

EFICIENCIA SIN FRONTERAS

 **ABRAMAX**[®]

 **ABRASUPER**[®]

Transglobal



REPRESENTACIONES S. A. C.

ZENITH

EUROGOMMA



DCT
Dust Control Technologies, Inc.

TRANSGLOBAL





"La calidad es nuestra mejor garantía de la fidelidad de los clientes."

- Jack Welch (General Electric)

¿QUIENES SOMOS?



Somos una empresa comercial e industrial con más de 18 años en el mercado minero peruano avocada a brindar soluciones mediante productos de caucho a los problemas de desgaste (abrasión, corrosión e impacto) que se generan en los procesos de manejo de material a granel como es el caso de las plantas concentradoras de minerales, plantas cementeras, industria de agregados, etc.



Estamos comprometidos con la calidad de nuestros productos y los objetivos de nuestros clientes.



Empleo de la tecnología necesaria para la correcta selección y aplicación de los insumos que utilizamos y productos que ofrecemos al mercado.

SERVICIO PRE Y POST VENTA



PRE- VENTA

Realizamos una selección de productos e insumos de primera calidad complementada con suficiente asesoría técnica para la correcta aplicación de nuestros productos (estudio del entorno y condiciones de trabajo) y soporte de ingeniería.



POST-VENTA

Realizamos seguimiento al desempeño de nuestros productos como parte de nuestro programa de mejora continua y alerta temprana para los recambios de nuestras piezas.



INNOVACIÓN Y TECNOLOGÍA

Nos enfocamos en el re-diseño de piezas estándar para condiciones de trabajo específicas.

Identificamos la necesidad de nuestros clientes de incrementar la productividad de sus plantas y entendemos la heterogeneidad de cada operación por lo que nos avocamos a encontrar soluciones que contribuyan con los objetivos de los usuarios.

Modificamos la configuración inicial de secciones de equipos con la finalidad de incrementar la disponibilidad de dichos equipos y por tanto la productividad de estos, optimizando de esta manera la relación costo beneficio.



BRINDAMOS SOLUCIONES PARA:

- Chancado
- Clasificación
- Molienda
- Filtrado





PRODUCTOS

PRODUCTOS DE CAUCHO ALTAMENTE RESISTENTES A LA ABRASIÓN Y AL IMPACTO



Producto nacional



ELABORADOS CON CAUCHO



NUESTROS CAUCHOS

Calidad diferenciada de nuestros insumos

 **ABRAMAX**®

 **ABRASUPER**®

CAUCHO ANTIABRASIVO - ABRAMAX[®]



ABRAMAX[®]



Rollos de caucho natural calidad Premium para condiciones de abrasión, impacto y corrosión severos. **ABRAMAX[®] TRS** posee un rendimiento inigualable bajo las condiciones de abrasión más duras ofreciendo un menor costo por tonelada trabajada.

Se encuentran en las siguientes presentaciones estándar:

- Grosor : 2 - 25 mm
- Longitud : 10 m*
- Ancho : 1.2 m*

*Para formatos diferentes consulte con nosotros.

** Disponible en durezas de 40 y 60 grados Shore A

CAUCHO ANTIABRASIVO – ABRASUPER®



Rollos de caucho natural formulado para operaciones con un nivel de abrasión estándar o moderado. Su bajo costo y rendimiento lo hacen altamente económico garantizando menores costos operativos frente a otros cauchos comerciales.

Se encuentran en las siguientes presentaciones estándar:

- Grosor : 2 - 25 mm
- Longitud : 10 m*
- Ancho : 1.2 m

*Para formatos diferentes consulte con nosotros.

** Disponible en durezas de 40 y 60 grados Shore A

Producto exclusivo de Transglobal Representaciones SAC.

Transglobal 

Planchas dentadas PML's

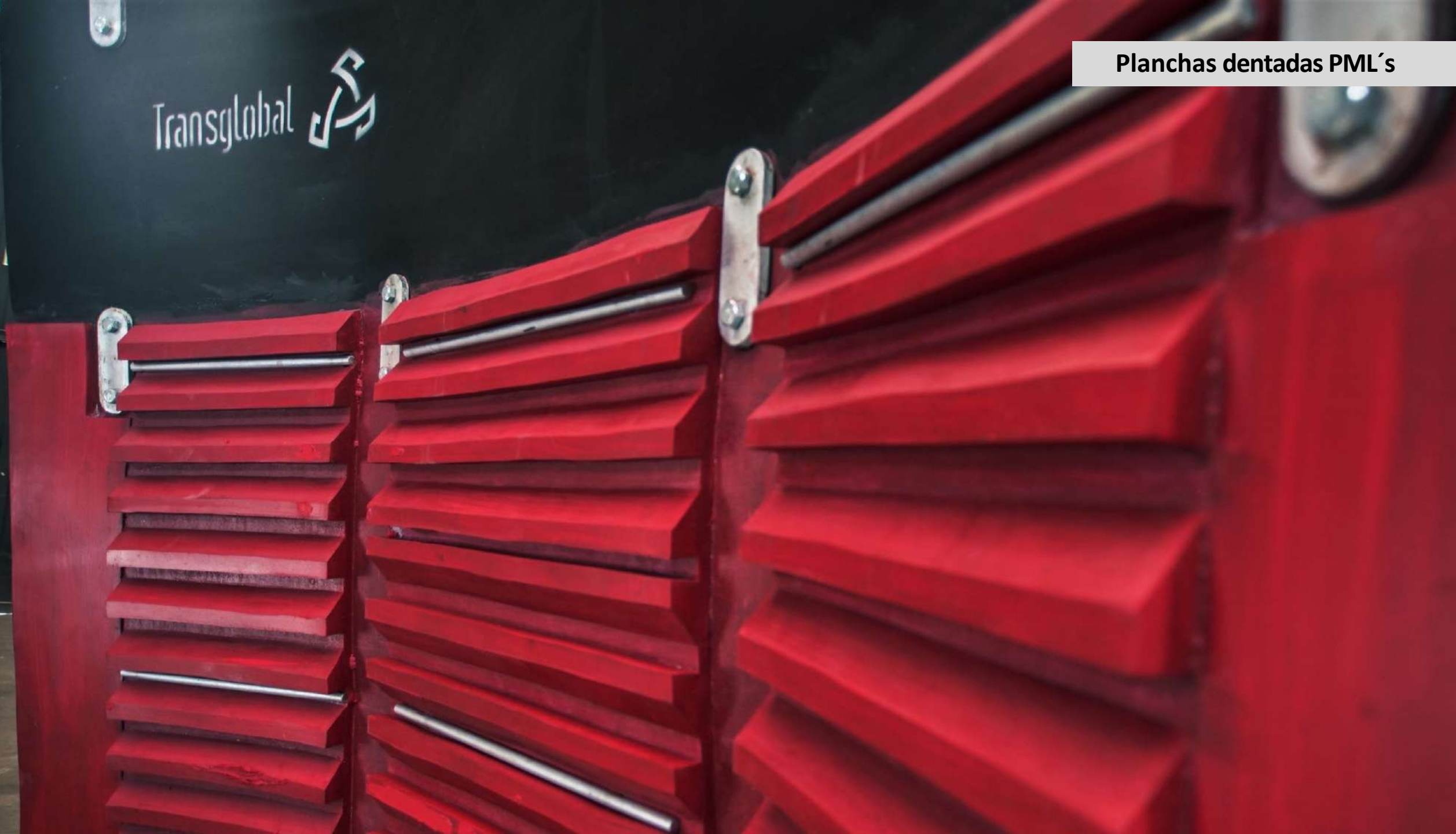

Planchas dentadas PML's



Sello cónico de doble labio para molinos de bolas

- Uno de los problemas mas comunes en los molinos de bolas es la fuga de pulpa en el sistema de alimentación generando derrames de mineral, paradas no programadas del equipo, perdidas significativas de producción y horas hombre.
- Luego de un arduo trabajo de investigación y un periodo de prueba de mas de dos años nuestro departamento de desarrollo de productos logra crear y patentar una solución para este problema.
- El doble labio del sello trabaja en el sistema de alimentación evitando que la pulpa del mineral retorne por el alimentador y genere derrames dentro de la planta concentradora.

SELLO CÓNICO DE DOBLE LABIO®



PRODUCTO PERUANO



Solución al problema de derrames de pulpa en el alimentador del molino de bolas.



Sello cónico



Bocina Cerámica

El sello consiste de :

- El cono cerámico con alma de acero revestido en cerámica de alta alumina (de alta Resistencia a la abrasion).
- El sello cónico de doble labio: Este poseé un alma metálica revestida con caucho natural anti abrasivo. Su función al momento de rotar sobre el sello cerámico es evitar que la pulpa retorne a la zona de alimentación generando derrames.
- Sellos complementarios : Son sellos de caucho natural ubicados en la parte posterior del sello cónico. Tal como su nombre lo indica, su función es complementar al sello cónico en la tarea de contener la pulpa de mineral y reforzar el sellado para evitar fugas.

Sello de Doble Labio para Molino de Bolas [®]

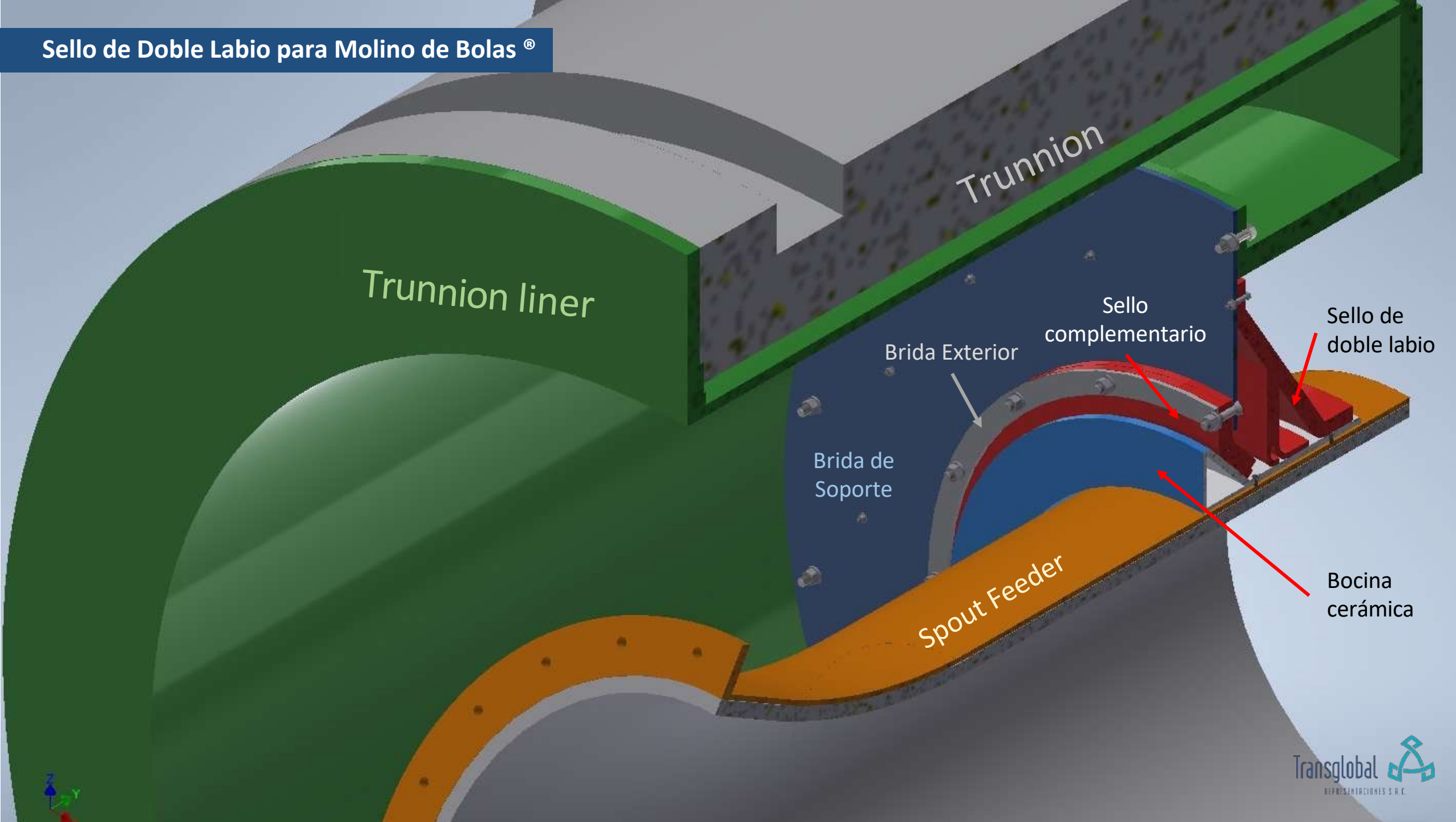

Trunnion

Trunnion liner

Sello complementario

Sello de doble labio

Brida Exterior

Brida de Soporte

Spout Feeder

Bocina cerámica

Ventajas

- Evita la contaminación de la corona y piñón con pulpa.
- Evita paradas intempestivas no programadas para la reparación del sistema de sellos .
- Reducción de costos de mantenimiento e incremento de la producción por una mayor disponibilidad del molino.
- Mejora la higiene industrial.
- Tenemos una vasta experiencia ya que actualmente estamos suministrando nuestros sellos a casi toda la gran minería en el Perú.

MANGAS PARA VÁLVULAS PINCH

Mangas para válvulas pinch de caucho anti abrasivo resistente al desgaste Abramax TRS 40.

 **ABRAMAX**®

TRS 40

El caucho combina una alta resistencia al desgaste por abrasión (3-4 veces más que otros cauchos del mercado) y una gran elasticidad (resiliencia) – ideal para esta aplicación.



PRODUCTOS DE CAUCHO RESISTENTES A LA ABRASIÓN Y AL IMPACTO



Producto nacional



ELABORADOS CON CAUCHO



POLEAS PARA FAJAS TRANSPORTADORAS

Hemos desarrollado una línea completa para cálculo y diseño de poleas *heavy duty* para uso minero. Las fajas pueden ser revestidas con caucho y caucho con insertos cerámicos.



POLEAS PARA FAJAS TRANSPORTADORAS



TROMMEL DE DESCARGA







Encaje de la Bocina Cerámica

Bocina
cerámica



Ensamble en el molino



Sello de Doble Labio para Molino de Bolas [®]



Sellos para Molinos de Bolas Instalados

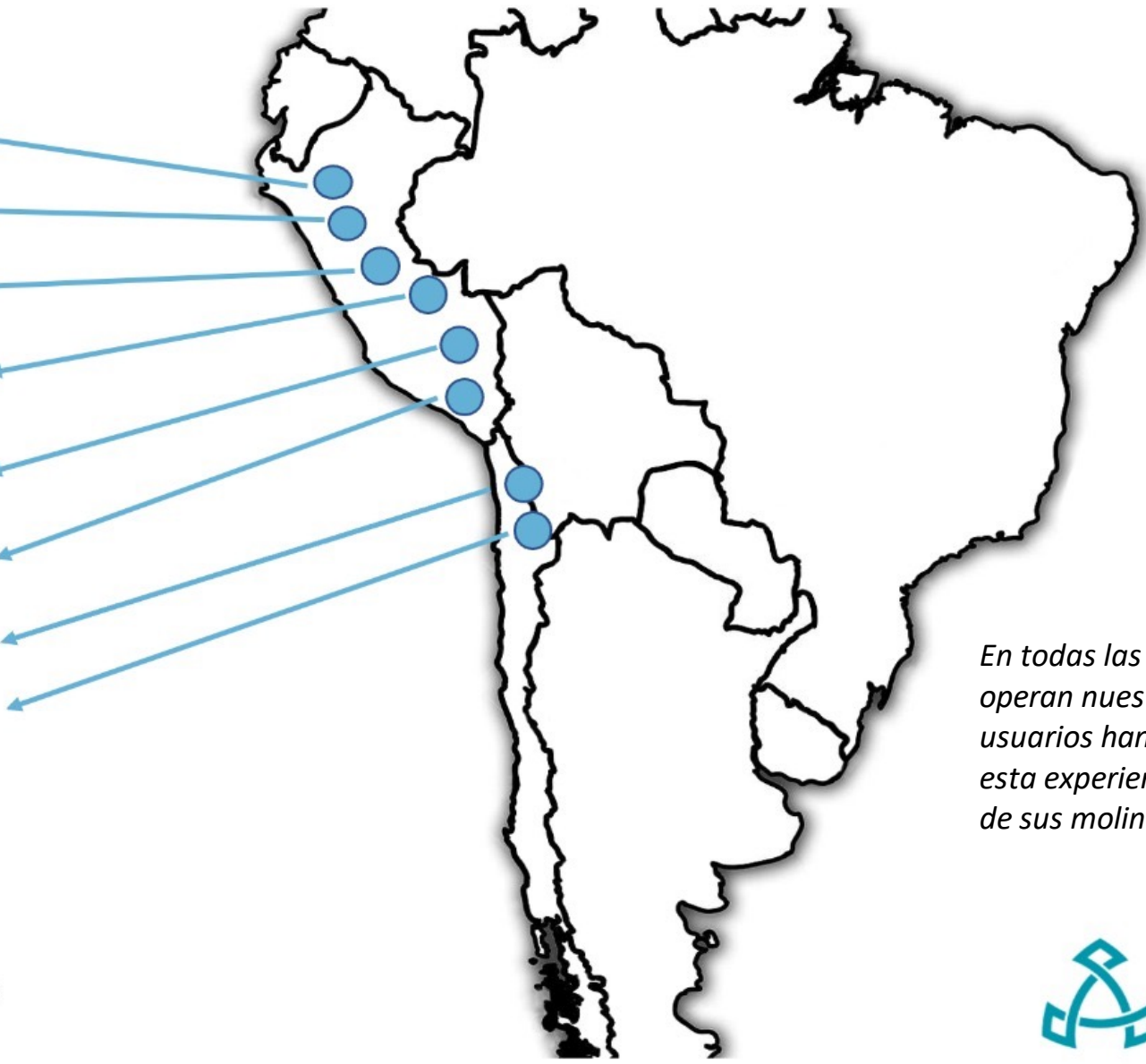

En todas las plantas en donde operan nuestros sellos los usuarios han optado por replicar esta experiencia en la totalidad de sus molinos.



HISTORIAS DE ÉXITO : ANTAMINA



PLANTA
MOLINO
MARCA
ÁREA

: Antamina
: Ø 24' x 35.5'
: Fuller
: Molienda

RENDIMIENTO
BOCINA CERAMICA
SELLOS DE CAUCHO

: 180 días
: 90 días



HISTORIAS DE ÉXITO : SIERRA GORDA

**PLANTA
MOLINO
MARCA
ÁREA**

: Planta concentradora
: Ø 26' x 44'
: Polisius
: Molienda

RENDIMIENTO

**BOCINA CERAMICA
SELLOS DE CAUCHO**

: 180 días
: 90 días



HISTORIAS DE ÉXITO : CERRO VERDE



PLANTA : Planta C-02
MOLINO : Ø 27' X 47'
MARCA : Polisius
ÁREA : Molino

RENDIMIENTO
BOCINA CERÁMICA : 180 días
SELLOS : 90 días

*Todas las imágenes son propiedad de Eurogomma



EUROGOMMA

Especialista en poliuretano

Elaborador con resinas BASF

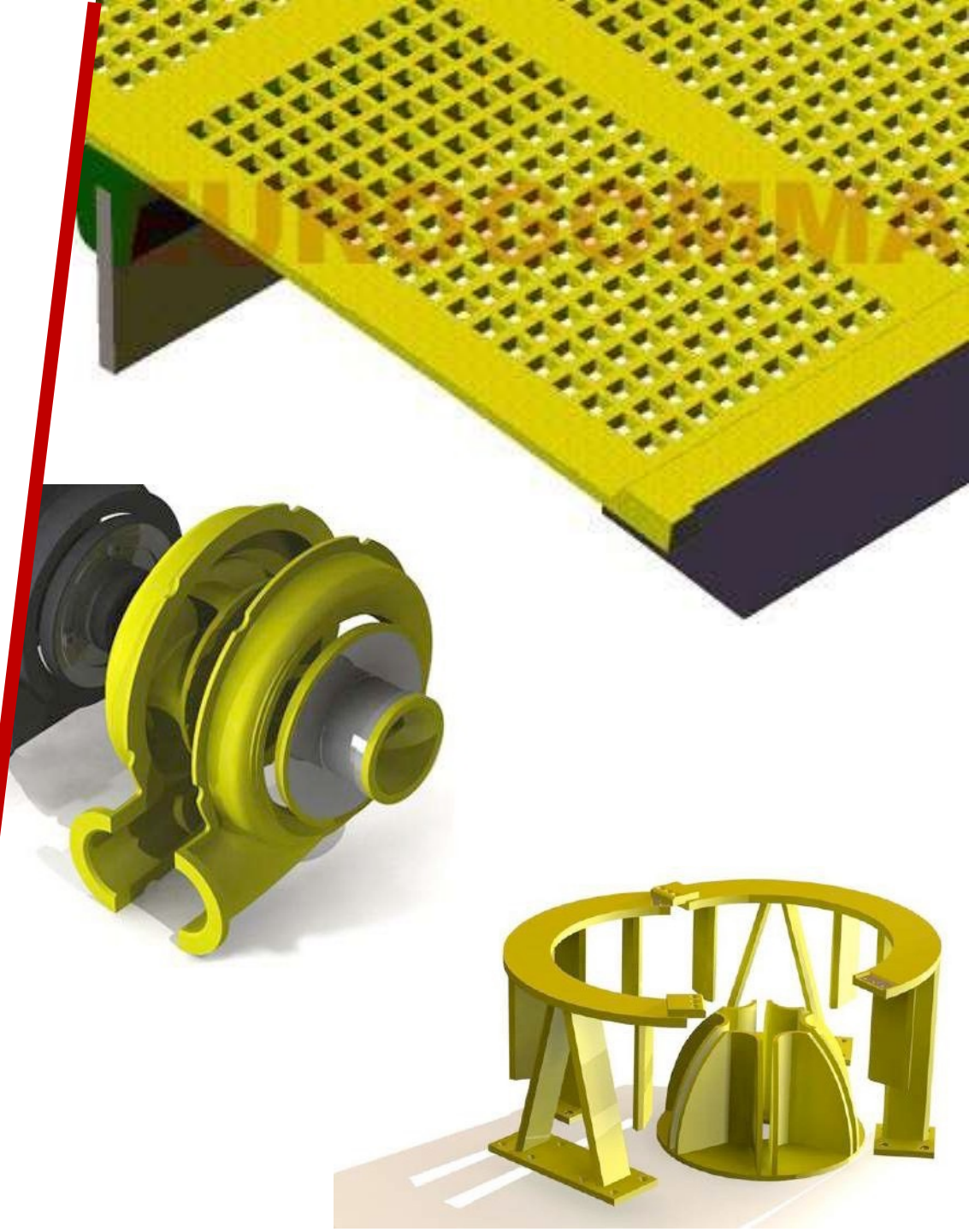

PIEZAS PARA CELDAS DE FLOTACIÓN

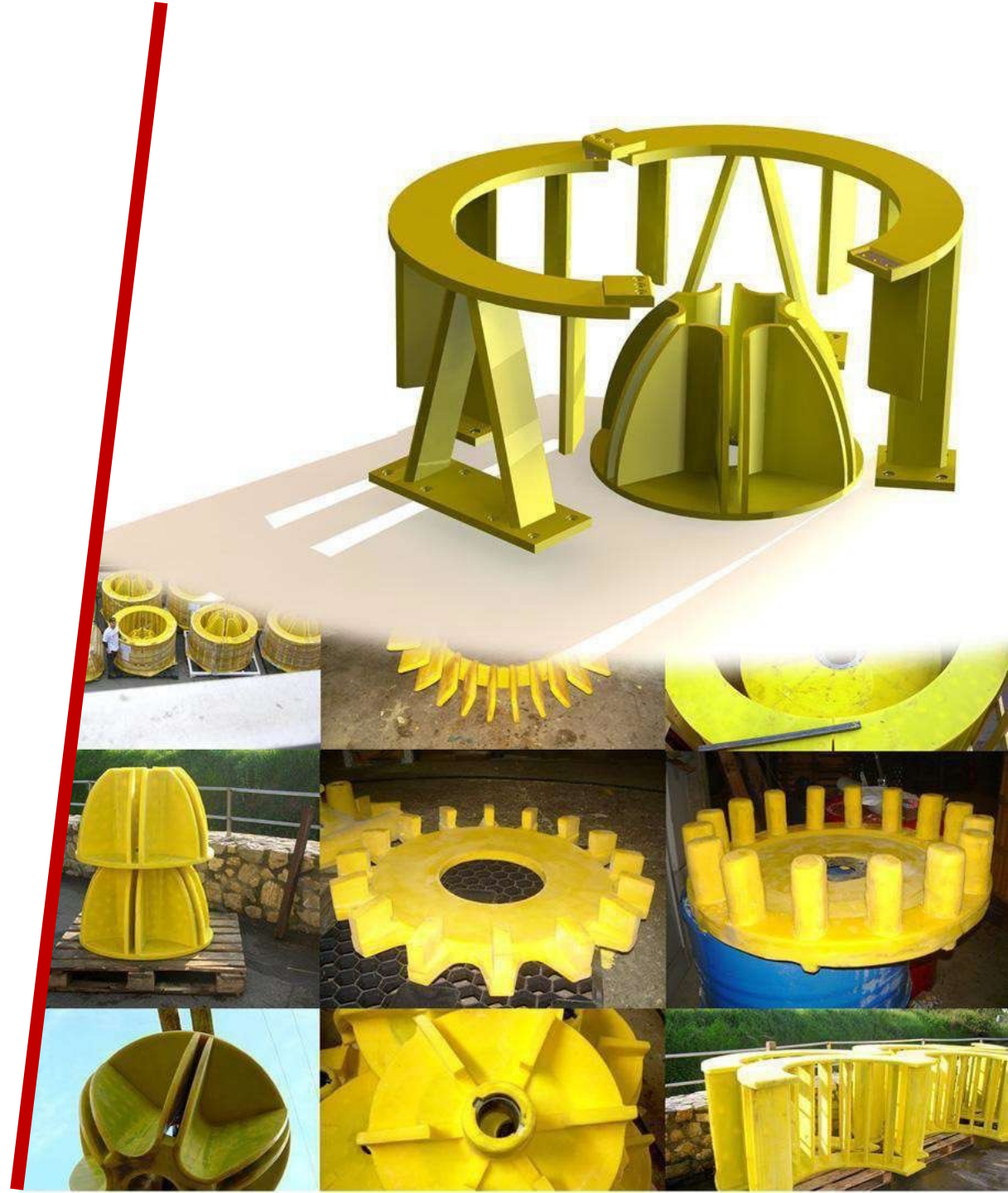

ROTORES Y ESTADORES PARA CELDAS DE FLOTACIÓN

Fabricación y suministro de una amplia gama de rotores, difusores y otras partes para las celdas de flotación.

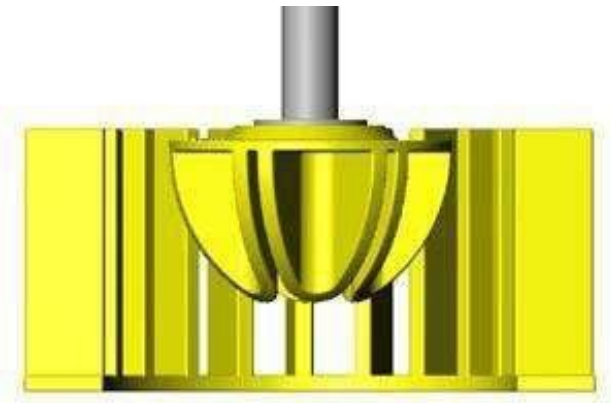

La extraordinaria resistencia a la corrosión y resiliencia de su poliuretano **SUPERELASTIC** permite que sus piezas tengan un rendimiento superior a cualquier otra marca en cualquier aplicación.

Eurogomma ha realizado pruebas documentadas donde se demuestra que sus rotores y difusores de poliuretano logran una **duración entre 2 a 3 veces más que las piezas de caucho originales.**

Nuestros **productos comparados con otros poliuretanos logran >50% de rendimiento.** Poseemos piezas de poliuretano para todas las celdas de flotación desde 66" hasta 190".

COMPONENTES DE VÁLVULA DARDO DE POLIURETANO PARA ESPUMA DE CELDAS DE FLOTACIÓN

El sistema de control de nivel de válvula dardo para espuma de celdas de flotación es un moderno sistema de control de nivel ofreciendo varios importantes beneficios:

- Mejor rendimiento
- Control de nivel preciso
- Mayor disponibilidad del sistema de control
- Menor mantenimiento y menor costo de mantenimiento

La vida útil de los componentes es crucial para ofrecer la mayor disponibilidad del sistema en funcionamiento y para reducir los costos de mantenimiento.

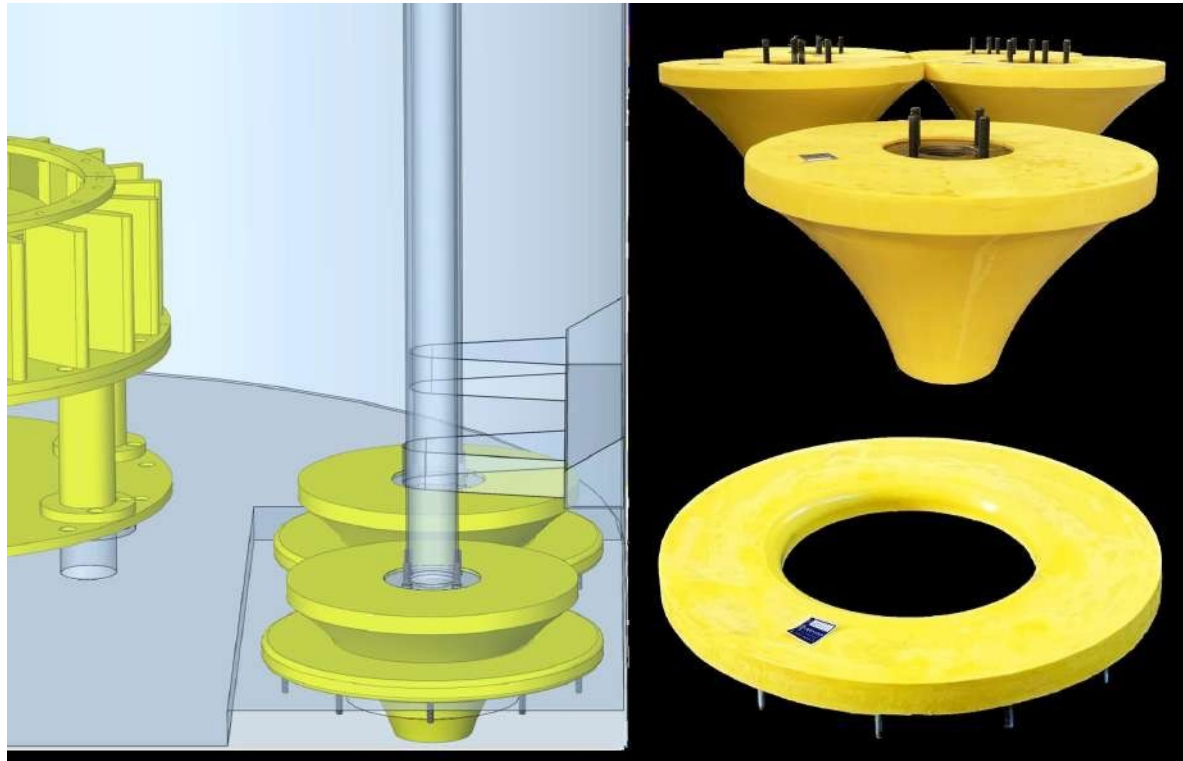

El principio de funcionamiento es simple: el tapón de dardo entra en el asiento del anillo para cerrar la válvula. Cuanto más entra, más sella.

Una vez que se establece el valor del nivel, el sistema de válvula del dardo funciona automáticamente para mantenerlo.

Nuestros tapones de dardos y asientos de anillos están disponibles para un a multitud de modelos de celdas de flotación.

En su fabricación sólo se utiliza el mejor poliuretano de BASF para garantizar la máxima resistencia a la corrosión y la abrasión.

Además, nuestra cooperación con algunos diseñadores y fabricantes experimentados de celdas de flotación nos permite ofrecer la modificación de las celdas de flotación de nuestros clientes para incluir el sistema de control de nivel de válvula de dardo en su circuito de flotación de estilo antiguo.

Estamos listos para ayudarte a mejorar tu eficiencia y tu productividad ;)

*Todas las imágenes son propiedad de Eurogomma

IMPULSORES Y FORROS PARA BOMBAS



Piezas anti desgaste para Bombas de Lodo

Las piezas para bombas de lodo elaboradas con el poliuretano **SUPERELASTIC** son la alternativa ideal para aquellas aplicaciones donde se cuenta con un lodo con una abrasión agresiva (partículas > 5 mm como máximo) o donde el lodo posee un alto valor corrosivo.

Nuestras piezas encajan bombas en un rango de 2" a 16".



*Todas las imágenes son propiedad de Eurogomma

MALLAS PARA TROMMELS

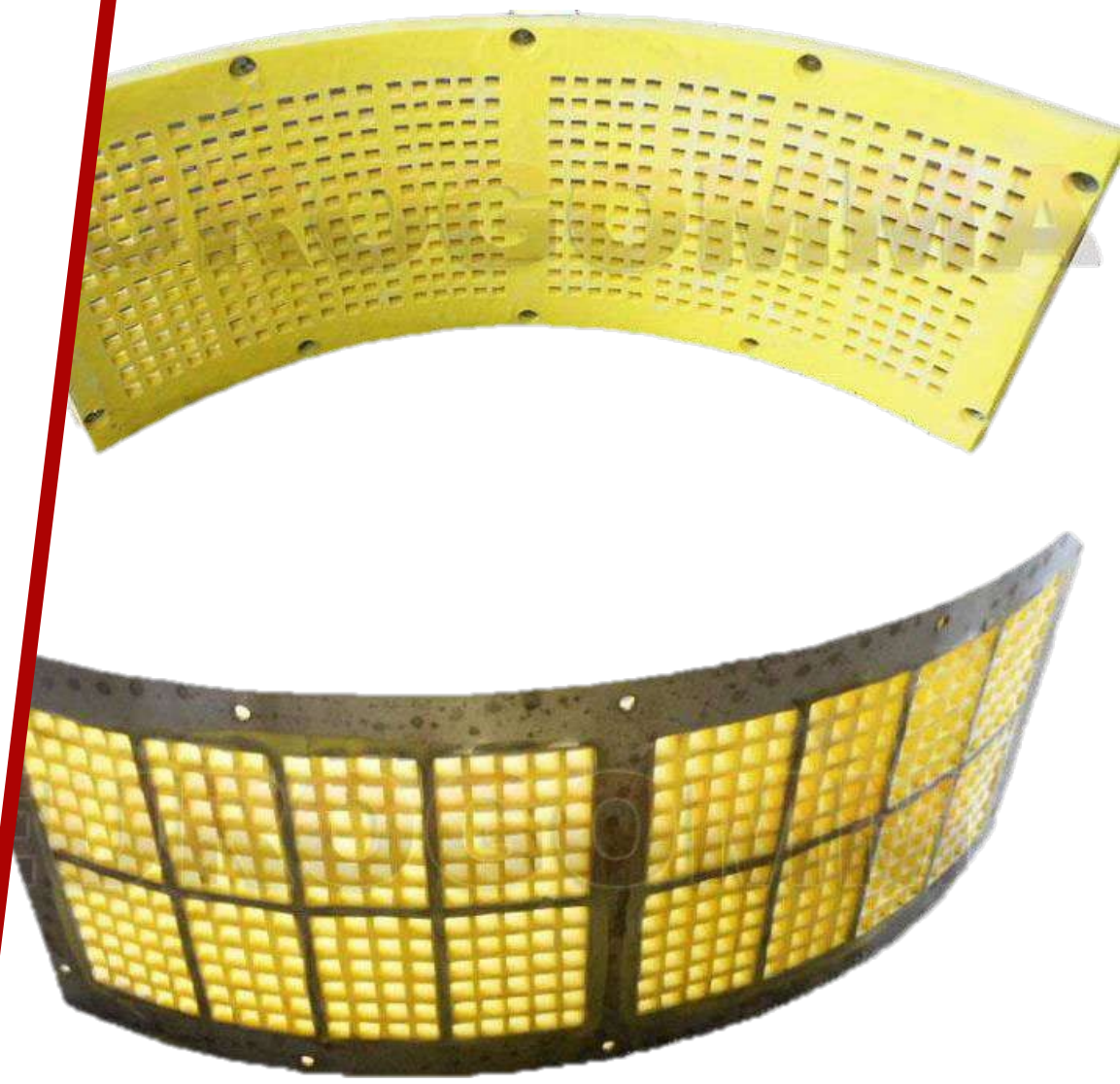

Mallas para Trommels – Tamaños Estándar

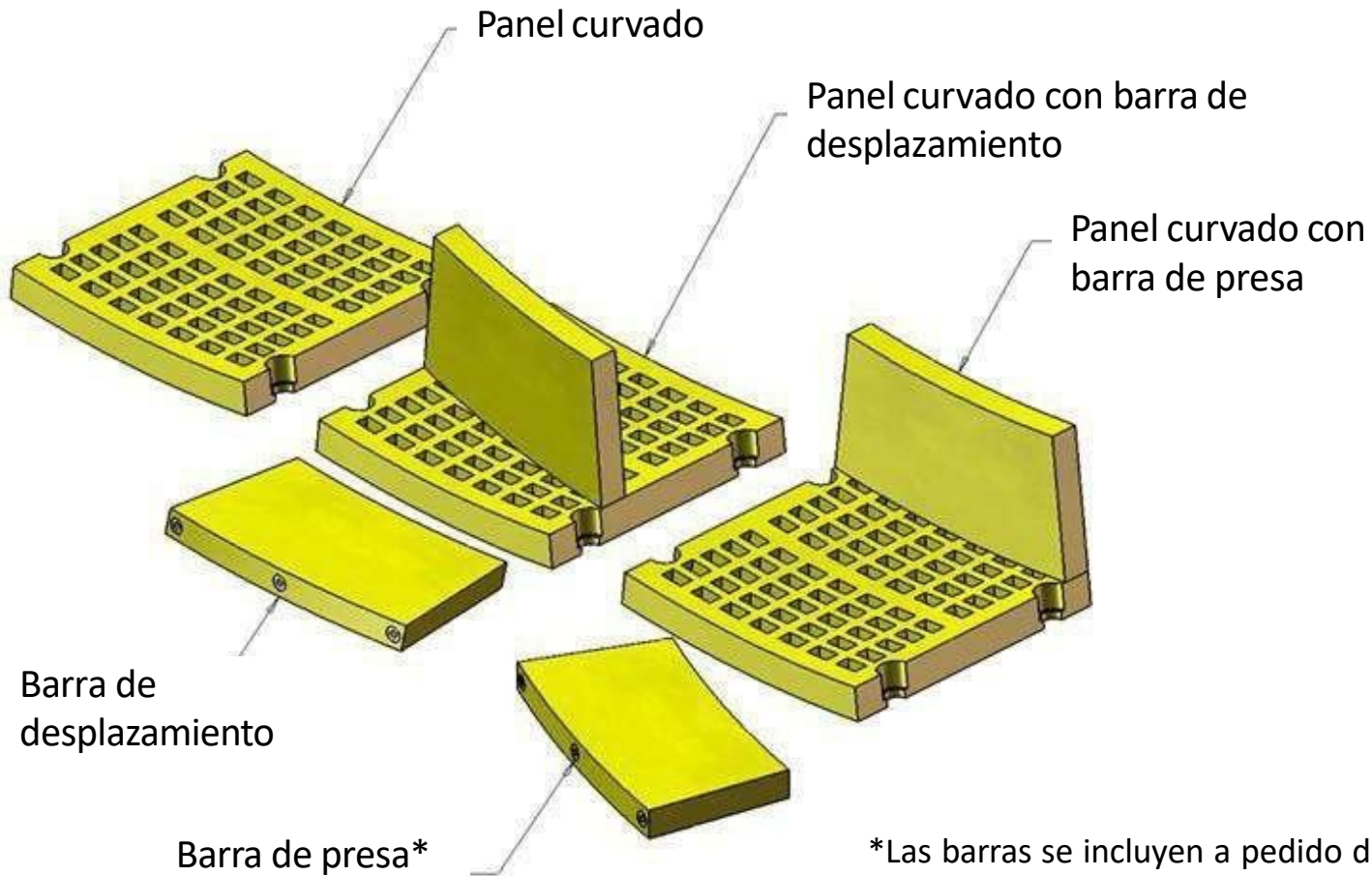

*Las barras se incluyen a pedido del cliente y se pueden reemplazar en forma independiente a los paneles en caso de tener un diferente índice de desgaste entre ambas piezas.

Mallas para Trommels – Diseño a Medida

Anillo Externo
Mallas elásticas de poliuretano con marco de acero

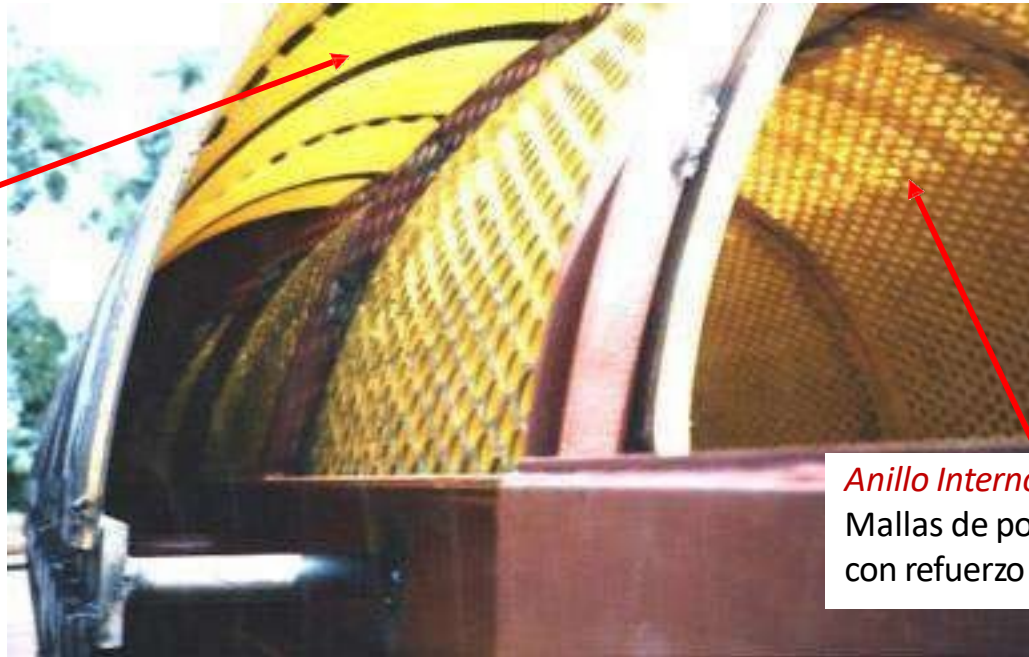

Anillo Interno
Mallas de poliuretano con refuerzo de acero

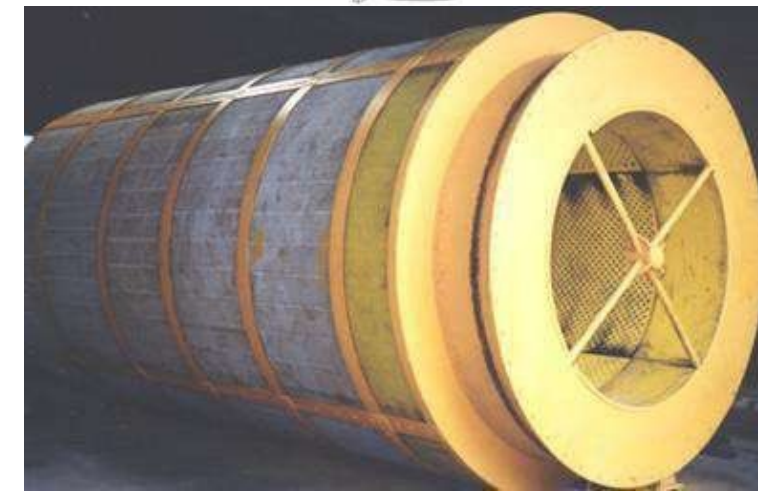
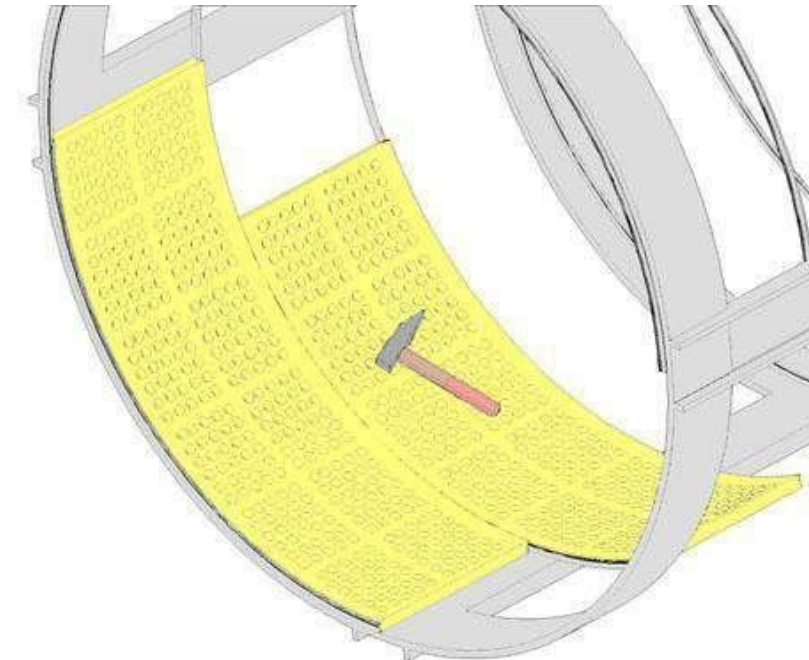

Ni una condición de trabajo es estándar. El espesor general, el espesor de las áreas de cribado, el tipo de poliuretano y el refuerzo de estructuras son ingenieradas, diseñadas y manufacturadas en base a la máquina y condiciones de trabajo específicas del cliente. También proveemos los anillos internos del trommel con un refuerzo de mallas metálicas y los anillos externos con mallas elásticas de poliuretano, los cuales pueden ser reforzados con marcos externos de poliuretano o acero.

Mallas para Trommels – Diseño a Medida

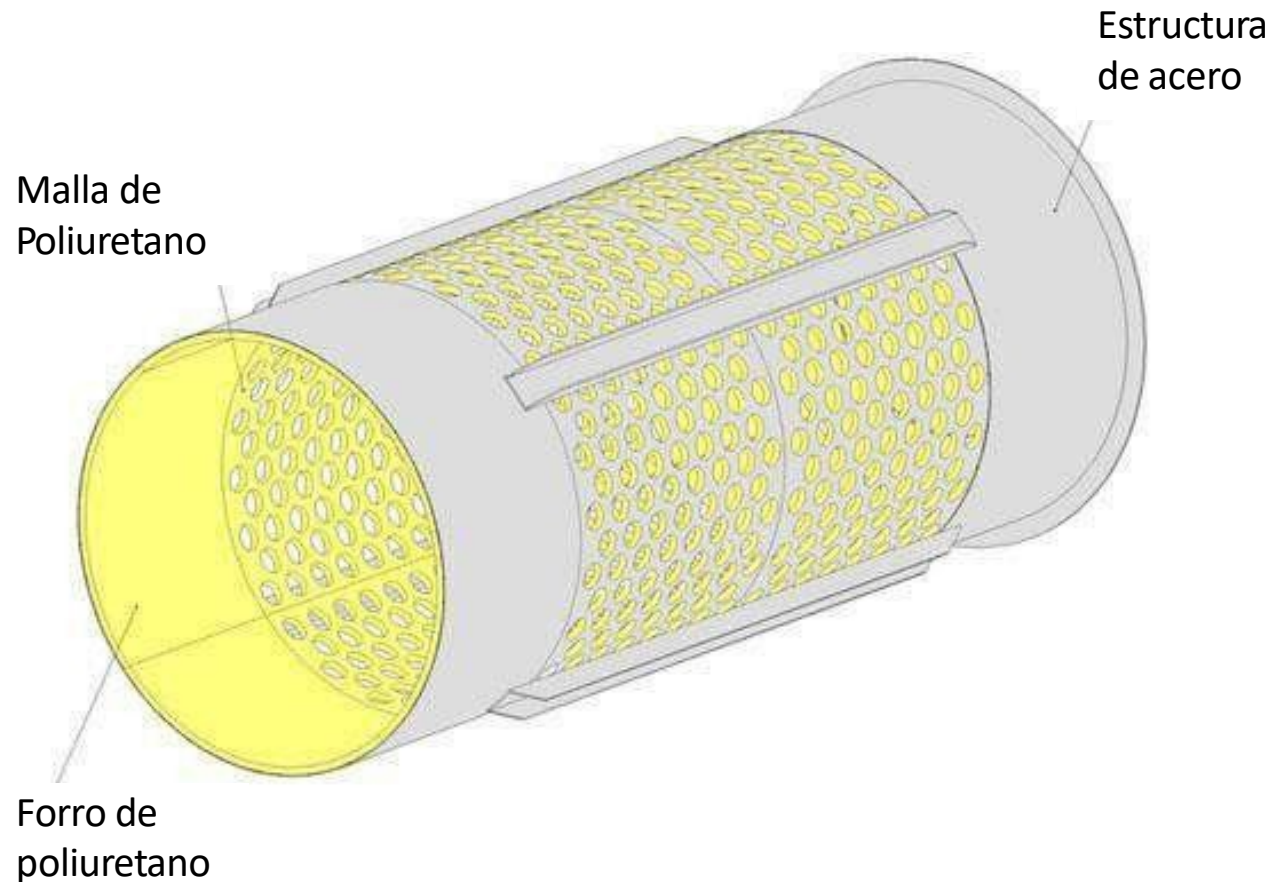

Diseño:

- Criba Gruesa: chapa de acero con revestimiento de poliuretano.
- Criba Intermedia: poliuretano reforzado con tejido sintético.
- Criba Fina: poliuretano elástico.

También podemos suministrar la estructura completa de la criba con paneles de poliuretano en caso necesite reemplazar la estructura original.

*Todas las imágenes son propiedad de Eurogomma



MALLAS PARA ZARANDAS

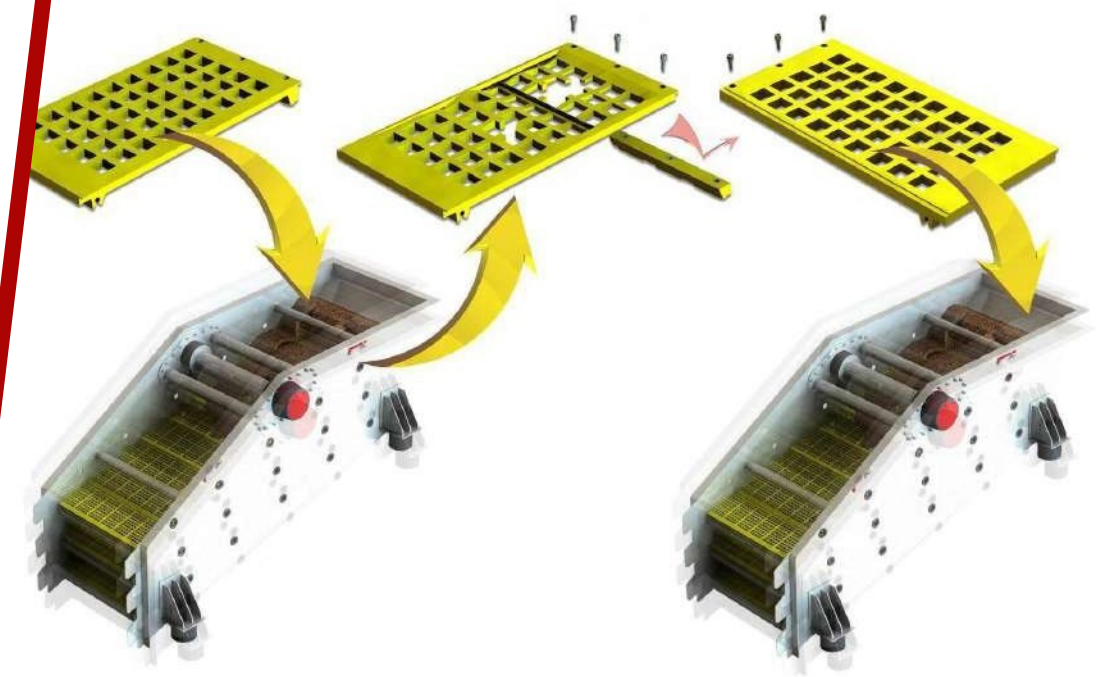
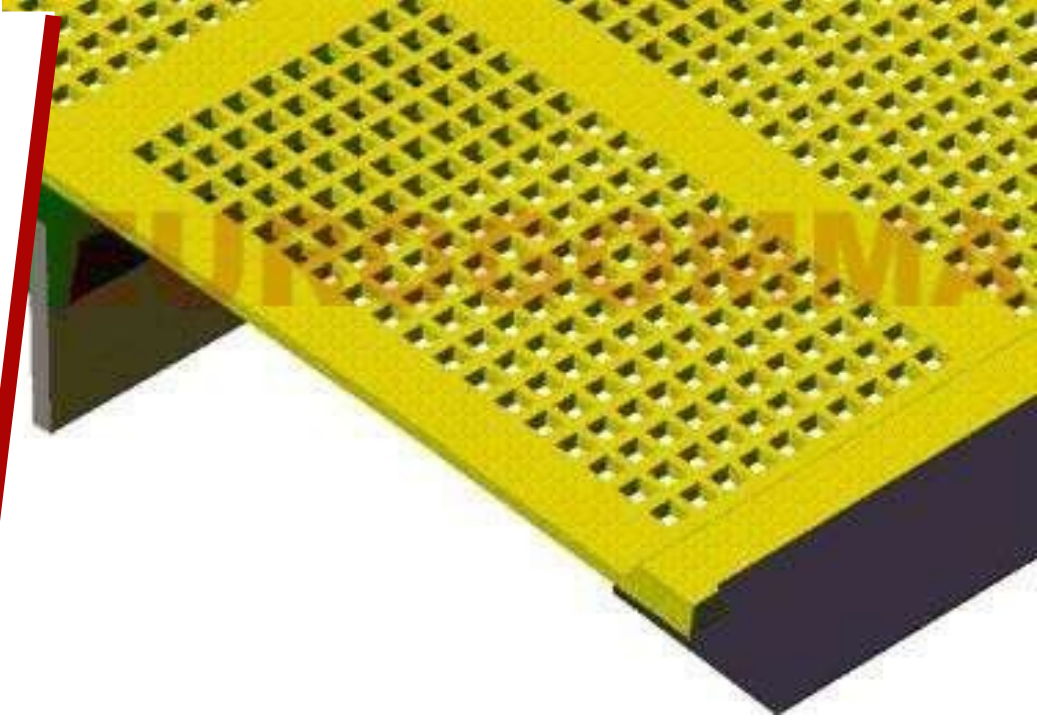

Mallas para Zarandas Vibratorias

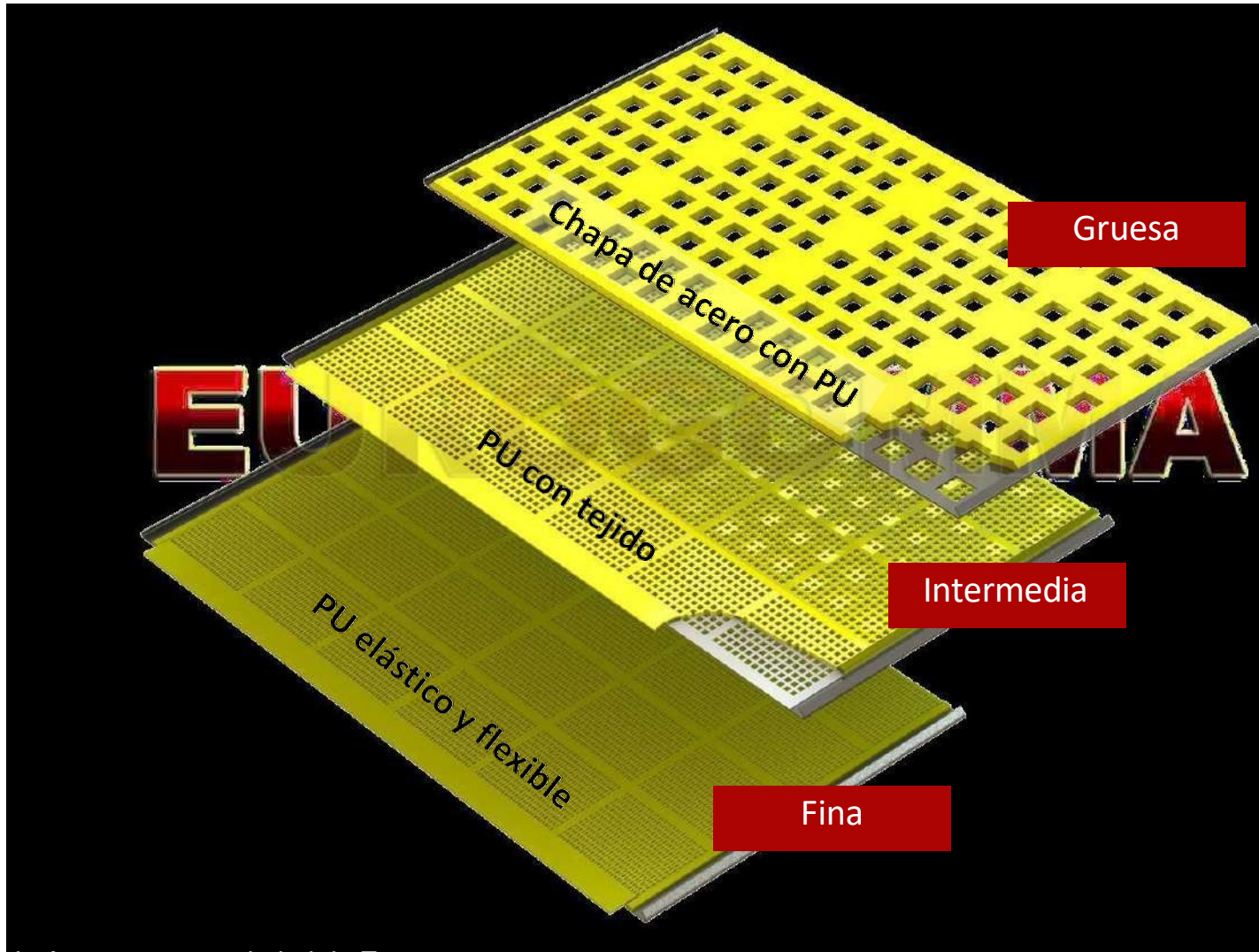

Nuestras mallas para zarandas vibratorias de poliuretano son la mejor alternativa para condiciones de trabajo donde la abrasión, el impacto o ruidos excesivos representan un problema.

La calidad del poliuretano formulado por Eurogomma junto a las secciones cónicas de los orificios de las mallas que se pueden diseñar en diferentes formas y dimensiones garantizan la funcionalidad y rendimiento de nuestras mallas.

Mallas para Zarandas Vibratorias

Diseño estándar

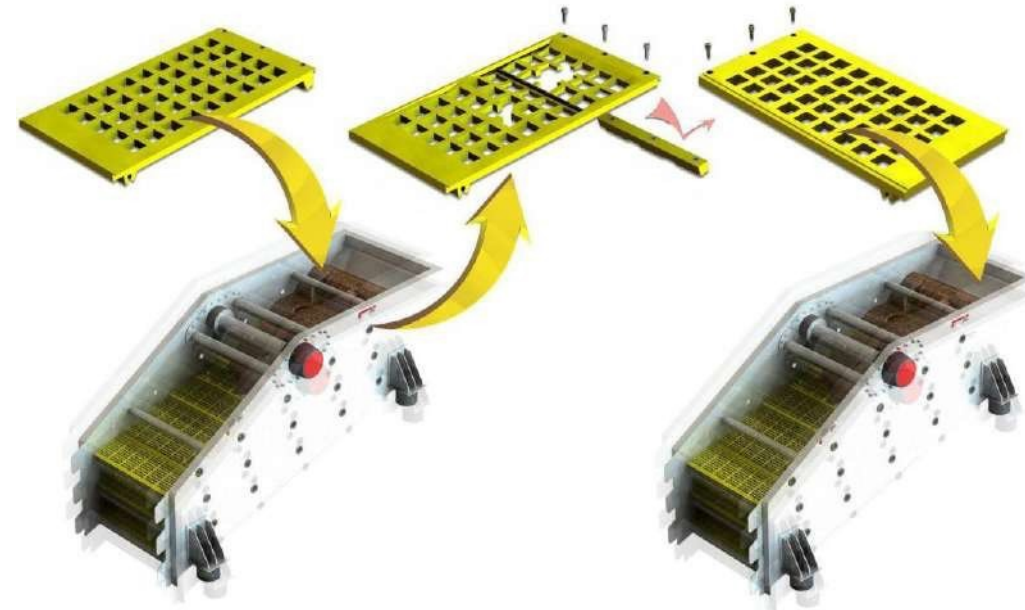
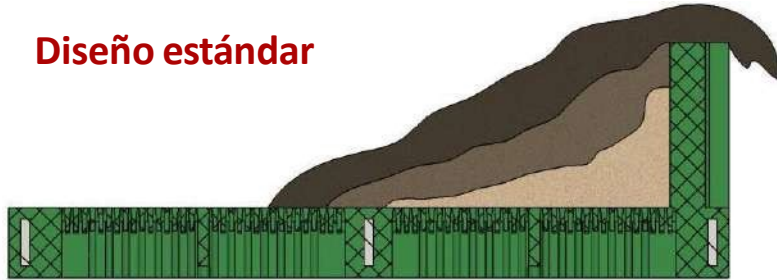

Eurogomma

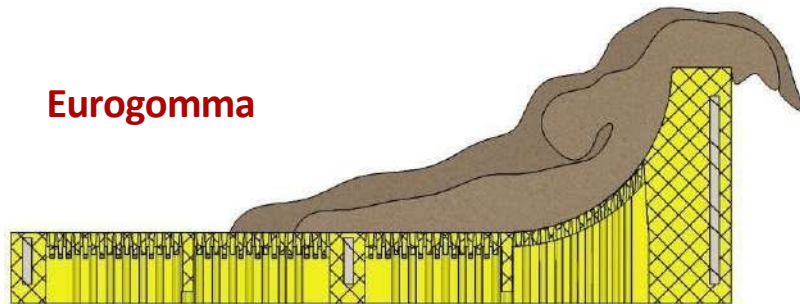

Proveemos una de las carteras más diversas de mallas de poliuretano para zarandas vibratorias para prácticamente todas las aplicaciones: flexibles, ondeadas, barras de desgaste redondeadas, etc. De acuerdo a las necesidades del cliente nosotros diseñamos una solución.

Tipos de mallas y paneles

QESH

Paneles de
300x600 mm

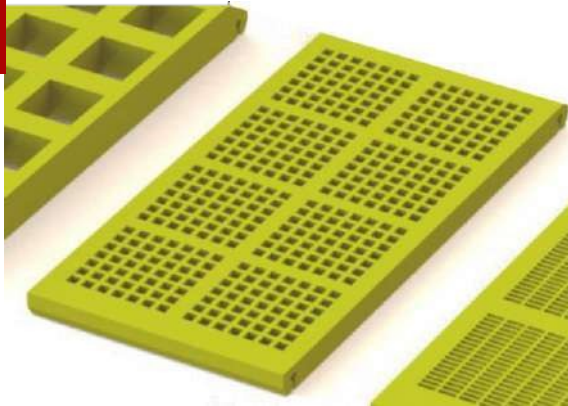

EURO-PS

Paneles de
300x300 mm
305x305 mm

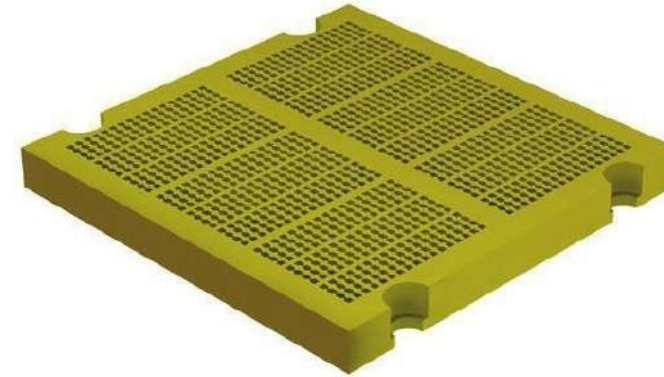

EURO-FG

Paneles de
300x1000 mm

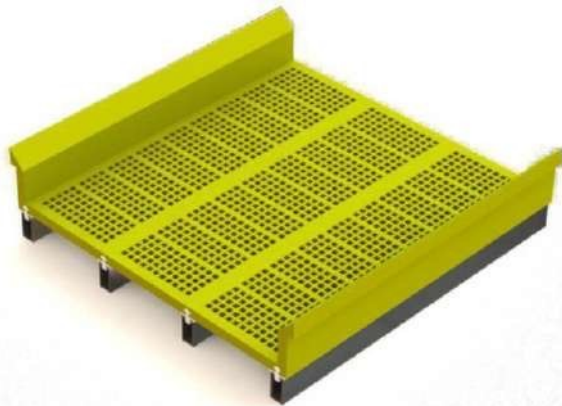

STEP

Paneles de
300x600 mm

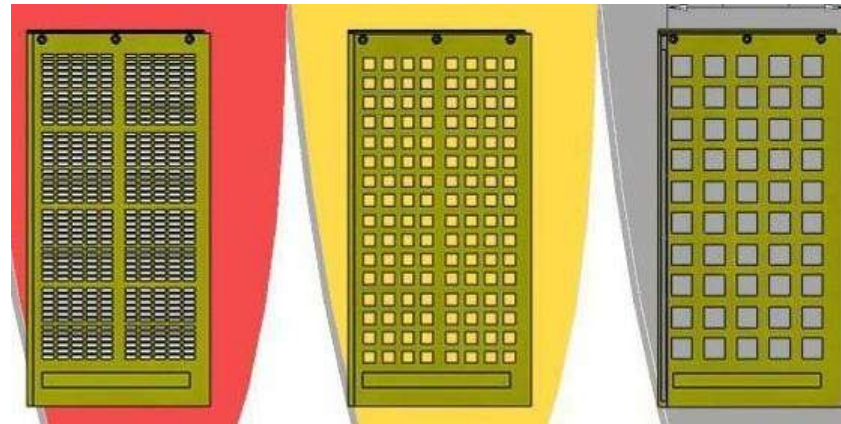

EURO-PS wavy top

Los paneles modulares para zarandas de poliuretano con parte superior ondulada EURO-PS son una invención y un producto único de **EUROGOMMA**.

La superficie superior se caracteriza por rampas simétricas a lo largo del flujo donde se ubican las aberturas de filtrado. **Las rampas son semicirculares para evitar cualquier riesgo de bloqueo de material en el interior**, de modo que ofrezcan el flujo más rápido para descargar el final de todos modos, lo que brinda una fabulosa eficiencia de cribado o deshidratación.

El innovador diseño de nuestro top ondulado EURO-PS crea dos maravillosos efectos:

1. **Terrible aumento de la superficie de cribado disponible**
2. **Guiado del flujo líquido en ondas espirales agitando las partículas sólidas en su interior para una mejor clasificación**

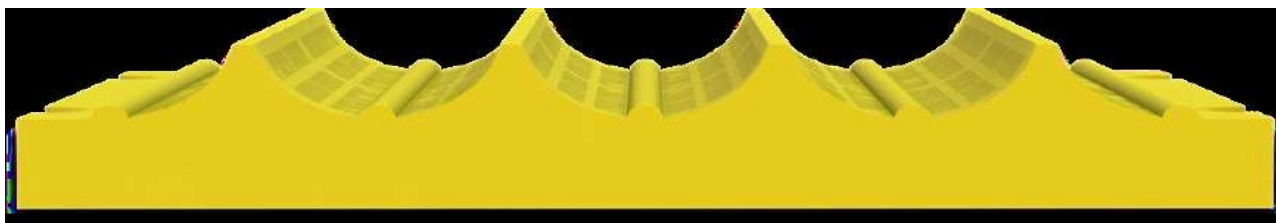
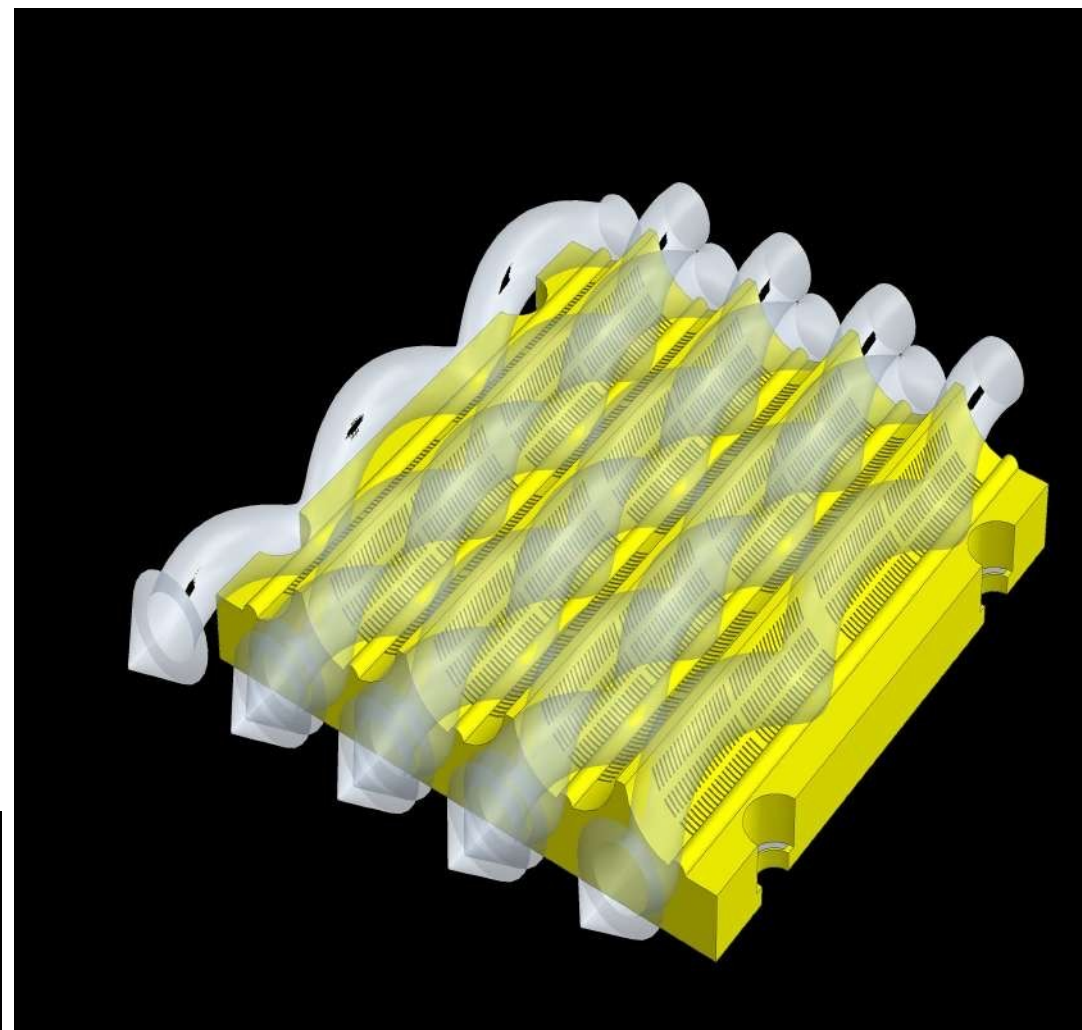

EURO-PS wavy top

Gracias a las rampas superiores, la superficie de cribado, **si se aplana, daría un ancho de 404mm frente al valor estándar de 305mm, ¡lo que da un aumento del 32.5%! Por último, pero no menos importante, las rampas crean una estructura mecánica tremendamente alta del producto que resiste la carga pesada y el impacto del lodo mucho mejor que los paneles estándar.**

Esto es especialmente importante en el extremo de alimentación de la plataforma de la criba, donde la fuerza cinética de la suspensión suele ser muy fuerte.

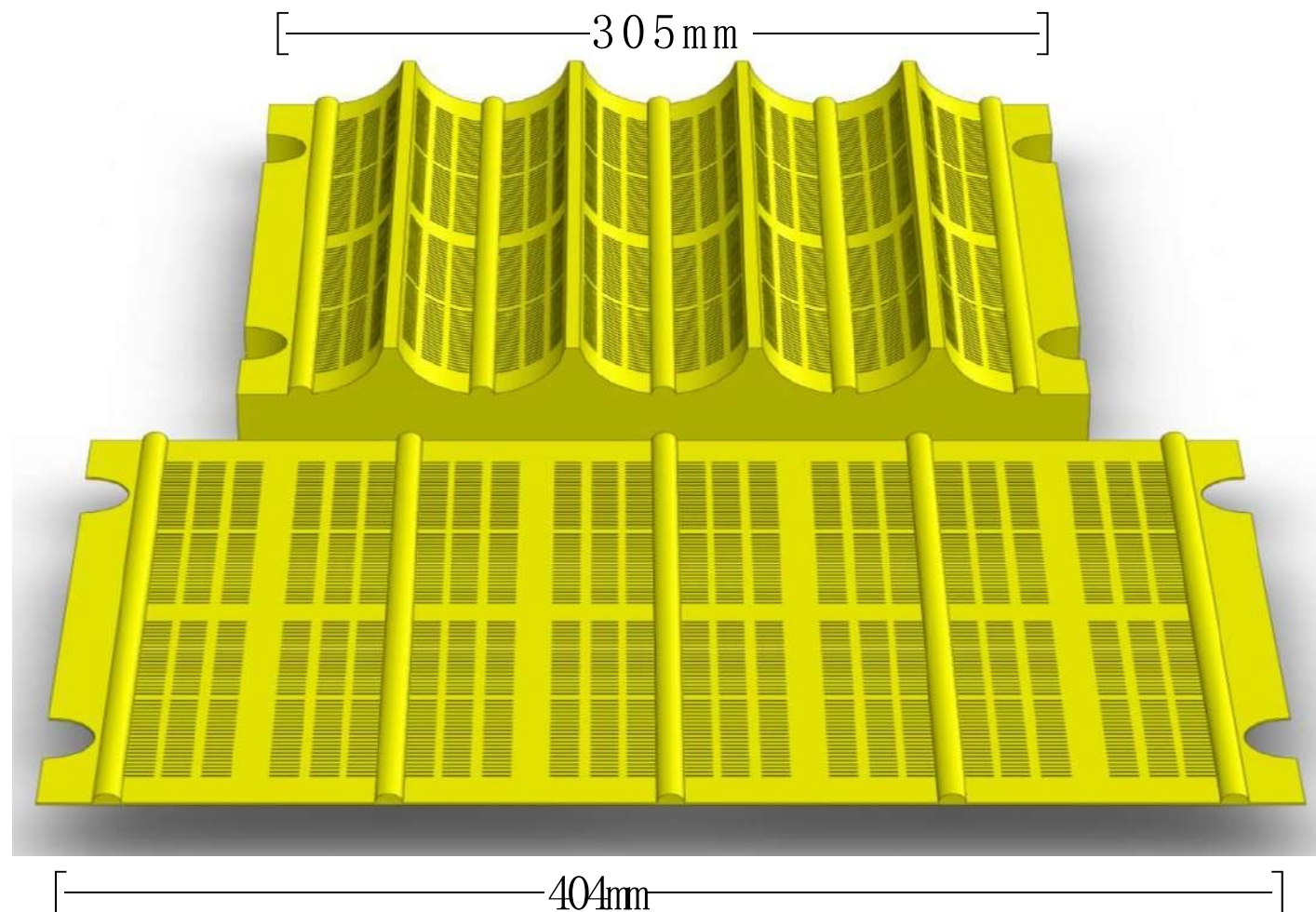

EUROGOMMA SUPA Tough boy

SUPA TOUGH BOY es el nombre de nuestros paneles de cribado de poliuretano para las aplicaciones más duras donde los **grandes impactos y elevada tasa de desgaste son un problema irresoluble** para todos los demás productos de cribado.

Los paneles de pantalla **SUPA TOUGH BOY** están diseñados en el modelo **EURO-PS**, con un tamaño de 305x305mm ¡pero con una vida útil inigualable!

Gracias a la congruencia dimensional con EURO-PS los dos modelos se pueden instalar en la misma plataforma de criba, lo que brinda la máxima vida útil y productividad.

EURO-PS

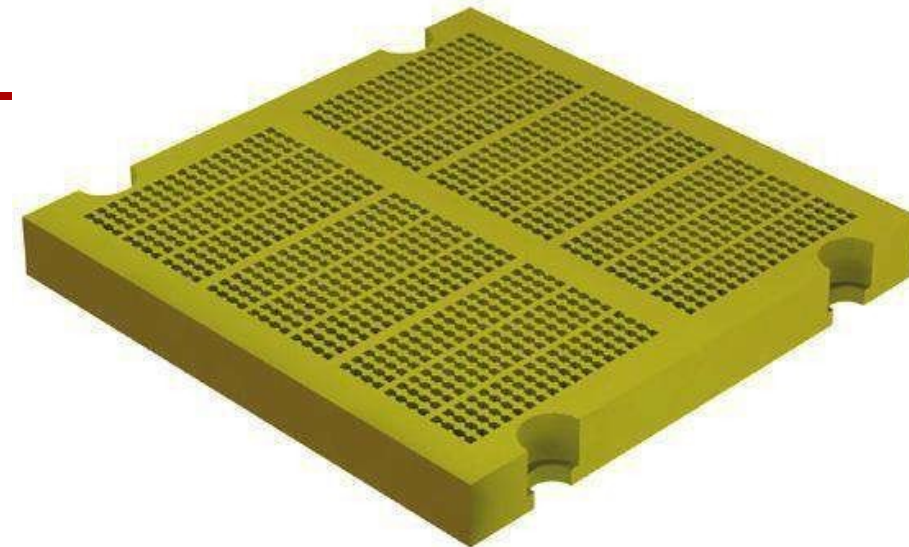



Oficina y Planta: Victor Reynel 753 , Lima

Teléfonos: +51 336-9090 / +51 999165540/ +51 933209013

Escríbenos a: transglobal@transglobal.pe

RUC: 20509344974

<http://www.transglobal.pe/>