

deceuninck

BUILDING A
SUSTAINABLE HOME

Reliability • Innovation • Sustainability

WWW.DECEUNINCK.CO

CATÁLOGO DE
PRODUCTOS

VENTANAS Y PUERTAS DE PVC



Deceuninck Worldwide

La Ventana preferida
por el sector de la
construcción en todo
el mundo.

• PRODUCCIÓN, DISTRIBUCIÓN Y VENTAS

1 Bélgica
Deceuninck nv
Hoogledede-Gits (headquarters)
Decalu nv
Hoogledede-Gits
Deceuninck nv - Divisie Compound
Diksmuide

2 Francia
Deceuninck S.A.S.
Roye

3 Alemania
Inoutic/Deceuninck GmbH
Bogen

4 Reino Unido
Deceuninck UK Ltd.
Calne

5 España
Deceuninck nv - Sucursal en España
Borox - Toledo

6 Polonia
Inoutic/Deceuninck Sp. z o.o.
Swarzedz

7 Croacia
Deceuninck d.o.o.
Strmec Samoborski

8 Turquía
Ege Profil Ticaret ve Sanayi A.S.
Izmir

9 Turquía
Ege Profil Ticaret ve Sanayi A.S.
Kartepi

10 Estados Unidos
Deceuninck North America, LLC
Monroe

11 Colombia
Deceuninck S.A.S.
Cartagena de Indias

12 Chile
Deceuninck Importadora Limitada
Santiago

13 Tailandia
Deceuninck (Thailand) Co. Ltd.
Samutprakarn

• PRODUCCIÓN

14 Estados Unidos
Deceuninck North America, LLC
Fernley

15 Rusia
Deceuninck RUS OOO
Protvino

• DISTRIBUCIÓN & VENTAS

16 Croacia
Inoutic d.o.o.
Zagreb

17 Bosnia y Herzegovina
Inoutic/Deceuninck d.o.o.
Živinice

18 Rumania
Deceuninck Romania SRL
Bucharest

19 Serbia
Inoutic/Deceuninck d.o.o.
Beograd

20 Brasil
Deceuninck Do Brasil Comércio
de PVC Ltda
Cotia

21 México
Deceuninck de México S.A. de C.V.
Puebla

22 India
Ege Profil Ticaret ve Sanayi A.S.
Chennai

23 Australia
Deceuninck Pt y. Ltd.
Victoria

• VENTAS

24 Italia
Deceuninck Italia SRL
Portoferra

25 República Checa
Inoutic/Deceuninck spol. s r.o.
Brno

26 Bulgaria
Deceuninck Bulgaria EOOD
Plovdiv

27 Turquía
Ege Pen Plastik Ticaret ve Sanayi A.S
Istanbul

28 Turquía
Ege Pen Plastik Ticaret ve Sanayi A.S.
Ankara

29 Turquía
Ege Pen Plastik Ticaret ve Sanayi A.S.
Adana

30 Rusia
Deceuninck RUS OOO
Moscow

31 Rusia
Deceuninck RUS OOO
Saint Petersburg

32 China
Rep. Office Deceuninck nv China
Qingdao

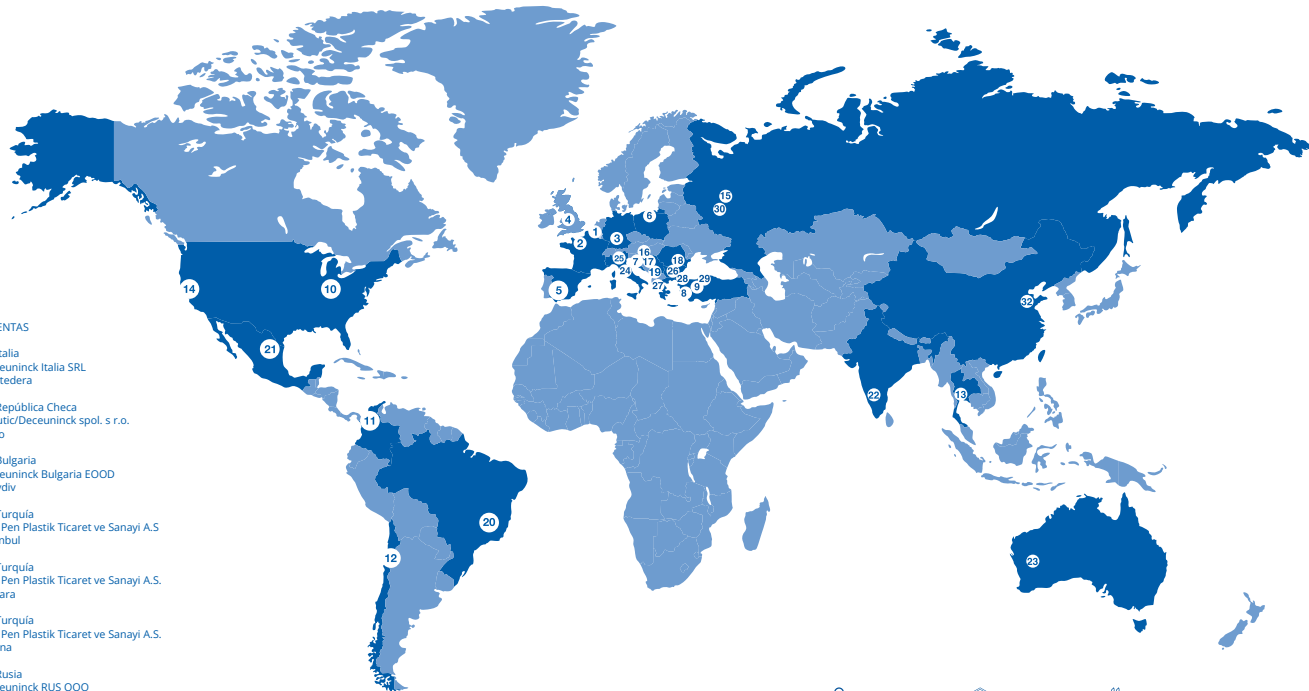

4K
CLIENTES

22
ALMACENES

17
PLANTAS DE
PRODUCCIÓN

91
PAÍSES

[deceuninck.co](https://www.instagram.com/deceuninck_co)

[Deceuninck Colombia](https://www.facebook.com/DeceuninckColombia)

[Deceuninck Colombia](https://www.linkedin.com/company/DeceuninckColombia)

[Deceuninck](https://www.youtube.com/Deceuninck)

Deceuninck Colombia

Casa Matriz
Variante Turbaco, Cll 1 Cra 2-5 Dup 1,
Zona Franca Parque Central
Bodega 15 Cartagena - Colombia
www.deceuninck.co
T: +57 3023992771
colombia@deceuninck.com

deceuninck



RELIABILITY



INNOVATION



SUSTAINABILITY

Deceuninck se estableció en Bélgica en 1937, como verdadero especialista en tecnología compuesta por diseño, desarrollo, extrusión, acabado y reciclaje para la industria de la construcción, desarrollando continuamente productos innovadores a través de una fuerte disciplina de R&D (Research and Development). El equipo de especialistas profesionales desarrolla productos innovadores entregados a más de 4.000 clientes y opera en 91 países con 35 afiliados y más de 3.500 empleados en todo el mundo.

Con 22 instalaciones de almacenamiento y distribución, así como 15 plantas de fabricación integradas verticalmente ubicadas en seis puntos geográficos: Europa Occidental, Europa Central, Europa del Este, América del Norte, América del Sur y Turquía, proporcionando a todos sus clientes una excelente calidad y garantía de productos. Creando un entorno de trabajo abierto, franco y honesto para todos nuestros empleados y clientes, con alianzas comerciales a largo plazo, dando importancia a la calidad, la seguridad, el medio ambiente y las personas, mientras poseemos un espíritu de trabajo en equipo como un valor preponderante en nuestras relaciones comerciales.

La fiabilidad, la innovación y la sostenibilidad son las piedras angulares de nuestra compañía y estamos comprometidos con el desarrollo de productos sostenibles para garantizar un mejor futuro para las nuevas generaciones.

Es así que recientemente una nueva línea de reciclaje de PVC de alta capacidad en nuestras instalaciones de compuestos, cerca de nuestra sede mundial en Bélgica, cuadruplica nuestra capacidad de reciclaje anterior para procesar hasta 45.000 toneladas de material al año, lo que refuerza nuestro compromiso con la economía circular.

DESDE 1937



Ventajas y cualidades

Sistemas de Ventanas y Puertas Deceuninck



Eficiente Aislamiento Térmico.

No importa en qué clima se instalen las puertas y ventanas Deceuninck, ellas van a contribuir a crear un ambiente cómodo y acogedor en su casa, debido a que el diseño de los componentes evita los puentes térmicos; la ventana terminada tendrá extraordinarias características de aislamiento térmica.



Conducta en Caso de Incendios.

Pruebas de fuego han demostrado que los materiales Deceuninck, siendo retardadores naturales de llama durante toda su vida útil, no van a generar, apoyar o potenciar el desarrollo de incendios accidentales. A diferencia de las ventanas de madera, los elementos Deceuninck no apoyan la combustión y son auto extingüibles.



Resistencia a las Termitas.

Los sistemas de puertas y ventanas de PVC Deceuninck son totalmente resistentes a las termitas, gracias a los extraordinarios desarrollos de las materias primas de las ventanas y puertas Deceuninck.



Resistencia a la Intemperie.

Más que cualquier otro material de construcción, las puertas y ventanas Deceuninck continúan en uso por muchos años debido a las excelentes propiedades de nuestros materiales empleados. Los componentes Deceuninck no se alteran en condiciones de temperaturas extremas, ni por los efectos de la intemperie.



Alta Seguridad.

Los perfiles de gran estabilidad fabricados por Deceuninck para puertas y ventanas ofrecen la mejor solución para aumentar la seguridad. Accesorios especiales y cristales de seguridad, más la fabricación calificada de la ventana y una instalación experta de la misma, otorgan una mayor seguridad.



Libre de Mantenimiento.

Los sistemas de puertas y ventanas Deceuninck no necesitan de mantenimiento regular y de alto costo. No se degradan, no se deforman ni corroen, incluso en climas tropicales o en ambientes costeros salinos. Por lo tanto, su mantenimiento se reduce a una simple limpieza que prácticamente mantiene inalterable su color y valor en el tiempo.



Máxima Estanqueidad.

Los sistemas de puertas y ventanas Deceuninck, gracias a sus componentes logran una mayor eficacia en ambientes marinos o salados sin perjuicio del acabado de la superficie o su performance. Una de las principales características de las ventanas Deceuninck es su resistencia a las lluvias con viento y lo estanco de sus burletes y juntas de tope perimetral.



Máxima Resistencia a los Vientos.

Debido a las excelentes propiedades de los componentes empleados, los sistemas de puertas y ventanas Deceuninck son ideales en lugares costeros y zonas de exposición extrema al viento, logrando mayor resistencia debido a sus propiedades de alta calidad y materiales de alta tecnología.



Alto aislamiento acústico.

La protección contra el ruido es una característica esencial de una ventana moderna, a fin de garantizar una vida confortable, tanto en el hogar como en la oficina.

16 Colores y Texturas, que personalizan tus ambientes y crean soluciones naturales a tus proyectos.

Hoy las ventanas se adaptan a tus espacios, necesidades y estilo de vida. En Deceuninck disponemos de una amplia gama de colores y texturas que le darán personalidad a cada ambiente.

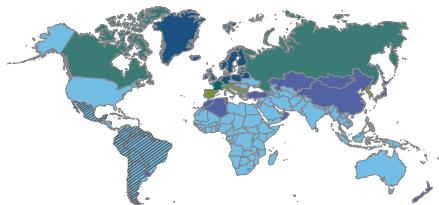

Garantía Internacional Solex

GRUPO DE PAÍSES	1	2	3	4	5	6
WOODEN SOLEX	15	15	10	10	10	10
SOLEX METALLIC	20	20	20	20	20	20



NUEVOS COLORES

- Honey Oak
- Nogal Super-Matt
- Truffle Oak

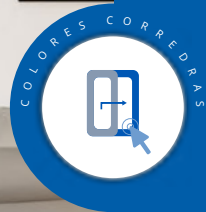

RELIABILITY



INNOVATION



SUSTAINABILITY

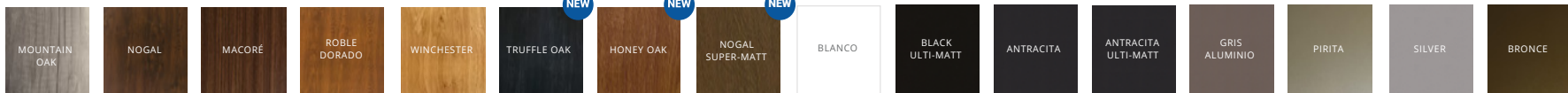

dck.



LÍNEA SL/DL322

SL/DL 322 tipo americano es un sistema corredizo de gran estructura y funcionalidad que aporta una gran ventaja para sus proyectos. Se caracteriza por su diseño de líneas simple que contiene tres Cámara de aislación y un sistema de felpa perimetral en sus hojas, además de contar con traslapeo fijo y móvil reforzado y un acristalamiento desde 4mm a 16mm de espesor.

Lo convierte en unos de los productos con altísimo estándares de calidad dentro de los sistemas tipo americano y que se suma a su excelente relación costo/beneficio. Gracias a su estructura termoselladas y hojas que soporta termopaneles DVH, logra una mayor hermeticidad evitando filtraciones y un comportamiento térmico y acústico adecuado.

Opciones de apertura

Fijo: Ideal para espacios donde solo se requiere iluminar sin la necesidad de generar ventilación, o como para complementar otra ventana con cualquier tipo de apertura. Ofrece un aislamiento térmico y acústico excepcional.

Guillotina: La ventana de guillotina básicamente se compone de dos bastidores que se deslizan en sentido vertical. Por lo tanto, el desplazamiento se da gracias a las guías que se instalan en los laterales del marco. Son la opción ideal en espacios muy pequeños donde otro tipo de ventanas no pueden instalarse, además de generar corrientes perfectas y estables según sea su requerimiento.

Monorriel: Apertura única con disposición de una hoja móvil y paño fijo, con cámaras de aislación y felpa instalada en fábrica que permite mejorar la aislación térmica y acústica. traslapeo fijo y móvil reforzados en interior que dan mayor estabilidad y cierre de pestillo central en traslapeo móvil.

Doble Riel: aporta funcionalidad a los espacios, otorgando mayor libertad de apertura y estabilidad gracias a los refuerzos de acero interior que contienen sus hojas respectivas.

Gracias a su tercer riel acilpable, logra mayor solución para espacios grandes y la convierten en un sistema versátil para su hogar.



SUSTAINABILITY

INNOVATION

RELIABILITY



RELIABILITY



INNOVATION



SUSTAINABILITY





LÍNEA BELLA

Bella Casement

La familia de productos Bella ofrece las mejores soluciones para los detalles deseados de su hogar, contando con el sistema Bella practicable para ventanas fijas, proyectantes y abatir exterior. Sus versiones son muy estéticas, ofreciendo una amplia versatilidad según sean los requerimientos del usuario. Las hojas de las ventanas Bella aceptan una capacidad de acristalamiento desde 4 mm. hasta 20 mm. de espesor.

Versátil y estética.

Bella Sliding

Los sistemas de correderas Deceuninck han sido diseñado en torno al concepto de aislamiento y estanqueidad. Tanto los perfiles como los materiales complementarios incluidos en los sistemas, logran mayor efectividad frente a rafagas de viento y lluvia que es la gran debilidad de muchas ventanas de correderas.

Los perfiles principales tienen sus correspondientes refuerzos de acero en el interior. Y los burletes y felpas incorporadas de fabrica logran mayor estanqueidad en los encuentros centrales de sus hojas Logrando mayor eficiencia energitèrmica. Nuestro sistema de correderas Bella dispone de 3 perfiles de marcos diferentes. Monorriel, de 2 Rieles y 3 Rieles que permiten el deslizamiento de puertas y ventanas de corredera.

GAMA DE COLORES

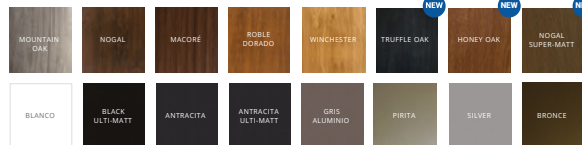

RELIABILITY



INNOVATION



SUSTAINABILITY



LÍNEA SLIDING

Puertas y ventanas de corredera

El sistema de correderas Sliding se compone de diferentes perfiles de PVC para proporcionar soluciones a todo tipo de detalles arquitectónicos especiales. Dispone de 3 perfiles de marco diferentes: monorriel, de dos y tres rieles, que permiten deslizar hasta 6 hojas correderas en un elemento. Las hojas son de 2 tipos: de antepecho (perfil estilizado) y de piso a cielo (perfil robusto), según sea su aplicación. Ambas hojas son de 3 cámaras aislantes interiores, ofreciendo una excelente estabilidad, valores superiores en eficiencia energétermica y drenan de forma no visible hacia el exterior.

Aislamiento y estanqueidad superior

Los sistemas de corredera Sliding de Deceuninck se han diseñado en torno al concepto del aislamiento y estanqueidad. Tanto los perfiles como los materiales complementarios incluidos en el sistema han sido diseñados para proporcionar una estanqueidad superior, sobretodo frente a ráfagas de lluvia y viento, que es la gran debilidad de muchas ventanas de corredera. Los perfiles principales tienen sus correspondientes refuerzos de acero en el interior. Las hojas vienen con sus burletes y felpas incorporadas de fábrica. Los traslajos centrales cuentan con burletes de goma sintética, además de las tradicionales felpas, ofreciendo una estanqueidad absoluta en el encuentro central de las hojas. La hoja de antepecho y la de puerta ofrece espacio para instalar termopaneles y tripaneles de hasta 28 mm de espesor, posibilitando de esta manera mejores valores de aislamiento térmico y acústico, dependiendo de los cristales que se utilizarán.

GAMA DE COLORES

MOUNTAIN OAK	NOGAL	MACORÉ	ROBLE OROADO	WINCHESTER	TRUFFLE OAK	HONEY OAK	NOGAL SUPER-MATT
BLANCO	BLACK ULTI-MATT	ANTRACITA	ANTRACITA ULTI-MATT	GRIS ALUMINIO	PIRITA	SILVER	BRONCE



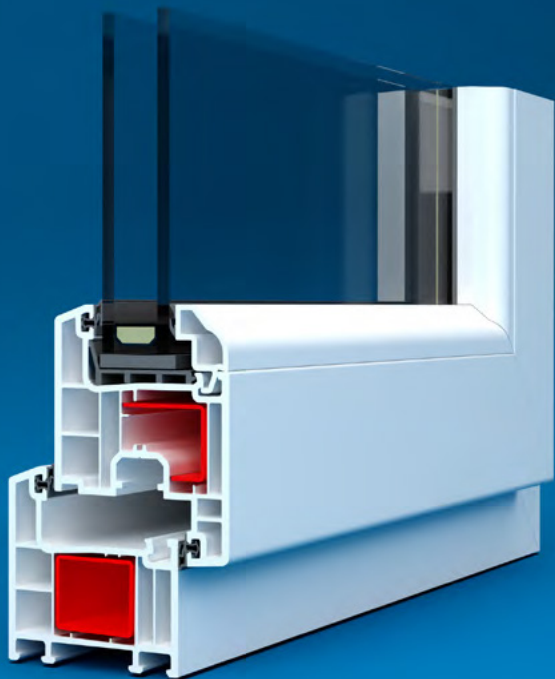

LÍNEA EVEREST MAX

Puertas y ventanas abatibles

La familia de productos Everest Max brinda comodidad, aislamiento perfecto y elegancia. El sistema de ventanas abatibles Everest Max, con sus 60 mm de ancho, alberga 4 cámaras de aislación y gracias a su doble junta perimetral de TPE (material termofusionable), se obtiene una estanqueidad absoluta entre hoja y marco y en especial las esquinas.

El sistema Everest Max está compuesto de una gran diversidad de perfiles que permiten apertura de abatir tanto vertical como horizontal hacia en interior o exterior y en combinación con una gran variedad de perfiles complementarios, ofrecen solución a todo tipo de detalles arquitectónicos específicos. Gracias a la capacidad de acristalamiento de galce y espesor de junquillo, permite cristales de 4 mm hasta sistemas DVH/TVH de 36 mm de espesor.

Las amplias vistas de los perfiles que conforman las puertas abatibles han sido óptimamente reducidas para aumentar la superficie acristalada de la puerta sin disminuir su estabilidad y dejar pasar un mayor rango de visibilidad o luz, según sea el caso. Todos los perfiles principales del sistema Everest Max tienen la inclinación indicada para lograr una rápida evacuación del agua de lluvia en el interior del perfil.

Además este sistema permite la fabricación de aperturas especiales, tales como puertas plegables y ventanas osciloparalelas. Los perfiles del sistema Everest Max cumplen con el estándar EN 12608 Y TS 5358.

El sistema Everest Max ofrece simplicidad y una perfecta armonía tanto con la arquitectura y decoración, aportando luminosidad y seguridad a su hogar.

Comodidad, aislamiento perfecto y elegancia

GAMA DE COLORES

MOUNTAIN OAK	NOGAL	MACORÉ	ROBLE DORADO	WINCHESTER	TRUFFLE OAK	HONEY OAK	NOGAL SUPER-MATT
BLANCO	BLACK ULTI-MATT	ANTRACITA	ANTRACITA ULTI-MATT	GRIS ALUMINIO	PIRITA	SILVER	BRONCE

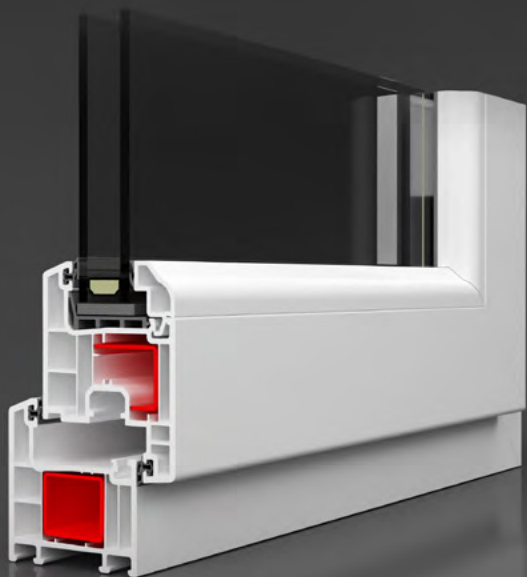

SISTEMA PLEGABLE

Conecta tus espacios

Sistema Deceuninck Plegable. Estas elegantes puertas tipo acordeón añaden un verdadero factor “sorpresa” a cualquier vivienda o recinto, y conectan sin problemas de manera efectiva los espacios interiores con los exteriores. Una vez plegada, este sistema de puertas crea una gran apertura para facilitar el acceso. Plegable es el sistema adecuado y pensado para modernos proyectos de construcción. Este nuevo y particular tipo de diseño está siendo cada día más populares entre las inmobiliarias, ya que con ellas pueden diferenciar sus viviendas, con esto en mente, Deceuninck cumple la necesidad de sistemas cada vez más sofisticados y con visión de futuro para sus clientes.

Esquemas de Aperturas Plegable.

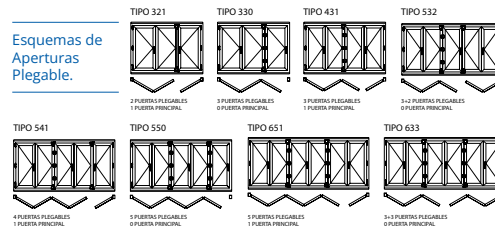

GAMA DE COLORES

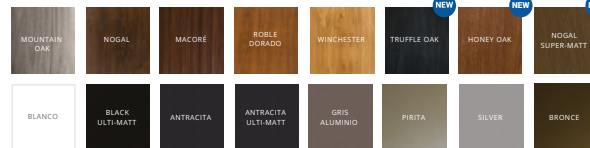



Movimiento de hoja al interior del marco.

Mayor estabilidad e inercia al deslizarse dentro del marco, en configuraciones de mayores dimensiones estructurales.

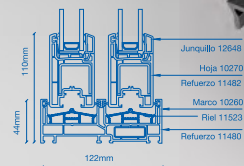

Riel interior en caja.

El sistema de puertas y ventanas correderas Lotus tiene un diseño moderno, estético y de líneas simples que contribuye a un nuevo concepto en sistemas corredizos.

Con un perfil de caja baja, ofrece una vista más amplia y luminosa a los espacios, otorgando mayor confort y prestancia. Al tener una línea de riel interior de caja, proporciona mayores dimensiones y mejor rendimiento de inercia que una ventana convencional. Con una capacidad de acristalamiento de 4 a 28mm y una profundidad constructiva de 122mm en doble riel y 113mm en monorriel, Logra cumplir con los mas altos estándares en su categoría, y además, Lotus cuenta con un componente adicional que se adapta fácilmente al sistema automatizando su apertura.



LÍNEA Lotus

Diseño moderno, estético y de líneas simples.

GAMA DE COLORES

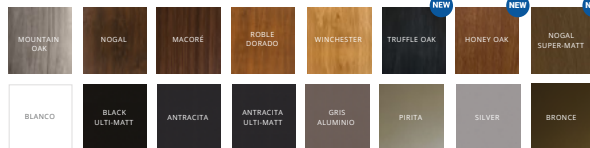



1-Tercera junta
perimetral

2- Refuerzo térmico
Linktrusion

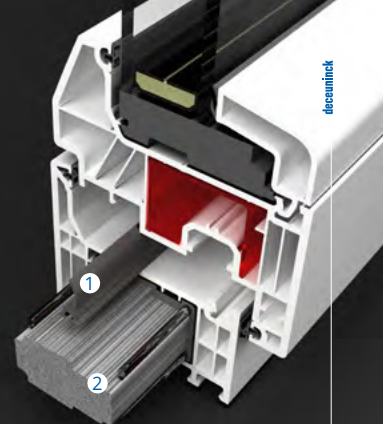

Exclusivas tecnologías Deceuninck. Obteniendo transmitancias con un valor **UF 0.96 (W/M²K)**.
Gracias a este valor el sistema Legend obtiene la certificación **PassivHaus**.



LÍNEA LEGEND

El futuro del aislamiento térmico más presente que nunca

Deceuninck dispone la nueva línea LEGEND que incorpora una tercera junta central de cierre y que con sus 6 cámaras en hoja de 90 mm y 5 en marco de 76 mm la convierten en la solución más avanzada y con mayor rendimiento del mercado.

Diseño arquitectónico, basado en líneas rectas y suaves aporta un estilizado resultado final para puertas y ventanas. Al igual que en otros sistemas, LEGEND cuenta con la exclusiva tecnología Linktrusión, combinando materias primas innovadoras y tradicionales en sus aislamientos y refuerzo, ofreciendo como resultado un comportamiento responsable en respuesta a la escasez de materias primas fósiles y necesidades ecológicas.

Soluciones para puerta de abatir

Las soluciones de las puertas LEGEND Deceuninck, posibilitan el libre tránsito manteniendo sus cualidades intactas al momento de requerir seguridad y Diseño. Con sistema de cierres multipunto, Bisagras sólidas y tecnología de bloqueo efectivo y fácil de operar, logran la seguridad al mundo exterior que su hogar u oficina necesitan.

- Cerradores con bloqueo de seguridad.
- Mecanismo de bloqueo con llave o manilla.
- Sistema de cierre multipunto.
- Solución de marco perimetral o de libre tránsito.
- Refuerzo térmico Linktrusión.

EX 2021 GAMA DE COLORES

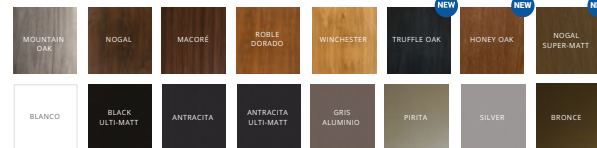

Certificación PassivHaus

UF (W/M ² K)	0,96	
	VIDRIO DOBLE	VIDRIO TRIPLE
Ug (W/M ² K)	1,5 (4/16/4)	0,7 (4/16/4/16/4)
Ug (W/M ² K)	1,24	0,86



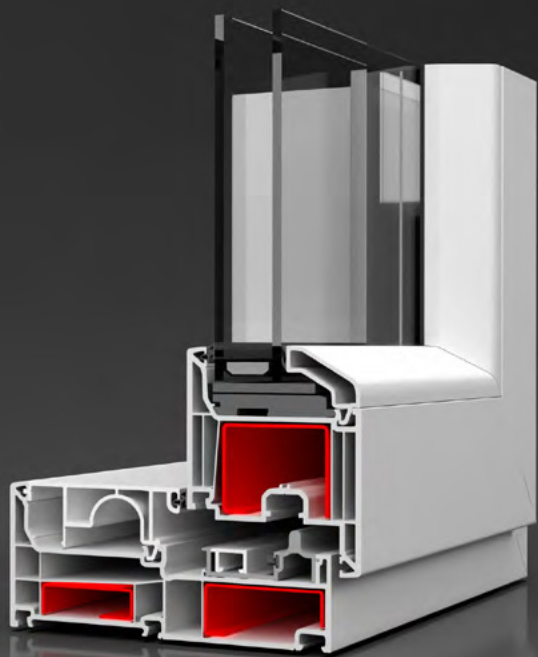

LÍNEA LEGEND SLIDE

El sistema Legend Slide de Deceuninck ofrece un rendimiento de nivel superior en el aislamiento de sonido y aire en comparación con otro sistema de corredera. Legend Slide se trata de un novedoso sistema de apertura que ofrece las cualidades de un movimiento deslizante en su hoja móvil con un cierre de doble contacto, al igual que un elemento abatible, con todas las ventajas de estanqueidad al aire, al agua y a los ruidos que ofrecen los burletes de sello perimetrales en este tipo de cierres. El diseño estético y la facilidad de uso para las personas son las características más prominentes del sistema Legend Slide, que proporciona protección de alto nivel contra los climas fríos durante el invierno y las temperaturas altas durante el verano. El sistema Legend Slide, ofrece el máximo beneficio a los espacios con su alto rendimiento, fuerte aislamiento y facilidad de uso. Tiene una estructura de profundidad de 149mm con 6 cámaras. Soporta vidrios de hasta 52 mm de espesor que se pueden utilizar en el sistema de corredera.

El sistema Legend Slide ofrece múltiples opciones de color y establece un equilibrio entre la eficiencia energética y una vida confortable, bajo la seguridad que entrega este sistema de cierre único en su clase

Esquemas de aperturas LEGEND SLIDE

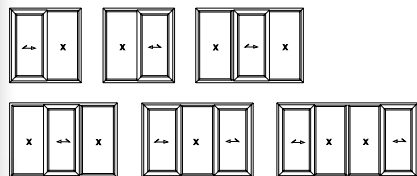

Estanqueidad y seguridad.

LEGEND SLIDE incorpora el sistema de cierre doble contacto que proporciona seguridad y estanqueidad al aire, al agua y a los ruidos, esto gracias al mecanismo interior que asegura fuertemente la hoja al marco, tras bajar la manilla, la hoja se asegura en un pequeño movimiento lateral, y finalmente, el mecanismo interior se encarga de ajustar la puerta móvil,

GAMA DE COLORES

MOUNTAIN OAK	NOGAL	MACORÉ	ROBLE DORADO	WINCHESTER	TRUFFLE OAK	HONEY OAK	NOGAL SUPER-MATT
BLANCO	BLACK ULTI-MATT	ANTRACITA	ANTRACITA ULTI-MATT	GRIS ALUMINIO	PIRITA	SILVER	BRONCE



RELIABILITY



INNOVATION



SUSTAINABILITY

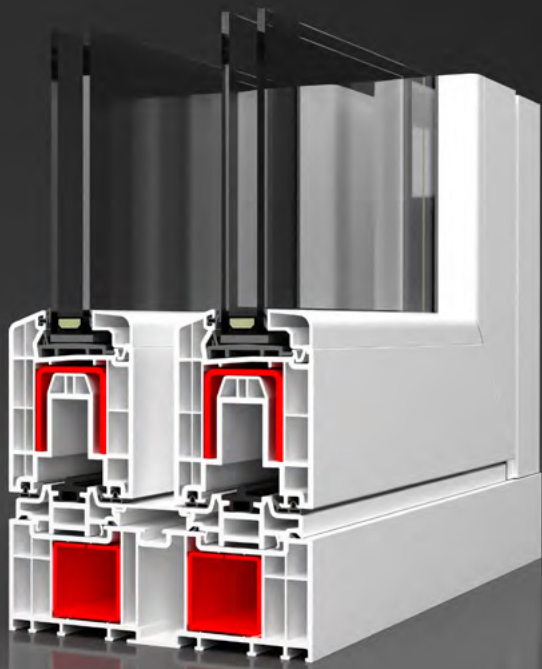

LÍNEA ELEVADORA HS76

Los sistemas de Puertas Elevadora Corredera HS76 de Deceuninck amplían los espacios interiores y los abren al mundo exterior para enriquecerlos visualmente. Unifica puertas amplias de una vivienda con terraza, balcón o jardín de una manera elegante y práctica. Los sistemas de puertas cierran los espacios de forma estanca para protegerlos de las inclemencias climáticas y forman un muro transparente para proporcionar luz y comodidad en el interior de su hogar sin renunciar a la seguridad. Proporcionando elegancia y ahorro de espacio al operarse, su técnica le permite mover puertas amplias con suma facilidad. Usted puede elegir la cantidad, dimensión y función de los elementos de acuerdo a sus condiciones de espacio. Estos sistemas están disponibles en versiones de dos, tres o cuatro hojas, combinadas como fijas y móviles, en color blanco y folio. Las puertas elevadora Corredera HS76 de Deceuninck pueden acristalarse con espesores de hasta 44 mm. El sistema es resistente a los climas fríos, calidos, lluvia, humedad y ofrece las mejores soluciones para proyectos de arquitectura de aperturas anchas gracias a su gran capacidad estructural. Disponible versión con zapata inferior de aluminio (RPT) en versiones de 38 mm o 20 mm de Altura.

Esquemas de aperturas Elevadora HS76

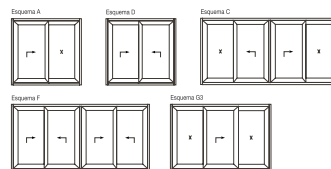

DIMENSIONES MÁXIMAS

Alto de hoja (mm)	Máx. 3000mm
Ancho total de Marco (mm)	Determinado por ancho de hoja y el tipo seleccionado
Máximo de Hoja	12m2 o 400Kg por hoja

*Validar medidas máximas según manual Técnico y de fabricación.

GAMA DE COLORES

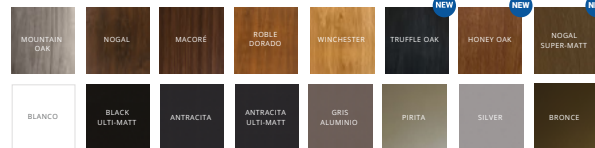

Eleva y desliza



deceuninck

AUTOSLIDE™

SISTEMAS AUTOMÁTICOS DE PUERTAS CORREDERAS

¿QUÉ ES AUTOSLIDE?

Autoslide está diseñado para ser un producto universal y fácil de instalar que se adapta a sus puertas correderas existentes y de funcionamiento libre.

El sistema patentado Autoslide se basa en un diseño simple de "cremallera y piñón". Las pistas ancladas están unidas al panel de la puerta activa. Luego, el Autoslide utiliza un engranaje que se enreda en las pistas para empujar y tirar de su puerta corredera. Para alimentar el Autoslide, simplemente conéctelo a una toma de corriente normal.

Puede usar nuestros kits fáciles de instalar para crear lo siguiente:

- Puertas automáticas de patio corredizas simples.
- Puertas automáticas para mascotas.
- Puertas correderas accesibles para personas con movilidad reducida.
- Puertas automáticas de bolsillo.
- Ventanas correderas automáticas.

Los sistemas automáticos de puertas Autoslide están diseñados para otorgar un funcionamiento libre y de fácil acceso en sistemas de puertas correderas, tanto para proyectos habitacionales como institucionales.

El sistema se basa en un diseño simple de piñón y cremallera, los estantes y las guías se instalan en el panel móvil de la puerta corredera y el motor Autoslide de 24 voltios abre la puerta con un sistema de engranajes.

La tecnología de la puerta "Inteligente Autoslide", está diseñada para autocalibrarse y memorizar Los anchos de aperturas en hojas de correderas. Lo que hace, que ésta se cierre completamente después de un tiempo. Se pueden programar diferentes funciones y configuraciones con solo presionar uno de los interruptores.

Deslizamiento Automático Para cualquier sistema de corredera



SENSOR DE MOVIMIENTO Detección y apertura

Sensor de movimiento manos libres para personas y mascotas, diseñado especialmente para uso doméstico, los sensores de movimiento infrarrojos Autoslide tienen una longitud de haz mucho más corta en comparación con otros sensores de puertas automáticas del comercio.



AUTOSLIDE™

NO TOUCH

SENSOR DE ONDA MANUAL
(BATERÍA O CABLEADO)

Simplemente mueva su mano frente al sensor de onda manual Autoslide y su puerta deslizante se abrirá.



INSTALACIÓN JUNTO A
TUS PUERTAS

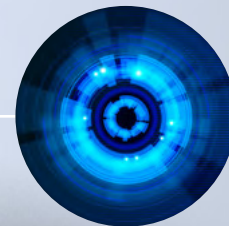

BATERÍA
DE 2
AÑOS



PASA TU MANO
FRENTE AL SEN-
SOR
Y LA PUERTA
ABRIRÁ



AUTOSLIDE +
SENSOR NO TOUCH

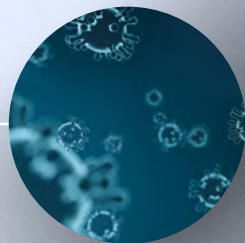

EVITA LA PROPAGACIÓN DE
VIRUS, ABRE TUS PUERTAS
SIN TOCAR

Aperturas

DOBLE CONTACTO

Las aperturas del sistema de doble contacto brindan comodidad, aislamiento perfecto y elegancia, sin afectar los espacios. Su gran diversidad de perfiles permiten aperturas de giro vertical y horizontal, hacia adentro y hacia afuera.

Ofrecen solución a todo tipo de detalle arquitectónicos específico, ya que sus formatos (fijas, abatibles, proyectantes y oscilobatientes) cumplen funciones estéticas y seguras para su hogar.

CORREDERAS

Los sistemas de corredera de Deceuninck han complementado diseño, seguridad y estanqueidad. Tanto los perfiles como los accesorios complementarios incluido en cada sistema han sido diseñados para resistir grandes adversidades climáticas; como fuertes cambios de temperatura, alta radiación UV, ráfagas de lluvia y viento, etc. Asegurando el confort y diseño de tu hogar.

Nuestras ventanas correderas ofrecen 3 alternativas de marcos; monorriel, doble y triple riel, permitiendo deslizar hasta 6 hojas correderas en un elemento.

ESPECIALES

Los sistemas de aperturas especiales transforman, revolucionan y dan vida a tus espacios que hasta hoy parecían comunes y corrientes. Paneles múltiples que se adaptan a diferentes espacios, correderas livianas de gran volumen y soluciones herméticas integrales que proporcionan un gran rendimiento a tus proyectos.



Practicables

Cuadro de aperturas

Fija	Abatir Interior	Abatir Exterior	Proyectante	Oscilobatiente	Pivotante	Puerta interior	Puerta Exterior
------	-----------------	-----------------	-------------	----------------	-----------	-----------------	-----------------

Línea Europea

Bella	●	●	●				
Bella Sliding							
Sliding							
Everest MAX	●	●	●	●	●	●	●
Lotus							
Legend	●	●		●		●	●
Legend Slide							
HS-76							

SL/DL 322

SL/322	●						
DL/322							



Correderas

Monorriel	Doble Riel	Triple Riel	Guillotina
-----------	------------	-------------	------------

●	●	●	
●	●	●	
●	●		
●			
●	●		

●			●
	●	●	

Especiales

Osciloparalela	Elevadora	Plegable
----------------	-----------	----------

●		●
		●

AUTOSLIDE™

Deceuninck se compromete con la innovación, la ecología y el diseño que se resumen en un objetivo concreto: construir un hogar sostenible con mayor eficiencia y confort.



CONSTRUYENDO UN HOGAR SUSTENTABLE

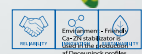

Deceuninck ecológico y sustentable

En Deceuninck trabajamos día a día con la tecnología más innovadora para mejorar el desarrollo sustentable y minimizar los efectos negativos para el **medioambiente**.

Cada vez más, los retos ambientales y sociales a los que se enfrenta nuestro planeta exigen a la sociedad tomar en consideración la sustentabilidad como un factor imprescindible. Desde el momento en que nuestras principales fuentes de materiales y energéticas han empezado a ser cada vez más difíciles de obtener. Y desde el instante en que se confirman desequilibrios en el ecosistema como el cambio climático y la pérdida de biodiversidad, urge cambiar de paradigma en el sector industrial debido que está agravando la situación insostenible que vive el planeta.

Hasta ahora, el modelo de producción de las empresas se ha basado en una cadena de valor lineal (extraer, fabricar, usar y tirar) pero desde hace unos años que muchas empresas ya están apostando por otro sistema: la economía circular. Una alternativa que consiste en prolongar la vida económica útil de los materiales y los recursos extraídos tanto como sea posible y conseguir reducir al mínimo la generación de residuos. De este modo no es necesario seguir extrayendo recursos para reemplazar el déficit de material, sino que el objetivo es reciclar y reutilizar los ya usados para prolongar su utilidad.

Desde Deceuninck hemos sido una de las primeras empresas en apuntarnos a este cambio de paradigma y apostar por un crecimiento económico más eficiente y sostenible. El PVC, presente en la mayoría de nuestros productos, es un material biodegradable y 100% reciclable y reutilizable al final de su vida útil, con el que además de aportar el mejor aislamiento térmico y acústico posible, es un producto de bajo mantenimiento y con una larga vida útil.

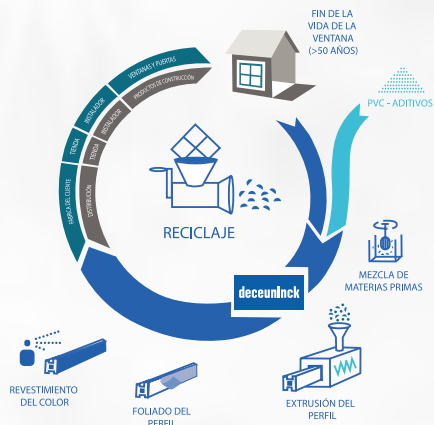

En Deceuninck apostamos por la **economía circular**

Deceuninck cuadruplica su capacidad de reciclaje de PVC a 45.000 toneladas por año

El material para reciclar se obtendrá de la recolección de residuos post industriales (residuos propios y de los clientes), así como de la enorme cantidad de ventanas de PVC de entre 30 a 40 años de antigüedad que se reemplazan gradualmente.

A partir de este material se fabricarán nuevas ventanas que contarán con las mismas prestaciones y características que las fabricadas originalmente. Con el objetivo de seguir trabajando bajo una industria de economía circular, Deceuninck fomenta que todos sus fabricantes e instaladores colaboren y unan esfuerzos en los procesos de reciclaje. Algunos de los materiales que se pueden reciclar y recuperar son perfiles de PVC de fábrica, ventanas, puertas, cajones de persianas de PVC, perfiles de revestimiento en PVC, etc. Gracias a la ampliación de la planta de reciclaje, con una capacidad de hasta 45.000 toneladas de material reciclado, se pueden conseguir diferentes objetivos: ✓ El ahorro de 2,3 millones de ventanas desechadas o incineradas al año. ✓ La reducción de emisiones de CO2 equivalentes a 90.000 vuelos de ida y vuelta entre París y Nueva York. ✓ La reducción del consumo energético. El PVC reciclado consume un 90% menos de energía que la necesaria para obtener PVC virgen y, además, el PVC se puede reciclar.

Con esta inversión, Deceuninck confirma su creencia en el PVC como un material sostenible y de futuro para la industria de la construcción. Gracias a su baja conductividad térmica, los perfiles de ventanas de PVC ofrecen una excelente eficiencia de aislamiento térmico, además de unos niveles bajos de consumo de energía y emisiones de CO2 durante su vida útil, así como durante la producción y el reciclado.





EL PERFIL DECEUNINCK

1. Perfil hoja móvil de PVC

Con formulación tropical mix, el cual da una alta resistencia a la radiación UV.

2. Perfil marco primetral de PVC

Con formulación tropical mix, el cual da una alta resistencia a la radiación UV.

3. Cámaras múltiple

3, 4 y más cámaras para una mayor aislación.

4. Vidrio (acristalamiento)

Al ser una gran parte de la envoltura de su edificio, el vidrio es un elemento importante en su hogar.

El aislamiento eficaz del sonido y el calor depende en gran medida de buenas elecciones que se hagan con respecto al vidrio.

5. Junquillo

Con burletes coextruidos de fábrica.

6. Juntas TPE (Elastómeros Termoplásticos)

Deceuninck ha desarrollado un innovador y reciclable burlete de TPE, montado de fábrica en nuestros perfiles para proporcionar el mejor sistema de sellado disponible, minimizando al máximo la filtración de aire y el tiempo de fabricación.

7. Refuerzos de acero

Los perfiles de refuerzo de acero galvanizado especialmente diseñados están disponibles en varias opciones de espesor.

Esto nos permite minimizar la deflexión de la ventana por acción del viento donde sea necesario, adaptándose mejor a sus condiciones locales.

8. Film Protector

Los perfiles de PVC Deceuninck se suministran con una película protectora ajustada de fábrica para minimizar cualquier rasguño o imperfecciones durante el tránsito o el montaje.

9. Sistema de Herrajes

Deceuninck tiene una excelente gama de accesorios, como manillas y herrajes, para proporcionar una óptima operabilidad y seguridad a todos los tipos y tamaños de apertura.

Su fabricación en acero inoxidable permite tener mayor resistencia a climas severos y regiones costeras. Además cuenta con efectivos cierres de multipunto que permiten mayor seguridad y estanqueidad a sus ventanas.

10. Colores

Deceuninck ofrece una variedad de 16 diferentes colores y texturas para nuestros sistemas de puertas y ventanas.

Nuestros sistemas de Ventanas y puertas de PVC se fabrican con tecnología avanzada y proporcionan un excelente nivel de aislamiento acústico y térmico, logrando los más altos estándares de calidad disponibles. Puede disfrutar libremente de tus ventanas y tu vida desde la comodidad de su hogar.

Todos los perfiles de Deceuninck son libres de plomo y son estabilizados con Calcio-Zinc el cual no daña el medio ambiente.

Nuestra Declaración de Producto Ambiental (EPD) está orgullosamente certificada por IBU, asegurando que Deceuninck es la opción correcta para la elección de sus puertas y ventanas.

GAMA DE COLORES

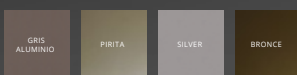
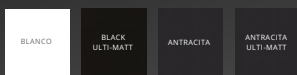
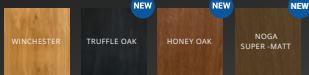
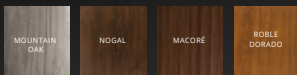

Diseño y Tecnología





deceuninck

BIM

Durante estos 10 años de presencia en la región, Deceuninck ha logrado potenciar una marca e imagen de calidad y confianza, siendo líderes en el rubro de la construcción.

Deceuninck ha buscado ser especialista en tecnología compuesta por diseño, extrusión, acabado y reciclaje, desarrollando continuamente productos innovadores a través de una fuerte disciplina de R&D (Research and Development).

Bajo esta visión queremos presentar nuestra nueva plataforma basada en Metodología BIM, en la que podrás encontrar más de 50 soluciones integrales que aportarán información adecuada, facilitando la gestión y ejecución de tus proyectos y obras.



RELIABILITY



INNOVATION



SUSTAINABILITY



AUTODESK

deceuninck



 [@deceuninck.co](https://www.instagram.com/deceuninck.co)

 [Deceuninck Colombia](https://www.facebook.com/DeceuninckColombia)

 [Deceuninck Colombia](https://www.linkedin.com/company/DeceuninckColombia)

 [Deceuninck](https://www.youtube.com/Deceuninck)

© 2023 Deceuninck. Todos los derechos quedan reservados, la presente obra debe ser usada solo por personal autorizado, la copia o apropiación indebida del material de la presente obra queda prohibida.

www.deceuninck.co

Versión V1.0/2023