

Desnatador para Piscina

Clave SPIN®	Clave EMAUX	Modelo	Descripción	Conexión	Color	Gasto Máximo
5D50*	88151212	EM0030-SC	Desnatador cementable de superficie	1 ½" - 2"	Blanco	150 LPM
5D51	88150212	EM0010-RC	Desnatador cementable de superficie para SPA	1 ½"	Blanco	150 LPM
5D58	88150112	EM0010-RV	Desnatador de superficie para vinyl para SPA	1 ½"	Blanco	150 LPM

*Producto disponible hasta agotar existencias.



Mod. EM0030-SC

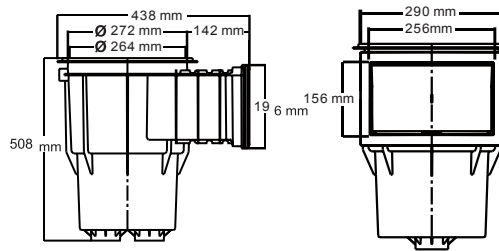

Características

- Fabricado en ABS de alta resistencia.
- Incluye kit para aspirado.
- Conexión de salida de 2 diámetros.



Mod. EM0010-RC
EM0010-RV

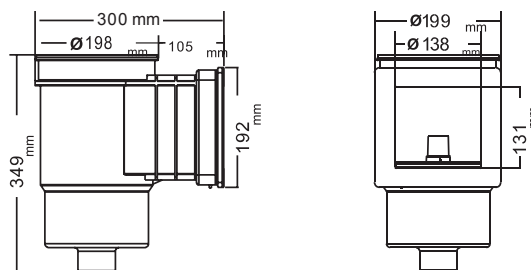

Características

- Fabricado en ABS
- Alta resistencia
- Fácil instalación.
- Disponible para instalación en concreto o vinyl.
- Una sola conexión de salida de 1 1/2".



Válvula Check

Clave SPIN®	Clave EMAUX	Modelo	Descripción	Conexión	Color	A mm	B mm	C mm
5V114	88460311	V40-1(A)	Válvula check imperial con mirilla	1 ½"	Blanco	48	115	164
5V115	88460312	V50-1(A)	Válvula check imperial con mirilla	2"	Blanco	60	129	190

Características

- Fabricado en ABS y PVC
- Alta resistencia
- Presión de trabajo: 58 psi
- Capaz de soportar fluctuaciones de temperatura y química extrema
- Fácil mantenimiento

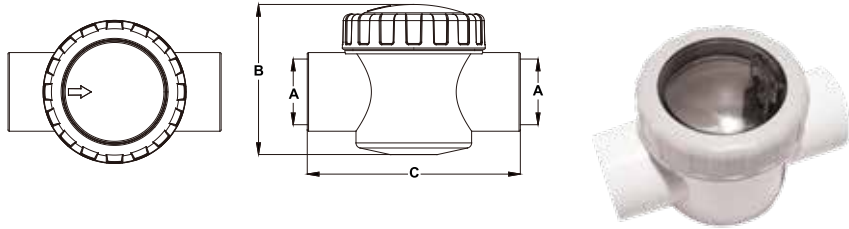

Válvula de 3 Vías

Clave SPIN®	Clave EMAUX	Modelo	Descripción	Conexión	Color	A mm	B mm	C mm
5V116	88460211	V40-3(A)	Válvula 3 vías imperial	1 ½"	Blanco	48	149	164
5V117	88460212	V50-3(A)	Válvula 3 vías imperial	2"	Blanco	60	161	190

Características

- Fabricado en ABS y PVC
- Alta resistencia
- Presión de trabajo: 58 psi
- Capaz de soportar fluctuaciones de temperatura y química extrema
- Fácil mantenimiento
- Mango grande para ajuste fácil

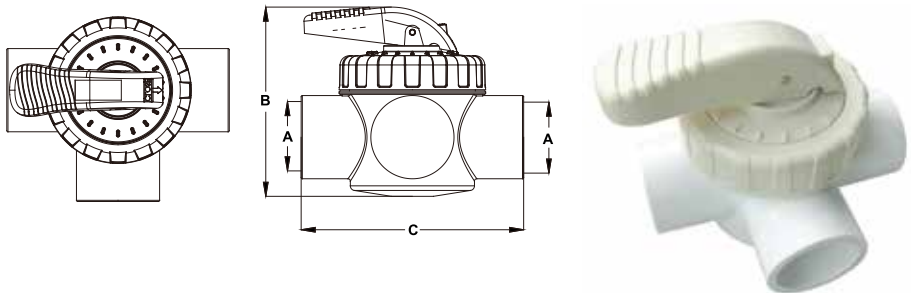

Perfil para Rejilla

Clave SPIN®	Clave EMAUX	Modelo	Descripción
5P111	1150047	N/A	Perfil de soporte para rejilla 2 m lineales

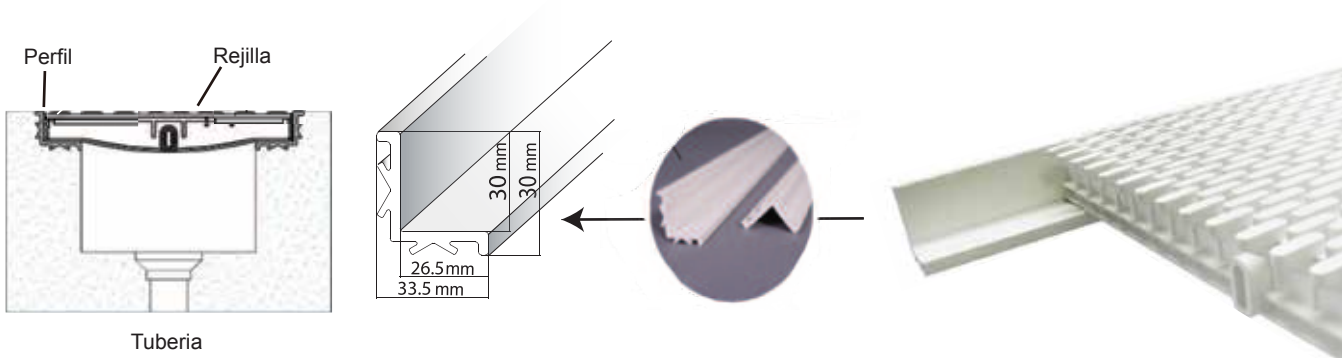

Esquinero de 90°

Clave SPIN®	Clave EMAUX	Modelo	Descripción	A mm	H mm	L mm
5E248	88470301	FT2590	Esquinero de fibra de vidrio (250-90°) 10"	300	28.5	250
5E249	88470501	FT2090	Esquinero de fibra de vidrio (200-90°) 8"	250	28.5	200

Características

- Alta resistencia

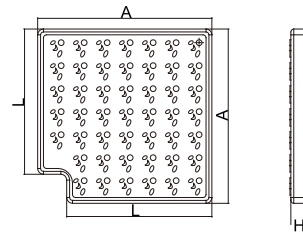

Esquinero de 45°

Clave SPIN®	Clave EMAUX	Modelo	Descripción	A mm	B mm	H mm	L mm
5E250	88470401	FT2545	Esquinero de fibra de vidrio (250-45°) 10"	154	50	28.5	250
5E251	88470601	FT2045	Esquinero de fibra de vidrio (200-45°) 8"	133	50	28.5	200

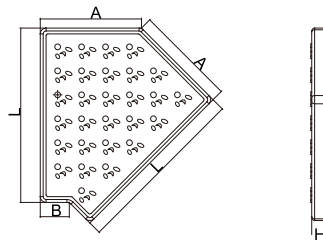

Características

- Alta resistencia

Rejillas Perimetrales

Clave SPIN®	Clave EMAUX	Modelo	Descripción	Color	Ancho Tramo
5R96	88170712	DE2620	Rejilla Perimetral Tramada	Blanco	8"
5R97	88170812	DE2625	Rejilla Perimetral Tramada	Blanco	10"

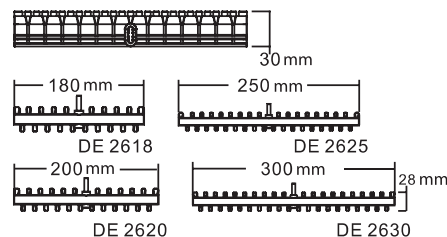

Características

- Fabricado en ABS
- Alta resistencia



Rejillas Perimetrales

Clave SPIN®	Clave EMAUX	Modelo	Descripción	Color	Ancho Tramo
5R107	88171101	DE2725W	Rejilla Perimetral antiderrapante	Blanco	8"
5R108	88171108	DE2725B	Rejilla Perimetral antiderrapante	Azul	8"
5R109	88171201	DE2730W	Rejilla Perimetral antiderrapante	Blanco	10"
5R111	88171208	DE2730B	Rejilla Perimetral antiderrapante	Azul	10"

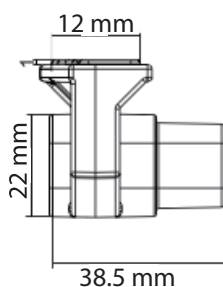
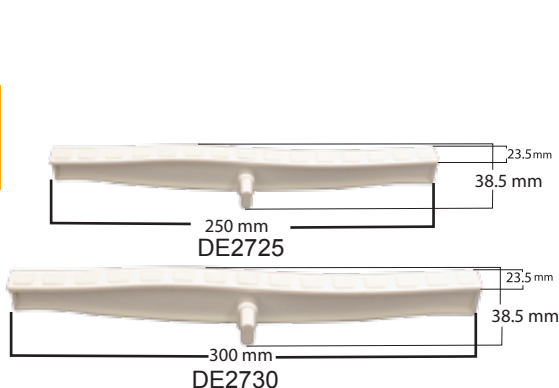

Características

- Fabricado Polipropileno (PP) + Fibra de Vidrio
- Material de Elastómetro Termoplástico antiderrapante
- Resistente a los rayos UV
- Encaja con diferentes tipos de piscinas.

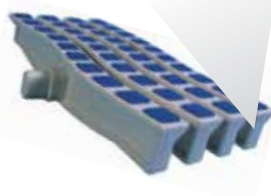

Boquilla de Retorno Piso

Clave SPIN®	Clave EMAUX	Modelo	Descripción	Color	Gasto Máximo
5B283	88120112	EM2824	Boquilla de retorno de piso 2"	Blanco	150 LPM

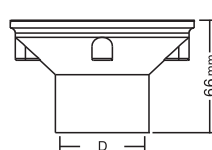
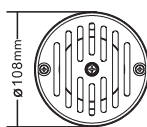
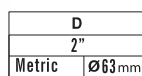

Características

- Fabricado en ABS y PVC
- Alta resistencia



Boquilla de Rebosadero

Clave SPIN®	Clave EMAUX	Modelo	Descripción	Color	Gasto Máximo
5B258	88110112	EM2819	Boquilla de rebosadero 2" cementable	Blanco	150 LPM

Características

- Fabricado en ABS
- Alta resistencia

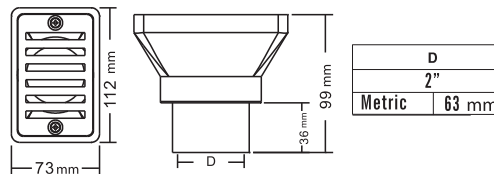

Boquilla de Aspirado

Clave SPIN®	Clave EMAUX	Modelo	Descripción	Color	Gasto Máximo
5B284	88130512	EM2827V	Boquilla de aspirado 2" para piscina de vinyl	Blanco	150 LPM

Características

- Fabricado en ABS y PVC
- Alta resistencia

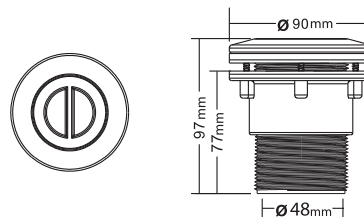

*No incluye tapón

Tapón de Succión

Clave SPIN®	Clave EMAUX	Modelo	Descripción	Color	Gasto Máximo
5T172	88130312	EM2822B	Tapón para boquilla de aspirado de 1 1/2"	Blanco	115 LPM

Características

- Fabricado en ABS
- Alta resistencia

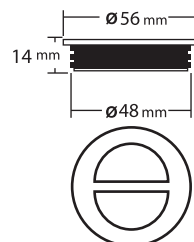

Boquilla Adaptadora

Clave SPIN®	Clave EMAUX	Modelo	Descripción	Color	Gasto Máximo
5B256	88130112	EM2822	Boquilla adaptadora 2" x 1½" roscable	Blanco	150 LPM

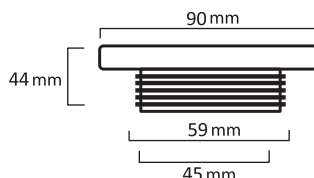

Características

- Fabricado en ABS
- Alta resistencia

Boquilla de Retorno

Clave SPIN®	Clave EMAUX	Modelo	Descripción	Color	Gasto Máximo
5B257	88092612	EM3302	Boquilla de retorno 1½" x ¾" direccional	Blanco	69 LPM

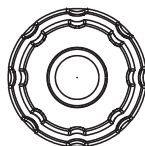

D	
1½" Metric	Ø 50
1½" Imperial	Ø 48

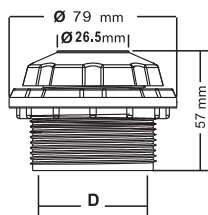

Características

- Fabricado en ABS
- Alta resistencia
- Cuerda estandar

Dren de Fondo

Clave SPIN®	Clave EMAUX	Modelo	Descripción	Conexiones/ Medida	Color	Gasto Máximo
5D61	88141012	EM2815C	Dren de fondo cementable 8.5"	1½" y 2" / 8,5"	Blanco	240 LPM
5R106	88140912	EM2813	Rejilla de fondo 12 x 12	12 x 12"	Blanco	900 LPM



Mod. EM2815C

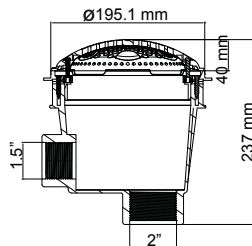
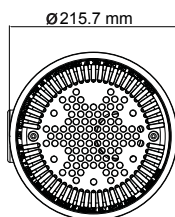

Características

- Nueva línea que cumple con el Estándar ANSI/APSP-16 2011 Virginia Graeme Baker.
- Fabricados en ABS de alta resistencia a la corrosión y a la luz ultravioleta.

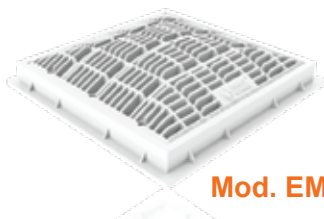

Mod. EM2813

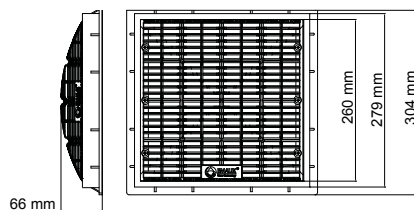

Sistema de Nado Contra Corriente

Clave SPIN®	Clave EMAUX	Modelo	Descripción	Comentarios
5B40	88093412	EM0055	Boquilla de nado contra corriente con luz blanca LED 12V	Flujo Máximo de trabajo a 480 LPM
5C387	08080034	SWJ-CB	Caja de control para sistema de nado contra corriente	Trabaja a 110V/60Hz
5B299	88023809	SR30	Bomba Emaux serie SR a 110V/60Hz AC	3 HP
5K54	89090102		Kit de conexiones	

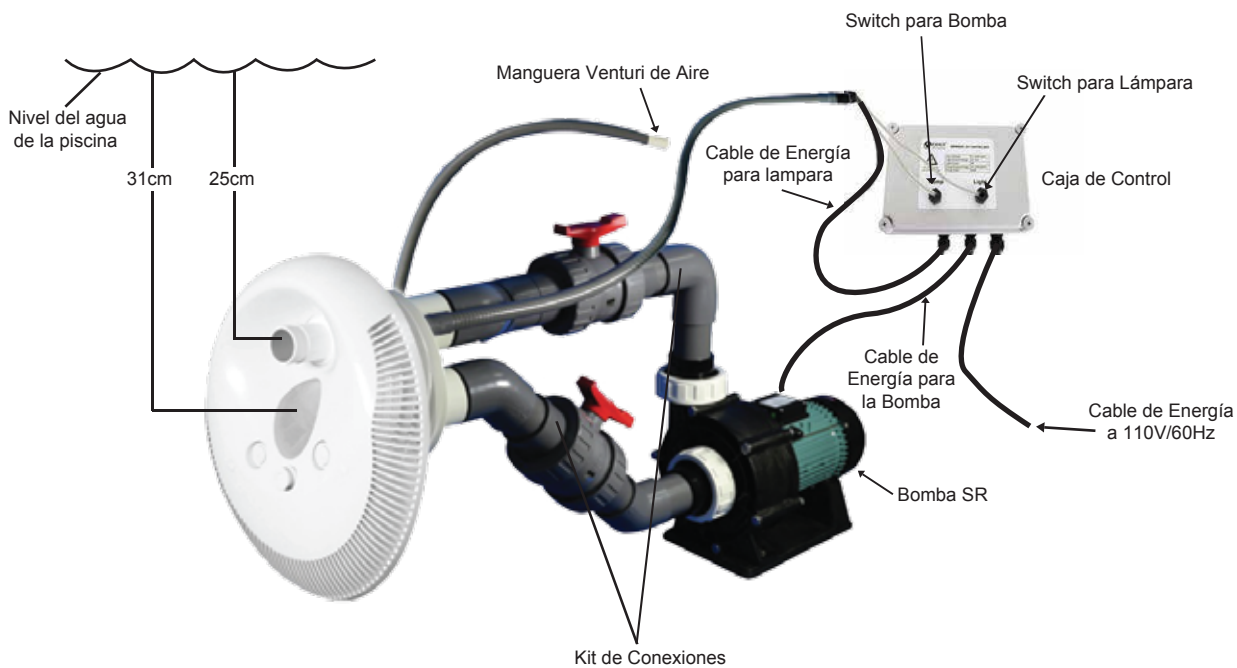

Características

- Contracorriente de gran alcance.
- Se puede configurar con una o dos bombas para mayor potencia.
- Cuenta con una luz LED blanca al frente.
- Interruptor de encendido/apagado en la parte frontal de acceso fácil cuando estás en el agua.
- Tiene una válvula para controlar el efecto de las burbujas.
- Conexión de 2" y 2 1/2".

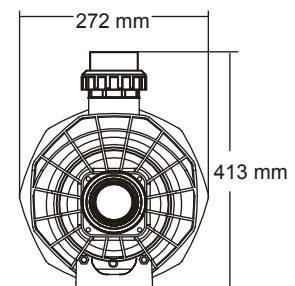
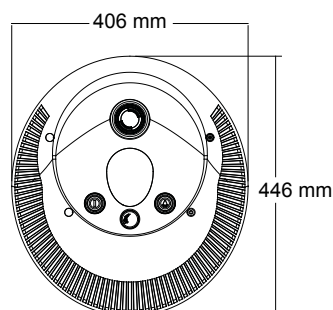
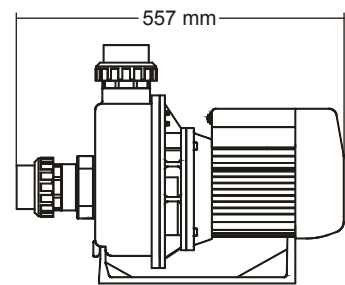
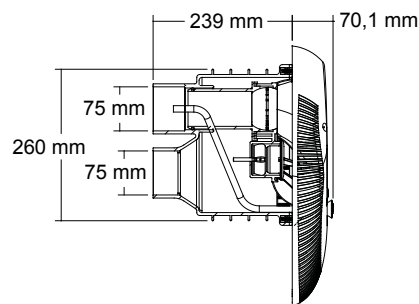

Fuente Cascada LED

Clave SPIN®	Clave EMAUX	Modelo	Conexión	A mm	B mm	C mm	D mm	Energía	Volts
5F163	88480102	PB300-150(L)	1 ½" / 38 mm	306	263	76	150	4 W	DC12V
5F158	88480112	PB600-150(L)	1 ½" / 38 mm	606	263	76	150	8 W	DC12V
5F159	88480122	PB900-150(L)	1 ½" / 38 mm	906	263	76	150	12 W	DC12V
5F164	88480132	PB1200-150(L)	1 ½" / 38 mm	1206	263	76	150	17 W	DC12V

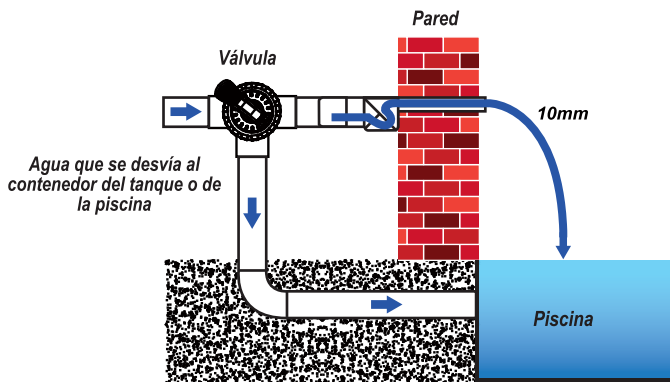
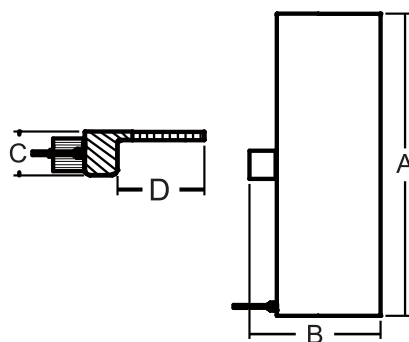
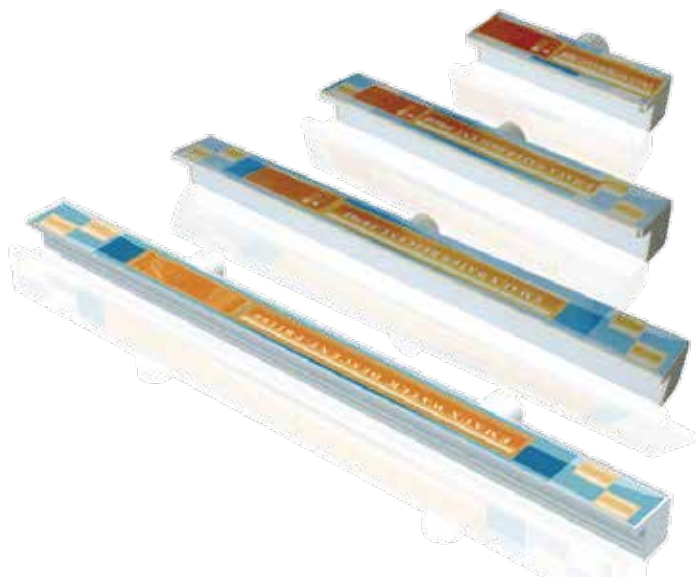

Diseñado para adaptarse a todo tipo de paredes y piedra caliza

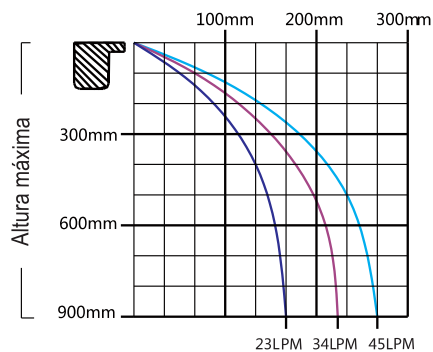

Proyección aproximada de lámina de agua por cada 300 mm de longitud de la cascada

Características

- Produce el efecto de cascada artificial
- LED a prueba de agua
- Agrega colores al agua a través del juego de LEDs
- Puede ser operado a través de la caja de control o de un control remoto
- 10 patrones de iluminación disponibles
- Adaptable a la pared para su instalación
- Conexión de 2"

*Es necesario el uso de la caja de control para el cambio de color de luces.



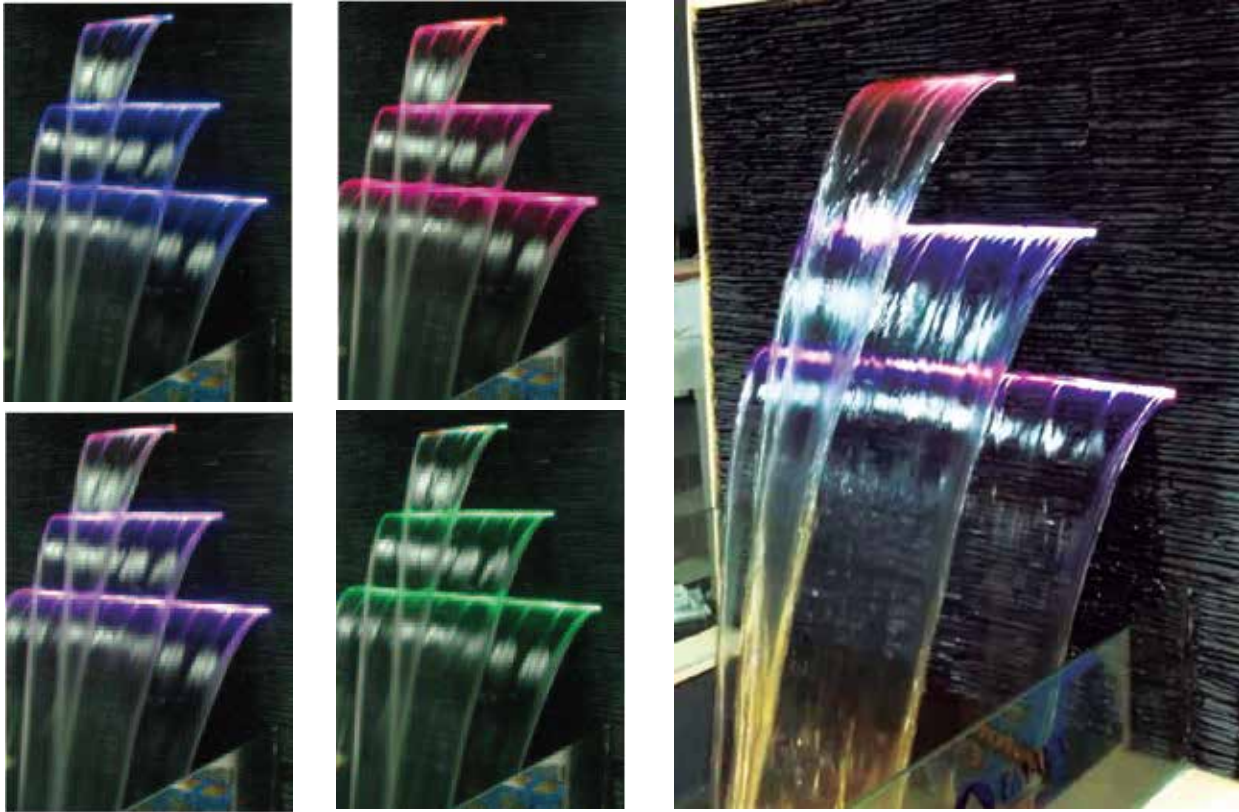

Caja de Control para Fuente Cascada LED

Clave SPIN®	Clave EMAUX	Modelo	Descripción	Temperatura de Trabajo
5C373	08080016	WTD-CB	Caja de control de fuente LED	-20~+40°C

Características

- Alta resistencia
- Entrada: AC 110V / 220V ± 15% 60 Hz
- Salida: DC 12V, 60W
- Conexión a 110V y 220V



Tipo Estándar

Clave SPIN®	Clave EMAUX	Modelo	Escalones	A mm	B mm	C mm	D mm	E mm	F mm	G mm
5E208	88072601	NSL215-S	2	493	1,320	686	788	190	200	250
5E207	88072602	NSL315-S	3	493	1,570	686	788	190	200	250
5E275	88072603	NSL415-S	4	493	1,820	686	788	190	200	250

Características

- Fabricadas totalmente en acero inoxidable pulido
- Diámetro de tubo: 42 mm
- Para anclarse en piso de concreto
- Accesorios de anclaje incluidos
- 1 año de garantía contra oxidación

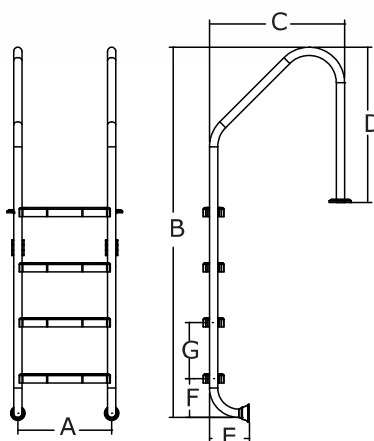

AISI 304

Tipo Gota

Clave SPIN®	Clave EMAUX	Modelo	Escalones	A mm	B mm	C mm	D mm	E mm	F mm	G mm
5E209	88072401	NSF215-S	2	493	1,330	533	709	190	200	250
5E210	88072402	NSF315-S	3	493	1,580	533	709	190	200	250

Características

- Fabricadas totalmente en acero inoxidable pulido
- Diámetro de tubo: 42 mm
- Para anclarse en piso de concreto
- Accesorios de anclaje incluidos
- 1 año de garantía contra oxidación

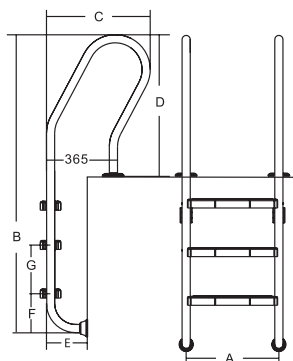

AISI 304



Tipo Estándar con Brazo para Rejilla

Clave SPIN®	Clave EMAUX	Modelo	Escalones	A mm	B mm	C mm	D mm	E mm	F mm	G mm	H mm	I mm
5E276	88073202	OF315-S	3	493	1,710	1,042	750	190	200	250	811	831

Características

- Fabricada totalmente en acero inoxidable pulido
- Diámetro de tubo: 42 mm
- Para anclarse en piso de concreto
- Accesorios de anclaje incluidos
- 1 año de garantía contra oxidación

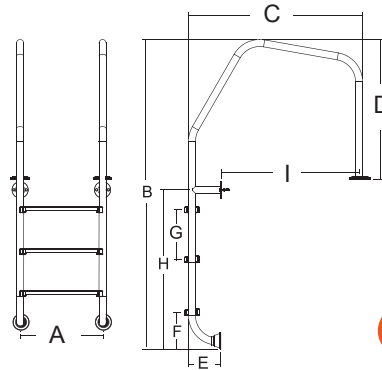

AISI 304



Pasamanos Tipo Nariz



AISI 304

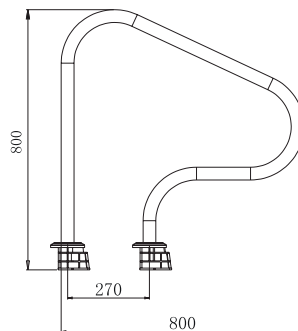

Clave SPIN®	Clave EMAUX	Modelo
5P100	88073005	ARP304

Características

- Fabricadas totalmente en acero inoxidable pulido
- Diámetro de tubo: 42 mm
- Para anclarse en piso de concreto
- Accesorios de anclaje incluidos
- 1 año de garantía contra oxidación

