

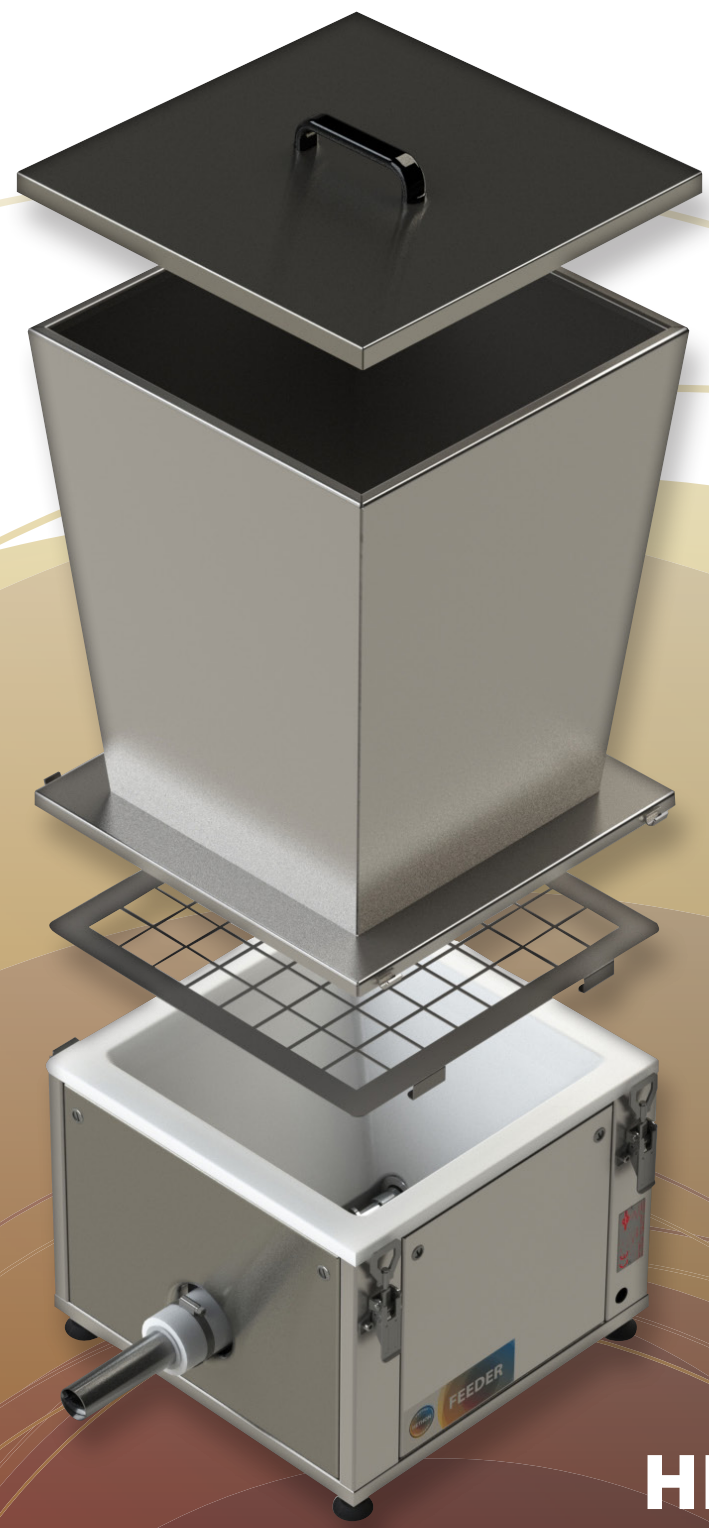

MAKES YOUR BUSINESS FLOW



HETHON

Flexible Wall Feeders
voor een perfect gedoseerde flow
van droge stoffen

HETHON - Makes your business flow

It's all about the flow! De flow in uw business: dát is waar we bij Hethon alles voor doen! Decennialang brengen onze Feeders de perfect gedoseerde flow in moeilijk doseerbare stoffen. Die flow voorkomt verspilling, zorgt voor de continuïteit van productieprocessen én draagt bij aan de constante kwaliteit van producten. Zo brengen we de flow in uw business!



Feederproductie

*De flow in uw business,
dát is waar we bij Hethon alles voor doen!*

Hethon Feeders voor het doseren van droge stoffen

Onze Feeders zijn uiterst veelzijdige machines voor het volumetrisch en gravimetrisch doseren van uiteenlopende materialen. Of het nu gaat om poeders, korrels, schilfers, chips, pillen of stukjes fruit, zelfs bevroren: Hethon biedt u een feeder die dit perfect voor u kan doseren! Ook als het moeilijk wordt: wij gaan verder waar een ander stopt.

Hethon Flexible Wall Hopper

Met de unieke Flexible Wall Hoppertechnologie van Hethon blijven droge grondstoffen constant in beweging. Op deze manier worden ratholing en bridging van droge materialen voorkomen en optimale dosering gegarandeerd. Vele fabrikanten in uiteenlopende branches vertrouwen op deze beproefde feedertechnologie voor het betrouwbaar doseren van hun droge bulkmaterialen. Verkrijgbaar in 5 verschillende varianten.

Assortiment

Onze Feeders zijn in staat om vele soorten ingrediënten met capaciteiten van 0,08 tot 25.000 l/hr te verwerken. Binnen dit bereik biedt Hethon zes machine-varianten en schroeven in verschillende diameters en vormen. De doseerapparaten zijn leverbaar in volumetrische en gravimetrische uitvoering en kunnen worden aangevuld met vele opties, zoals nozzels, meet- en regelelectronica, Opzethoppers en een ruim assortiment complementaire toepassingen.

Markten

Feeders

Feeder 30

Feeder 40-70

Feeder 80

Systeem

Optioneel

Service

HETHON - Index

Hethon Makes your business flow	2
Index	3
Markten en toepassingen	4
Hethon Feedertechnologie	6
Hethon Feeder 30	8
Hethon Feeder 40/50/60/70	10
Hethon Feeder 80	12
Hethon Loss in Weight Systeem	14
Hethon Losse Feedercomponenten	16
Hethon Complementaire producten	18
Capaciteitenoverzicht	20
Service	21

*Vernieuwd Hethon Feeder-design
met eenvoudig uitneembare
voordeur voor T-nozzel
Optioneel verkrijgbaar*



HETHON - Markten en toepassingen

Hethon brengt de perfecte flow in onder andere:



*De perfecte flow
in vele markten en toepassingen!*

Keramiek

- Doseren van partikels, pigmenten, etc.
- Doseren van pigmenten over tegels
- Doseren van gepoederde bestanddelen in mixer

Chemie

- Doseren van chemicaliën in processen
- Doseren van poeders in mixers
- Doseren van poeders in blenders
- Doseren van poeders in reactoren

Milieu

- Doseren van kalk in waterzuiveringsinstallaties
- Doseren van kalk voor rookgasreiniging
- Doseren van van poly-elektrolyt

Voedingsmiddelen

- Nauwkeurige toediening van ingrediënten, kleur- en smaakstoffen
- Dosering in cookers, ketels en mixers
- Verdeling kruiden over gebak & chips
- Vullen van kleine flessen, dozen of zakken met specerijen

Cosmetica

- Doseren van foundation in potjes
- Doseren van kruiden in zeep
- Doseren van zout in tandpasta
- Doseren van mineralen in make-up en shampoo

Farmacie

- Doseren van poeders voor recepten
- Vullen van kleine porties in zakken
- Doseren van steriele producten

Plastic

- Doseren van poeders in mixers
- Doseren van granulaten in extruders
- Doseren van gerecycleerde kunststoffen
- Doseren van kalk als vulmiddel

Verf

- Doseren van pigmenten in een lakbad
- Doseren van pigmenten in herhaalde recepten

Rubber

- Doseren in recepten

Andere toepassingen

- Doseren van structuren
- Doseren van toner
- Doseren van additieven aan zaden

Andere toepassing? We demonstreren het u graag.

Bovengenoemde zaken zijn slechts een greep uit onze vele toepassingen. Indien u op zoek bent naar de perfecte flow in andere droge stoffen, laat het ons dan gerust weten. In een speciaal ingerichte testruimte demonstreren we u aan de hand van materiaaltesten dat we ook voor uw product een passende oplossing in huis hebben.

HETHON - Feedertechnologie

Conventionele oplossing: woelarmen en schroeven

De droge stoffen waarmee u werkt, hebben van nature soms geen eigen flow. Het nauwkeurig doseren van deze stoffen is daardoor veelal een uitdaging. In conventionele machines worden schroeven en woelarmen ingezet om de droge stoffen te doseren. De stof beweegt, maar er bestaat grote kans op beschadiging, segregatie, ratholing, bridging en compactering van uw droge materiaal. Hierdoor is de dosering niet nauwkeurig, gaat materiaal verloren én komt de constante flow van uw productieproces in gevaar. Bovendien vragen de vele bewegende componenten en contactdelen om extra onderhoud en is de kans op beschadiging relatief groot.

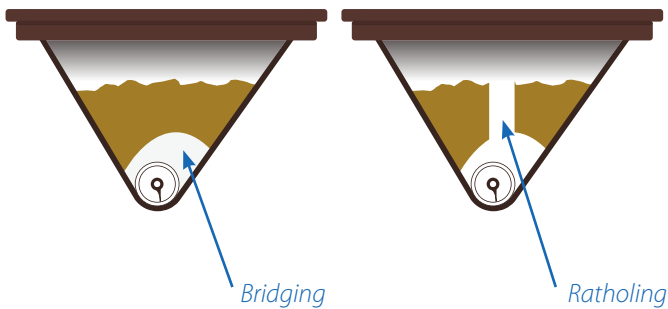

Bridging

Ratholing

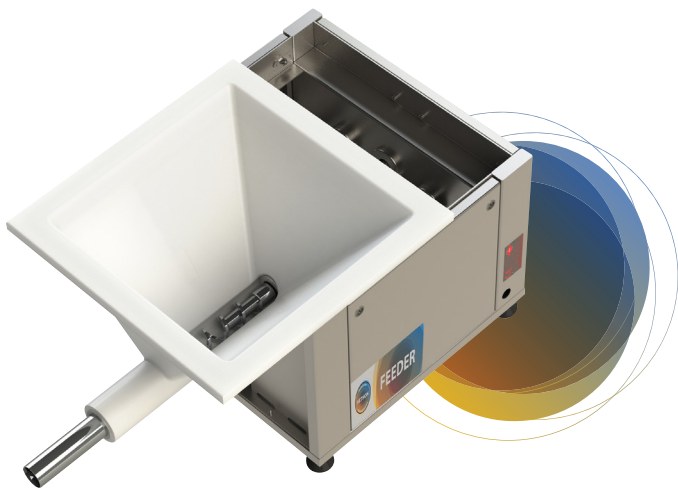

De Hethon Flexible Wall Hopper
in een Feeder

De Flexible Wall Hopper
is eenvoudig uitneembaar!

De Hethon oplossing: Flexible Wall Hopper

Hethon doseermachines zijn uitgerust met een Flexible Wall Hopper: een trechter met een flexibele wand van duurzaam Polyurethaan. Door de trechterwanden gelijkmatig mechanisch met peddels van buitenaf te masseren, blijven droge stoffen constant in beweging. Zo wordt het materiaal gelijkmatig naar de doseerschroef getransporteerd. Doordat de mechanische peddels zich, in tegenstelling tot woelarmen en schroeven, niet in de trechter bevinden, wordt het droge materiaal niet beschadigd en wordt ratholing of bridging voorkomen. Hierdoor worden zelfs slecht vloeiende en compacterende grondstoffen moeiteloos en nauwkeurig gedoseerd. Het is ook mogelijk de schroef en de peddels onafhankelijk van elkaar sneller of langzamer te laten bewegen. Zo kunt u spelen met de juiste instelling.

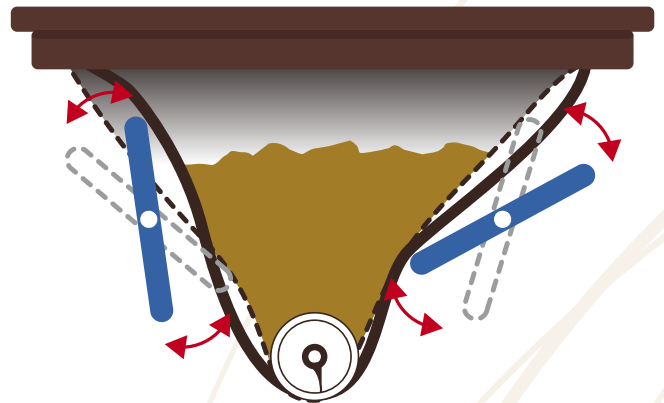

Het proces van de Hethon Flexible Wall Hopper

Uw voordelen van een Hethon Feeder

- Voorkomt ratholing, bridging en materiaal-aantasting
- Minimaal stroomverbruik
- Eenvoudig te reinigen door uitneembare componenten
- Onderhoudsarm door weinig slijtagepunten
- Stabiel en sterk door hoogwaardige RVS buisframeconstructie
- Separate peddelaandrijving mogelijk
- Beperkt segregatie
- 4 makkelijk uitneembare deurtjes
- Staalprofiel zit in de hopper gegoten voor stabiele uitname
- Hopper verkrijgbaar in 5 varianten
- Zeer weinig contactdelen
- Zeer goede prijs-kwaliteitverhouding

Een Flexible Wall Hopper voor iedere toepassing

Onze Feeders worden ingezet bij het nauwkeurig doseren van vele droge stoffen. Voor iedere toepassing bestaat er een Flexible Wall Hopper met de juiste specificaties. De eenvoudig uitneembare doseertrechters kunnen als wisseltrechter handzaam elders opgeslagen worden. Dit bespaart reinigingskosten bij bijvoorbeeld kleurwisselingen van pigmenten. Zit uw toepassing er niet bij? Vraag ons gerust naar de mogelijkheden voor uw proces!

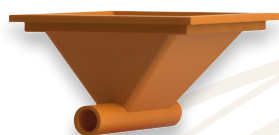
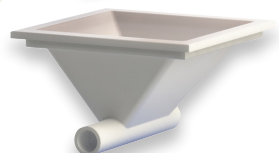
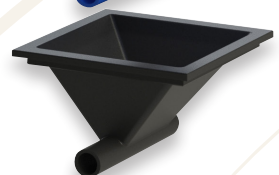
*Hoge temperaturen**Zuurbestendig**Gemodificeerd Polyurethaan (standaard)**FDA gecertificeerd**Anti-statisch***Capaciteiten**

Op pagina 20 in deze catalogus vindt u een handige uitklappagina waarop al onze theoretische capaciteiten voor u op een rij gezet zijn.

Hoogwaardigheid constructie en materiaal

Voor optimale stabiliteit zijn onze constructies niet opgebouwd uit plaatstaal, maar uit solide stalen buisframes. Deze worden vervaardigd uit carbonstaal, 304 RVS of 316 RVS en kunnen naar wens worden geleverd met een witte poedercoating. De contactoppervlakken zijn gemaakt van Polyurethaan, 316 RVS en POM. Deze materialen hebben een uitstekende chemische bestendigheid en zijn geschikt voor vrijwel alle voedingsmiddelen en farmaceutische toepassingen. Het frame is dermate zwaar gebouwd dat het doseerapparaat als ondersteuning van een silo gebruikt kan worden. De Hethon Feeder kan ook als doseermachine hangend onder een silo gemonteerd worden.

*Een kijkje in de Hethon Feeder***Onderhoud**

Hethon Feeders hebben een lange levensduur en vragen weinig onderhoud. Dit komt door een minimum aan bewegende delen die aan slijtage onderhevig zijn. Doordat alle onderdelen eenvoudig uitneembaar zijn, zijn onze Feeders zeer eenvoudig schoon te maken. Om jarenlang het optimale uit onze producten te blijven halen, staat onze onderhoudsdienst graag voor u klaar. Bovendien kan uw eigen onderhoudsdienst de werkzaamheden eenvoudig verrichten aan de hand van de meegeleverde handleiding.

HETHON - Feeder 30



De Hethon Feeder 30 werd specifiek ontwikkeld voor het doseren van kleine hoeveelheden. Vooral voor laboratoriumtoepassingen en in proeffabrieken met gesimuleerde productieprocessen heeft deze serie haar meerwaarde ruim bewezen.

Mogelijke toepassingen

- Het doseren van poeders in kleine containers of lab-apparatuur bij farmaceutische bedrijven
- Het doseren van polyelektrolyten in waterzuiveringsinstallaties
- Het toevoegen van schuimwerende middelen of andere additieven in het extrusieproces in de plasticindustrie
- Het toevoegen van smaak-, geur- en kleurstoffen in de voedingsmiddelenindustrie

Eigenschappen

De Hethon Feeder 30 is voorzien van een krachtige draaistroommotor voor het aandrijven van de schroef en de masserende peddels. Het frame is vervaardigd van 304 (en optioneel 316) RVS.



Hethon Feeder 30

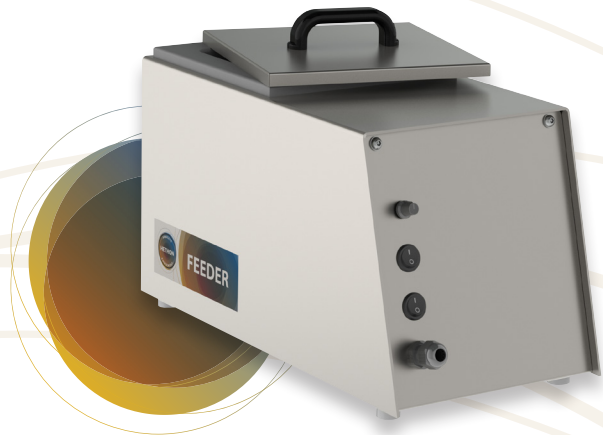

Hethon Feeder 30 met geïntegreerde besturing

Feeder 30

Onderhoud

De flexibele trechter kan eenvoudig zonder gereedschap worden uitgenomen. Ook de Opzethopper kan snel worden verwijderd door het losdraaien van een enkele bout. Het apparaat is hierdoor zeer gemakkelijk en vlot te reinigen.

Uitbreidingsmogelijkheden

De Hethon Feeder 30 heeft een hopperinhoud van ongeveer 1 liter, welke te vergroten is met een 7 liter Opzethopper. De Hethon Feeder 30 is leverbaar met én zonder besturing. U kunt hem zo toepassen op uw bestaande installatie, bijvoorbeeld in een carousel met recept of als stand-alone.

Capaciteit

De inhoud en capaciteiten van de Hethon Feeder 30 vindt u op het uitvouwblad achterin deze brochure.

Maatwerk en advies

Kunnen wij u helpen met een advies op maat? Informeer ons gerust over uw doseer-uitdaging!

Specifiek ontwikkeld voor het doseren van kleine hoeveelheden!

HETHON - Feeder 40/50/60/70



De Hethon Feeders 40, 50, 60 en 70 hebben een lange staat van dienst in industriële processen. Door haar sterke constructie is deze serie uitermate geschikt voor zware toepassingen. De Feeders 40 tot en met 70 worden bijvoorbeeld geplaatst onder silo's, Big-Bag ledigers, in een recept (cirkel) of als stand-alone.

Mogelijke toepassingen

- Het doseren van onder andere kalk voor rookgasreiniging
- Het toevoegen van kleurstoffen of andere additieven in de plasticindustrie
- Het toevoegen van smaak-, geur- en kleurstoffen in de voedingsmiddelenindustrie
- Het doseren van poeders in flessen, mixers of blenders in de pharma-industrie
- Het doseren van klei, verf en/of glazuur in de keramische industrie

Eigenschappen

De Hethon Feeders 40 tot en met 70 zijn verkrijgbaar met 1 of 2 motoren. De optionele tweede aandrijving maakt het mogelijk om de peddels en schroef onafhankelijk van elkaar te laten bewegen.



Hethon Feeder 40, 50, 60 en 70

*Een bewezen doseermachine
voor industriële toepassingen!*

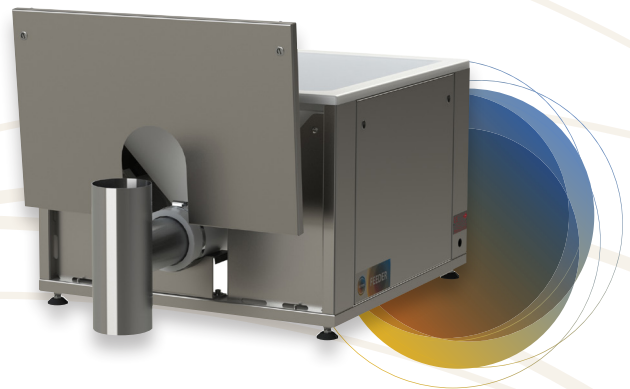

Op deze manier houden de peddels het poeder in beweging terwijl de schroef slechts langzaam draait. De Feeders zijn verkrijgbaar in gepoedercoate versie, 304 RVS of 316 RVS.

Onderhoud

De flexibele trechter kan eenvoudig worden uitgenomen. Ook een eventuele Opzethopper kan snel worden verwijderd. Het apparaat is hierdoor zeer gemakkelijk te reinigen.

Uitbreidingsmogelijkheden

De Hethon Feeders 40, 50, 60 en 70 zijn eenvoudig uit te breiden met de accessoires en complementaire producten die u vindt op pagina 14 t/m 19. Met een Opzethopper kan de capaciteit vergroot worden tot wel 250 liter.

Capaciteit

De inhoud en capaciteiten van de Hethon Feeders 40, 50, 60 en 70 vindt u op het uitvouwblad achterin deze brochure.

Maatwerk en advies

Met jarenlange ervaring in het doseren van droge stoffen, denken we graag met u mee over de optimale oplossing voor uw proces!



Ook verkrijgbaar in ATEX!



Als grootste Feeder binnen de Hethon-familie, wordt de Feeder 80 volop ingezet in grote, professionele industrieën wereldwijd. De machine is ideaal voor het doseren van grotere hoeveelheden droge stoffen en andere moeilijk te doseren materialen met een grote variatie aan specificaties. Veelal worden Feeder 80-installaties samengesteld met de accessoires en complementaire producten uit ons assortiment.

Mogelijke toepassingen

- Het doseren van onder andere polyelektrolyten in waterzuiveringsinstallaties
- Het doseren van kalk en houtpulp
- Het recyclen van schroot in de productiestroom van de plasticindustrie
- Het vullen van grote verpakkingsmachines in de voedingsmiddelenindustrie
- Het toevoegen van pigmenten in de verfindustrie
- Voor inzet onder bunkers en silo's

Eigenschappen

De Hethon Feeder 80 is verkrijgbaar met 1 of 2 motoren. De optionele tweede aandrijving maakt het mogelijk om de peddels en schroef onafhankelijk van elkaar te laten bewegen.

De Feeder 80 is verkrijgbaar in RVS 403 en indien gewenst gepoedercoat.

Onderhoud

De flexibele trechter kan eenvoudig worden uitgenomen.

Uitbreidingsmogelijkheden

De Hethon Feeder 80 is eenvoudig uit te breiden met de accessoires en complementaire producten die u vindt op pagina 14 t/m 19. Met een Opzethopper kan de capaciteit vergroot worden tot wel 1000 liter.

Capaciteit

De inhoud en capaciteiten van de Hethon Feeder 80 vindt u op het uitvouwblad achterin deze brochure.

Maatwerk en advies

Informeer ons gerust over uw doseeruitdaging, wij denken graag met u mee met een oplossing op maat!



Hethon Feeder 80



Ook verkrijgbaar in ATEX!

Volop te zien in grote, professionele industrieën wereldwijd

HETHON - Loss in Weight System

Voor het automatisch en nauwkeurig doseren, kan men gebruik maken van een weegstelsel. Zowel Loss in Weight of Gain in Weight Systemen behoren tot de mogelijkheden.



Volledig geautomatiseerde doseeroplossing

Hethon is uw ervaren totaalaanbieder van complete weegsystemen. Binnen ons assortiment vindt u daarvoor alle componenten zoals weegschalen, loadcells, controlboxes, touchscreens en software. Door deze perfect op elkaar afgestemde producten met elkaar te combineren, stelt u zelf uw volledig geautomatiseerde doseersysteem samen! Nauwkeurigheid in optima forma!

Loss in Weight - Gain in Weight

Hethon doseermachines kunnen geplaatst worden op een weegplateau met naar keuze één of meerdere ingebouwde loadcells. Gecombineerd met de software creëert u zo een hoogwaardig doseersysteem met vele instelmogelijkheden. U kunt bijvoorbeeld werken met vooraf ingestelde recepten, instelbare doseersnelheden, of een grof/fijn-dosering voor een nog hogere nauwkeurigheid.

Nauwkeurige dosering in verpakking

Door uw verpakking te plaatsen op een weegplateau, kan uw Hethon doseermachine uw product direct in de door u gewenste verpakking doseren. Niet de Hethon Feeder, maar uw verpakking en product staan dan op de weegschaal. Het weegsysteem verzorgt automatisch de nauwkeurige dosering vanuit de Hethon Feeder in uw verpakking. Werken met diverse recepten, gewichten en verpakkingen is hiermee probleemloos mogelijk.

Maatwerk en advies

Zoals u van ons gewend bent, ontwerpen we ook uw weegsysteem geheel op maat voor uw proces, uw producteigenschappen en conform de door u gestelde meetnormen. Denk bijvoorbeeld aan de combinatie van Belt weighing met een Hethon Loss In Weight systeem. Het Hethon weegsysteem is intelligent en zelflerend, waardoor een nauwkeurige en constante dosering ook onder veranderende omstandigheden gewaarborgd blijft. Neem gerust contact met ons op om de vele mogelijkheden die er zijn te bespreken.



Het Hethon Loss in Weight Systeem is leverbaar in ATEX uitvoering!

Hethon Feeder op weegplateau

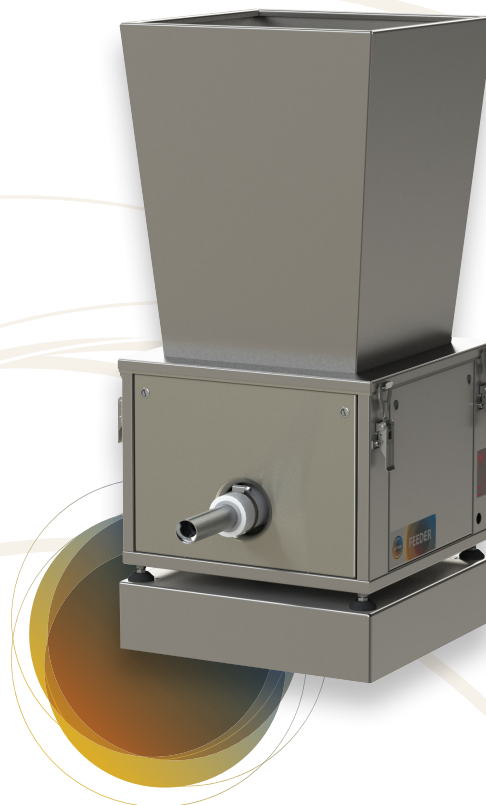

*Optimale grip op de
nauwkeurigheid en snelheid!*

HETHON - Losse Feedercomponenten

Hethon Feeders zijn verkrijgbaar in vele soorten, maten en uitvoeringen, zodat ze een perfect gedoseerde flow in vrijwel alle droge producten kunnen brengen. Met de bijbehorende losse producten, kunt u uw Hethon Feeder verder naar uw wensen optimaliseren of uitbreiden.

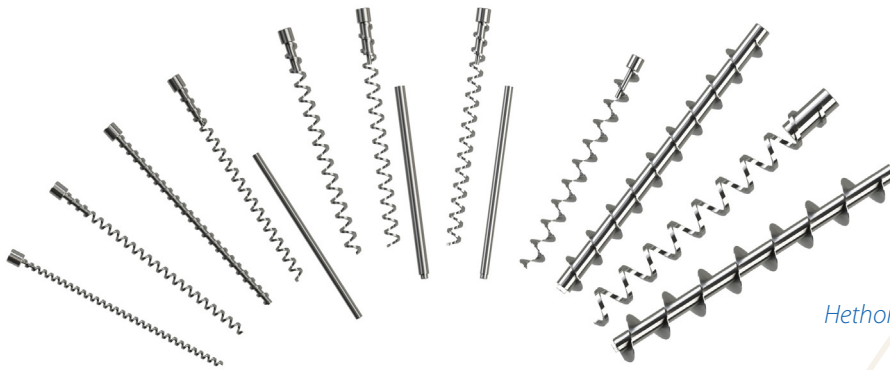

Hethon schroeven

Extra Hethon schroeven

Hethon schroeven worden standaard uitgevoerd in roestvast staal 316. Ze zijn verkrijgbaar in veel verschillende varianten, bijvoorbeeld met een open of dichte kern en een vaste en/of uitneembare kern. De bijbehorende capaciteiten vindt u op het uitvouwblad achterin deze brochure.

Extra Hethon nozzels

De Hethon Feeders worden standaard geleverd met een open nozzel. In ons optie-assortiment vindt u daarnaast een keur aan andere nozzels, bijvoorbeeld T-nozzels horizontaal of verticaal, met of zonder afsluiter, voor een gecontroleerde productdosering.

T-nozzel met pneumatische afsluitklep



Hethon nozzels

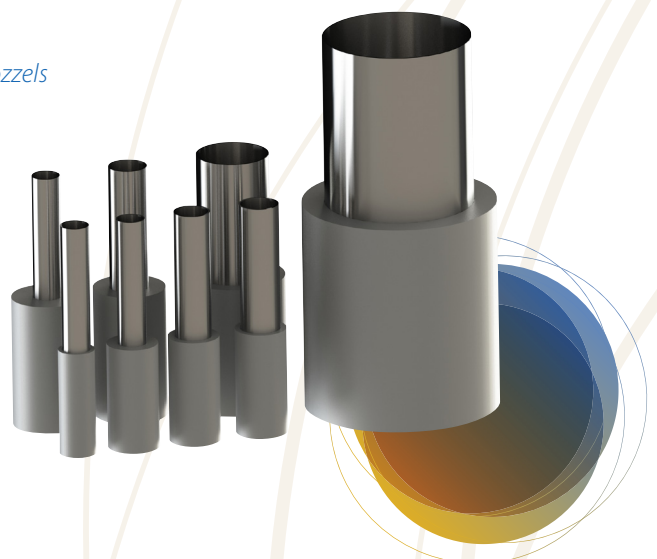

Optimaliseer uw Feeder voor de perfecte toepassing in uw proces!

Hethon besturing

U kunt onze Feeders uitbreiden met losse besturing. Op deze manier kunt u eenvoudig meerdere Feeders gelijkmatig besturen en zelfs andere apparaten toevoegen aan uw Feeder-opstelling.



Hethon meet- en regelapparatuur

Hethon Feeders zijn verkrijgbaar met geavanceerde meet- en regelelektronica. We bieden frequentiegestuurde capaciteitsregeling voor volumetrische continue- en batchdosering, fijn-doseerregeling met hoge/lage snelheid voor nauwkeurige batchdoseringen en in- en uitgangen voor externe signalen voor automatische dosering.

Een Flexible Wall Hopper voor iedere toepassing

Onze Feeders worden ingezet voor het nauwkeurig doseren van vele droge stoffen. Voor iedere toepassing bestaat er een Flexible Wall Hopper met de juiste specificaties. Zit uw toepassing er niet bij? Vraag ons gerust om de mogelijkheden voor uw proces!

Hethon Opzethoppers

Met de inzet van onze Hethon Opzethoppers kunt u de inhoud van uw Hethon Feeder tot wel zes keer vergroten. De Opzethoppers zijn leverbaar in verschillende vormen en capaciteiten. Vraag ons gerust naar de optimale oplossing voor uw project!

Hethon Veiligheidsroosters

Hethon Feeders en Opzethoppers kunnen optioneel worden voorzien van een rooster.

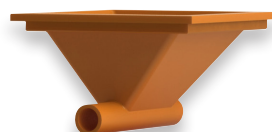

Hoge temperaturen



Zuurbestendig

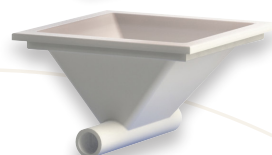

Gemodificeerd Polyurethaan (standaard)



FDA gecertificeerd

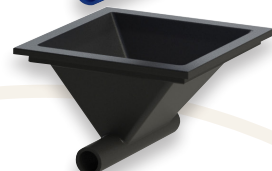

Anti-statisch

Hethon Veiligheidsroosters

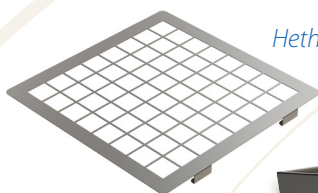

Hethon Opzethopper

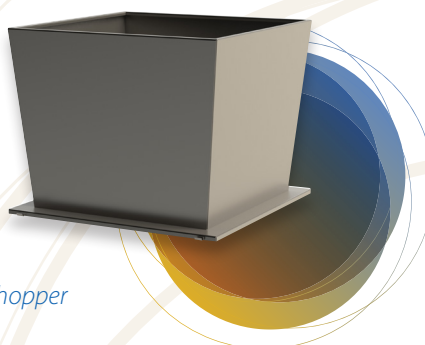

Optioneel

HETHON - Complementaire producten

Naast Feeders biedt Hethon een interessant programma met complementaire producten, voornamelijk voor het doseren van ingrediënten. Met deze aanvullende oplossingen zorgt u ervoor dat uw Hethon Feeder naadloos aansluit op uw proces. Op deze pagina vindt u een groot deel van deze producten op een rij.

Hethon VacuFeed

Voor het stofarm transporteren van poeders en granulaten, ontwikkelde Hethon de VacuFeed. Dit product kan dienen als productvoeding en kan eenvoudig worden aangepast op uw Hethon Feeder of andere apparatuur. De VacuFeed is bovendien geschikt om tonnen, vaten of stortgoedverpakkingen stofarm leeg te zuigen. De producten zijn modulair opgebouwd en voorzien van automatische filterreiniging en een pneumatische afsluitklep.

*Hethon Vacuum
Transporteur Vacufeed*



Hethon Big-Bag ledigers

Hethon Big-Bag ledigers zijn ideaal voor het ledigen van Big-Bags met compacterende droge stoffen. Dankzij de vier overhoeks bewegende platen met geïntegreerde luchtcilinders, worden slecht stromende droge stoffen volledig uit de zak verwijderd, waardoor verspilling voorkomen wordt.

*Praktische oplossingen, gebaseerd op
jarenlange ervaring met droge stoffen!*

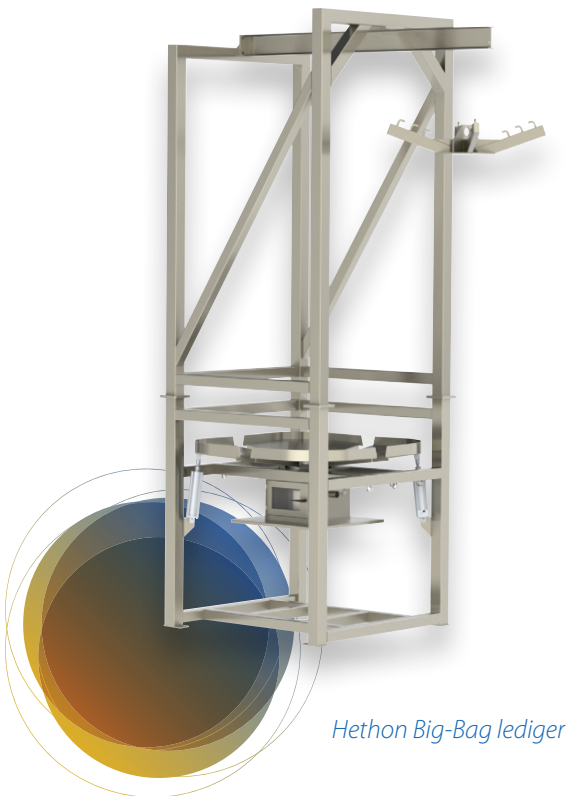

Hethon Big-Bag lediger

Hethon Zakkenstortkabinet

Hethon zakkenledigkabinetten worden op maat ontwikkeld voor het stofarm vullen van uw Feeder of andere apparatuur. Het zakkenledigkabinet wordt als verlengstuk op uw doseerapparaat geplaatst. Het product kan worden uitgerust met een levelsensor, een veiligheidsschakelaar voor de klep, een aansluiting voor de afzuiging, een eigen afzuigstelsel, een zelfreinigend filter en/of een veiligheidsschakelaar.



Hethon Zakkenstortkabinet

Hethon Zakkencompactor

Om te voorkomen dat poederverwerkende bedrijven door de arbeidsinspectie op de risico's van gestapelde stortgoedzakken worden gewezen, ontwikkelden wij de Zakkencompactor. Deze installatie compacteert en verpakt geleegde stortgoedzakken, zodat u ze eenvoudig en compact kunt opslaan en afvoeren.

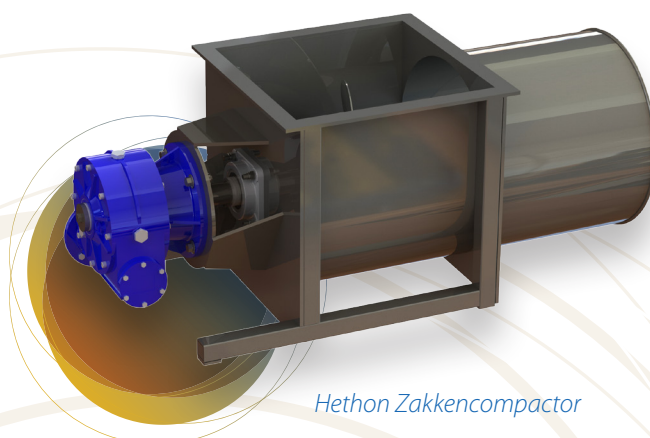

Hethon Zakkencompactor

THEORETISCHE CAPACITEITEN* BIJ GEBRUIK SCHROEFDIAMETERS IN LITERS PER UUR**

Feeder model	Diameter schroef	Snelheid van de schroef in RPM						
		10	20	40	60	80	100**	120
30	10/5 + CR	0,080	0,160	0,320	0,480	0,640	0,800	0,960
30	10/5	0,100	0,200	0,400	0,600	0,800	1,000	1,200
30	10/10 + CR	0,240	0,480	0,960	1,440	1,920	2,400	2,880
30	10/10	0,300	0,600	1,200	1,800	2,400	3,000	3,600
30 / 40	13mm + CR	0,77	1,54	3,08	4,62	6,16	7,70	9,24
30 / 40	13	1,10	2,20	4,40	6,60	8,80	11,00	13,20
30 / 40	18	2,40	4,80	9,70	14,50	19,40	24,20	29,10
30* / 40	21	4,30	8,60	17,20	25,80	34,40	43,00	51,60
40	27	9,30	18,70	37,50	56,20	75,00	93,70	112,50
40* / 50 / 60	31	14	28	56	84	112	140	168
50 / 60	40	30	60	20	180	240	300	360
60	50	58	116	232	348	464	580	696
60	58	82	164	328	492	656	820	984
60* / 70 / 80	61	107	214	428	642	856	1.070	1.248
70 / 80	75 + CR	159	318	636	954	1.272	1.590	1.908
80	100 + CR	415	830	1.660	2.490	3.320	4.150	4.980
80	125 + CR	860	1.720	3.440	5.160	6.880	8.600	10.320
80	155 + CR	1.663	3.326	6.652	9.978	13.304	16.630	19.956
80*	165 + CR	2.055	4.110	8.220	12.330	16.440	20.550	24.660

Verkrijgbare feedermodellen

- Frequentiegestuurde capaciteitsregeling voor volumetrische continu- en batchdoseringen
- Fijndoseringregeling met hoge/lage snelheid voor nauwkeurige batchdoseringen
- Gestuurde weeg-elektronica via het Loss In Weight principe voor zeer nauwkeurige continu- of batchdoseringen
- In- en uitgangen voor externe signalen voor automatische dosering

* Feeder 30, 40, 60 of 80: Grootst mogelijke schroef, maar alleen ZONDER nozzel!

** Standaard RPM van de schroef voor Feeder 40 - 80. Hogere snelheid dan 120 RPM wordt afgeraden.

*** Bij 100% vullingsgraad van de schroef

CR = Schroef met centrale as

Indien nodig, kunnen Feeders 40, 50, 60 en 70 schroefdiameters tot 13 mm aan.

MODEL	40	50	60	70	80
A	400	400	600	600	800
Foodpad draad	M8	M8	M8	M8	M12
B/C voedingsafstand	360	360	550	550	740
F hoogte-afstelling	20	20	20	20	20
H	320	320	420	420	640
N	120	120	150	150	225
L	150	150	150	150	250
Aandrijving Kw	0,18	0,18	0,37	0,37	0,75
Hoppervolume	10 ltr	10 ltr	30 ltr	30 ltr	90 ltr
Gewicht	45 kg	45 kg	65 kg	65 kg	120 kg

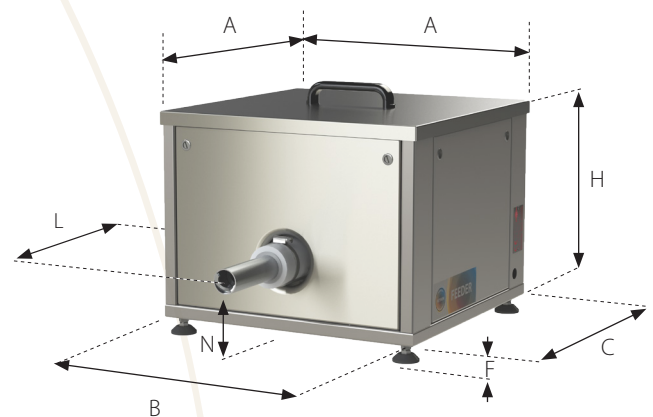

Machinebouw zit in onze genen! Sinds 1973 zijn we fabrikant van machines voor diverse industriële toepassingen. In 1988 volgde de specialisatie in het doseren van moeilijk doseerbare droge stoffen. Als ervaren fabrikant van doseermachines en toebehoren staan we vanzelfsprekend graag voor u klaar om u te adviseren over de ideale oplossing voor uw doseeruitdaging!



Advies op maat over doseeruitdagingen

Met kennis van uw droge stoffen én onze oplossingen, zijn we graag bereid om mee te denken over de installatie waarmee u de optimale flow in uw productieproces krijgt. Is een oplossing nog niet voorhanden, dan bedenken we deze op maat voor u! Neem gerust contact met ons op voor een vrijblijvend advies.



Begeleiding van uw project

Zodra we uw wensen kennen, begeleiden onze specialisten u stap voor stap naar de passende doseeroplossing. Voor de planning, het tekenwerk, de structuur, de inrichting, de bouw én de inbedrijfstelling van de gewenste totaaloplossing kunt u op onze vakspecialisten vertrouwen.



Service op locatie

Een goed product staat of valt bij een professionele inbedrijfstelling en gedegen onderhoud. Graag voeren onze VOL VCA gecertificeerde vakmensen deze klussen met precisie voor u uit. Zowel in ad-hoc gevallen als op contractbasis.



Hethon huur Feeders

Ook als u tijdelijk gebruik wilt maken van een van onze Feeders, kortdurend een extra Feeder nodig hebt, of een Feeder wilt testen in uw productieproces, staan we voor u klaar. Voor een scherp tarief kunt u onze producten huren. Neem gerust contact met ons op, met een ruime voorraad Feeders en besturingsoplossingen denken we graag flexibel met u mee!



MAKES YOUR BUSINESS FLOW

CONTACT

Hethon Nederland B.V.

Vlijtstraat 47
7005 BN Doetinchem
NEDERLAND

T +31 (0)74 250 05 55

E info@hethon.nl

www.hethon.nl

Vraag naar de lokale distributiepartner in uw regio.



Al onze goederen voldoen aan CE geldende regels.
Onze apparatuur is verkrijgbaar in ATEX en kan derhalve
ook geplaatst worden op plekken waar explosiegevaar is.



www.hethon.nl