



MANUEL DU PROPRIÉTAIRE

Merci de choisir notre climatiseur. Lisez attentivement ce manuel avant d'utiliser le climatiseur et conservez-le à des fins de référence.

Avis d'utilisation

Précautions d'usage.....	2
Nom des pièces.....	6

Guide de fonctionnement de l'écran de la télécommande

Boutons de la télécommande.....	7
Identification des icônes sur l'écran de la télécommande.....	7
Identification des boutons de la télécommande.....	8
Fonction WIFI.....	14
Guide d'opération.....	15
Remplacement des piles de la télécommande.....	15
Fonctionnement d'urgence.....	16

Entretien

Nettoyage et entretien.....	17
-----------------------------	----

Défaillances

Analyse des défaillances	19
--------------------------------	----

Instructions d'installation

Schéma des dimensions d'installation.....	23
Outils requis pour l'installation.....	25
Choix de l'emplacement de l'appareil	27
Exigences du raccordement électrique.....	30

Installation

Installation de l'unité intérieure.....	31
Pompage par le vide.....	36
Détection de fuites.....	36

Autres informations

Configuration des tuyaux de raccordement.....	35
Méthode pour évaser un tuyau.....	37

Cet appareil n'a pas été conçu pour être utilisé par des enfants, ni par des personnes à capacité mentale, physique ou sensorielle réduite, ou qui manquent d'expérience ou de connaissances, à moins qu'elles ne soient sous la surveillance d'une personne responsable de leur sécurité. Les enfants doivent être surveillés car ils ne doivent pas toucher à l'appareil.



Ne disposez pas de cet appareil avec les déchets municipaux non triés. Ce produit doit être mis au rebut pour recyclage selon les normes environnementales et règlements municipaux en vigueur dans votre région.

**DANGER**

Indique une situation dangereuse qui entraînera de sérieuses blessures ou même la mort si elle n'est pas évitée.

**AVERTISSEMENT**

Indique une situation dangereuse qui pourrait causer de sérieuses blessures ou même la mort si elle n'est pas évitée.

**ATTENTION**

Indique une situation dangereuse qui pourrait causer des blessures de légères à modérées si elle n'est pas évitée.

AVIS

Indique une information importante à considérer car il y a risque de dommages matériels.



Signifie une situation à risque et ce signe est attribué aux indications DANGER, AVERTISSEMENT et ATTENTION.

Précautions d'usage



AVERTISSEMENT

Utilisation et entretien

- Cet appareil peut être utilisé par des enfants âgés de 8 ans et plus, ou par des personnes à capacité mentale, physique ou sensorielle réduite, ou qui manquent d'expérience ou de connaissances, en autant qu'elles soient surveillées ou qu'elles aient été bien informées sur l'utilisation sécuritaire de l'appareil, et qu'elles comprennent bien les dangers qui y sont reliés.
- Les enfants ne doivent pas jouer avec cet appareil.
- Le nettoyage et l'entretien de l'appareil ne doivent pas être faits par des enfants.
- Pour éviter les risques d'incendie, ne branchez pas l'appareil dans un dispositif à multiprises.
- Pour éviter les risques de choc électrique, coupez l'alimentation lorsque vous nettoyez le climatiseur.
- Si le fil d'alimentation électrique est endommagé, afin d'éliminer les risques de tous types, il doit être remplacé par le fabricant, par un distributeur autorisé ou par toute personne qualifiée.
- Pour éviter les risques de choc électrique, ne lavez pas l'appareil à grande eau.
- Pour éliminer les risques d'incendie ou de bris, n'aspergez d'eau sur sur l'unité intérieure.
- Après avoir enlevé le filtre, ne touchez pas aux ailettes pour éviter de vous blessez.
- Pour éviter les risques d'incendie ou de déformation du filtre, n'utilisez pas de séchoir à cheveux ou de feu pour sécher le filtre.

Précautions d'usage



AVERTISSEMENT

Utilisation et entretien

- Pour éviter les risques de blessures ou de dommages matériels, l'entretien doit être fait par des professionnels qualifiés.
- Ne réparez pas le climatiseur vous-même. Vous risquez d'avoir un choc électrique et d'endommager l'appareil. Communiquez avec votre détaillant ou un technicien certifié si l'appareil doit être réparé.
- Pour éviter de vous blesser ou d'endommager le climatiseur, n'insérez pas vos doigts ou d'objets dans les entrées et sorties d'air.
- Ne bloquez pas les entrées ou sorties d'air; cela pourrait causer une défaillance de l'appareil.
- Ne renversez pas d'eau sur la télécommande car cela risque de l'endommager.
- Lorsqu'une des situations suivantes se produit, fermez le climatiseur et coupez immédiatement l'alimentation, puis faites une demande de service auprès de votre détaillant ou technicien certifié.
 - L'appareil fait un bruit anormal lorsqu'il fonctionne.
 - Le disjoncteur se déclenche souvent.
 - Une odeur de brûlé émane du climatiseur.
 - L'unité intérieure coule.
- Si le climatiseur fonctionne dans un environnement inadéquat ou dans des conditions anormales, cela peut causer une défaillance de l'appareil, un choc électrique ou un risque d'incendie.
- Si vous devez fermer ou ouvrir l'appareil à l'aide du bouton d'urgence, appuyez sur l'interrupteur avec un objet isolant non métallique.
- Ne marchez pas sur le panneau supérieur de l'unité extérieure car vous pourriez vous blesser, ou n'y placez pas d'objets lourds car cela peut endommager l'unité.

Précautions d'usage



AVERTISSEMENT

Autres informations

- Pour éviter de vous blesser ou d'endommager l'appareil, ce climatiseur doit être installé par un technicien certifié.
- L'installation du climatiseur doit être faite conformément à la réglementation en matière de sécurité électrique.
- Utilisez un circuit d'alimentation et un disjoncteur conformes aux normes et règles de sécurité locales.
- Installez un disjoncteur de capacité adéquate et réservé uniquement au climatiseur; autrement cela pourrait causer une défaillance de l'appareil.
- Un interrupteur d'arrêt omnipolaire avec une séparation entre les contacts d'au moins 3 mm dans chaque pôle doit être connecté au câblage fixe.
- Le climatiseur doit être mis à la terre correctement; une mauvaise mise à la terre augmente le risque de choc électrique.
- N'utilisez pas un fil d'alimentation de mauvais calibre.
- Assurez-vous que l'alimentation électrique répond aux exigences du climatiseur. Une alimentation électrique instable ou un mauvais raccordement peuvent endommager l'appareil et augmenter les risques d'incendie et de choc électrique.
- Assurez-vous de raccorder correctement les fils neutre, vivant et de mise à la terre.
- Pour travailler de façon sécuritaire, coupez l'alimentation avant de commencer tout travail relié à l'électricité.

Précautions d'usage

**AVERTISSEMENT**

- Ne pas activer l'alimentation électrique avant d'avoir terminé l'installation.
- Si le câble d'alimentation est endommagé, afin d'éliminer les risques de tous types, il doit être remplacé par le fabricant, par un distributeur autorisé ou par toute personne qualifiée.
- La température du circuit frigorigène sera élevée - veillez à garder le câble d'interconnexion loin du tube en cuivre.
- Le climatiseur doit être installé conformément aux réglementations nationales de câblage électrique.
- L'installation doit être faite conformément aux normes NEC et CEC, et seulement par un technicien certifié.
- Le climatiseur est un appareil électrique de classe 1 qui doit être mis à la terre adéquatement à l'aide d'un dispositif spécialisé et par un technicien certifié. Assurez-vous que l'appareil est toujours correctement mis à la terre, autrement il y a risque de surcharge électrique.
- Le fil jaune-vert du climatiseur est le fil de mise à la terre et ne peut être utilisé pour aucune autre application.
- La résistance de la mise à la terre doit répondre aux normes de sécurité nationale en matière d'installations électriques.
- Le raccordement de tous les fils des unités intérieure et extérieure doit être fait par un technicien certifié.
- Si le câble d'alimentation n'est pas assez long, communiquez avec le fabricant ou votre détaillant autorisé pour en obtenir un autre de la bonne longueur. N'essayez pas de rallonger vous-même le câble

Précautions d'usage



AVERTISSEMENT

- Si vous avez besoin de déplacer le climatiseur dans un autre endroit, seul un technicien certifié peut faire le travail, et ainsi éliminer les risques de blessures et de dommages matériels.
- Choisir un endroit hors de portée des enfants et des animaux, et loin des plantes. Si ce n'est pas possible, ajoutez une clôture autour de l'unité extérieure pour des raisons de sécurité.
- L'unité intérieure doit être installée près du mur.
- Les instructions d'installation et d'utilisation de cet appareil sont fournies par le fabricant.

Plage des températures de fonctionnement

	Unité intérieure DB/WB(°C)	Unité extérieure DB/WB(°C)
Refroidissement maximum	26.7/19.4(80/66.9)	54/23.9(129.2/75)
Refroidissement maximum	26.7/-(80/-)	23.9/18.3(75/64.9)

AVIS :

- La plage des températures de fonctionnement (température extérieure) pour un appareil de climatisation seulement est de $-18^{\circ}\text{C}(-0.4^{\circ}\text{F})\sim 54$ (129°F) ; pour un appareil avec pompe à chaleur, la température est de $-30^{\circ}\text{C}(-22^{\circ}\text{F})\sim 24^{\circ}\text{C}$ (75°F).

Nom des pièces

Unité intérieure

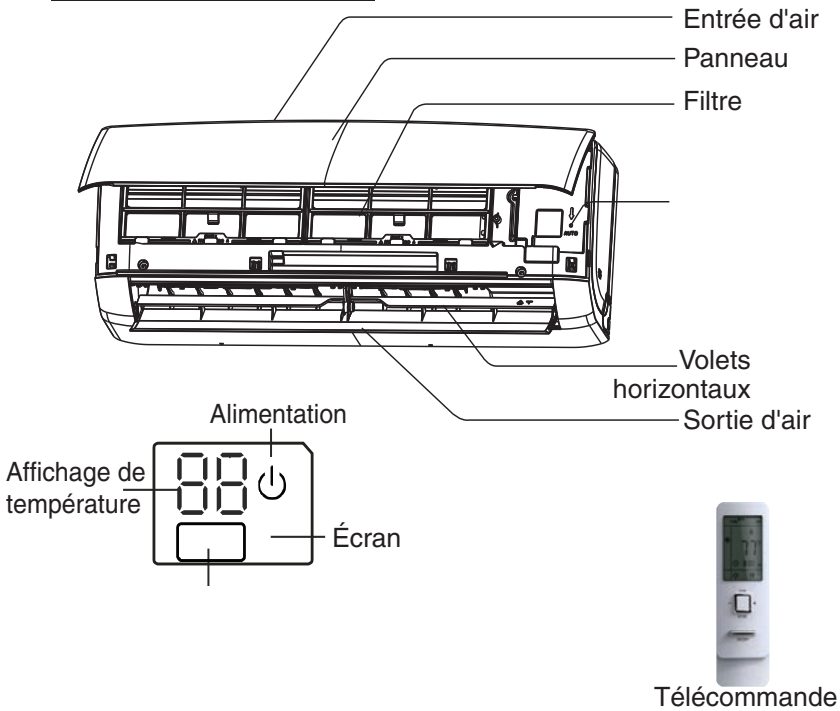

AVIS :

Les images présentées dans ce manuel peuvent être différentes de l'équipement actuel; veuillez vous fier à l'équipement aux fins de référence.



1 Bouton Marche/Arrêt (ON/OFF)

2 Bouton 'Fan' (ventilation)

3 Bouton 'Mode' (fonctions)

4 Bouton +/-

1 Bouton Marche/Arrêt (ON/OFF)

2 Bouton 'Fan' (ventilation)

3 Bouton MODE

4 Bouton +/-

5 Bouton TURBO

6 Bouton d'oscillation horizontale des volets

7 Bouton d'oscillation vertical des volets

8 Bouton clock (horloge)

9 Bouton 'T-ON/T-OFF' (minuterie)

10 Bouton TEMPERATURE

11 Bouton - Humidity/Health (mode humidité/santé)

12 Bouton 'I Feel'

13 Bouton 'Light' (éclairage)



14 Bouton 'X-fan'

15 Bouton (SILENCIEUX)

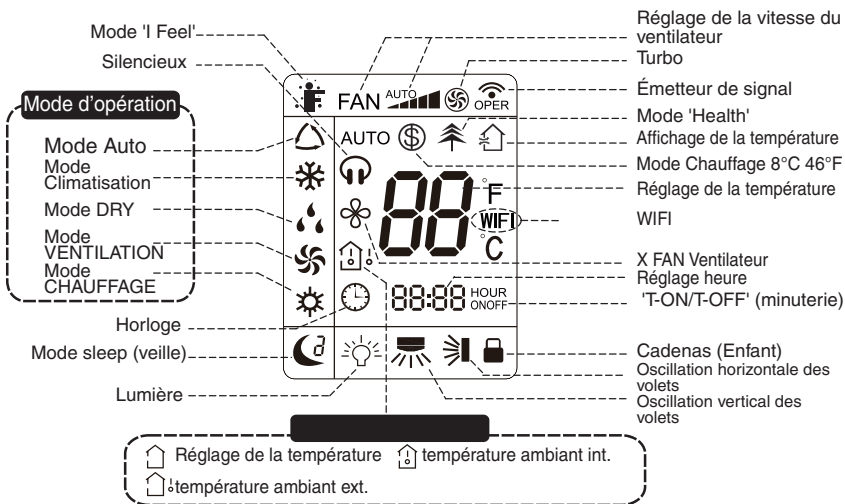
16 Bouton 'Sleep' (mode 'Veille')



Utilisation des boutons de la télécommande

- Après avoir mis le climatiseur en marche, l'appareil émettra un son et affichera l'icône  en rouge, indiquant que l'appareil est en marche. Vous pouvez maintenant faire fonctionner le climatiseur à l'aide de la télécommande.
- En mode 'On', en appuyant le bouton de la télécommande, l'icône de signal  sur l'écran de la télécommande clignera une fois après que le climatiseur ait bipé, ce qui signifie que le signal a été envoyé au climatiseur.

1 BOUTON MARCHE/ARRÊT (ON/OFF)

En appuyant sur ce bouton, vous arrêtez le climatiseur. Lorsque vous mettez l'appareil en marche, l'icône  apparaît en vert sur l'écran de l'appareil. La couleur peut différer selon les modèles. L'unité intérieure émet un bip à chaque fois que vous arrêtez ou mettez l'appareil en marche.

2 FAN bouton

Press this button to select Auto, Low, Medium-high, or High speed. When turned on, the Auto fan speed is on default. Under Dry mode, Low fan speed only can be set up.



 Low fan  Medium low fan  Medium high fan  High fan

3 BOUTON MODE

Ce bouton permet de sélectionner le mode « Auto », « Cool », « Dry », « Fan » ou « Heat ». Lorsque l'appareil est allumé, le mode « Auto » est activé par défaut. En mode « Auto », la température ne s'affiche pas. En mode « Heat », la température initiale est de 28°C (82°F). Pour les autres modes, la température initiale est de 25°C (77°F).

4 BOUTON + / -

- La température de pré-réglage peut être augmentée. Appuyez sur ce bouton et la température peut être configuré. Appuyez continuellement sur cette touche et maintenez pendant deux secondes et le contenu relatif peut rapidement changer. Relâchez le bouton et envoyer l'ordre que le signal °C (°F) sera affiché tout le temps. L'ajustement de la température n'est pas disponible lorsqu'en mode Auto, mais l'ordre peut être envoyé en appuyant sur ce bouton. Gamme de température en Celsius: 16-30°C (61-86 °F).
- La température de pré-réglage peut être diminuée. Appuyez sur ce bouton pour configurer. Appuyez continuellement sur ce bouton et maintenez-le enfoncé pendant deux secondes. Le contenu peut changer rapidement, jusqu'à ce que ce bouton soit désactivé et que l'ordre que le signal °C (°F) soit affiché tout le temps. Le réglage de la température n'est pas disponible sous le mode Auto, mais l'ordre peut être envoyé en appuyant sur ce bouton.

Introduction des boutons de la télécommande

5 BOUTON TURBO

En mode Cool ou Heat, appuyez sur ce bouton pour activer ou éteindre la fonction Turbo. Lorsque la fonction Turbo est activée, le symbole Turbo s'affiche. Le symbole disparaît automatiquement si le mode ou la vitesse du ventilateur est modifiée.

6 BOUTON



Appuyez sur ce bouton pour régler l'angle de pivotement vers la gauche et la droite comme indiqué ci-dessous:

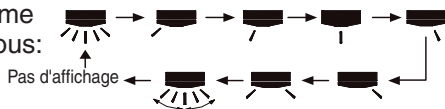

7 BOUTON



Appuyez sur ce bouton pour régler l'angle d'oscillation, qui change dans la séquence suivante:



l'angle de pivotement reste dans sa position d'origine.



Si le volet de guidage est arrêté lorsqu'il pivote vers le haut et vers le bas, il reste en position actuelle.

☞ Indique que le volet de guidage peut être placé dans les cinq directions, comme indiqué dans la figure.

8 BOUTON HORLOGE



Appuyez sur pour régler "⊕", l'affichage clignotera. Après 5 secondes, la valeur peut être ajustée en appuyant sur la touche + ou -. Si le bouton est maintenu enfoncé pendant 2 secondes, les minutes augmentent de 1 toutes les 0,5 secondes. Lorsque l'affichage clignote, appuyez de nouveau sur la touche "⊕" (bouton de l'horloge) pour accepter le réglage. Lorsque l'appareil est activé, 12:00 est l'affichage de l'heure par défaut, et le symbole de l'horloge s'affiche. Lorsque le symbole de l'horloge est affiché avec un temps, c'est l'heure actuelle. Si l'horloge n'est pas affichée, c'est le temps de la minuterie.

9 Bouton Minuterie (marche/arrêt)

Réglage pour activer la minuterie: "ON" l'icône de l'horloge "⊕" clignotera sur l'affichage, le symbole de l'horloge disparaîtra et les valeurs numériques deviendront le réglage Timer On. Pendant que l'affichage clignote (pendant 5 secondes), appuyez sur + ou - pour ajuster la valeur de temps, en augmentant ou en diminuant de 1 minute. Maintenez + ou - pendant 2 secondes et l'heure changera plus rapidement. Le taux de variation est le suivant: Initialement de 2,5 secondes, dix numéros changent dans la place minutes, puis reste constante. Les dizaines changent de dix toutes les 2,5 secondes. Lorsque l'écran clignote (5 secondes), appuyez sur la touche Timer On pour accepter l'heure réglée comme l'heure d'activation. Une nouvelle pression sur le bouton annulera le réglage. Avant dérégler la minuterie, réglez l'horloge sur l'heure actuelle.

10 BOUTON DE TEMPÉRATURE ↓

Appuyez sur cette touche pour sélectionner la température de réglage, la température ambiante intérieure et la température ambiante extérieure. Lorsque l'unité intérieure est allumée en premier, elle affichera la température de réglage "☐". Lorsque l'état de l'affichage indique « ☐ », la température ambiante est affichée. "☐" affiche la température ambiante extérieure. Après cinq secondes, si aucun autre signal n'a été envoyé, l'écran affichera la température de réglage.

Attention: la gamme de température ambiante extérieure est de 0-99 °F et 0-60 °C. Au-delà de la plage, il conserve les données de base (le plus petit:0 et le plus grand: 99 °F ou 60 °C)

Conseil: Lorsque vous utilisez les boutons du couvercle, assurez-vous que le couvercle est complètement fermé.

11 ☞/☐ BOUTON TEMP.

Appuyez sur ce bouton pour activer ou désactiver les fonctions Air Pur et Air Extérieur. Appuyez une fois pour démarrer la fonction Air Extérieur; l'écran LCD affiche "☐". Appuyez à nouveau sur les fonctions de l'Air Pur et Extérieur fonctionnent ensemble; L'écran LCD indique "☐" et "☞". Appuyez une troisième fois pour désactiver les deux fonctions. Appuyez une quatrième fois sur la touche Air Pur; L'écran LCD affiche "☞". Appuyez de nouveau sur le bouton pour quitter les fonctions d'air extérieur.

12 BOUTON I FEEL

Appuyez sur cette touche pour activer la fonction I FEEL. "I FEEL" s'affichera. Appuyez sur la touche de fonction, toutes les 200 ms pour envoyer I FEEL une fois. Une fois cette fonction activée, la télécommande envoie la température ambiante à l'unité principale à chaque 10 minutes. Appuyez à nouveau sur la touche pour désactiver la fonction.

13 BOUTON LUMIÈRE

Appuyez sur ce bouton lorsque l'appareil est activé ou désactivé pour allumer ou éteindre la lumière. Lorsque l'appareil est allumé, la lumière est activée par défaut.

14 BOUTON X-FAN ☼

Lorsque le bouton X-FAN est enfoncé pendant que l'appareil est en mode COOL ou DRY, le symbole "☼" s'affiche et le ventilateur intérieur continue à fonctionner pendant 10 minutes pour sécher l'unité intérieure, même après la mise hors tension de l'appareil. Lorsqu'elle est allumée pour la première fois, X-FAN OFF est la valeur par défaut. X-FAN ne fonctionne pas dans les modes AUTO, FAN ou CHAUFFAGE.

15 BOUTON MODE SILENCIEUX 🗨

Appuyez pour activer le mode silencieux en mode Veille automatique (les symboles "🗨" et "☐" sont affichés), Mode silencieux (symbole "🗨") ou Quiet OFF (pas d'affichage). Lorsqu'il est allumé, Quiet OFF est le réglage par défaut. Remarque: La fonction Silence ne peut pas être utilisée en mode Ventilateur ou Déshum. La vitesse du ventilateur n'est pas disponible en mode silencieux ("🗨").

16 BOUTON SLEEP

Appuyez sur cette touche pour sélectionner Sleep 1 (☾), Sleep 2 (☿), Sleep 3 (♆) et annuler le sommeil ou pour circuler entre ces derniers. Lorsque l'appareil s'allume, annulation du mode sommeil est par défaut.

- Sleep 1 est le mode de veille 1, en mode Cool ou déshumidification. Après 1 heure en mode veille, la température de réglage de l'unité principale augmentera de 1 °C (1 ° pour 2 °F). Après 2 heures, la température de réglage augmente de 2 °C (3 ° pour 4 °F). L'appareil fonctionne à ce réglage de température. En mode Chauffage: état de veille après une durée d'une heure, la température diminuera de 1 °C (1 ° pour 2 °F). Après 2 heures, la température de réglage diminue de 2 °C, puis l'appareil fonctionne à cette température de réglage.

Utilisation des boutons de la télécommande

Appuyez sur cette touche pour sélectionner Sleep 1 (Ⓒ), Sleep 2 (Ⓓ), Sleep 3 (Ⓔ) et annuler le sommeil ou pour circuler entre ces derniers. Lorsque l'appareil s'allume, annulation du mode sommeil est par défaut.

- Sleep 1 est le mode de veille 1, en mode Cool ou déshumidification. Après 1 heure en mode veille, la température de réglage de l'unité principale augmentera de 1°C (1° pour 2°F). Après 2 heures, la température de réglage augmente de 2°C (3° pour 4°F). L'appareil fonctionne à ce réglage de température. En mode Chauffage: état de veille après une durée d'une heure, la température diminuera de 1°C (1° pour 2°F). Après 2 heures, la température de réglage diminue de 2°C, puis l'appareil fonctionne à cette température de réglage.
- Le mode Sleep 2 est le mode veille 2, c'est-à-dire que le climatiseur fonctionnera selon le pré-réglage des courbes de température.

En mode Cool:

- (1) Lors du réglage de la température initiale de 16°C à 23°C (61°F-74°F), après mise sous tension Sleep, la température sera augmentée de 1°C (1°F ou 2°F) à chaque heure, après 3°C (5° pour 61°), la température sera maintenue, après 7 heures, la température sera diminuée de 1°C (1°F ou 2°F), après quoi l'unité se maintiendra

Courant sous cette température;

- (2) Lors du réglage de la température initiale de 24°C à 27°C (75°F- 81°F), après avoir mis en marche Sleep, la température sera augmentée de 1°C (1°F ou 2°F) à chaque heure, après 2°C (5°F ou 6°F), la température sera maintenue, après 7 heures, la température sera diminuée de 1°C (1°F ou 2°F), après quoi l'unité se maintiendra

Courant sous cette température;

- (3) Lors du réglage de la température initiale de 28°C à 29°C (82°F-85°F), après avoir mis en marche Sleep fonction, la température sera augmenté de 1°C (1°F ou 2°F) à chaque heure, après 1°C (1°F ou 2°F), la température sera maintenue, après 7 heures, la température sera diminuée de 1°C (1°F ou 2°F), après quoi l'appareil continuera à fonctionner

Courant sous cette température;

- (4) Lors du réglage de la température initiale de 30°C (86°F), sous ce réglage de température, après 7 heures, la température sera diminuée de 1°C (1°F ou 2°F), après quoi la température l'unité continuera à fonctionner sous cette température;

En mode chaud:

- (1) Sous la température de pré-réglage initiale, à une température de 16°C (61°F), Réglage de la température tout le long.
- (2) Sous la température initiale de pré-réglage 17°C-20°C (62°F-68°F), après le sommeil fonction démarrée, la température diminue de 1°C (1°F ou 2°F) à chaque heure, après 1°C (1°F ou 2°F) diminué, cette température sera maintenue.
- (3) Sous la température de pré-réglage initiale 21°C-27°C (69°F -81°F) après le sommeil fonction démarrée, la température diminue de 1°F (1°F ou 2°F) à chaque heure, après 2°C (3°F ou 4°F), cette température sera maintenue.
- (4) Sous la température initiale de pré-réglage 28°C-30°C (82°F-86°F), après le sommeil fonction démarrée, la température diminue de 1°C (1°F ou 2°F) à chaque heure, après 3°C (5°F ou 6°F), cette température sera maintenue.

Utilisation des boutons de la télécommande

• Veille 3: le réglage de la courbe de sommeil en mode veille par DIY:

- (1) En mode veille 3, appuyez sur le bouton "Turbo" pendant une longue période, la télécommande entrera en statut de réglage personnalisé. À ce moment, la télécommande affichera "1 heure", et la température de réglage "88" s'affichera. Ceci correspond à la dernière courbe de sommeil réglé. L'affichage clignotera (la première entrée s'affichera en fonction de la valeur de réglage de la courbe initiale de l'usine d'origine);
- (2) Réglez les boutons "+" et "-" pour modifier la température de réglage correspondante. Après avoir réglé, appuyez sur le bouton "Turbo" pour confirmation;
- (3) À ce moment, une heure sera automatiquement augmentée à la position de la minuterie sur la télécommande (2 heures, 3 heures ou 8 heures). L'écran affichera "88", ce qui correspond à la température du dernier réglage de courbe de sommeil et clignotera.
- (4) Répétez l'étape ci-dessus (2) - (3), jusqu'à 8 heures de réglage de la température. Une fois terminé, le réglage de la courbe de sommeil est réglé, la télécommande reprendra l'affichage de la minuterie d'origine; L'affichage de la température reprendra comme normal. Température de réglage.

• Sleep3 - le réglage de la courbe de sommeil en mode veille par DIY peut être demandé:

L'utilisateur peut régler l'appareil à dormir par la méthode de réglage de la courbe. Pour se renseigner sur le pré-réglage courbe de sommeil, entrez dans le statut d'utilisateur de sommeil personnalisé, mais ne changez pas la température. Appuyez sur le bouton "Turbo" directement pour confirmer.

Remarque: Dans le cadre de la procédure de pré-réglage ou d'interrogation ci-dessus, si pendant 10s, le bouton n'est pas pressé, l'état de la courbe de sommeil sera automatiquement arrêté et l'appareil affichera l'affichage d'origine. Dans la procédure de pré-réglage ou d'interrogation, appuyez sur le bouton "ON / OFF", le bouton "Mode", le bouton "Timer" ou "Sleep". Le réglage de la courbe de sommeil ou l'état de la recherche se feront de la même manière.

Introduction des fonctions spéciales

À PROPOS DE LA FONCTION X-FAN

Cette fonction indique que l'humidité de l'évaporateur de l'unité intérieure sera arrêté pour éviter les moisissures.

1. Activation de la fonction X-FAN: Après avoir éteint l'appareil en appuyant sur la touche ON / OFF, le ventilateur intérieur continuera à fonctionner pendant environ 2 min. à faible vitesse. En cette période, appuyez sur le bouton X-FAN pour arrêter directement le ventilateur intérieur.
2. Désactivation de la fonction X-FAN: Après avoir éteint l'appareil en appuyant sur ON / OFF, l'unité complète sera désactivée directement.

À PROPOS DE AUTO RUN

Lorsque le mode AUTO RUN est sélectionné, la température de réglage ne s'affiche pas. L'écran LCD de l'appareil sera en conformité avec la température ambiante pour sélectionner le mode de fonctionnement approprié et pour rendre l'ambiance confortable.

À PROPOS DE LA FONCTION TURBO

Si vous démarrez cette fonction, l'appareil fonctionnera à vitesse super-élevée pour refroidir ou chauffer rapidement de sorte que la température ambiante s'approche de la température désirée dès que possible.

VÉROUILLAGE AUTOMATIQUE

Appuyez simultanément sur les boutons + et - pour verrouiller ou déverrouiller le clavier. Si la télécommande est verrouillée, l'icône  s'affiche sur celui-ci. Dans ce cas, appuyez sur n'importe quelle touche, la marque clignotera trois fois. Si le clavier est déverrouillé, la marque disparaîtra.

À PROPOS DE L'OSCILLATION HAUT À BAS

1. Pressez le bouton de montée et de descente continuellement plus de 2 secondes, l'unité oscillera vers l'avant et l'arrière de haut en bas, puis relâchez le bouton, l'appareil arrêtera et la position actuelle du volet de guidage seront conservées immédiatement.
2. En mode basculer vers le haut et vers le bas, lorsque l'état est passé à (⇄), appuyez de nouveau sur ce bouton 2s plus tard, l'état passe directement à l'état désactivé; Si vous appuyez sur ce bouton (⇄) encore en moins de 2 secondes, ce changement de statut dépendra également de la circulation mentionnée ci-dessus.

À PROPOS DE L'OSCILLATION DE GAUCHE À DROITE

1. Appuyez sur les boutons gauche et droit de manière continue plus de 2s, l'unité oscillera de gauche à droite, puis relâchez le bouton, l'appareil arrêtera et la position actuelle du volet de guidage sera conservée immédiatement.
2. Sous les modes gauche et droite, lorsque l'état est passé à (⇄), si vous appuyez à nouveau sur ce bouton (⇄) 2s plus tard, l'état passe directement à l'état désactivé; si vous appuyez de nouveau sur cette touche dans les 2 secondes, le changement de statut dépendra sur la séquence de circulation indiquée ci-dessus.

CHANGER DE FARENHEIT À CELSIUS (ET VICE VERSA)

Lorsque l'appareil est éteint, appuyez simultanément sur les touches MODE et - pour basculer entre ° C et ° F.

À PROPOS DE L'ÉCONOMIE D'ÉNERGIE

Appuyez simultanément sur "TEMP" et "CLOCK" en mode COOL pour démarrer la fonction d'économie d'énergie. Le tube Nixie de la télécommande affiche "SE". Répétez l'opération pour quitter la fonction.

À PROPOS DE LA FONCTION CHAUFFAGE

Appuyez simultanément sur "TEMP" et "CLOCK" en mode HEAT pour démarrer le chauffage 8 ° C 46 ° F. Le tube Nixie de la télécommande affiche "" et une température sélectionnée de "8 ° C". (46 ° F si Fahrenheit est adopté). Répétez l'opération pour quitter la fonction.

FONCTION SILENCE AUTOMATIQUE

1. Sous le mode de refroidissement: le ventilateur intérieur fonctionne à l'encoche 4 vitesses. 10 minutes plus tard ou lorsque la température ambiante intérieure est <28 ° C (82 ° F), le ventilateur intérieur fonctionnera à 2e vitesse ou mode silencieux selon la comparaison entre la température ambiante intérieure et la température réglée.
2. Sous le mode de chauffage: le ventilateur intérieur fonctionne à à 3e vitesse ou mode silencieux selon la comparaison entre la température ambiante intérieure et la température réglée.
3. En mode sec, ventilateur: le ventilateur intérieur fonctionne en mode silencieux.
4. En mode auto: le ventilateur intérieur fonctionne au mode silencieux automatique selon le refroidissement, chauffage ou mode ventilateur.

À PROPOS DE LA FONCTION VEILLE

En mode Ventilateur et Auto, la fonction Sommeil ne peut pas être réglée. En déshumidification, seule la fonction Sleep 1 peut être sélectionnée. Sélectionnez et entrez dans n'importe quel mode la fonction Sommeil et le mode silencieux sera en marche. Certains modes silencieux pourrait être facultatif ou éteint.

FONCTION WIFI

Appuyez simultanément sur les touches "MODE" et "TURBO" pour activer ou désactiver la fonction Wi-Fi. Lorsque la fonction Wi-Fi est activée, l'icône "WIFI" s'affichera sur la télécommande; Appuyez longuement sur les boutons "MODE" et "TURBO" 10s, la télécommande enverra le code de réinitialisation de Wi-Fi et alors la fonction de Wi-Fi sera allumée. La fonction Wi-Fi est activée par défaut après la mise sous tension de la télécommande. (Cette fonction ne s'applique qu'à certains modèles.)

Feuille d'opération de l'application GREE+

Organigramme des contrôles

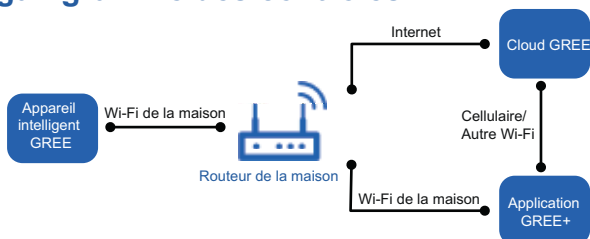

Systèmes d'opération

Exigences du téléphone intelligent de l'utilisateur:



Système iOS
Support pour iOS7.0
et les version suivantes.



Système Android
Support pour Android 4.0
et les versions suivantes

Téléchargement et installation



Lien pour le téléchargement de l'application GREE+

Scannez le code QR ou cherchez 'GREE+' dans les magasins d'application pour la télécharger et l'installer. Une fois que l'application GREE+ est installée, inscrivez votre compte et ajoutez l'appareil intelligent GREE de votre choix pour avoir un contrôle à distance de votre appareil. Pour plus d'information, veuillez vous référer à la section 'Aide' de l'application.

OPÉRATIONS GÉNÉRALES

1. Après la mise sous tension, appuyez sur la touche ON / OFF, l'appareil s'allumera. (Remarque: Lorsqu'il est sous tension, le guide de volet de l'unité principale se ferme automatiquement.)
2. Appuyez sur le bouton MODE, sélectionnez le mode de fonctionnement souhaité.
3. Appuyez sur la touche + ou - pour régler la température désirée (Il n'est pas nécessaire de régler la température en mode AUTO.)
4. Appuyez sur la touche FAN, réglez la vitesse du ventilateur, sélectionnez AUTO VENTILATEUR, BAS, MOYEN-BAS, MOYEN, MOYEN-ÉLEVÉ et HIGH.
5. Appuyez sur le bouton () pour sélectionner l'oscillation.

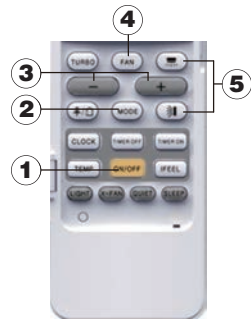

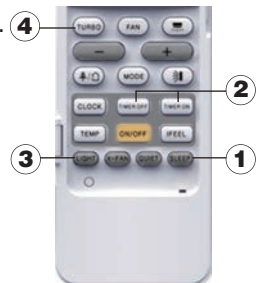

OPÉRATIONS FACULTATIVES

1. Appuyez sur la touche SLEEP pour régler le sommeil.
2. Appuyez sur la touche TIMER ON et TIMER OFF, la minuterie programmée est activée ou la minuterie est désactivée.
3. Appuyez sur le bouton LIGHT, pour contrôler l'activation et l'affichage d'une partie de l'appareil (cette fonction peut n'être pas disponible pour certaines unités).
4. Appuyez sur le bouton TURBO, vous pouvez activer et désactiver la fonction TURBO.

**Remplacement des piles de la télécommande:**

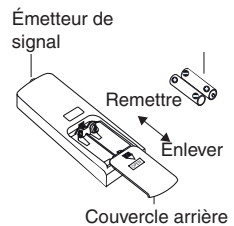
1. À l'arrière de la télécommande à l'endroit marqué d'un , tel qu'illustré, poussez le couvercle de la boîte où sont les piles dans le sens de la flèche.
2. Remplacez les deux piles (AAA 1.5V) et assurez-vous que les piles sont insérées correctement dans le bon sens (bornes + et -).
3. Remettez le couvercle arrière en place.



Le niveau de charge de la pile est affiché sur la télécommande. Lorsque l'icône  clignote, cela signifie qu'il faut remplacer les piles, car autrement, la télécommande ne fonctionnera pas correctement.

- Pendant le fonctionnement, pointez l'émetteur du signal vers la fenêtre de réception de l'unité intérieure.
- La distance entre l'émetteur du signal et la fenêtre de réception doit être moins de 8 m, et il ne devrait pas y avoir d'obstacles entre eux.
- Le signal peut être interféré facilement dans la pièce où il y a de la lumière fluorescente, des lampes ou téléphones sans fil; Télécommande doit être proche de l'unité intérieure pendant le fonctionnement.
- Lors du remplacement des piles, veillez à utiliser deux piles identiques (Même marque).
- Si vous n'utilisez pas la télécommande pendant une longue période, veuillez retirer les piles.
- Si l'affichage de la télécommande est flou ou s'il n'y a pas d'affichage, remplacez les piles.

Fonctionnement d'urgence

Si la télécommande a été perdue ou endommagée, servez-vous du bouton auxiliaire pour mettre en marche ou arrêter l'appareil. Tel qu'illustré, ouvrez le panneau avant et appuyez sur le bouton auxiliaire. Lorsque le climatiseur est en marche, il fonctionnera en mode AUTO.

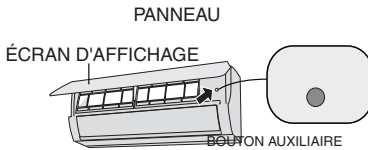

ATTENTION

Servez-vous d'un objet isolé (non métallique) pour appuyer sur le bouton.

Nettoyage et entretien

⚠ ATTENTION

- Fermez le climatiseur et coupez l'alimentation avant de nettoyer l'appareil.
- N'aspergez pas d'eau sur l'appareil pour éviter les risques de choc électrique.
- N'utilisez pas de liquide volatil pour nettoyer l'appareil.

Nettoyage de la surface de l'unité intérieure

Lorsque la surface de l'unité intérieure est sale, utilisez un chiffon doux, sec ou humide, pour le nettoyer.

AVIS:

- N'enlevez pas le panneau lorsque vous le nettoyez.

Nettoyage et entretien du filtre

Très important: avant de nettoyer votre filtre principal, vérifiez s'il est muni d'un filtre spécial (forme rectangulaire, tel qu'illustré à la page suivante – p.20); enlevez-le et nettoyez-le séparément, selon le cas, et en suivant les directives détaillées à la page 20. Vous pouvez ensuite procéder au nettoyage de votre filtre principal. Lorsque vous avez terminé, n'oubliez pas de remettre le filtre spécial en place avant de réinsérer le filtre principal dans votre appareil.

- 1 Ouverture du panneau**
Ouvrez le panneau jusqu'à un certain angle (moins de 60° - ne forcez pas le panneau), en suivant les flèches situées sur les côtés du panneau.

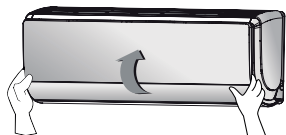

- 2 Enlevez le filtre**
Enlevez le filtre tel qu'illustré

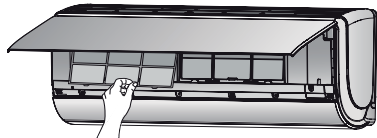

- 3 Nettoyage du filtre**
- Utilisez un aspirateur ou de l'eau pour nettoyer le filtre.
 - Lorsque le filtre est très sale, utilisez de l'eau tiède (moins de 45°C) pour le nettoyer; placez-le ensuite dans un endroit non ensoleillé et frais pour le faire sécher.

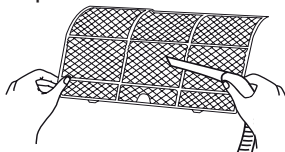

- 4 Installation du filtre**
Remplacez le filtre et fermez bien le panneau (appuyez là où est la flèche pour vérifier si le panneau est fermé correctement).

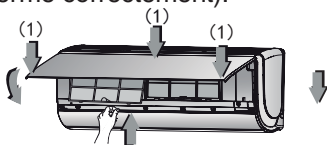

⚠ ATTENTION

- Le filtre devrait être nettoyé aux trois (3) mois. Si le climatiseur est dans un endroit très poussiéreux, nettoyez le filtre plus souvent.
- Une fois le filtre enlevé, ne touchez pas aux ailettes de l'appareil pour ne pas vous blesser ou endommager le climatiseur.
- Pour éviter de déformer le filtre ou les risques d'incendie, n'utilisez pas de source de chaleur tel le feu ou un séchoir à cheveux pour sécher le filtre

Certains appareils sont fournis avec :

(1) Un filtre catalyseur anti-bactérien :

une nouvelle matière purifiante avec des propriétés bio-bactéricides supérieures; ce filtre à haute efficacité stérilise l'air en supprimant les bactéries allergènes comme le pollen, les acariens, et capte la poussière.

Durée de vie de ce filtre :

le filtre doit être remplacé aux 6 à 12 mois.

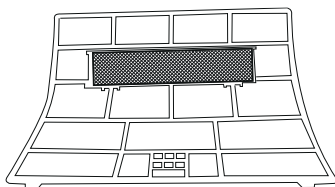

IMPORTANT: lavez ce filtre simplement en le rinçant à l'eau tiède (**pas de brosse, pas de savon**) et laissez-le sécher à l'air dans un endroit non-ensoleillé (ne pas essuyer le filtre ou n'utilisez pas de séchoir à cheveux ou autre source de chaleur pour le sécher).

(2) Un filtre multi-fonctions (combine l'action de filtres à ion d'argent, en catéchine et anti-acariens):

(i) stérilise jusqu'à 99% des bactéries en arrêtant la prolifération de moisissure, de bactéries, d'acariens, etc., inhibant les causes d'allergies et de mauvaises odeurs;

(ii) la catéchine, à base de thé vert, permet d'éliminer jusqu'à 95% d'agents cancérigènes exogènes (dans l'environnement) nocifs pour la santé. Durée de vie de ce filtre : à remplacer lorsqu'il change de couleur – devient vert ou noir.

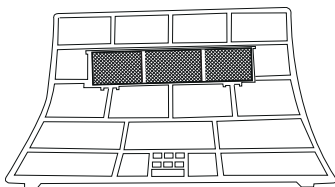

IMPORTANT: ce filtre **NE PEUT ÊTRE LAVÉ**, ni nettoyé ou dépoussiéré; simplement le remplacer lorsque qu'il est dû.

Nettoyage et entretien

1. Assurez-vous que les entrées et sorties d'air ne sont pas bloquées.
2. Assurez-vous que le disjoncteur du circuit, et la connexion sont en bonne condition.
3. Assurez-vous que les filtres sont propres.
4. Assurez-vous que le tuyau de drainage n'est pas endommagé ou bloqué.

1. Coupez l'alimentation électrique.
2. Nettoyez les filtres et le panneau de l'unité intérieure.

Coupez l'alimentation électrique.

1. La majorité du matériel d'emballage est recyclable. Veuillez le jeter dans les bacs de récupération appropriés.
2. Si vous désirez jeter le climatiseur, communiquez avec votre fournisseur local, votre municipalité ou votre centre local de recyclage pour connaître la bonne façon pour vous en défaire.

Analyse des défaillances

Analyse générale

Assurez-vous de vérifier les points suivants avant de faire une demande de service de réparation. Si le problème persiste, communiquez avec votre fournisseur ou un technicien certifié.

Situation	Points à vérifier	Solution
L'unité intérieure ne reçoit pas le signal de la télécommande ou la télécommande ne fonctionne pas	Il y a peut-être de fortes interférences	Coupez l'alimentation (au disjoncteur) et remettre le courant environ 3 minutes après, et redémarrez le climatiseur.
	Est-ce que la télécommande est à l'intérieur de la distance requise pour recevoir le signal ?	La distance de réception du signal est de 8m.
	Y a-t'il obstruction entre la télécommande et le climatiseur ?	Enlevez les obstacles.
	La télécommande pointe-t'elle vers l'écran du récepteur de signal du climatiseur ?	Choisissez le bon angle et alignez la télécommande avec l'écran du récepteur de signal de l'unité intérieure.
	La réception de la télécommande est-elle basse ? L'écran est-il flou ou n'affiche rien ?	Vérifiez les piles. Si la charge est faible, remplacez-les.
	Rien n'apparaît lorsque vous utilisez la télécommande.	Vérifiez si la télécommande n'est pas endommagée et le cas échéant, remplacez-la.
	Y a t'il des lampes fluorescentes dans la pièce ?	Rapprochez la télécommande de l'unité intérieure. Éteignez les lampes fluorescentes et réessayez la télécommande.
Il n'y a pas d'air qui sort de l'unité intérieure.	Les entrées et sorties d'air de l'unité intérieure sont-elles bloquées ?	Enlevez les obstacles et libérez les entrées et sorties d'air de l'unité intérieure.
	En mode chauffage, la température a-t-elle atteint le degré auquel l'unité a été réglée ?	Lorsque la température atteint le degré pré-réglé, l'unité intérieure arrête de souffler de l'air.
	Est-ce que le mode chauffage vient tout juste d'être activé ?	Afin d'éviter que l'unité ne pousse de l'air froid au début de l'activation du mode chauffage, l'unité intérieure ne démarrera seulement qu'après quelques minutes, ce qui est normal.

Analyse des défaillances

Situation	Points à vérifier	Solution
Le climatiseur ne fonctionne pas	Y a-t-il une panne de courant ?	Attendre que le courant revienne.
	Le disjoncteur se déclenche.	Demandez à un électricien certifié de remplacer le disjoncteur.
	Le filage fait-il défaut ?	Demandez à un électricien certifié de remplacer le filage.
	Le climatiseur a-t-il été mis en marche immédiatement après avoir été arrêté.	Attendez 3 minutes et redémarrez l'appareil.
	Les réglages de fonctionnement sont-ils faits correctement ?	Réinitialisez les fonctions.
Il y a une fine brume qui sort de la sortie d'air de l'unité intérieure.	La température et le niveau d'humidité sont-ils élevés ?	L'air intérieur étant refroidi rapidement, après un certain temps, la température interne et le taux d'humidité baisseront et la brume disparaîtra.
La température ne peut être changée	Est-ce que l'appareil est en mode AUTO ?	En mode AUTO, la température ne peut être changée. Changez de MODE si vous désirez modifier la température.
	La température désirée excède t-elle la gamme des réglages de température.	La gamme des réglages de température est de 15°C à -30°C
Le rendement en climatisation ou en chauffage est inefficace.	Y a-t-il une baisse de tension ?	Attendez que le courant revienne à son niveau normal.
	Le filtre est-il sale ?	Nettoyez le filtre.
	Est-ce que la température est réglée à l'intérieur des paramètres de l'appareil ?	Régler correctement la température.
	La porte et les fenêtres sont-elles ouvertes ?	Fermez les portes et fenêtres.

Analyse des défaillances

Situation	Points à vérifier	Solution
Il y a des odeurs	Cela peut provenir d'une autre source que l'appareil tel un meuble, la cigarette, ou le filtre peut être sale.	Éliminez la source d'où vient l'odeur. Nettoyez le filtre.
Le climatiseur se met soudainement en marche et fonctionne normalement	Il s'agit peut-être d'interférences causées par la foudre, un appareil sans fil, etc.	Coupez l'alimentation électrique et remettez le courant, puis remettre l'appareil en marche.
Il y a de la vapeur qui sort de l'unité extérieure	L'appareil est-il en mode chauffage?	En mode chauffage, durant la phase de dégivrage, de la vapeur peut émaner de l'unité extérieure, ce qui est normal.
Il y un bruit d'eau qui circule	Le climatiseur vient-il tout juste d'être mis en marche et/ou arrêté ?	Ce bruit est normal – c'est celui du liquide frigorigène qui coule à l'intérieur de l'unité.
Il y a un bruit de craquement	Le climatiseur vient-il tout juste d'être mis en marche ou arrêté ?	Ce craquement est un bruit de friction dû à l'expansion et/ou la contraction du panneau et des pièces, causées par le changement de température.

Analyse des défaillances

Code d'erreur

Lorsque l'appareil ne fonctionne pas normalement, l'afficheur de température de l'unité intérieure clignote et un code d'erreur apparaît. Veuillez vous référer au tableau suivant pour la signification des codes d'erreur.

Code d'erreur	Signification
E5	Pour annuler ce code, redémarrez l'appareil. Si le code demeure, faites une demande de service auprès d'un technicien qualifié.
E6	Pour annuler ce code, redémarrez l'appareil. Si le code demeure, faites une demande de service auprès d'un technicien qualifié.
E8	Pour annuler ce code, redémarrez l'appareil. Si le code demeure, faites une demande de service auprès d'un technicien qualifié.
F0	Faites une demande de service auprès d'un technicien qualifié.
H6	Pour annuler ce code, redémarrez l'appareil. Si le code demeure, faites une demande de service auprès d'un technicien qualifié.
C5	Faites une demande de service auprès d'un technicien qualifié.
F1	Faites une demande de service auprès d'un technicien qualifié.
F2	Faites une demande de service auprès d'un technicien qualifié.

Note: si d'autres codes d'erreur apparaissent, faites une demande de service auprès d'un technicien qualifié.

⚠ AVERTISSEMENT

Si une des situations suivantes se présente, fermez le climatiseur, coupez l'alimentation électrique immédiatement, puis faites une demande de service auprès d'un technicien qualifié ou auprès de votre fournisseur.

- Il y a bruit anormal lorsque l'appareil fonctionne.
- Le disjoncteur se déclenche souvent.
- Une odeur de brûlé émane du climatiseur.
- L'unité intérieure coule.

ATTENTION:

- Ne réparez pas ou ne remontez pas vous-même le climatiseur.
- Si le climatiseur fonctionne dans de mauvaises conditions, cela peut endommager l'appareil ou entraîner des risques de choc électrique ou d'incendie.

Schéma des dimensions requises pour l'installation

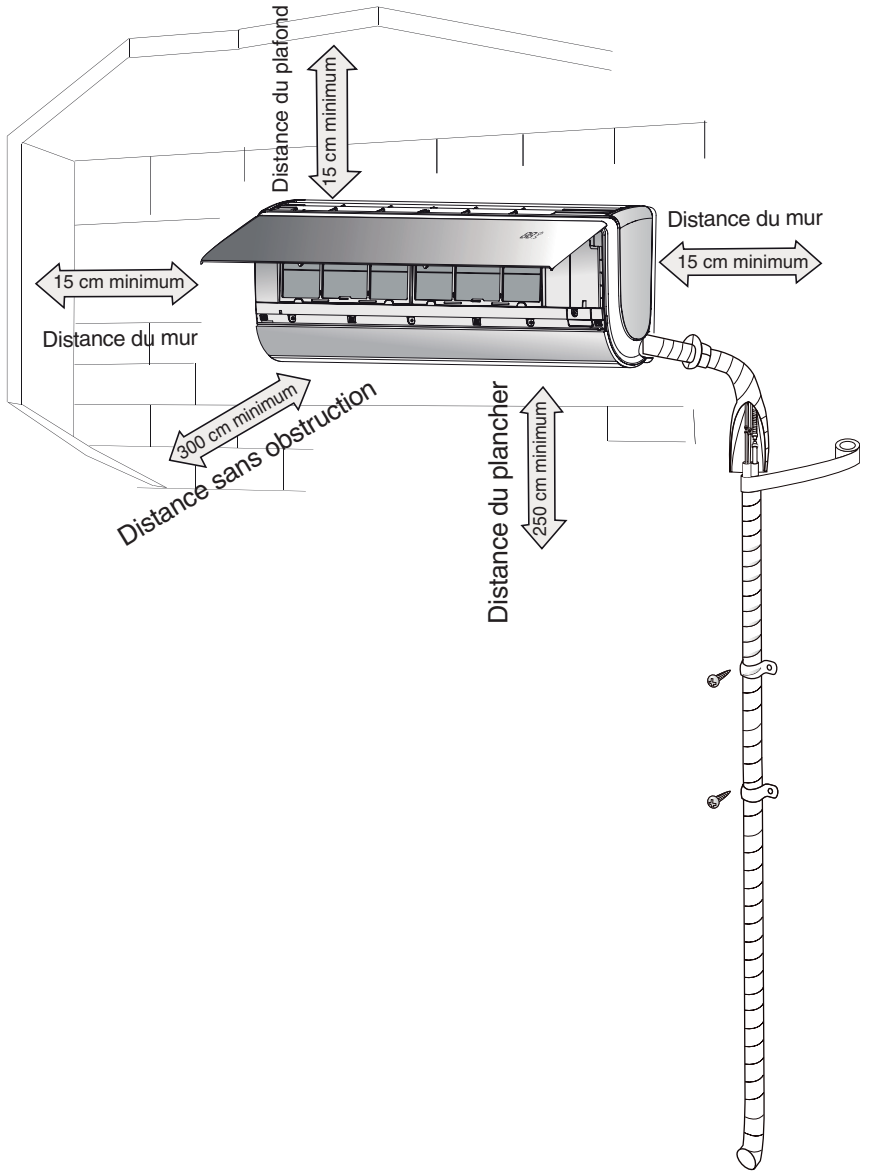

Consignes de sécurité pour l'installation et le déplacement de l'unité.

Pour assurer la sécurité, veuillez tenir compte des précautions suivantes.

⚠ ATTENTION

- **Lors de l'installation ou de la réinstallation de l'unité, veillez à conserver le circuit de réfrigérant exempt d'air ou de substances autres que le réfrigérant spécifié.**

Toute présence d'air ou d'autre substance étrangère dans le circuit frigorigène pourrait provoquer une élévation de la pression du système ou une rupture du compresseur, entraînant des blessures.

- **Lorsque vous installez ou déplacez cet appareil, ne chargez pas le réfrigérant qui n'est pas conforme à celui sur la plaque signalétique ou réfrigérant non qualifié.** Sinon, ceci peut provoquer un fonctionnement anormal, une mauvaise action, un dysfonctionnement ou même un accident de sécurité en série.
- **Quand le réfrigérant doit être récupéré lors du déménagement ou de la réparation de l'unité, assurez-vous que l'appareil fonctionne en mode de refroidissement. Ensuite, fermez complètement la vanne côté haute pression (vanne de liquide). 30-40 secondes plus tard, fermez complètement la vanne du côté basse pression (vanne de gaz), arrêtez immédiatement l'appareil et débranchez l'appareil. Veuillez noter que le temps de récupération du réfrigérant ne doit pas dépasser 1 minute.** Si la récupération de réfrigérant prend trop de temps, de l'air peut être aspiré et peut provoquer une élévation de la pression ou une rupture du compresseur, entraînant des blessures.
- **Pendant la récupération du réfrigérant, assurez-vous que la soupape de liquide et le gaz sont complètement fermées et l'alimentation est débranchée avant de détacher le tuyau de raccordement.**
Si le compresseur commence à fonctionner lorsque la soupape d'arrêt est ouverte et que le tuyau de raccordement n'est pas encore raccordé, l'air est aspiré et provoque une élévation de pression ou une rupture de compresseur, entraînant des blessures.
- **Lors de l'installation de l'appareil, assurez-vous que le tuyau de raccordement est bien connecté avant que le compresseur ne démarre.**
Si le compresseur commence à fonctionner lorsque la soupape d'arrêt est ouverte et que le tuyau de raccordement n'est pas encore raccordé, l'air est aspiré et provoque une élévation de pression ou une rupture de compresseur, entraînant des blessures.
- **Interdire l'installation de l'appareil à l'endroit où il pourrait y avoir des fuites de gaz corrosif ou gaz inflammable.**
S'il y a des fuites de gaz autour de l'appareil, il peut y avoir des accidents.
- **N'utilisez pas de rallonges pour les connexions électriques. Si le câble n'est pas assez long, veuillez contacter un centre de service et demander un bon fil électrique.** Une mauvaise connexion peut provoquer un choc électrique ou un incendie.
- **Utilisez les types de fils spécifiés pour les connexions électriques entre les unités intérieures et extérieures. Serrez fermement les fils pour que les bornes ne reçoivent aucune contrainte extérieure.** Les fils électriques dont la capacité est insuffisante ou des fils métalliques non sécurisés peuvent provoquer un choc électrique ou un incendie.

Outils requis pour l'installation

1 Niveau	2 Tournevis	3 Perceuse à percussion
4 Tête de perçage	5 Mandrin	6 Clé dynamométrique
7 Clé ouverte	8 Coupe-tuyau	9 Détecteur de fuite
10 Pompe à vide	11 Manomètre	12 Compteur universel
13 Clé hexagonale pour contre-écrou		14 Ruban à mesurer

Avis:

. Faites appel à un technicien qualifié pour l'installation.

Choix de l'emplacement pour l'installation de l'appareil

Exigences de base

Installer l'unité intérieure dans un des endroits suivants pourrait causer des problèmes. Si c'est inévitable, vérifiez auprès de votre fournisseur ou d'un technicien certifié.

1. Un endroit où il a de fortes sources de chaleur, de vapeur, de feu ou de gaz explosif, d'objets volatiles dans l'air.
2. Un endroit où il y a des appareils à haute-fréquence (machine à souder, équipement médical, etc.).
3. Un endroit près d'une zone côtière.
4. Un endroit où il y a de l'huile ou des vapeurs dans l'air.
5. Un endroit où il y a des gaz sulfureux.
6. D'autres endroits situés dans un environnement spécial.
7. Cet appareil ne doit pas être installé dans une buanderie.

Unité intérieure

1. Les entrées et sorties doivent être libres de toute obstruction.
2. Choisir un emplacement où l'eau de condensation peut être évacuée facilement sans incommoder les gens.
3. Choisir l'emplacement le plus près possible de la source d'alimentation électrique et où il sera facile de se connecter à l'unité extérieure.
4. Choisir un emplacement hors de portée des enfants.
5. L'emplacement doit être assez solide pour supporter le poids de l'unité intérieure et ne pas engendrer de bruit ni vibration de l'appareil.
6. L'appareil doit être installé à 2.5 m au-dessus du plancher.
7. N'installez pas l'unité intérieure au-dessus d'un appareil électrique.
8. Essayez d'installer l'unité intérieure le plus loin possible de lampes fluorescentes.

Exigences du raccordement électrique

Mesures de sécurité

1. L'installation de l'appareil doit être faite dans le respect des règles de sécurité en matière d'électricité.
2. Utilisez un circuit d'alimentation électrique et un disjoncteur appropriés, en conformité avec le code électrique régional.
3. Assurez-vous que l'alimentation électrique et le filage sont de calibre approprié pour l'appareil à installer. Une source d'alimentation électrique instable, un filage non approprié ou mal branché, pourraient endommager l'appareil ou entraîner un risque d'incendie.
4. Assurez-vous de raccorder correctement les fils de connexion (neutre, vivant et mise à la terre).
5. Assurez-vous de couper l'alimentation électrique avant d'amorcer tout travail relié à l'électricité.
6. Ne remettez pas l'alimentation électrique avant d'avoir terminé l'installation.
7. La température du liquide frigorigène sera élevée; assurez-vous de tenir le câble de raccordement loin du tuyau de cuivre.
8. L'appareil doit être installé en conformité avec les réglementations nationales en matière de câblage.

Exigences de mise à la terre

1. Le climatiseur est un appareil électrique de classe I. Il doit être mis à la terre par un spécialiste qualifié, et à l'aide d'un dispositif spécial à cet effet. Assurez-vous que la mise à la terre est faite correctement pour éviter les risques de choc électrique.
2. Le fil jaune-vert du climatiseur est le fil de mise à la terre et ne peut être utilisé pour aucune autre application.
3. La résistance de la mise à la terre doit répondre aux normes de sécurité nationale en matière d'installations électriques.
4. Un interrupteur d'arrêt omnipolaire avec une séparation entre les contacts d'au moins 3 mm dans chaque pôle doit être connecté au câblage fixe.

Installation de l'unité intérieure

Étape 1: choisir l'emplacement

Faites une recommandation sur l'emplacement idéal au client puis validez avec le client.

Étape 2: installation du support mural

1. Accrochez le support mural au mur; à l'aide du niveau, ajustez l'angle horizontal, puis marquez les trous de vis sur le mur.
2. À l'aide de la perceuse à percussion, percer des trous de vis dans le mur (la grosseur de la tête à perçage doit être la même que la cheville de plastique), puis entrez la cheville dans le trou.
3. Fixez le support mural à l'aide des vis auto-taraudeuses (ST4.2X25TA). Ensuite, assurez-vous que le support est bien ancré en tirant dessus. Si la cheville en plastique se relâche, percer un autre trou de vis tout à côté.

Étape 3: percer un trou pour les tuyaux

1. Choisir l'emplacement du trou pour la tuyauterie pour qu'il soit en ligne avec le tuyau de sortie. Le trou pour la tuyauterie doit être plus bas que le support mural, tel qu'illustré ci-après.

09K、12K:

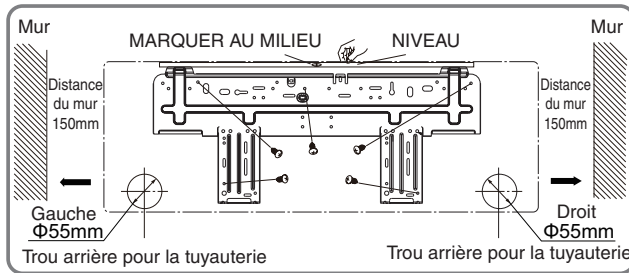

18K、24K:

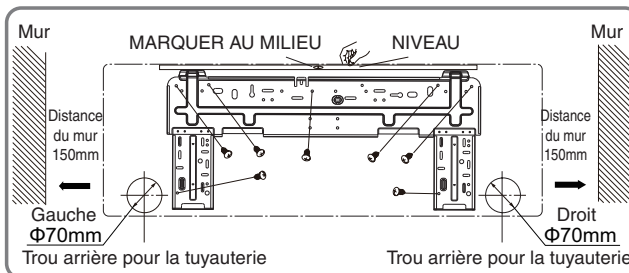

2. Faites une ouverture pour la tuyauterie de $\varnothing 55$ ou $\varnothing 70$ sur le tuyau de sortie sélectionné. Pour assurer un drainage efficace, inclinez le trou dans le mur légèrement vers la bas et vers l'extérieur avec une pente de 5-10°.

Installation de l'unité intérieure

Avis:

- Faites attention à la poussière et prenez les précautions nécessaires lorsque vous percez le trou.
- Vous devez vous procurer les chevilles en plastique qui ne sont pas fournies.

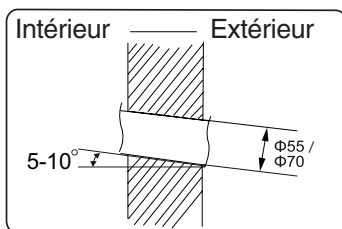

Étape 4: le tuyau de sortie

- Le tuyau peut être dirigé vers la droite, l'arrière-droite, la gauche ou l'arrière-gauche.

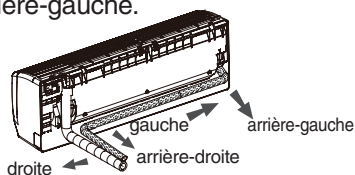

- Lorsque vous aurez décidé où ira le tuyau (gauche ou droite), assurez-vous de faire un trou du côté équivalent dans le bas du boîtier.

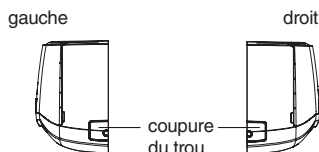

Étape 5: connectez le tuyau de l'unité intérieure

- Alignez l'union du tuyau avec l'orifice évasé correspondant.

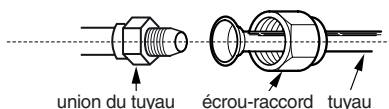

- Vissez l'écrou-raccord à la main.

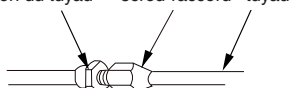

- Serrez l'écrou-raccord à l'aide de la clé pour contre-écrou et de la clé dynamométrique et appliquer la force de torsion selon le tableau de la page suivante.

Installation de l'unité intérieure

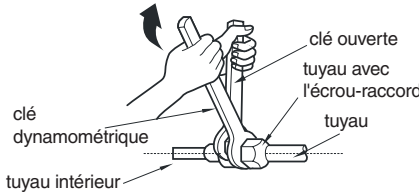

Diamètre de l'écrou hexagonal	Torsion (N-m)
Φ 6	15~20
Φ 9.52	30~40
Φ 12	45~55
Φ 16	60~65
Φ 19	70~75

4. Recouvrez le tuyau intérieur et le joint avec le tube isolant, puis entourez le tout avec du ruban.

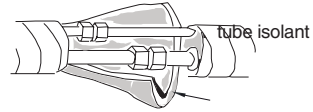

Étape 6: Installer le tuyau de drainage

1. Connectez le boyau de drainage au tuyau de sortie de l'unité intérieure.

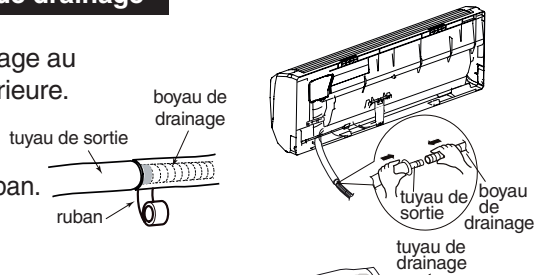

2. Entourez le boyau avec du ruban.

Avis:

- Ajoutez un tube isolant autour du boyau de drainage de l'unité intérieure pour prévenir la condensation.
- Les chevilles en plastique ne sont pas fournies.

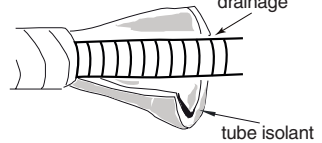

Étape 7: branchement du fil de l'unité intérieure.

1. Ouvrez le panneau, dévissez le couvercle de la boîte électrique et enlevez-le.

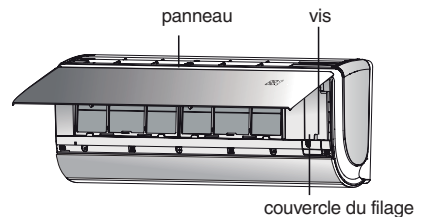

Exigences du raccordement électrique

Mesures de sécurité

1. L'installation de l'appareil doit être faite dans le respect des règles de sécurité en matière d'électricité.
2. Utilisez un circuit d'alimentation électrique et un disjoncteur appropriés, en conformité avec le code électrique régional.
3. Assurez-vous que l'alimentation électrique et le filage sont de calibre approprié pour l'appareil à installer. Une source d'alimentation électrique instable, un filage non approprié ou mal branché, pourraient endommager l'appareil ou entraîner un risque d'incendie.
4. Assurez-vous de raccorder correctement les fils de connexion (neutre, vivant et mise à la terre).
5. Assurez-vous de couper l'alimentation électrique avant d'amorcer tout travail relié à l'électricité.
6. Ne remettez pas l'alimentation électrique avant d'avoir terminé l'installation.
7. La température du liquide frigorigène sera élevée; assurez-vous de tenir le câble de raccordement loin du tuyau de cuivre.
8. L'appareil doit être installé en conformité avec les réglementations nationales en matière de câblage.

Exigences de mise à la terre

1. Le climatiseur est un appareil électrique de classe I. Il doit être mis à la terre par un spécialiste qualifié, et à l'aide d'un dispositif spécial à cet effet. Assurez-vous que la mise à la terre est faite correctement pour éviter les risques de choc électrique.
2. Le fil jaune-vert du climatiseur est le fil de mise à la terre et ne peut être utilisé pour aucune autre application.
3. La résistance de la mise à la terre doit répondre aux normes de sécurité nationale en matière d'installations électriques.
4. Un interrupteur d'arrêt omnipolaire avec une séparation entre les contacts d'au moins 3 mm dans chaque pôle doit être connecté au câblage fixe.

Installation de l'unité intérieure

2. Faites passer le fil d'alimentation au centre du trou pour le câble situé à l'arrière de l'unité intérieure, puis tirez-le vers l'avant.

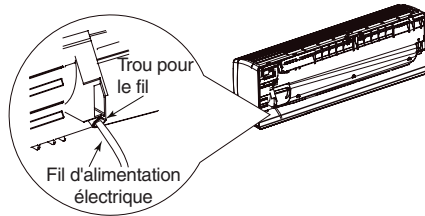

3. Enlevez la pince du fil; branchez le fil d'alimentation électrique au bon terminal selon les codes de couleur; serrez la vis, puis fixez le fil d'alimentation avec la pince. Lorsque vous avez terminé le branchement, pour éviter d'écraser le fil de mise à la terre lorsque vous fermez le couvercle de la boîte électrique, ancrez le fil de mise à la terre (fil jaune-vert) dans la rainure, tel qu'illustré ci-après.

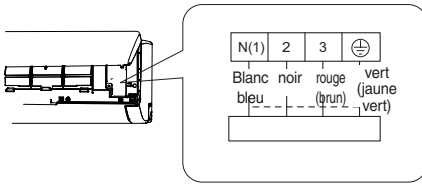

4. Remettez le couvercle de la boîte électrique en place et vissez-le.

5. Fermez le panneau.

Note:

- Tous les fils des unités intérieure et extérieure doivent être connectés par un technicien certifié.
- Si le fil d'alimentation électrique n'est pas assez long, communiquez avec votre fournisseur ; ne rallongez pas le fil vous-même.
- Un disjoncteur doit être posé sur la ligne d'alimentation. Le disjoncteur doit être multipolaire et la distance entre les contacts doit être de plus de 3 mm.

Installation de l'unité intérieure

Étape 8: attacher les tuyaux

1. Reliez le tuyau de raccordement, le fil d'alimentation électrique et le boyau de drainage avec le ruban.

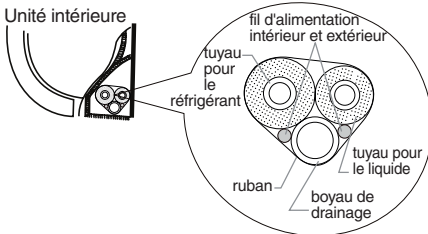

2. Lorsque vous les attachez, réservez une certaine longueur de boyau de drainage et de fil électrique pour l'installation. Rendu à un certain niveau, séparez le fil d'alimentation intérieur, puis séparez le boyau de drainage.

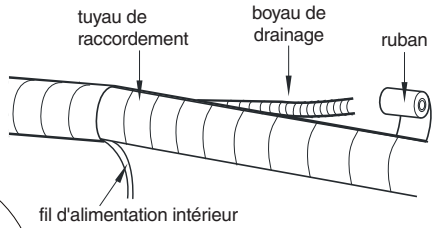

3. Entourez les fils et tuyaux uniformément.

4. Vers la fin, les tuyaux pour le liquide et le gaz doivent être attachés séparément.

Note:

- Le câble d'alimentation électrique et le fil de contrôle ne peuvent être entrecroisés ou tordus.
- Le boyau de drainage doit être attaché à la base.

Étape 9: accrochez l'unité intérieure

1. Insérez les tuyaux couverts dans le tuyau à paroi et faites passer le tout par le trou dans le mur.
2. Accrochez l'unité intérieure au support mural.
3. Remplissez le vide entre les tuyaux et le trou du mur avec de la gomme à colmater.
4. Fixez le tuyau à paroi.
5. Assurez-vous que l'unité intérieure est près du mur et qu'elle est solidement ancrée.

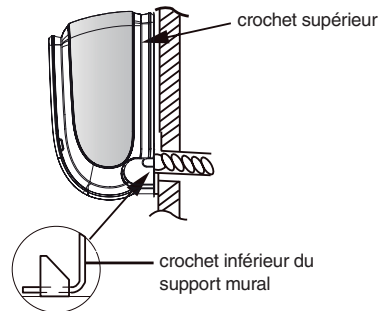
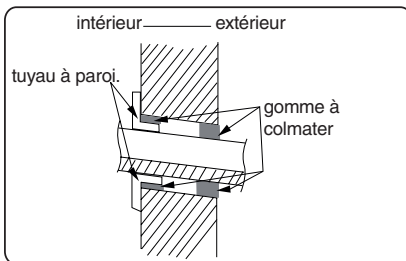

Note:

- Afin de prévenir l'engorgement, ne pliez pas le boyau de drainage.

Vérification après l'installation

- Faites les vérifications suivantes après avoir complété l'installation.

Points à vérifier	Défectuosités possibles
L'appareil est-il fixé solidement ?	L'appareil peut tomber, vibrer ou être bruyant.
Avez-vous vérifié s'il n'y a pas de fuite ?	Une fuite risque d'affecter le rendement de la climatisation ou du chauffage.
Est-ce que l'appareil est bien isolé ?	Cela peut faire de la condensation ou l'appareil peut dégoutter.
L'eau est-elle drainée correctement ?	Cela peut faire de la condensation ou l'appareil peut dégoutter.
La tension correspond-elle à la tension nominale qui figure sur la plaque signalétique?	Cela peut causer un mauvais fonctionnement ou endommager les pièces.
Les fils électriques et les tuyaux sont-ils installés correctement ?	Cela peut causer un mauvais fonctionnement ou endommager les pièces.
L'appareil a-t-il été mis à la terre correctement ?	Cela peut entraîner une dispersion électrique.
Est-ce que l'entrée et la sortie d'air sont obstruées ?	Cela peut affecter le rendement de la climatisation ou du chauffage.
L'appareil a-t-il été nettoyé et débarrassé de la poussière et des débris faits durant l'installation ?	Cela peut causer un mauvais fonctionnement ou endommager les pièces.
Les soupapes d'arrêt des tuyaux de raccordement sont-elles entièrement ouvertes ?	Cela peut affecter le rendement de l'appareil (en climatisation ou chauffage).

Test de fonctionnement

1. Avant le test de fonctionnement

- Vérifier si le client est satisfait.
- Informez le client sur les points importants de l'appareil.

2. Faire le test de fonctionnement

- Mettre le courant électrique et appuyez sur la touche 'ON/OFF' de la télécommande pour démarrer l'appareil.
- Appuyez sur la touche 'MODE' pour choisir AUTO, COOL, DRY, FAN et HEAT et ainsi vérifier si l'appareil fonctionne normalement ou non.
- Si la température ambiante est en bas de 16°C, le climatiseur ne fonctionnera pas.

À vérifier après l'installation

1. Longueur normale du tuyau de raccordement: 5m, 7,5m, 8m.
2. Longueur minimum du tuyau de raccordement: 3m.
3. Longueur maximum du tuyau de raccordement et élévation maximum.

Capacité de climatisation	Longueur max. du tuyau de raccord
5000Btu/h (1465W)	15
7000Btu/h (2051W)	15
9000Btu/h (2637W)	15
12000Btu/h (3516W)	20
18000Btu/h (5274W)	25

Capacité de climatisation	Longueur max. du tuyau de raccord
24000Btu/h (7032W)	25
28000Btu/h (8204W)	30
36000Btu/h (10548W)	30
42000Btu/h (12306W)	30
48000Btu/h (14064W)	30

4. La charge additionnelle de réfrigérant et de réfrigérant requise après avoir prolongé le tuyau de raccordement
 - Après que la longueur du tuyau de raccordement est prolongée de 10m de plus que la longueur normale, vous devez ajouter 5 ml d'huile réfrigérante pour chaque 5m de tuyau de raccordement.
 - La méthode de calcul du montant de charge de réfrigérant supplémentaire (pour un tuyau de liquide):
 Quantité de charge de réfrigérant supplémentaire = longueur prolongée du tuyau de liquide × quantité de charge de réfrigérant supplémentaire par mètre

Configuration des tuyaux de raccordement

Ajout du liquide frigorigène pour le R410A

Diamètre du tuyau de raccord		Étrangleur de l'unité extérieure	
Tuyau à liquide (mm)	Tuyau à gaz (mm)	Climatisation seulement(g/m)	Climatisation et chauffage (g/m)
Ø6	Ø9.52 or Ø12	15	20
Ø6 or Ø9.52	Ø16 or Ø19	15	50
Ø12	Ø19 or Ø22.2	30	120
Ø16	Ø25.4 or Ø31.8	60	120
Ø19	?	250	250
Ø22.2	?	350	350

Pompage par le vide

1. Enlevez les bouchons des valves à liquide et à gaz, et l'écrou du conduit du liquide réfrigérant.
2. Connectez le boyau de charge du manomètre au conduit du liquide réfrigérant de la valve à gaz et ensuite connecter l'autre boyau de charge à la pompe à vide.
3. Ouvrez complètement le manomètre et laissez-le fonctionner environ 10-15 min. afin de vérifier si la pression est constante et demeure à -0.1 Mpa.
4. Fermez la pompe à vide et la gardez-la fermée pour environ 1-2 min. afin de vérifier si la pression se maintient à -0.1 MPa. Si la pression descend, il y a peut-être une fuite.
5. Enlevez le manomètre et à l'aide de la clé hexagonale, ouvrez complètement les valves à liquide et à gaz.
6. Vissez fermement les bouchons des valves et du conduit du liquide réfrigérant.
7. Réinstallez la poignée.

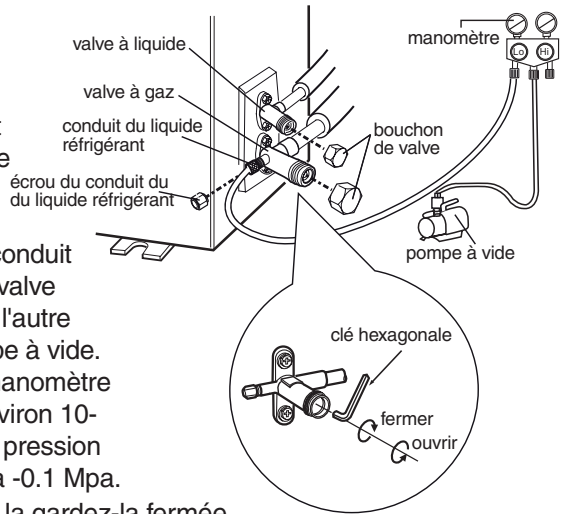

Détection de fuite

1. À l'aide du détecteur, vérifiez s'il y a une fuite.
2. Si vous n'avez pas de détecteur de fuite, utilisez de l'eau savonneuse pour détecter la fuite. Appliquez l'eau savonneuse durant 3 min. à l'endroit où il semble y avoir une fuite. S'il y a des bulles, c'est qu'il y a une fuite.

Méthode pour évaser un tuyau

Note:

Un tuyau mal évasé peut entraîner une fuite du liquide réfrigérant.

Évasez le tuyau en suivant les étapes suivantes:

A. Coupez le tuyau

- Calculez la longueur du tuyau selon la distance entre les unités intérieure et extérieure.
- Coupez le tuyau avec le coupe-tube.

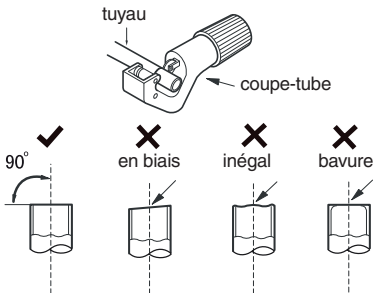

B. Enlevez les bavures

- Enlevez les bavures avec un étau-limeur et assurez-vous qu'elles n'entrent pas dans le tuyau.

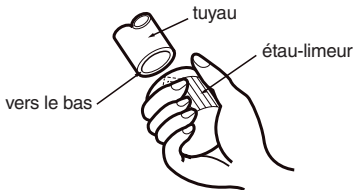

C. Posez un tube isolant approprié.

D. Pose de l'écrou-union

- Enlevez l'écrou-union du tuyau de raccord et de la valve extérieure; posez l'écrou-union sur le tuyau.

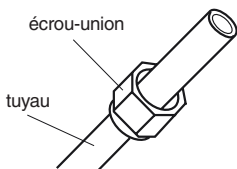

E. Évaser le tuyau

- Évasez le tuyau avec le mandrin

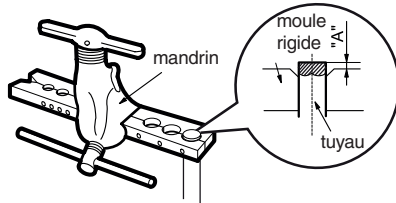

Note:

- 'A' variera, selon le diamètre; se référer au tableau ci-après:

Diamètre extérieur (mm)	A (mm)	
	Max	Min
ø6-6.35(1/4")	1.3	0.7
ø9.52(3/8")	1.6	1.0
ø12-12.7(1/2")	1.8	1.0
ø15.8-16(5/8")	2.4	2.2

F. Inspection

- Vérifiez si l'évasement est bien fait. Si ce n'est pas lisse, reprendre les étapes précédentes.

