



Transformamos el plástico en **soluciones que generan valor.**

Somos una empresa mexicana **con más de una década** de experiencia en el desarrollo y fabricación de productos plásticos industriales, **diseñados para optimizar procesos en sectores como el agrícola, logístico, institucional e industrial.**

Cada uno de **nuestros productos combina resistencia, funcionalidad y diseño inteligente**, ofreciendo la durabilidad que tu negocio necesita.



Cajas industriales

Zamora 18

Capacidad: 27 kg / capacity 27 kg
 Volumen: 31 lts. / volume 31 ltr
 Dimensiones exteriores: 60X40X18h cms
 Outside dimensions: 60X40X18h cms
 Dimensiones interiores superiores: 52X37X16.5 cms
 Dimensiones interiores inferiores: 49X33.8X16.5h cms
 Inside dimensions: 49X33.8X16.5h cms
 Versiones: cerrada o calada con tapa
 Solid, vented, detached lid



Torreón 20

Capacidad: 25 kg / capacity 25 kg
 Volumen: 40 lts. / volume 40 ltr
 Dimensiones exteriores: 60X40X20h cms
 Outside dimensions: 60X40X20h cms
 Dimensiones interiores superiores: 53X38X19.2 cms
 Dimensiones interiores inferiores: 50.5X33.7X19.2h cms
 Inside dimensions: 50.5X33.7X19.2h cms



Zamora 22

Capacidad: 27 kg / capacity 27 kg
 Volumen: 37 lts. / volume 37 ltr
 Dimensiones exteriores: 60X40X22h cms
 Outside dimensions: 60X40X22h cms
 Dimensiones interiores superiores: 52X37X21 cms
 Dimensiones interiores inferiores: 49X33.8X21 cms
 Inside dimensions: 49X33.8X21 cms
 Versiones: cerrada o calada con tapa y fondo liso reforzado
 Solid, vented, detached lid



Torreón 28

Capacidad: 30 kg / capacity 30 kg
 Volumen: 53 lts. / volume 53 ltr
 Dimensiones exteriores: 60X40X28h cms
 Outside dimensions: 60X40X28h cms
 Dimensiones interiores superiores: 54.5X38X26.5 cms
 Dimensiones interiores inferiores: 50.5X33.7X26.5h cms
 Inside dimensions: 50.5X33.7X26.5h cms



Zamora 28

Capacidad: 30 kg / capacity 30 kg
 Volumen: 50 lts. / volume 50 ltr
 Dimensiones exteriores: 60X40X28h cms
 Outside dimensions: 60X40X28h cms
 Dimensiones interiores superiores: 52X36X27 cms
 Dimensiones interiores inferiores: 49X34X27h cms
 Inside dimensions: 49X34X27h cms
 Versiones: cerrada o calada con tapa y fondo liso reforzado
 Solid, vented, detached lid



Torreón Calada

Capacidad: 30 kg / capacity 30 kg
 Volumen: 53 lts. / volume 53 ltr
 Dimensiones exteriores: 60X40X28h cms
 Outside dimensions: 60X40X28h cms
 Dimensiones interiores superiores: 54.5X38X26.5 cms
 Dimensiones interiores inferiores: 55.5X33.7X26.5h cms
 Inside dimensions: 55.5X33.7X26.5h cms

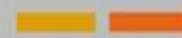

Durango 20

Capacidad: 30 kg / capacity 30 kg
 Volumen: 40 lts. / volume 40 ltr
 Dimensiones exteriores: 60X40X20h cms
 Outside dimensions: 60X40X20h cms
 Dimensiones interiores: 54X38.5X19 cms
 Inside dimensions: 54X38.5X19 cms



Morelia 18

Capacidad: 27 kg / capacity 27 kg
 Volumen: 28 lts. / volume 28 ltr
 Dimensiones exteriores: 60X40X18h cms
 Outside dimensions: 60X40X18h cms
 Dimensiones interiores superiores: 52X37X16.5 cms
 Dimensiones interiores inferiores: 49X33.8X16.5 cms
 Inside dimensions: 49X33.8X16.5 cms
 Versiones: cerrada o calada con tapa
 Solid, vented detached lid

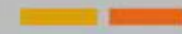

Durango 28

Capacidad: 36 kg / capacity 36 kg
 Volumen: 52 lts. / volume 52 ltr
 Dimensiones exteriores: 60X40X28h cms
 Outside dimensions: 60X40X28h cms
 Dimensiones interiores: 54X38.4X26.7 cms
 Inside dimensions: 54X38.4X26.7 cms



Morelia 22

Capacidad: 27 kg / capacity 27 kg
 Volumen: 34 lts. / volume 34 ltr
 Dimensiones exteriores: 60X40X22h cms
 Outside dimensions: 60X40X22h cms
 Dimensiones interiores superiores: 52X37X21 cms
 Dimensiones interiores inferiores: 49X33.8X21 cms
 Inside dimensions: 49X33.8X21 cms
 Versiones: cerrada o calada con tapa
 Solid, vented detached lid



Mazatlán

Capacidad: 25 kg / capacity 25 kg
 Volumen: 42 lts. / volume 42 ltr
 Dimensiones exteriores: 60X50X17.5h cms
 Outside dimensions: 60X50X17.5h cms
 Dimensiones interiores: 56X47.5X16 cms
 Inside dimensions: 56X47.5X16 cms



Morelia 28

Capacidad: 30 kg / capacity 30 kg
 Volumen: 49 lts. / volume 49 ltr
 Dimensiones exteriores: 60X40X28h cms
 Outside dimensions: 60X40X28h cms
 Dimensiones interiores superiores: 52X36.5X27 cms
 Dimensiones interiores inferiores: 49X33.8 X27h cms
 Inside dimensions: 49X33.8 X27h cms
 Versiones: cerrada o calada con tapa
 Solid, vented detached lid

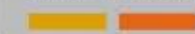



Película Estirable Manual:

Esta **película estirable** se puede aplicar de forma manual envolviendo el producto, ejerciendo cierta presión hasta que la tarima quede segura para su almacenamiento o transporte. En **Plastypel** contamos con:

1. **Película estirable tradicional manual:** recomendada para clientes con bajo consumo (menos de 400 rollos/mes) normalmente viene en un ancho de 18" y en pesos menores a 4 kg para facilitar su aplicación. Las medidas que manejamos son:

- Ancho de rollo: 3", 5", 15", 16", 18" y 20".
- Calibre: 50 a 140.
- Longitudes: 800 a 5000 ft (depende del calibre).

Usos de la Película Estirable

Nuestra **película estirable** se utiliza en el embalaje de productos en un amplio abanico de industrias, como la alimentaria, farmacéutica y electrónica, para aplicaciones como estos ejemplos:

- Emplaye para alimentos
- Emplayado de bebidas
- Emplayar muebles
- Emplayado de tarimas
- Playo para comida
- Emplayado de cajas
- Emplayado de electrodomésticos
- Emplayado de equipos electrónicos
- Emplayado de medicamentos
- Emplayado de cosméticos





T i j u a n a

Capacidad: 20 kg / *capacity 20 kg*

Volumen: 40 lts. / *volume 40 ltr*

Dimensiones exteriores: 50X32.6X27.5h cms

Outside dimensions: 50X32.6X27.5h cms

Dimensiones interiores: 47X29.5X26 cms

Inside dimensions: 47X29.5X26 cms

Versiones: cerrada, semi-cerrada, calada y semi-calada

Solid, vented, solid sides and vented bottom and vented sides and solid bottom



C h a p a l a

Capacidad: 25 kg / *capacity 25 kg*

Volumen: 45 lts. / *volume 45 ltr*

Dimensiones exteriores: 52.5X35X31h cms

Outside dimensions: 52.5X35X31h cms

Dimensiones interiores: 50X32X28.5 cms

Inside dimensions: 50X32X28.5 cms

Versiones: cerrada, calada y semi-calada

Solid, vented, vented sides and solid bottom



C o l i m a

Capacidad: 30 kg / *capacity 30 kg*

Volumen: 60 lts. / *volume 60 ltr*

Dimensiones exteriores: 55.5X38X33h cms

Outside dimensions: 55.5X38X33h cms

Dimensiones interiores: 53X35X31 cms

Inside dimensions: 53X35X31 cms

Versiones: cerrada, calada y semi-calada

Solid, vented, vented sides and solid bottom





Acapulco

Capacidad: 25 kg / capacity 25 kg
 Volumen: 72 lts. / volume 72 ltr
 Dimensiones exteriores: 67X36X39h cms
 Outside dimensions: 67X36X39h cms
 Dimensiones interiores: 62X31X35.5 cms
 Inside dimensions: 62X31X35.5 cms

● ●



Caja Gigante calada
 L: 730 An: 425 Al: 350 mm
 Capacidad 70 kg
 Apilable
 HDPE virgen y reciclado



Caja Gigante cerrada
 L: 730 An: 425 Al: 350 mm
 Capacidad 75 kg
 Apilable
 HDPE virgen y reciclado



*Con Opción a piso calado



Saltillo 7

Capacidad: 10 kg / capacity 10 kg
 Volumen: 18 lts. / volume 18 ltr
 Dimensiones exteriores: 69X48X7h cms
 Outside dimensions: 69X48X7h cms
 Dimensiones interiores: 64.5X44.5X6 cms
 Inside dimensions: 64.5X44.5X6 cms

● ●

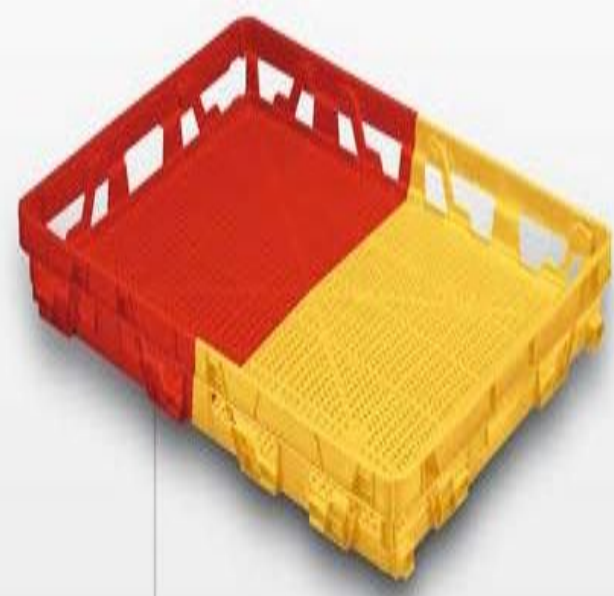

Caja Gigante mediana calada
 L: 730 An: 425 Al: 210 mm
 Capacidad 35 kg
 Apilable
 HDPE virgen y reciclado

Caja Gigante mediana cerrada
 L: 730 An: 425 Al: 210 mm
 Capacidad 35 kg
 Apilable
 HDPE virgen y reciclado



Saltillo 14

Capacidad: 15 kg / capacity 15 kg
 Volumen: 36 lts. / volume 36 ltr
 Dimensiones exteriores: 69X48X14h cms
 Outside dimensions: 69X48X14h cms
 Dimensiones interiores: 64.5X44.5X13 cms
 Inside dimensions: 64.5X44.5X13 cms

● ●

Caja Walter calada
 L: 710 An: 395 Al: 320 mm
 Capacidad 50 kg
 Apilable
 HDPE virgen y reciclado

Caja Walter cerrada
 L: 710 An: 395 Al: 320 mm
 Capacidad 60 kg
 Apilable
 HDPE virgen y reciclado



Caja Lechera 20 litros
 L: 410 An: 335 Al: 280 mm
 Capacidad 30 kg
 Apilable
 HDPE virgen y reciclado



Caja Lechera 16 litros
 L: 335 An: 335 Al: 280 mm
 Capacidad 25 kg
 Apilable
 HDPE virgen y reciclado



Guadalajara Baja

Capacidad: 30 kg / *capacity 30 kg*

Volumen: 100 lts. / *volume 100 ltr*

Dimensiones exteriores: 100X60X20h cms

Outside dimensions: 100X60X20h cms

Dimensiones interiores: 94.5X55.5X16.5 cms

Inside dimensions: 94.5X55.5X16.5 cms



Guadalajara

Capacidad: 40 kg / *capacity 40 kg*

Volumen: 158 lts. / *volume 158 ltr*

Dimensiones exteriores: 100X60X32h cms

Outside dimensions: 100X60X32h cms

Dimensiones interiores: 94.5X55.5X28.5 cms

Inside dimensions: 94.5X55.5X28.5 cms





Mar peruano

Capacidad: 28 kg / *capacity 28 kg*

Volumen: 40 lts. / *volume 40 ltr*

Dimensiones exteriores 70X40.5X24h cms

Outside dimensions: 70X40.5X24h cms

versiones: cerrada y calada

Solid and vented



Lima 8

Capacidad: 20 kg / *capacity 20 kg*

Volumen: 15 lts. / *volume 15 ltr*

Dimensiones exteriores: 60X40X8h cms

Outside dimensions: 60X40X8h cms

Dimensiones interiores: 56X37X6 cms

Inside dimensions: 56X37X6 cms

Versiones: calada, con escote y sin escote

Vented

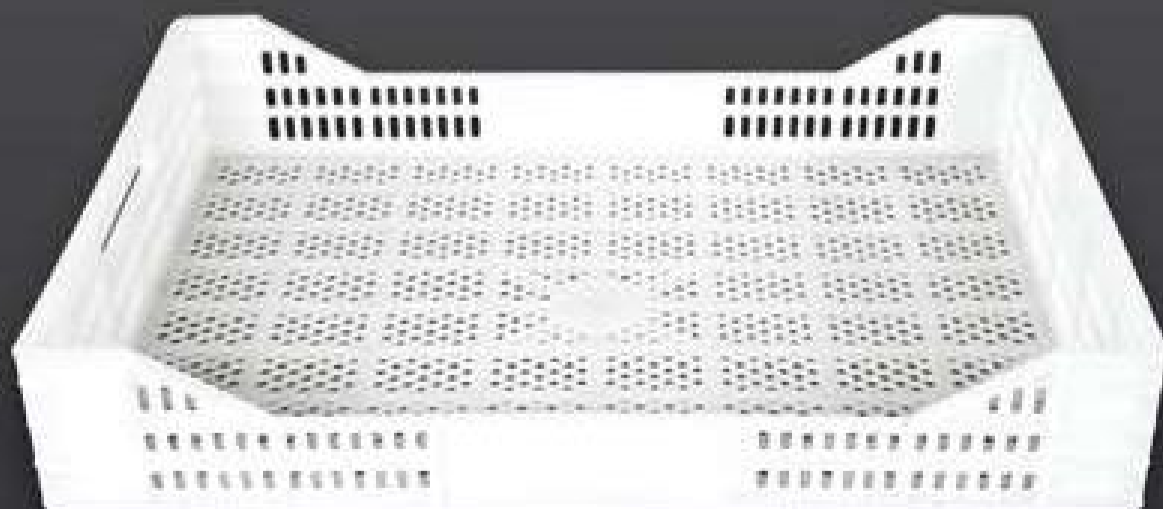
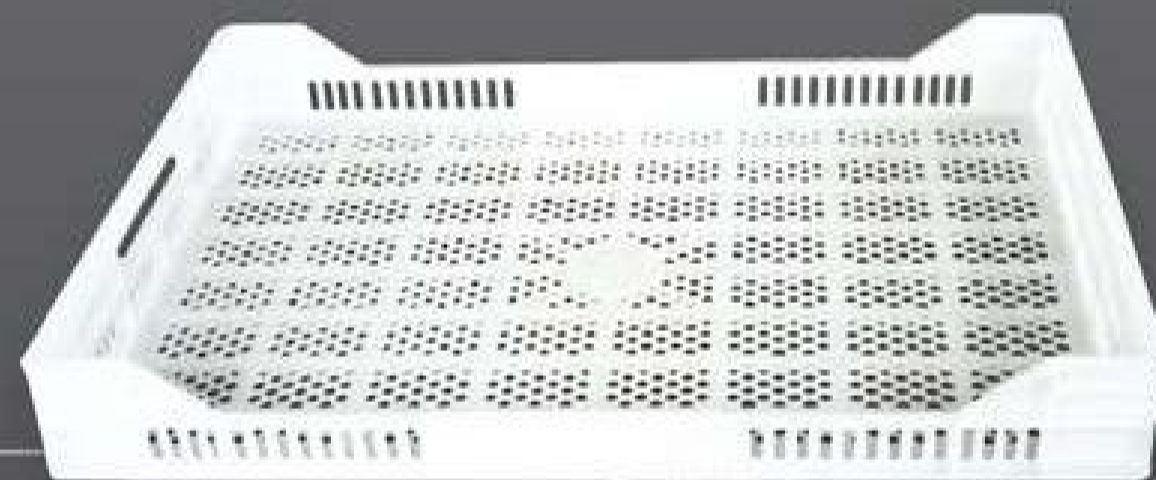

Lima 10

Capacidad: 25 kg / *capacity 25 kg*

Volumen: 20 lts. / *volume 20 ltr*

Dimensiones exteriores: 60X40X10h cms

Outside dimensions: 60X40X10h cms

Dimensiones interiores: 57X37.2X9 cms

Inside dimensions: 57X37.2X9 cms

Versiones: calada, con escote y sin escote

Vented





Sinaloa 15

Capacidad: 20 kg / capacity 20 kg
 Volumen: 28 lts. / volume 28 ltr
 Dimensiones exteriores: 60X40X15h cms
 Outside dimensions: 60X40X15h cms
 Dimensiones interiores: 55.5X36X14.5 cms
 Inside dimensions: 55.5X36X14.5 cms

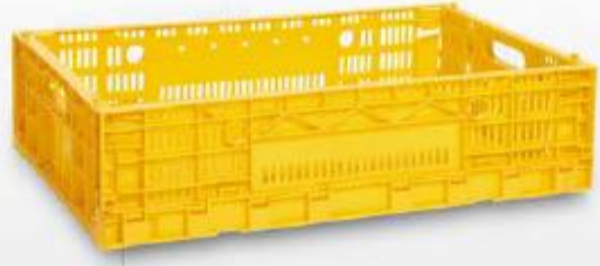

Sinaloa 22

Capacidad: 30 kg / capacity 30 kg
 Volumen: 42 lts. / volume 42 ltr
 Dimensiones exteriores: 60X40X22h cms
 Outside dimensions: 60X40X22h cms
 Dimensiones interiores: 56.X36X21.5 cms
 Inside dimensions: 56.X36X21.5 cms



Sonora

Capacidad: 15 kg / capacity 15 kg
 Volumen: 30 lts. / volume 30 ltr
 Dimensiones exteriores: 60X39X15.5h cms
 Outside dimensions: 60X39X15.5h cms
 Dimensiones interiores: 58X36.8X14 cms
 Inside dimensions: 58X36.8X14 cms

Irapuato

Capacidad: 8 kg / capacity 8 kg
 Volumen: 9 lts. / volume 9 ltr
 Dimensiones exteriores: 44X29X9h cms
 Outside dimensions: 44X29X9h cms



Guanajuato

Capacidad: 10 kg / capacity 10 kg
 Volumen: 27 lts. / volume 27 ltr
 Dimensiones exteriores: 55.5X36X16.5h cms
 Outside dimensions: 55.5X36X16.5h cms



Caja para pollitos con división calada
 L: 630 An: 420 Al: 150 mm
 Capacidad 17 Kg
 Apilable
 HDPE virgen

Caja para pollitos sin división calada
 L: 630 An: 420 Al: 150 mm
 Capacidad 17 Kg
 Apilable
 HDPE virgen

Caja para pollitos sin división cerrada
 L: 630 An: 420 Al: 150 mm
 Capacidad 17 Kg
 Apilable
 HDPE virgen

Caja Tehuacán para 360 huevos
 L: 665 An: 350 Al: 385 mm
 Capacidad 30 Kg
 Anidable
 HDPE virgen

Al: 80 mm
Charola Panamá
 L: 735 An: 665 Al: 155 mm
 Capacidad 20 Kg
 Anidable
 HDPE virgen

Charola de iniciación
 L: 535 An: 350 Al: 50 mm
 Capacidad N/A
 Apilable / Anidable
 HDPE virgen

*Caja Pollera



Cozumel

Capacidad: 20 kg / capacity 20 kg
 Volumen: 14 lts. / volume 14 ltr
 Dimensiones exteriores: 30X25X21h cms
 Outside dimensions: 30X25X21h cms
 Dimensiones interiores superiores: 24.5X19.5X20 cms
 Dimensiones interiores inferiores: 20.5 x 16 cms
 Inside dimensions: 20.5 x 16 cms

Tampico

Capacidad: 20 kg / capacity 20 kg
 Volumen: 26 lts. / volume 26 ltr
 Dimensiones exteriores: 50X30X21h cms
 Outside dimensions: 50X30X21h cms
 Dimensiones interiores superiores: 45X26X20.5 cms
 Dimensiones interiores inferiores: 41.2X21.9X20.5 h cms
 Inside dimensions: 41.2X21.9X20.5 h cms



Tampico plus

Capacidad: 20 kg / capacity 20 kg
 Volumen: 26 lts. / volume 26 ltr
 Dimensiones exteriores: 50X30X21h cms
 Outside dimensions: 50X30X21h cms
 Dimensiones interiores superiores: 45X26X20.5 cms
 Dimensiones interiores inferiores: 41.2X21.9X20.5 h cms
 Inside Dimensions: 41.2X21.9X20.5 h cms





Silao

Capacidad: 30 kg / capacity 30 kg

Volumen: 38 lts. / volume 38 ltr

Dimensiones exteriores: 60X38.5X23h cms

Outside dimensions: 60X38.5X23h cms

Dimensiones interiores: 55X34X19.9 cms

Inside dimensions: 55X34X19.9 cms

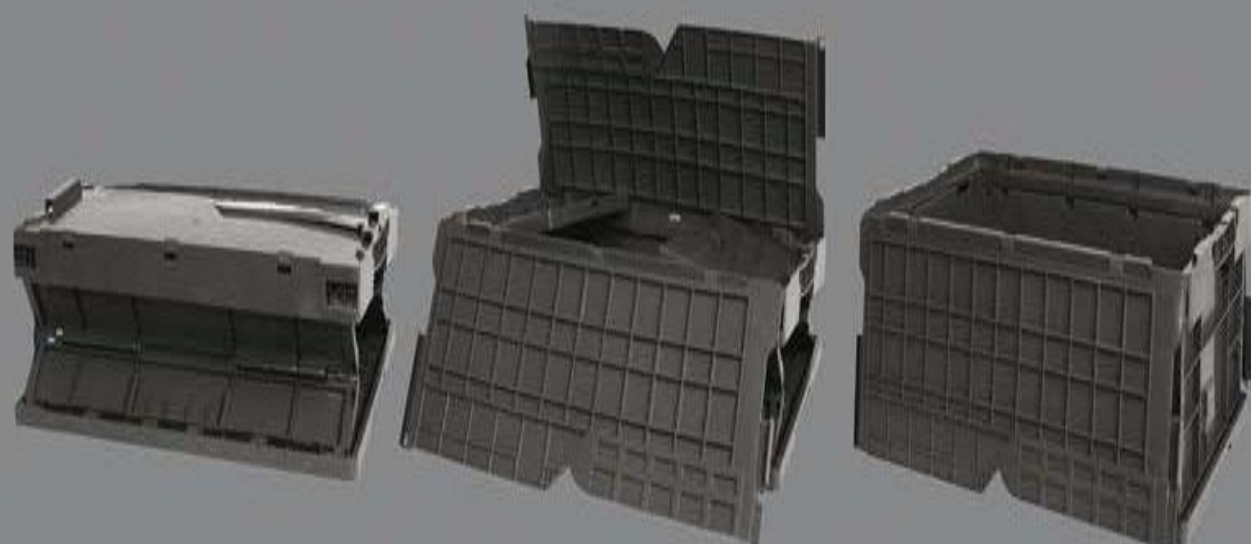

Las cajas de bisagras aseguran que su producto esté protegido contra robo y manipulaciones.

◀ Caja de Bisagras 50-21

L: 500 An: 300 Al: 225 mm

Capacidad 15 kg

Apilable / Anidable

HDPE virgen



◀ Caja de Bisagras 60-32

L: 600 An: 400 Al: 320 mm

Capacidad 30 kg

Apilable / Anidable

HDPE virgen



Nuevo

◀ Caja de Bisagras 60-50 (tapa nueva)

L: 610 An: 490 Al: 320 mm

Capacidad 35 kg

Apilable / Anidable

HDPE virgen



◀ Caja de Bisagras 60-50

L: 615 An: 490 Al: 320 mm

Capacidad 35 kg

Apilable / Anidable

HDPE virgen





xf



* Tapa y ruedas se venden por separado

▲
Contenedor México calado
L: 800 An: 800 Al: 800 mm
Capacidad 250 kg
Apilable
HDPE virgen



▲
Contenedor Milano cerrado
L: 830 An: 600 Al: 580 mm
Capacidad 250 kg
Apilable
HDPE virgen



▲
Contenedor Milano calado
L: 830 An: 600 Al: 580 mm
Capacidad 200 kg
Apilable
HDPE virgen



Línea Industrial
Cajas

* Las tapas se
venden
por separado



Caja Canadá

L: 500 An: 300 Al: 210 mm
Capacidad 15 kg
Apilable / Anidable
HDPE virgen



Caja Montreal de 20

L: 600 An: 400 Al: 210 mm
Capacidad 25 kg
Apilable / Anidable
HDPE virgen



Caja Montreal calada de 28

L: 600 An: 400 Al: 280 mm
Capacidad 35 kg
Apilable / Anidable
HDPE virgen



Caja Montreal cerrada de 28

L: 600 An: 400 Al: 280 mm
Capacidad 35 kg
Apilable / Anidable
HDPE virgen / REPRO



Caja Toronto calada

L: 600 An: 400 Al: 280 mm
Capacidad 30 kg
Apilable / Anidable
HDPE virgen



Caja Toronto cerrada

L: 600 An: 400 Al: 280 mm
Capacidad 35 kg
Apilable / Anidable
HDPE virgen



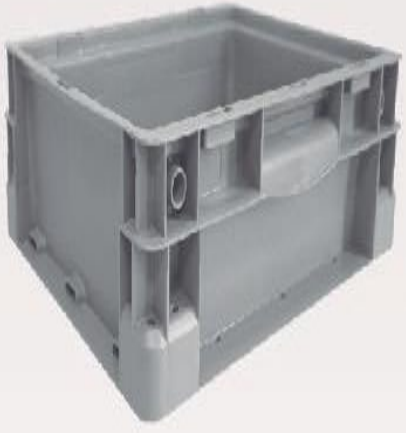

Interstack 15/12/5
 L: 15 An: 12 Al: 5 in
 Apilable
 PP virgen / ecoline / ESD



* Porta etiqueta
 Se vende por separado



* Disponible con piso reforzado.

Interstack 24/15/9
 L: 24 An: 15 Al: 9.5 in
 Apilable
 PP virgen / ecoline / ESD



Interstack 15/12/7
 L: 15 An: 12 Al: 7.5 in
 Apilable
 PP virgen / ecoline / ESD



* Etiqueta Autoadherib
 Se vende por separado



Interstack 24/22/7
 L: 24 An: 22.5 Al: 7.5 in
 Apilable
 PP virgen / ecoline / ESD



Interstack 15/12/9
 L: 15 An: 12 Al: 9.5 in
 Apilable
 PP virgen / ecoline / ESD



Interstack 24/22/9
 L: 24 An: 22.5 Al: 9 in
 Apilable
 PP virgen / ecoline / ESD



Interstack 24/15/5
 L: 24 An: 15 Al: 5 in
 Apilable
 PP virgen / ecoline / ESD

Interstack 24/22/11
 L: 24 An: 22.5 Al: 11 in
 Apilable
 PP virgen / ecoline / ESD



Interstack 24/15/7
 L: 24 An: 15 Al: 7.5 in
 Apilable
 PP virgen / ecoline / ESD

Caja Tier one 1
 L: 300 An: 185 Al: 95 mm
 Capacidad 10 kg
 Apilable
 HDPE virgen / ESD



Caja Tier one 2
 L: 370 An: 300 Al: 95 mm
 Capacidad 15 kg
 Apilable
 HDPE virgen / ESD



*Los tamaños se complementan para apilarlos de forma eficiente



*La tapa se vende por separado



*Porta etiqueta
 Se vende por separado



Caja Tier one 3
 L: 370 An: 300 Al: 190 mm
 Capacidad 20 kg
 Apilable
 HDPE virgen / ESD



*Etiqueta Autoadherible
 Se vende por separado

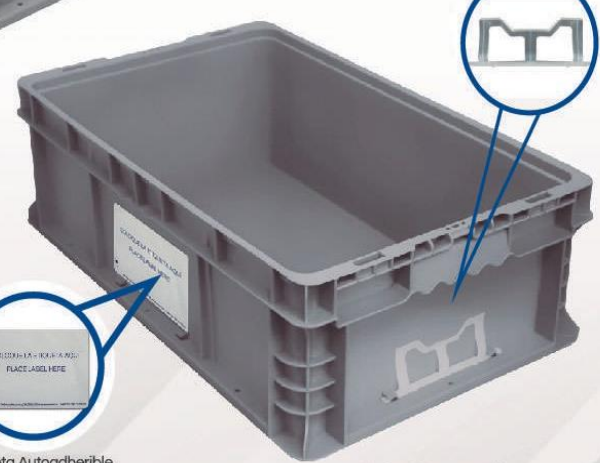

Caja Tier one 4
 L: 600 An: 370 Al: 190 mm
 Capacidad 25 kg
 Apilable
 HDPE virgen / ESD



Las cajas de bisagras aseguran que su producto esté protegido contra robo y manipulaciones.

Caja de Bisagras 50-21
 L: 500 An: 300 Al: 225 mm
 Capacidad 15 kg
 Apilable / Anidable
 HDPE virgen



Caja de Bisagras 60-32
 L: 600 An: 400 Al: 320 mm
 Capacidad 30 kg
 Apilable / Anidable
 HDPE virgen

Nuevo



Caja de Bisagras 60-50 (tapa nueva)
 L: 610 An: 490 Al: 320 mm
 Capacidad 35 kg
 Apilable / Anidable
 HDPE virgen



Caja de Bisagras 60-50
 L: 615 An: 490 Al: 320 mm
 Capacidad 35 kg
 Apilable / Anidable
 HDPE virgen



Caja Industrial no. 1
 L: 380 An: 240 Al: 105 mm
 Capacidad 15 kg
 Apilable
 HDPE virgen / ESD



Caja Industrial no. 2
 L: 480 An: 380 Al: 105 mm
 Capacidad 20 kg
 Apilable
 HDPE virgen / ESD



Caja Industrial no. 3
 L: 480 An: 380 Al: 200 mm
 Capacidad 25 kg
 Apilable
 HDPE virgen / ESD

*Tapa



Caja Industrial no. 4
 L: 760 An: 480 Al: 200 mm
 Capacidad 50 kg
 Apilable
 HDPE virgen / ESD



Caja Industrial baja no. 1
 L: 450 An: 270 Al: 120 mm
 Capacidad 30 kg
 Apilable
 HDPE virgen / ESD



Caja Industrial alta no. 2
 L: 450 An: 270 Al: 150 mm
 Capacidad 35 kg
 Apilable
 HDPE virgen / ESD



Gaveta 1
 L: 145 An: 105 Al: 75 mm
 Capacidad 1.5 kg
 Apilable
 HDPE virgen



Gaveta 2
 L: 170 An: 105 Al: 75 mm
 Capacidad 1.8 kg
 Apilable
 HDPE virgen



Gaveta 9
 L: 500 An: 310 Al: 200 mm
 Capacidad 40 kg
 Apilable
 HDPE virgen



Gaveta 10
 L: 370 An: 420 Al: 175 mm
 Capacidad 35 kg
 Apilable
 HDPE virgen



Gaveta 3
 L: 185 An: 120 Al: 75 mm
 Capacidad 2 kg
 Apilable
 HDPE virgen



Gaveta 4
 L: 235 An: 150 Al: 130 mm
 Capacidad 5 kg
 Apilable
 HDPE virgen



Gaveta 11
 L: 400 An: 120 Al: 85 mm
 Capacidad 7 kg
 Apilable
 HDPE virgen



Gaveta 12
 L: 600 An: 120 Al: 85 mm
 Capacidad 7.5 kg
 Apilable
 HDPE virgen



Gaveta 5
 L: 280 An: 165 Al: 130 mm
 Capacidad 7 kg
 Apilable
 HDPE virgen



Gaveta 6
 L: 300 An: 200 Al: 160 mm
 Capacidad 12 kg
 Apilable
 HDPE virgen



Gaveta 13
 L: 600 An: 285 Al: 100 mm
 Capacidad 15 kg
 Anidable
 HDPE virgen



Gaveta 14
 L: 500 An: 300 Al: 200 mm
 Capacidad 40 kg
 Apilable
 HDPE virgen



Gaveta 7
 L: 370 An: 235 Al: 180 mm
 Capacidad 19 kg
 Apilable
 HDPE virgen



Gaveta 8
 L: 275 An: 210 Al: 180 mm
 Capacidad 11 kg
 Apilable
 HDPE virgen

Nuevo

Tarima Estándar

Su diseño versátil y duradero la hace ideal para una variedad de usos, desde almacenamiento industrial hasta aplicaciones en exteriores. Su estructura sólida garantiza una larga vida útil y una excelente capacidad de carga.

Tamaño: 48" x 40" x 5.5"

Espesor: 7.8mm

Material: Polipropileno Reciclado

Peso: 9.7 kg

Capacidad de carga:

Estática 3,000 kg

Dinámica 1,500 kg

Capacidad para rack: 400 kg



NOVAPAL 300

Tarima de plástico fabricada en polietileno de reproceso. Medidas: Largo: 120.0 cm. Ancho: 100.0 cm. Alto: 16.5 cm. Peso: 22.85 Kgs. Carga estática: 8,000 kg. Carga dinámica: 1,200 kg. Capacidad carga en rack automático: 750 kg. Color: Negro. El Pallet / Tarima Novapal 200 está fabricado en plástico de alto impacto, lo cual alarga su vida útil (mucho más que la madera) y lo hace ideal para el trabajo pesado. Gracias a su gran diseño proporciona una gran estabilidad dimensional, seguridad y es compatible con cualquier equipo para manejo de carga.

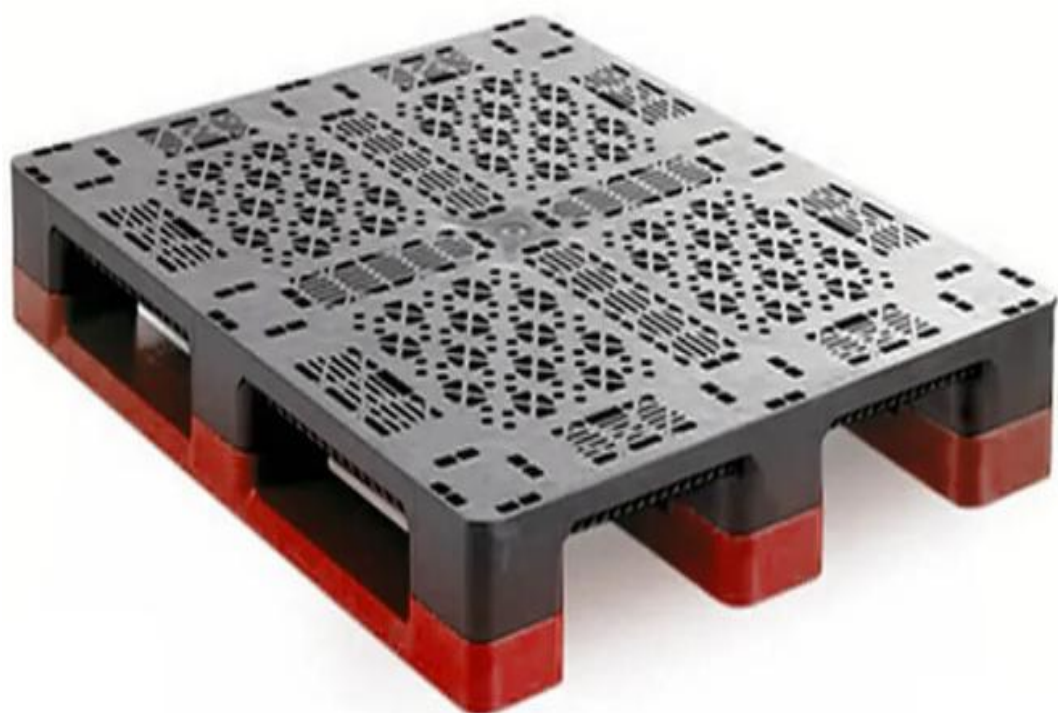

NOVAPAL 300

Tarima de plástico fabricada en polietileno de alta densidad virgen (HDPE). Medidas: Largo: 120.0 cm. Ancho: 100.0 cm. Alto: 16.5 cm. Peso: 25.37 Kgs. Carga estática: 10,000 kg. Carga dinámica: 1,500 kg. Capacidad carga en rack automático: 1,000 kg. Color: Azul. Sin tapas. Con base. El Pallet / Tarima Novapal 300 está fabricado en plástico de alto impacto, lo cual alarga su vida útil (mucho más que la madera) y lo hace ideal para el trabajo pesado. Gracias a su gran diseño proporciona una gran estabilidad dimensional, seguridad y es compatible con cualquier equipo para manejo de carga.

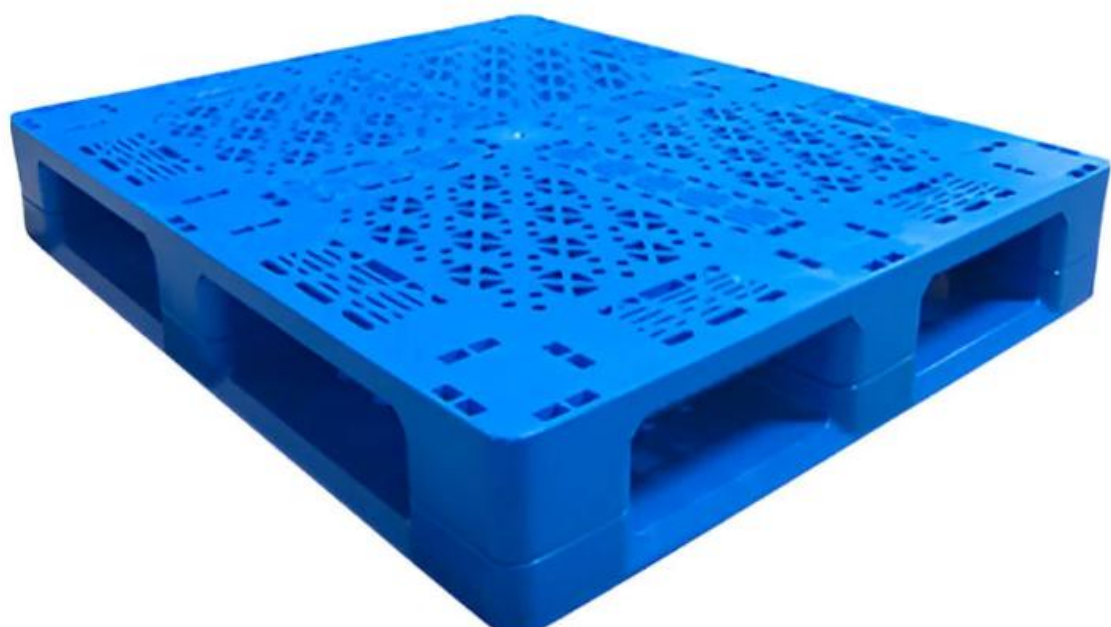

TARIMAS ANTIDERRAMES



Explora todas nuestras opciones de Tarimas Antiderrames



SKU: VAT0035.001

Plataforma Antiderrames
Whale P2 Amarillo



SKU: VAT0026.001

Tarima Antiderrames
Whale T4 Amarillo



SKU: VAT0028.001

Plataforma Antiderrames
Whale P4 Amarillo



SKU: VAT0029.001

Plataforma Antiderrames
Whale P1 Amarillo

"Comprometidos con la evolución del plástico: soluciones inteligentes para un mundo sostenible."

