



CATÁLOGO

JULIO 2022

**EQUIPOS Y ACCESORIOS
SUMERGIBLES**



INOVATEC

INNOVACIÓN TECNOLOGÍA Y CALIDAD S.A. DE C.V.

UN ALIADO PARA SU PROGRESO

ALTAMIRA[®]

AQUA PAK[®]



 **Franklin Electric**

 **ESPA**
Innovative Solutions

SECCIÓN

PÁGINA

BOMBAS Y MOTOBOMBAS SUMERGIBLES MARCAS: AQUA PAK, ALTAMIRA Y ESPA (0.25 a 8.00 LPS)

	BOMBA SUMERGIBLE DE 4" Marca AQUA PAK serie MAX P	5
	MOTOBOMBAS SUMERGIBLES DE 4" En 230v (con motor 3 hilos) marca AQUA PAK serie MAX P En 115v (con motor 3 hilos) marca AQUA PAK serie MAX P En 115v y 230v (con motor 2 hilos) marca AQUA PAK serie MAX P	8 9 10
	MOTOBOMBAS SUMERGIBLES DE 4" Marca AQUA PAK serie MAX (modelos de mayor carga) Marca AQUA PAK serie MAX (modelos de mayor flujo) Marca AQUA PAK serie MAX (modelos con motor de 2 hilos)	11 12 13
	BOMBAS SUMERGIBLES DE 4" Marca AQUA PAK serie MAX (0.3 a 5 LPS)	14
	MOTOBOMBAS SUMERGIBLES Marca AQUA PAK serie KANKI PLUS	25
	MOTOBOMBAS SUMERGIBLES Multietapas en acero inoxidable en 5" ALTAMIRA serie LIFT	26
	MOTOBOMBAS SUMERGIBLES DE 4" Marca TORNADO serie KIN	28
	MOTOBOMBAS SUMERGIBLES Marca ESPA serie ACUARIA	29
	BOMBAS SUMERGIBLES DE 4" Marca AQUA PAK serie TASK	32
	MOTOBOMBAS SUMERGIBLES DE 4" Marca AQUA PAK serie TASK (con motor marca FRANKLIN ELECTRIC)	33

SECCIÓN

PÁGINA

BOMBAS SUMERGIBLES MARCA ALTAMIRA SERIE KOR



BENEFICIOS, VENTAJAS Y SERVICIOS	35
APLICACIONES, MATERIALES Y CARACTERÍSTICAS DE OPERACIÓN	36
RANGOS DE OPERACIÓN DISPONIBLES	37
ALTAMIRA SERIE KOR 4" (0.7 A 4.5 LPS): Componentes principales	38
ALTAMIRA SERIE KOR 4" (0.7 A 4.5 LPS): Especificaciones, dimensiones y curvas de operación	39
ALTAMIRA SERIE KOR 6", 8" Y 10" (6 A 70 LPS): Componentes principales	51
ALTAMIRA SERIE KOR 6", 8" Y 10" (6 A 70 LPS): Especificaciones, dimensiones y curvas de operación	52

BOMBAS SUMERGIBLES MARCA ALTAMIRA SERIE NX



COMPONENTES PRINCIPALES	89
RANGOS DE OPERACIÓN DISPONIBLES	90
ESPECIFICACIONES, DIMENSIONES Y CURVAS DE OPERACIÓN (14 A 75 LPS)	91

MOTORES SUMERGIBLES

NUEVO



MOTORES SUMERGIBLES DE 4"	122
Marca AQUA PAK de 4"	

MOTORES SUMERGIBLES PARA ALTA TEMPERATURA	125
Marca ALTAMIRA DE 6", 8" Y 10" serie HT	



MOTORES SUMERGIBLES	127
Marca ALTAMIRA de 6", 8", 10" y 12" serie RT	



MOTORES SUMERGIBLES	128
Marca ALTAMIRA de 6", 8" y 10" serie X	



PROTECCIÓN PARA MOTORES	129
Marca ALTAMIRA serie X (sensor y receptor PT100)	



MOTORES SUMERGIBLES DE 4"	130
Monofásicos, 2 hilos, marcas: AQUA PAK y FRANKLIN (comparativo)	

SECCIÓN

PÁGINA



MOTORES SUMERGIBLES DE 4"

130

Monofásicos, 3 hilos, marcas: AQUA PAK y FRANKLIN (comparativo)



MOTORES SUMERGIBLES DE 4"

131

Trifásicos, marcas: AQUA PAK y FRANKLIN (comparativo)



MOTORES SUMERGIBLES DE 6"

132

Monofásicos, marca FRANKLIN



MOTORES SUMERGIBLES DE 6", 8", 10" y 12"

132

Trifásicos, marcas: ALTAMIRA serie X, serie RT, serie HT y FRANKLIN (comparativo)

ACCESORIOS PARA BOMBAS SUMERGIBLES

NUEVO



TUBO PARA ADEME

138

uPVC. Marca ALTAMIRA serie TERUS



TUBO PARA COLUMNA

139

uPVC. Marca AQUA PAK



TUBO PARA COLUMNA

140

uPVC. Marca ALTAMIRA



VALVULAS CHECK PARA COLUMNA

141

Marcas: ALTAMIRA y FLOMATIC



CABLE PLANO PARA BOMBA SUMERGIBLE

142

Marca ALTAMIRA



KIT DE EMPATE PARA CABLE SUMERGIBLE

143

Marca ALTAMIRA



MEDIDORES DE FLUJO

144

Marca Mc.Crometer

BOMBAS SUMERGIBLES

- Bombeo de pozos profundos, cisternas, tinacos, norias, ríos, etc.
- Sistemas hidroneumáticos
- Sistemas de riego
- Abastecimiento de agua
- Ósmosis inversa
- Fuentes



- *Trabajo continuo*
- *Alto rendimiento*



(para 0.7 lps)

- Para pozos profundos de 4" de diámetro y mayores
- Para trabajo continuo
- Acoplamiento NEMA 4"
- Incluye válvula check
- Diseño de impulsores flotantes (antibloqueo)
- Cuerpo, guardacable, tazón, eje y cople en acero inoxidable 304
- Impulsores, succión y descarga en Noryl®, colador en polipropileno



CÓDIGO	HP NOMINAL	ACOPLA- MIENTO NEMA DE LA BOMBA (pulgadas)	DESCARGA (pulgadas)	ADEME MÍNIMO (pulgadas)	RANGO DE CARGA (m) (min. - max.)	MÁXIMA EFICIENCIA		PESO (kg)
						CARGA (m)	GASTO (lps / gpm)	
M0.7P05-7	1/2	4"	1.25"	4"	13 - 60	46	0.7 / 11	2.8
M0.7P10-12	1				23 - 107			

CURVAS DE OPERACIÓN

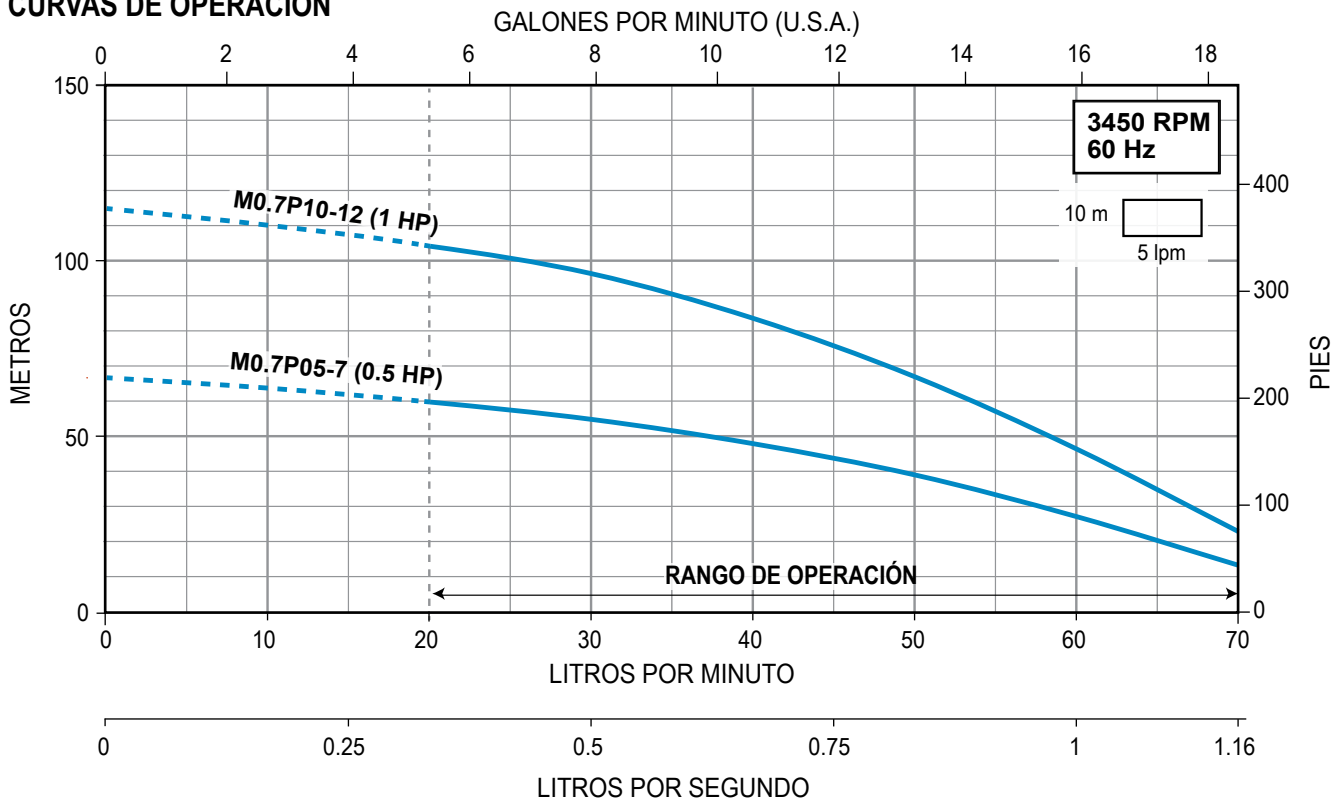

(para 1 lps)

- Para pozos profundos de 4" de diámetro y mayores
- Para trabajo continuo
- Acoplamiento NEMA 4"
- Incluye válvula check
- Diseño de impulsores flotantes (antibloqueo)
- Cuerpo, guardacable, tazón, eje y cople en acero inoxidable 304
- Impulsores, succión y descarga en Noryl®, colador en polipropileno



CÓDIGO	HP NOMINAL	ACOPLA-MIENTO NEMA DE LA BOMBA (pulgadas)	DESCARGA (pulgadas)	ADEME MÍNIMO (pulgadas)	RANGO DE CARGA (m) (min. - max.)	MÁXIMA EFICIENCIA		PESO (kg)
						CARGA (m)	GASTO (lps / gpm)	
M1P05-5	1/2	4"	1.25"	4"	11 - 44	32	0.83 /	2.5
M1P10-10	1				28 - 90	69	13.2	3.2

CURVAS DE OPERACIÓN

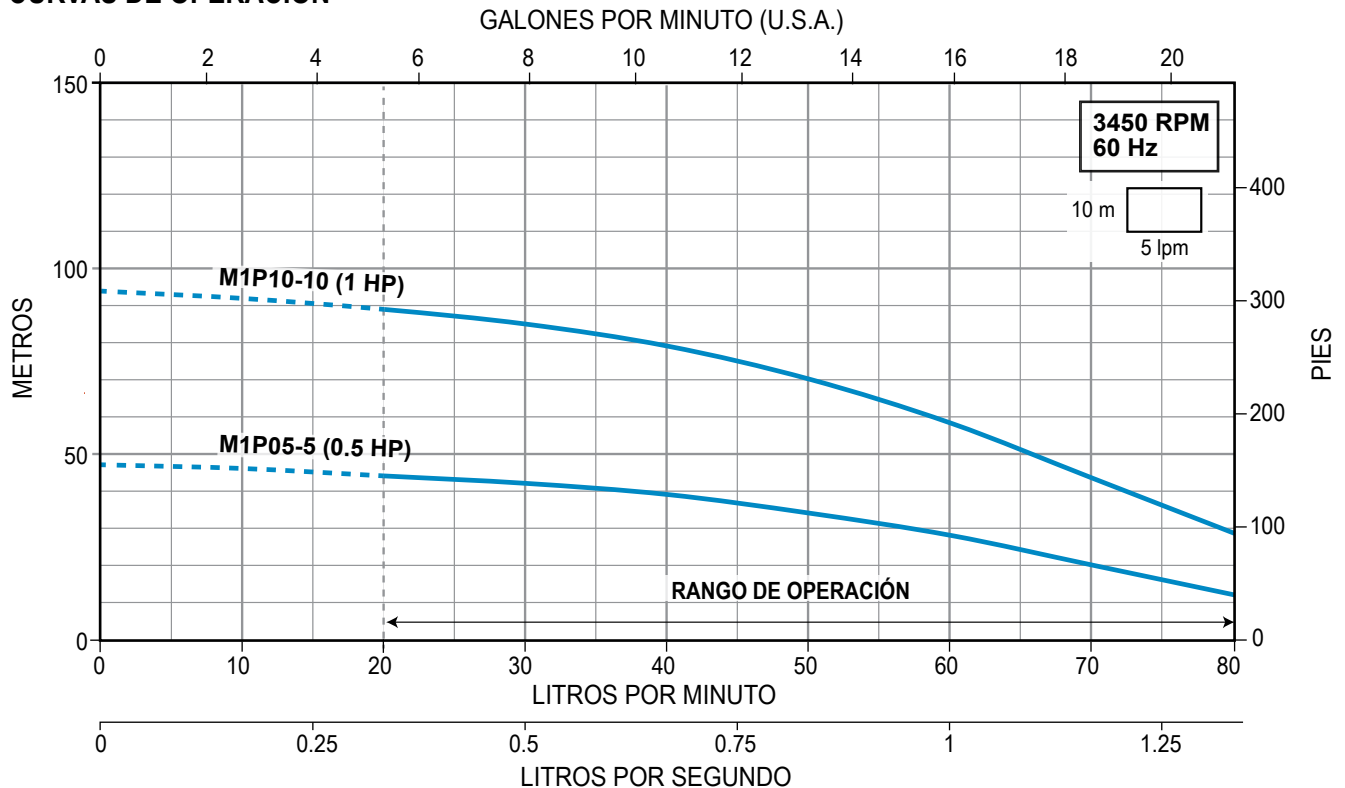

(para 1.5 lps)

- Para pozos profundos de 4" de diámetro y mayores
- Para trabajo continuo
- Acoplamiento NEMA 4"
- Incluye válvula check
- Diseño de impulsores flotantes (antibloqueo)
- Cuerpo, guardacable, tazón, eje y cople en acero inoxidable 304
- Impulsores, succión y descarga en Noryl®, colador en polipropileno



CÓDIGO	HP NOMINAL	ACOPLA-MIENTO NEMA DE LA BOMBA (pulgadas)	DESCARGA (pulgadas)	ADEME MÍNIMO (pulgadas)	RANGO DE CARGA (m) (min. - max.)	MÁXIMA EFICIENCIA		PESO (kg)
						CARGA (m)	GASTO (lps / gpm)	
M1.5P05-5	1/2	4"	1.25"	4"	9 - 41	27	1.3 / 21	2.7
M1.5P10-8	1				21 - 70	49		3.1
M1.5P15-11	1.5				33 - 97	69		3.6

CURVAS DE OPERACIÓN

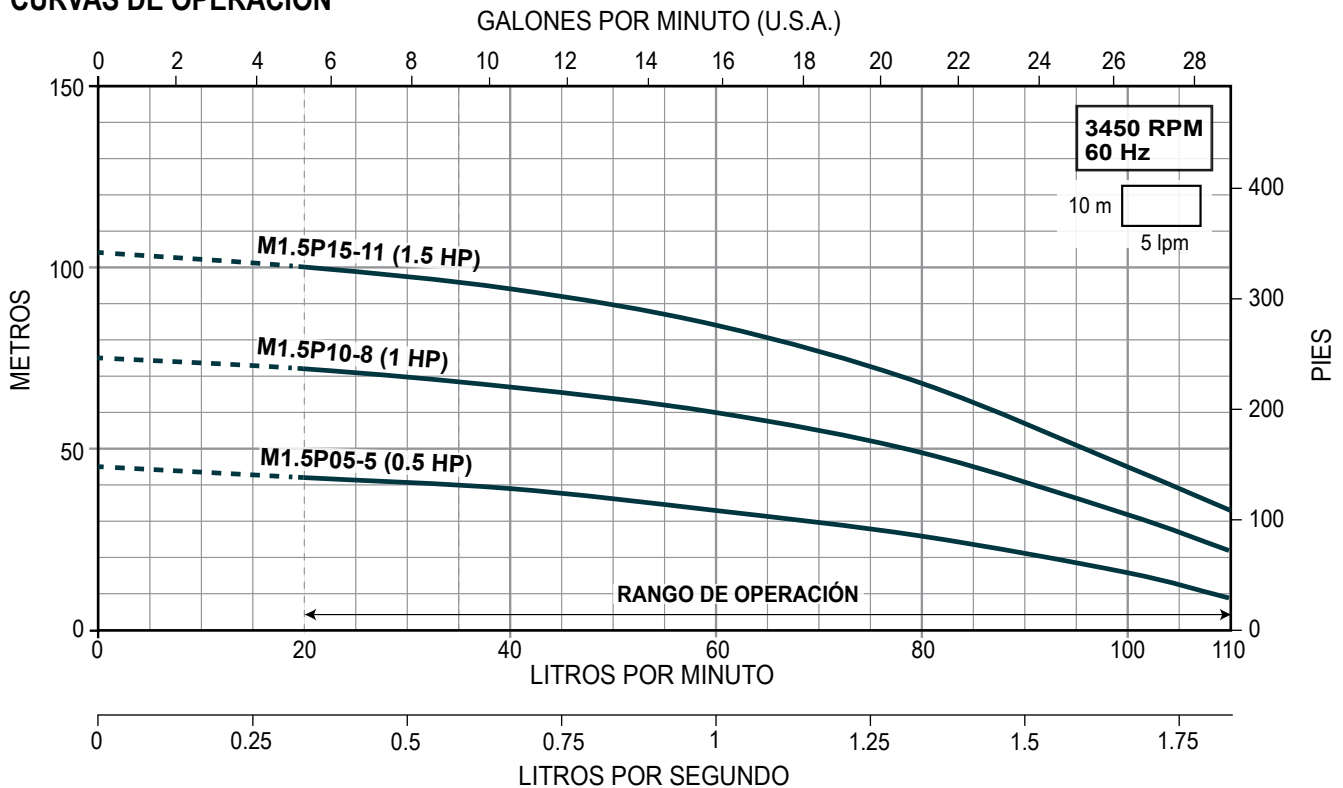

- Paquetes de bombeo que incluyen bomba sumergible AQUA PAK serie MAX P, motor sumergible y caja de control AQUA PAK
- Para pozos profundos de 4" de diámetro y mayores
- Para trabajo continuo

BOMBA:

- Diseño de impulsores flotantes (antibloqueo)
- Cuerpo, guardacable, eje y cople en acero inoxidable 304
- Impulsores, succión y descarga en Noryl®, colador en polipropileno

MOTOR:

- Acoplamiento NEMA 4"
- Carcasa, eje y cubierta de soportes superior e inferior construidos en acero inoxidable
- Bobinas y baleros lubricados en aceite de calidad PREMIUM (para aplicaciones de agua potable)

CAJA DE CONTROL:

- Alta calidad, robustas, fácil montaje y conexión simple
- Brindan óptimo sistema de arranque y protección eléctrica
- Incluyen interruptor de encendido y apagado

Bomba sumergible de 4"
AQUA PAK®
Serie MAX P

Motor
AQUA PAK®

Caja de control
AQUA PAK®



EN LA BOMBA,
MOTOR Y
CAJA DE CONTROL



CÓDIGO	BOMBA INCLUIDA	HP NOMINAL	FASES X VOLTS.	ACOPLAMIENTO NEMA DE LA BOMBA	DESCARGA	ADEME MÍNIMO	RANGO DE CARGA (m) (min. - max.)	MÁXIMA EFICIENCIA		PESO (kg) DE: BOMBA + MOTOR + CAJA DE CONTROL
								CARGA (m)	GASTO (lps / gpm)	
M0.7P05-7/1230	M0.7P05-7	1/2	1 X 230	4"	1.25"	4"	13 - 60	46	0.7 / 11	10.8
M0.7P10-12/1230	M0.7P10-12	1					23 - 107	80		12.3
M1P05-5/1230	M1P05-5	1/2					11 - 44	32	10.5	
M1P10-10/1230	M1P10-10	1					28 - 90	69		11.9
M1.5P05-5/1230	M1.5P05-5	1/2					9 - 41	27	10.7	
M1.5P10-8/1230	M1.5P10-8	1					21 - 70	49		11.8
M1.5P15-11/1230	M1.5P15-11	1.5					33 - 97	69	14.3	

CURVAS DE OPERACIÓN

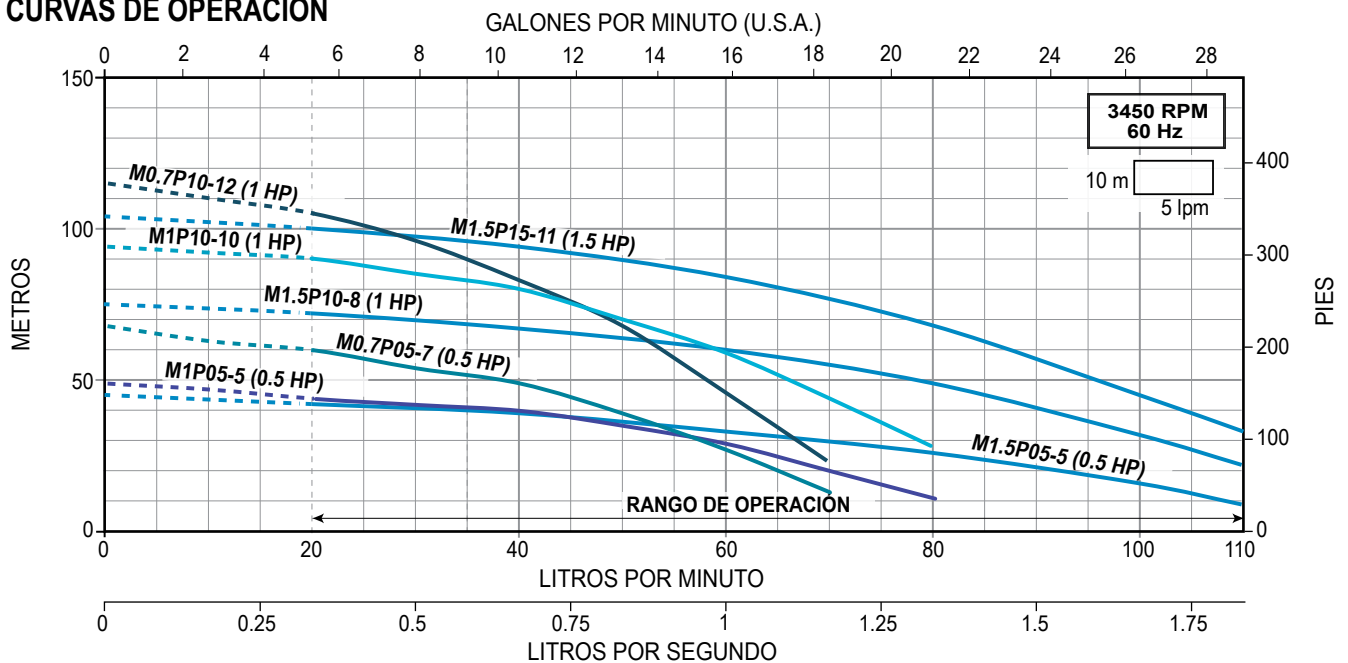

- Paquetes de bombeo que incluyen bomba sumergible AQUA PAK serie MAX P, motor sumergible y caja de control AQUA PAK
- Para pozos profundos de 4" de diámetro y mayores
- Para trabajo continuo

BOMBA:

- Diseño de impulsores flotantes (antibloqueo)
- Cuerpo, guardacable, eje y cople en acero inoxidable 304
- Impulsores, succión y descarga en Noryl®, colador en polipropileno

MOTOR:

- Acoplamiento NEMA 4"
- Carcasa, eje y cubierta de soportes superior e inferior construidos en acero inoxidable
- Bobinas y baleros lubricados en aceite de calidad PREMIUM (para aplicaciones de agua potable)

CAJA DE CONTROL:

- Alta calidad, robustas, fácil montaje y conexión simple
- Brindan óptimo sistema de arranque y protección eléctrica
- Incluyen interruptor de encendido y apagado

Bomba sumergible de 4"
AQUA PAK®
Serie MAX P

Motor
AQUA PAK®

Caja de control
AQUA PAK®



EN LA BOMBA,
MOTOR Y
CAJA DE CONTROL



CÓDIGO	BOMBA INCLUIDA	HP NOMINAL	FASES X VOLTS.	ACOPLO NEMA DE LA BOMBA	DESCARGA	ADEME MÍNIMO	RANGO DE CARGA (m) (min. - max.)	MÁXIMA EFICIENCIA		PESO (kg) DE: BOMBA + MOTOR + CAJA DE CONTROL
								CARGA (m)	GASTO (lps / gpm)	
M0.7P05-7/1115	M0.7P05-7	1/2	1 X 115	4"	1.25"	4"	13 - 60	46	0.7 / 11	10.8
M0.7P10-12/1115	M0.7P10-12	1					23 - 107	80		12.3
M1P05-5/1115	M1P05-5	1/2					11 - 44	32	0.83 / 13.2	10.5
M1P10-10/1115	M1P10-10	1					28 - 90	69		11.9
M1.5P05-5/1115	M1.5P05-5	1/2					9 - 41	27	1.3 / 21	10.7
M1.5P10-8/1115	M1.5P10-8	1					21 - 70	49		11.8

CURVAS DE OPERACIÓN

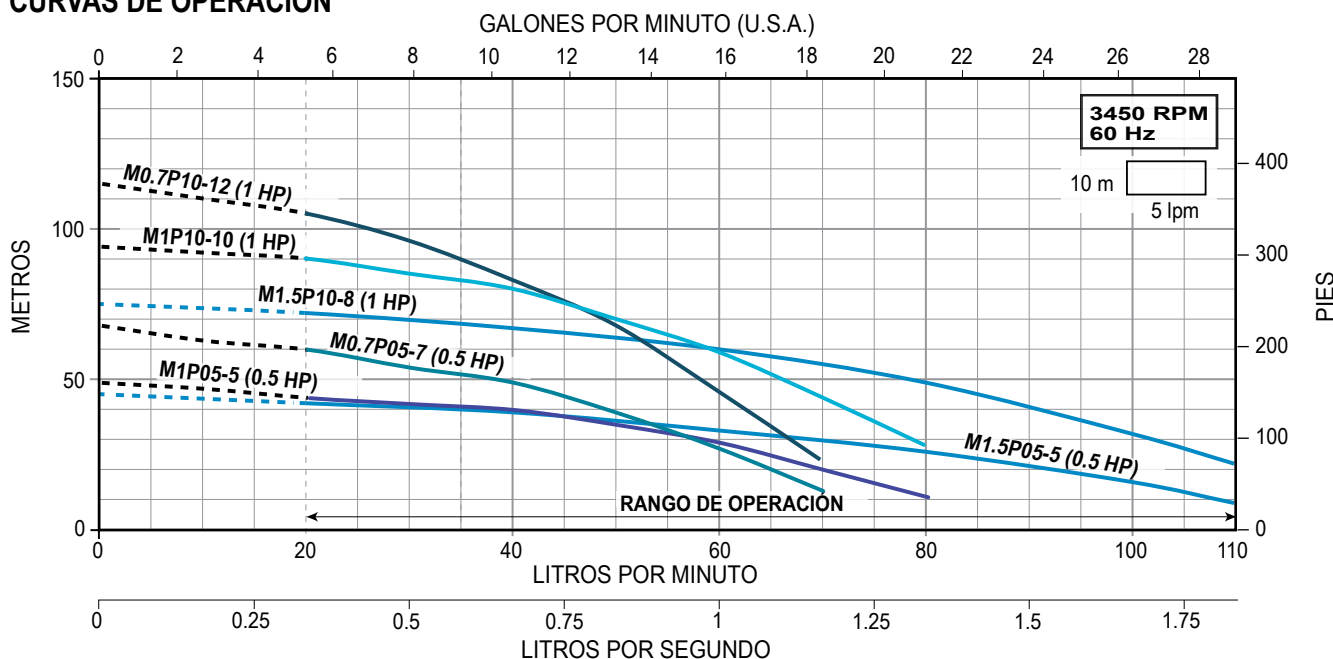

- Paquetes de bombeo que incluyen bomba sumergible AQUA PAK serie MAX P, motor sumergible y caja de control AQUA PAK
- Para pozos profundos de 4" de diámetro y mayores
- Para trabajo continuo

BOMBA:

- Diseño de impulsores flotantes (antibloqueo)
- Cuerpo, guardacable, eje y cople en acero inoxidable 304
- Impulsores, succión y descarga en Noryl®, colador en polipropileno

MOTOR:

- Acoplamiento NEMA 4"
- Carcasa, eje y cubierta de soportes superior e inferior contruidos en acero inoxidable
- Bobinas y baleros lubricados en aceite de calidad PREMIUM (para aplicaciones de agua potable)

Bomba sumergible de 4"



EN LA BOMBA Y MOTOR

CÓDIGO	BOMBA INCLUIDA	HP NOMINAL	FASES X VOLTS.	ACOPLAMIENTO NEMA DE LA BOMBA	DESCARGA	ADEME MÍNIMO	RANGO DE CARGA (m) (min. - max.)	MÁXIMA EFICIENCIA		PESO (kg) DE: BOMBA + MOTOR	
								CARGA (m)	GASTO (lps / gpm)		
M0.7P05-7/11152H	M0.7P05-7	1/2	1 x 115	4"	1.25"	4"	13 - 60	46	0.7 / 11	10.5	
M0.7P05-7/112302H			1 x 230							10.5	
M0.7P10-12/12302H	M0.7P10-12	1	1 x 230				23 - 107	80	12.8		
M1P05-5/11152H	M1P05-5	1/2	1 x 115				11 - 44	32	10.2		
M1P05-5/12302H			1 x 230							10.2	
M1P10-10/12302H	M1P10-10	1	1 x 230				28 - 90	69	12.4		
M1.5P05-5/11152H	M1.5P05-5	1/2	1 x 115				1 x 230	9 - 41	27	1.3 / 21	10.4
M1.5P05-5/12302H			10.4								
M1.5P10-8/12302H	M1.5P10-8	1	21 - 70					49	12.3		
M1.5P15-11/12302H	M1.5P15-11	1.5	33 - 97					69	15.5		

CURVAS DE OPERACIÓN

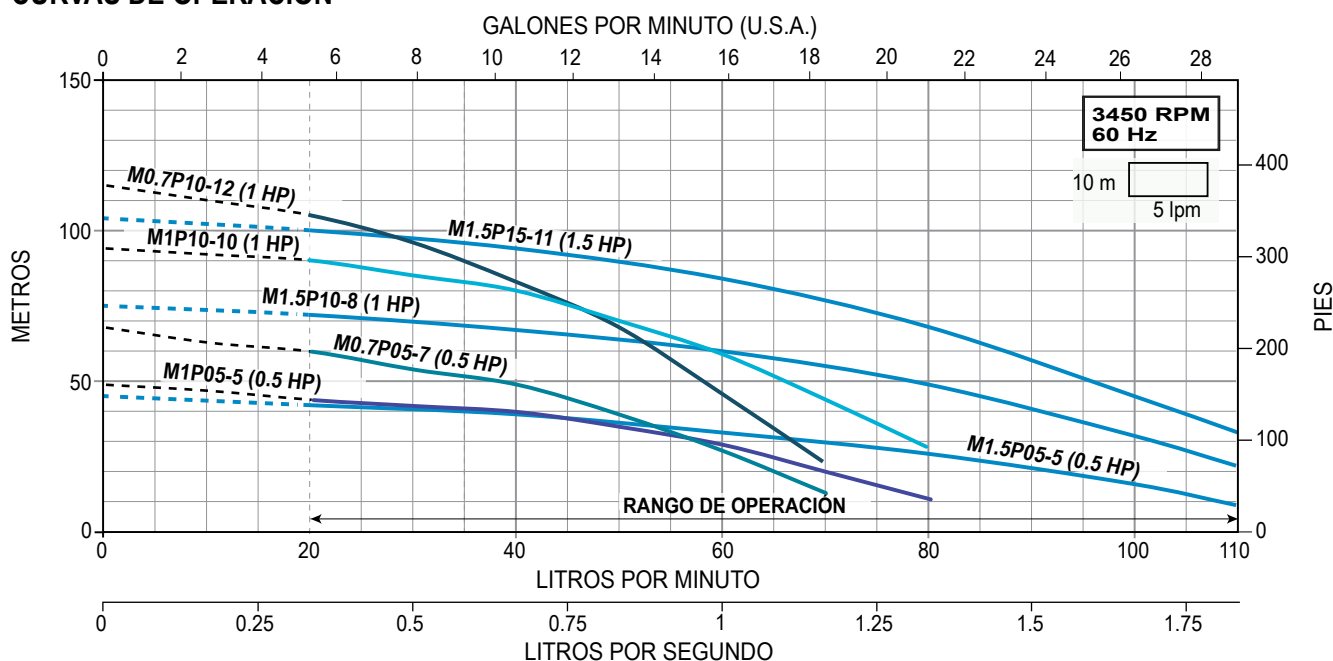

- Paquetes de bombeo que incluyen bomba sumergible AQUA PAK serie MAX, motor sumergible y caja de control AQUA PAK
- Para pozos profundos de 4" de diámetro y mayores
- Para trabajo continuo

BOMBA:

- Diseño especial de impulsores flotantes (antibloqueo) para bombear agua con arena hasta 50 g/m³
- Cuerpo, succión, descarga, válvula check, guardacable, colador, cople y eje en acero inoxidable
- Impulsores en Noryl y difusores en Lexan

MOTOR:

- Acoplamiento NEMA 4"
- Carcasa, eje y cubierta de soportes superior e inferior construidos en acero inoxidable
- Bobinas y baleros lubricados en aceite de calidad PREMIUM (para aplicaciones de agua potable)

CAJA DE CONTROL:

- Alta calidad, robustas, fácil montaje y conexión simple
- Brindan óptimo sistema de arranque y protección eléctrica
- Incluyen interruptor de encendido y apagado

Bomba sumergible de 4"
AQUA PAK®
Serie MAX 4"

Motor
AQUA PAK®

Caja de control
AQUA PAK®



EN LA BOMBA,
MOTOR Y
CAJA DE CONTROL



CÓDIGO	BOMBA INCLUIDA	HP NOMINAL	FASES X VOLTS.	ACOPLAMIENTO NEMA DE LA BOMBA	DESCARGA	ADEME MÍNIMO	RANGO DE CARGA (m) (min. - max.)	MÁXIMA EFICIENCIA		PESO (kg) DE: BOMBA + MOTOR + CAJA DE CONTROL
								CARGA (m)	GASTO (lps / gpm)	
MAX05-H/11153H	M0.7X05-7	1/2	1 X 115	4"	1.25"	4"	12 - 60	46	0.7 / 11	11.2
MAX05-H/12303H	M0.7X05-7						12 - 60	46		
MAX10-H/12303H	M1X10-10	1	1 X 230				28 - 90	69	0.83 / 13.2	13.6
MAX15-H/12303H	M1X15-12	1.5					38 - 113	90		

CURVAS DE OPERACIÓN

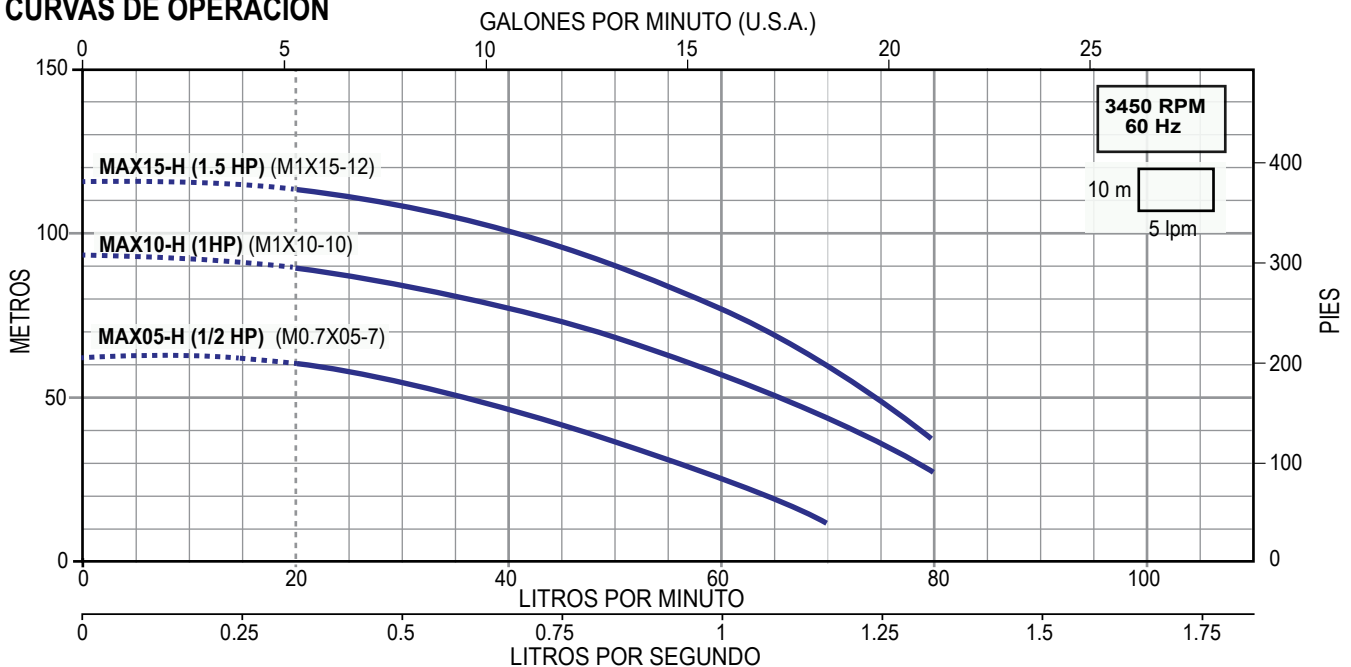

- Paquetes de bombeo que incluyen bomba sumergible AQUA PAK serie MAX, motor sumergible y caja de control AQUA PAK
- Para pozos profundos de 4" de diámetro y mayores
- Para trabajo continuo

BOMBA:

- Diseño especial de impulsores flotantes (antibloqueo) para bombear agua con arena hasta 50 g/m³
- Cuerpo, succión, descarga, válvula check, guardacable, colador, cople y eje en acero inoxidable
- Impulsores en Noryl y difusores en Lexan

MOTOR:

- Acoplamiento NEMA 4"
- Carcasa, eje y cubierta de soportes superior e inferior construidos en acero inoxidable
- Bobinas y baleros lubricados en aceite de calidad PREMIUM (para aplicaciones de agua potable)

CAJA DE CONTROL:

- Alta calidad, robustas, fácil montaje y conexión simple
- Brindan óptimo sistema de arranque y protección eléctrica
- Incluyen interruptor de encendido y apagado

Bomba sumergible de 4"
AQUA PAK®
Serie MAX4™

Motor
AQUA PAK®

Caja de control
AQUA PAK®



**EN LA BOMBA,
MOTOR Y
CAJA DE CONTROL**



CÓDIGO	BOMBA INCLUIDA	HP NOMINAL	FASES X VOLTS.	ACOPLAMIENTO NEMA DE LA BOMBA	DESCARGA	ADEME MÍNIMO	RANGO DE CARGA (m) (min. - max.)	MÁXIMA EFICIENCIA		PESO (kg) DE: BOMBA + MOTOR + CAJA DE CONTROL
								CARGA (m)	GASTO (lps / gpm)	
MAX05-F/11153H	M1X05-5	1/2	1 X 115	4"	1.25"	4"	11 - 44	32	0.83 / 12.7	10.9
MAX05-F/12303H	M1X05-5									
MAX10-F/12303H	M1.5X10-8	1	1 X 230				21 - 70	49	1.3 / 21	13.5
MAX15-F/12303H	M1.5X15-11									

CURVAS DE OPERACIÓN

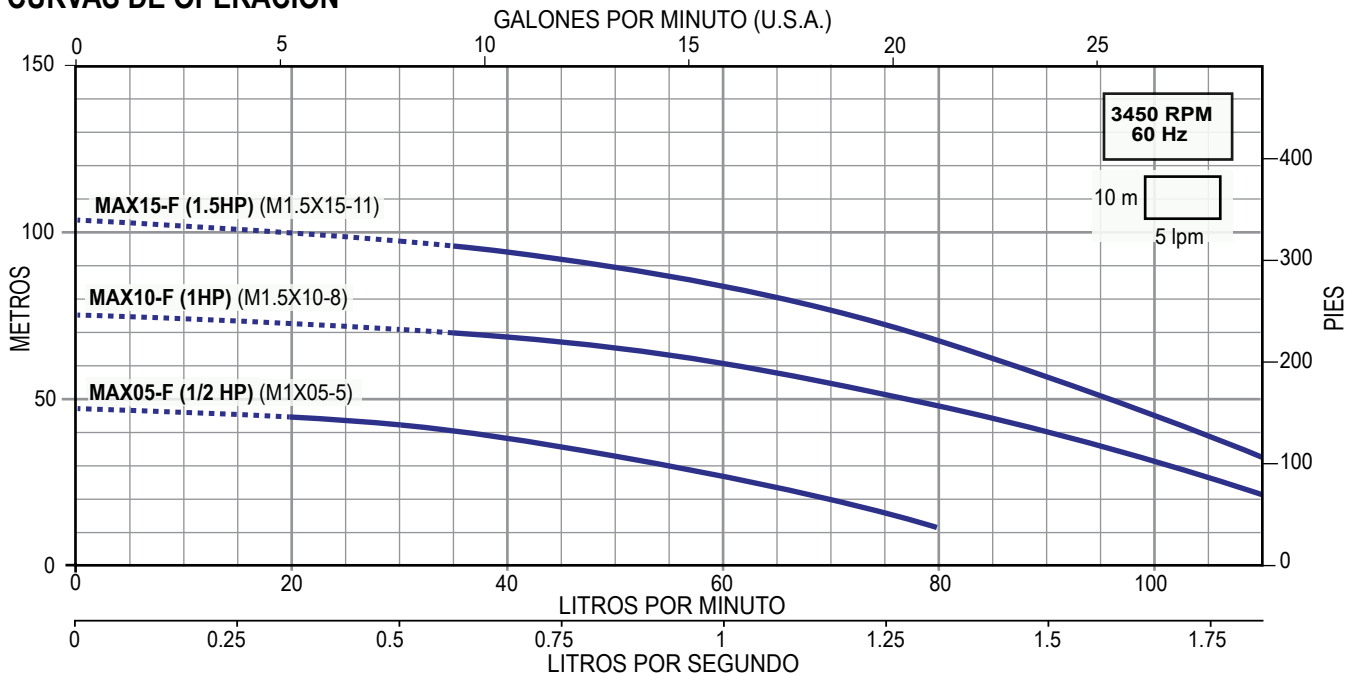

- Paquetes de bombeo que incluyen bomba sumergible AQUA PAK serie MAX y motor sumergible de 2 hilos
- Para pozos profundos de 4" de diámetro y mayores
- Para trabajo continuo

BOMBA:

- Diseño especial de impulsores flotantes (antibloqueo) para bombear agua con arena hasta 50 g/m³
- Cuerpo, succión, descarga, válvula check, guardacable, colador, cople y eje en acero inoxidable
- Impulsores en Noryl y difusores en Lexan

MOTOR:

- Cable conector de 2 hilos (no requiere caja de control)
- Acoplamiento NEMA 4"
- Carcasas, eje y cubiertas de soporte superior e inferior contruidos en acero inoxidable
- Bobinas y baleros lubricados en aceite de calidad PREMIUM (para aplicaciones de agua potable)



EN LA BOMBA



EN MOTOR



CÓDIGO	BOMBA INCLUIDA	HP NOMINAL	FASES X VOLTS.	ACOPLAMIENTO NEMA DE LA BOMBA	DESCARGA	ADEME MINIMO	RANGO DE CARGA (m) (min. - max.)	MÁXIMA EFICIENCIA		PESO (kg) DE: BOMBA + MOTOR
								CARGA (m)	GASTO (lps / gpm)	
* MAX05-H/11152H	M0.7X05-7	1/2	1 X 115	4"	1.25"	4"	12 - 60	46	0.7 / 11	10.1
** MAX05-F/11152H	M1X05-5						11 - 44	32	0.83 / 12.7	9.8
** MAX10-F/12302H	M1.5X10-8	1	1 X 230				21 - 70	49	1.3 / 21	11.9

* Modelo de mayor carga

** Modelos de mayor flujo

CURVAS DE OPERACIÓN

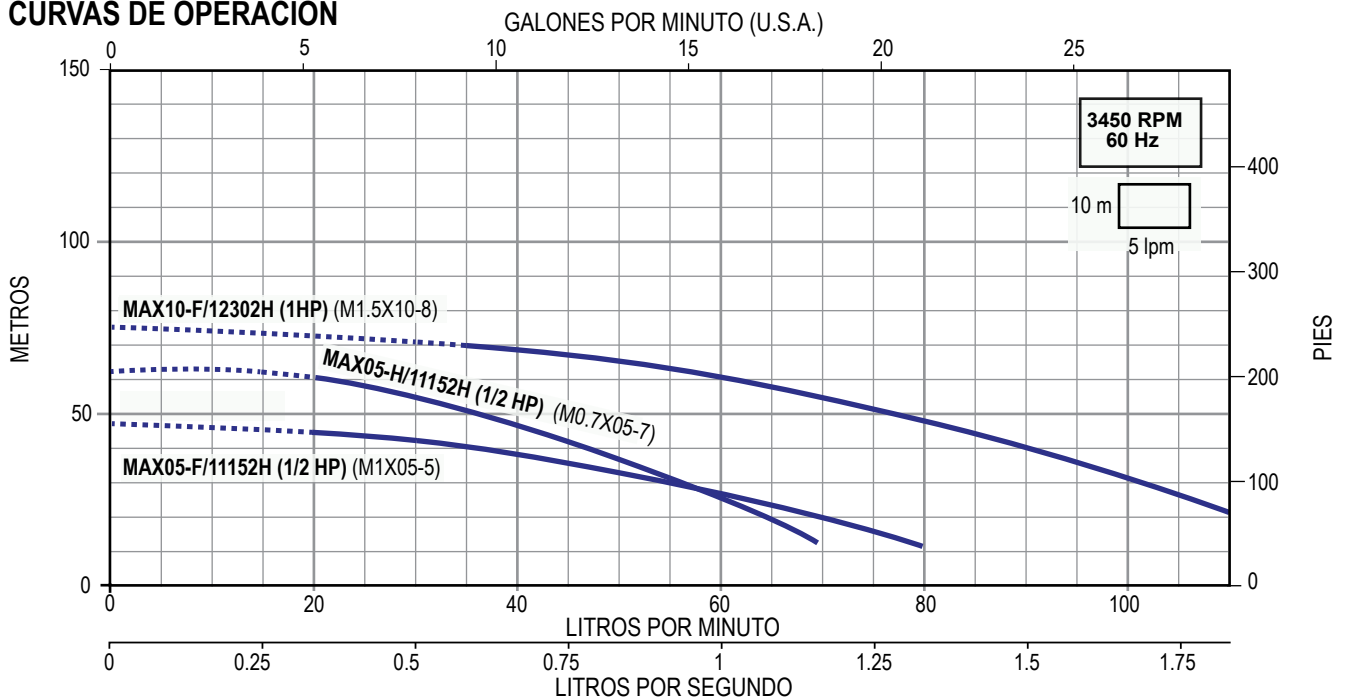

SERIE M0.3X (para 0.3 lps)

- Para pozos profundos de 4" de diámetro y mayores
- Trabajo continuo
- Diseño especial de impulsores flotantes (antibloqueo).
Con capacidad para bombear agua con arena hasta 50 g/m³
- Cuerpo, succión, descarga, válvula check, guardacable, colador de succión, eje y cople en acero inoxidable 304
- Impulsores en Noryl® y difusores en Lexan®
- Alto rendimiento



Gasto nominal: 0.3 lps / 18 lpm / 4.7 gpm

Rango de flujo: 0.08 a 0.46 lps / 5 a 28 lpm / 1.3 a 7.4 gpm

CÓDIGO	HP NOMINAL	ACOPAMIENTO NEMA DE LA BOMBA (pulgadas)	DESCARGA (pulgadas)	ADEME MÍNIMO RECOMENDADO (pulgadas)	RANGO DE CARGA (m) (min. - max.)	MÁXIMA EFICIENCIA		PESO (kg)
						CARGA (m)	GASTO (lps / gpm)	
M0.3X05-12	1/2	4"	1.25"	4"	37 - 108	75	0.3 / 4.7	3.6
M0.3X10-20	1				68 - 183	131		4.9
M0.3X15-26	1.5				88 - 240	169		5.8
M0.3X20-33	2				110 - 304	220		7.3

CURVAS DE OPERACIÓN

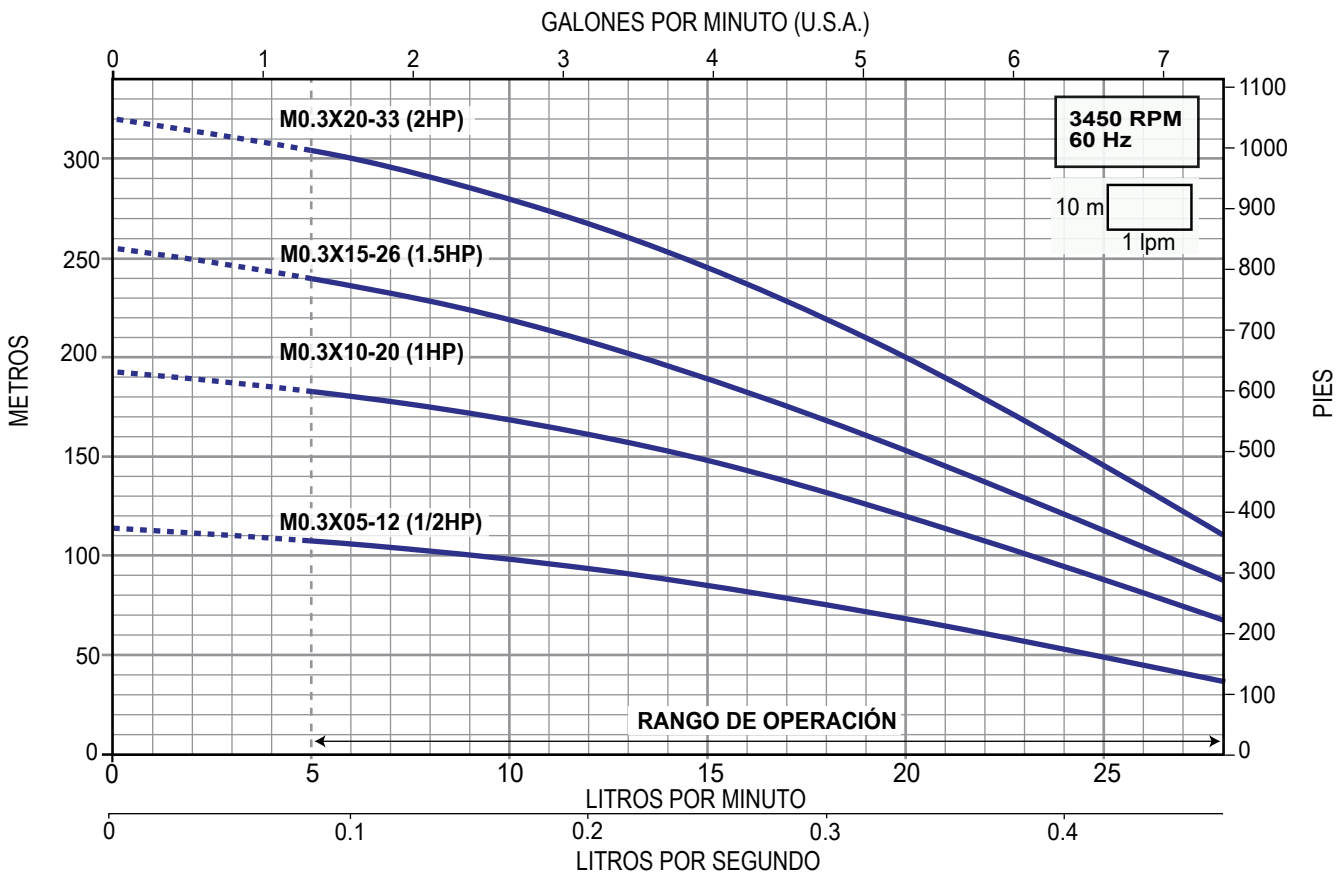

SERIE M0.5X (para 0.5 lps)

- Para pozos profundos de 4" de diámetro y mayores
- Trabajo continuo
- Diseño especial de impulsores flotantes (antibloqueo).
Con capacidad para bombear agua con arena hasta 50 g/m³
- Cuerpo, succión, descarga, válvula check, guardacable, colador de succión, eje y cople en acero inoxidable 304
- Impulsores en Noryl® y difusores en Lexan®
- Alto rendimiento



Gasto nominal: 0.5 lps / 30 lpm / 7.9 gpm

Rango de Flujo: 0.25 a 0.8 lps / 15 a 50 lpm / 4 a 13.2 gpm

CÓDIGO	HP NOMINAL	ACOPLAMIENTO NEMA DE LA BOMBA (pulgadas)	DESCARGA (pulgadas)	ADEME MÍNIMO RECOMENDADO (pulgadas)	RANGO DE CARGA (m) (min. - max.)	MÁXIMA EFICIENCIA		PESO (kg)
						CARGA (m)	GASTO (lps / gpm)	
M0.5X05-10	1/2	4"	1.25"	4"	24 - 80	62	0.5 / 7.9	3.3
M0.5X10-17	1				42 - 136	102		4.5
M0.5X15-22	1.5				53 - 177	133		5.4
M0.5X20-27	2				74 - 223	169		6.6
M0.5X30-34	3				95 - 288	223		8.3

CURVAS DE OPERACIÓN

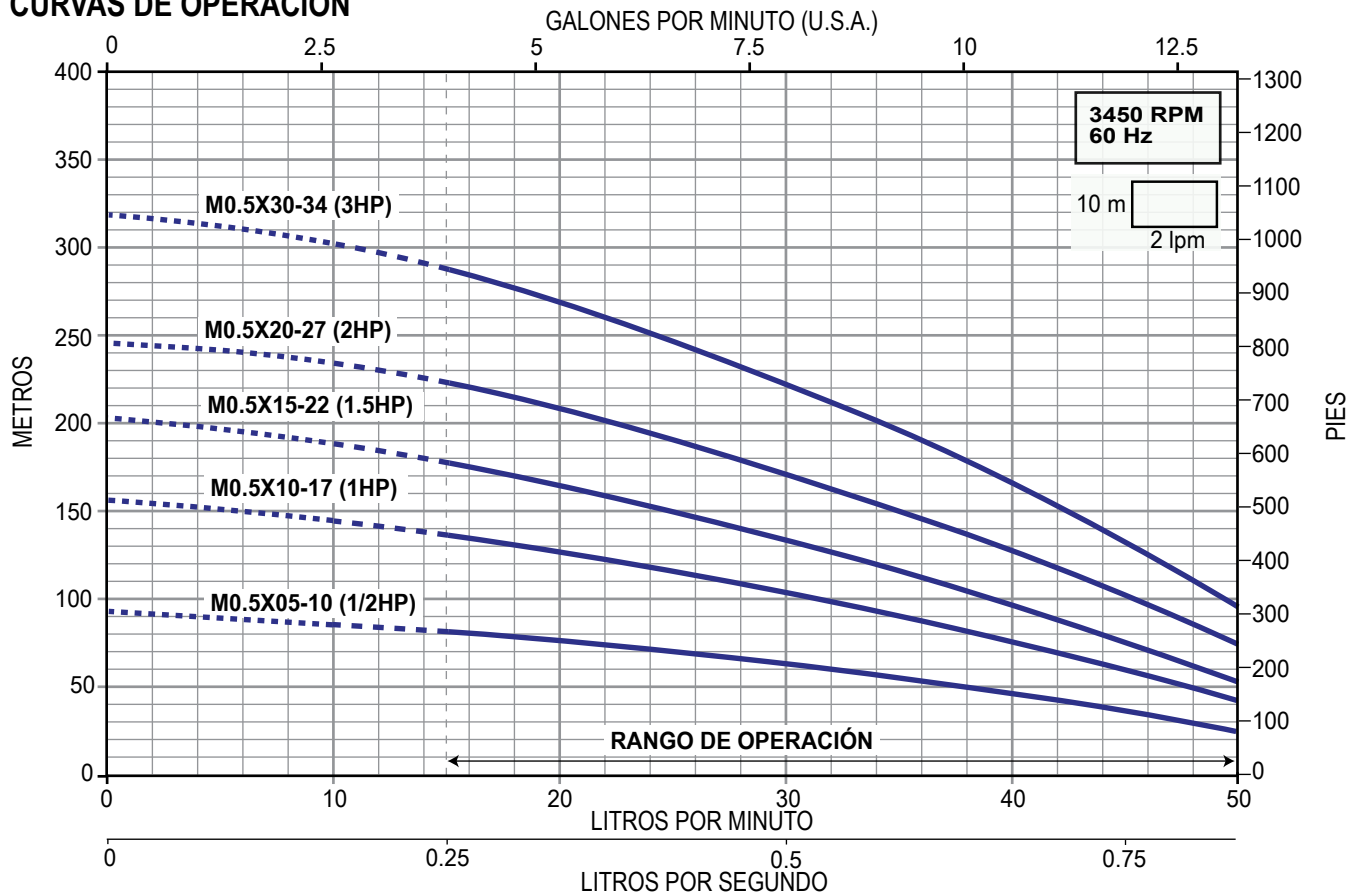

SERIE M0.7X (para 0.7 lps)

- Para pozos profundos de 4" de diámetro y mayores
- Trabajo continuo
- Diseño especial de impulsores flotantes (antibloqueo).
Con capacidad para bombear agua con arena hasta 50 g/m³
- Cuerpo, succión, descarga, válvula check, guardacable, colador de succión, eje y cople en acero inoxidable 304
- Impulsores en Noryl® y difusores en Lexan®
- Alto rendimiento



Gasto nominal: 0.7 lps / 42 lpm / 11 gpm

Rango de flujo: 0.33 a 1.16 lps / 20 a 70 lpm / 5.2 a 18.4 gpm

CÓDIGO	HP NOMINAL	ACOPAMIENTO NEMA DE LA BOMBA (pulgadas)	DESCARGA (pulgadas)	ADEME MÍNIMO RECOMENDADO (pulgadas)	RANGO DE CARGA (m) (min. - max.)	MÁXIMA EFICIENCIA		PESO (kg)
						CARGA (m)	GASTO (lps / gpm)	
M0.7X05-7	1/2	4"	1.25"	4"	13 - 60	46	0.7 / 11	2.8
M0.7X10-12	1				23 - 107	80		3.6
M0.7X15-17	1.5				33 - 160	122		4.4
M0.7X20-20	2				40 - 182	140		4.9
M0.7X30-27	3				52 - 257	200		6
M0.7X40-34	4				70 - 320	249		7.5
M0.7X50-42	5				95 - 390	303		8.8

CURVAS DE OPERACIÓN

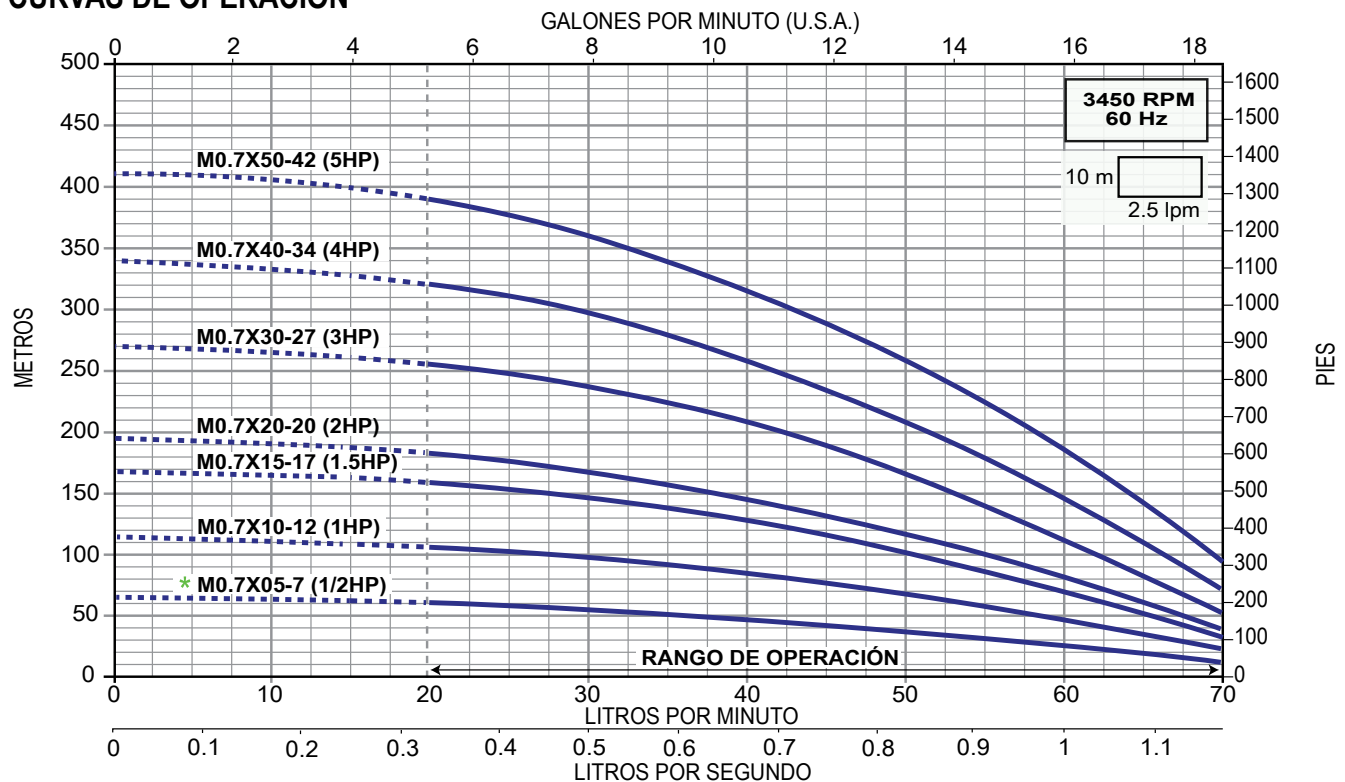

* Modelo con precio especial al pedirlo en paquete con motor de 2 hilos o en 3 hilos con caja de control marca AQUA PAK. Ver página 12 y 13 para la información correspondiente.

SERIE M1X (para 1 lps)



- Para pozos profundos de 4" de diámetro y mayores
- Trabajo continuo
- Diseño especial de impulsores flotantes (antibloqueo). Con capacidad para bombear agua con arena hasta 50 g/m³
- Cuerpo, succión, descarga, válvula check, guardacable, colador de succión, eje y cople en acero inoxidable 304
- Impulsores en Noryl® y difusores en Lexan®
- Alto rendimiento

Gasto nominal: 1 lps / 60 lpm / 15 gpm

Rango de flujo: 0.33 a 1.33 lps / 20 a 80 lpm / 5.2 a 21 gpm

CÓDIGO	HP NOMINAL	ACOPLAMIENTO NEMA DE LA BOMBA (pulgadas)	DESCARGA (pulgadas)	ADEME MÍNIMO RECOMENDADO (pulgadas)	RANGO DE CARGA (m) (min. - max.)	MÁXIMA EFICIENCIA		PESO (kg)
						CARGA (m)	GASTO (lps / gpm)	
M1X05-5	1/2	4"	1.25"	4"	11 - 44	32	0.83 / 13.2	2.5
M1X07-7	3/4				19 - 63	51		2.8
M1X10-10	1				28 - 90	69		3.2
M1X15-12	1.5				39 - 113	91		3.5
M1X20-17	2				52 - 160	130		4.3
M1X30-21	3				71 - 200	165		5
M1X40-28	4				95 - 265	216		6
M1X50-35	5				117 - 323	269		7.6

CURVAS DE OPERACIÓN

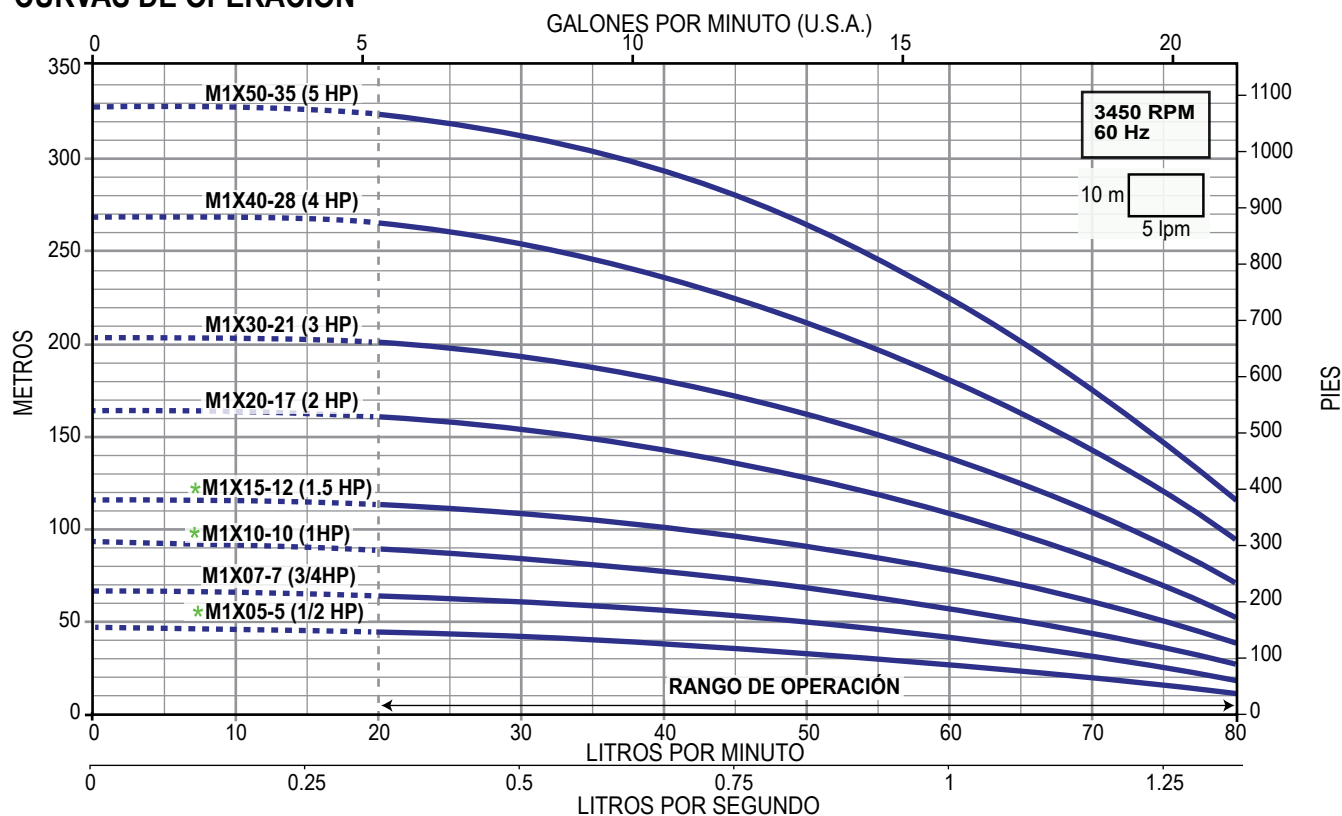

* Modelos con precio especial al pedirlo en paquete con motor de 2 hilos o 3 hilos con caja de control marca AQUA PAK. Ver páginas 12, 13 y 14 para la información correspondiente.

SERIE M1.5X (para 1.5 lps)

- Para pozos profundos de 4" de diámetro y mayores
- Trabajo continuo
- Diseño especial de impulsores flotantes (antibloqueo).
Con capacidad para bombear agua con arena hasta 50 g/m³
- Cuerpo, succión, descarga, válvula check, guardacable, colador de succión, eje y cople en acero inoxidable 304
- Impulsores en Noryl® y difusores en Lexan®
- Alto rendimiento



Gasto nominal: 1.5 lps / 90 lpm / 23.7 gpm

Rango de flujo: 0.58 a 1.83 lps / 35 a 110 lpm / 9 a 29 gpm

CÓDIGO	HP NOMINAL	ACOPLAMIENTO NEMA DE LA BOMBA (pulgadas)	DESCARGA (pulgadas)	ADEME MÍNIMO RECOMENDADO (pulgadas)	RANGO DE CARGA (m) (mín. - max.)	MÁXIMA EFICIENCIA		PESO (kg)
						CARGA (m)	GASTO (lps / gpm)	
M1.5X05-5	1/2	4"	1.25"	4"	9 - 41	27	1.3 / 21	2.7
M1.5X07-6	3/4				16 - 52	38		2.8
M1.5X10-8	1				21 - 70	49		3.1
M1.5X15-11	1.5				33 - 97	69		3.6
M1.5X20-14	2				45 - 123	90		4.1
M1.5X30-19	3				61 - 164	120		4.9
M1.5X40-25	4				81 - 218	161		5.9
M1.5X50-30	5				102 - 260	192		7.1

CURVAS DE OPERACIÓN

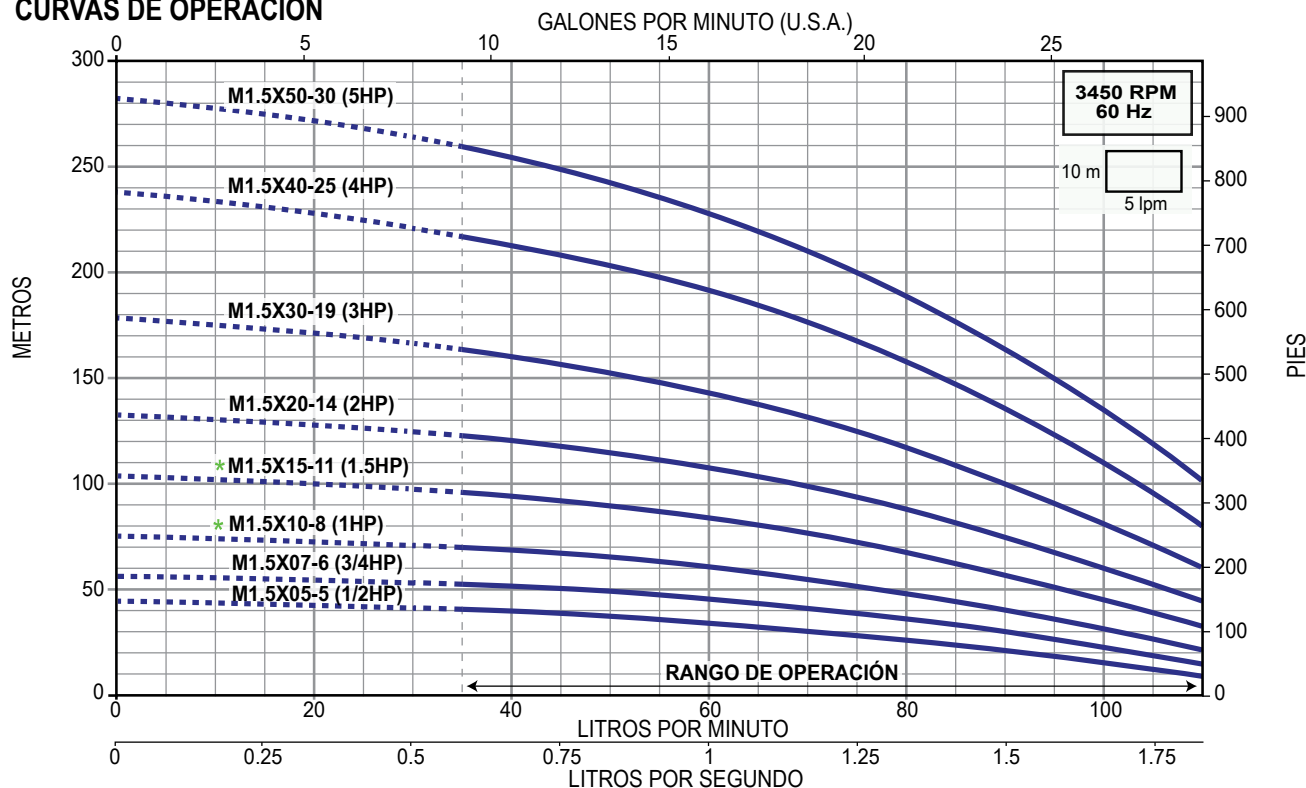

* Modelos con precio especial al pedirlo en paquete con motor de 2 hilos o 3 hilos con caja de control marca AQUA PAK. Ver páginas 12 y 13 para la información correspondiente.

SERIE M2X (para 2 lps)

- Para pozos profundos de 4" de diámetro y mayores
- Trabajo continuo
- Diseño especial de impulsores flotantes (antibloqueo).
Con capacidad para bombear agua con arena hasta 50 g/m³
- Cuerpo, succión, descarga, válvula check, guardacable, colador de succión, eje y cople en acero inoxidable 304
- Impulsores en Noryl® y difusores en Lexan®
- Alto rendimiento



Gasto nominal: 2 lps / 120 lpm / 31.7 gpm

Rango de flujo: 0.58 a 2.1 lps / 35 a 130 lpm / 9.2 a 34.3 gpm

CÓDIGO	HP NOMINAL	ACOPLAMIENTO NEMA DE LA BOMBA (pulgadas)	DESCARGA (pulgadas)	ADEME MÍNIMO RECOMENDADO (pulgadas)	RANGO DE CARGA (m) (min. - max.)	MÁXIMA EFICIENCIA		PESO (kg)
						CARGA (m)	GASTO (lps / gpm)	
M2X05-4	1/2	4"	1.5"	4"	9 - 34	27	1.3 / 21	2.4
M2X07-5	3/4				14 - 44	36		2.6
M2X10-7	1				18 - 60	49		3.1
M2X15-9	1.5				27 - 80	65		3.5
M2X20-11	2				34 - 97	80		3.9
M2X30-15	3				57 - 130	110		4.7
M2X40-20	4				73 - 188	151		5.8
M2X50-26	5				90 - 222	187		7.1

CURVAS DE OPERACIÓN

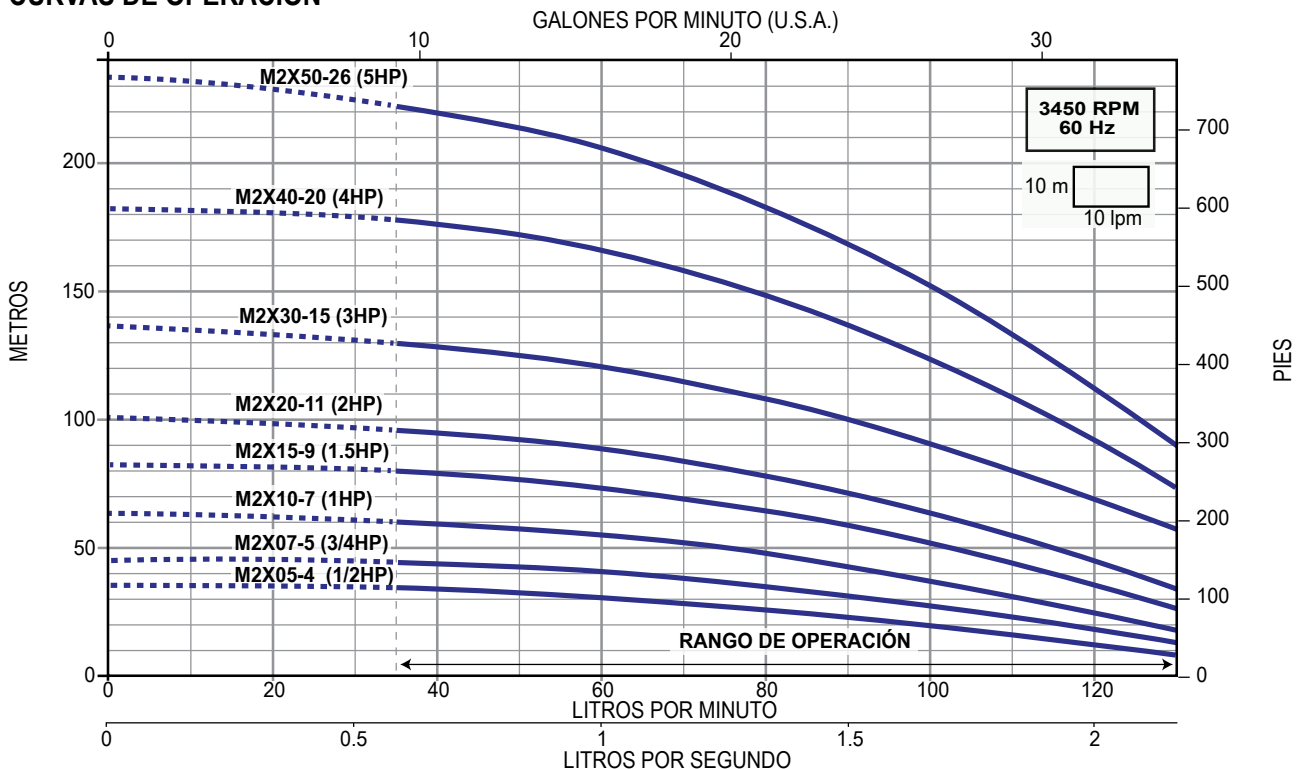

SERIE M2.5X (para 2.5 lps)

- Para pozos profundos de 4" de diámetro y mayores
- Trabajo continuo
- Diseño especial de impulsores flotantes (antibloqueo). Con capacidad para bombear agua con arena hasta 50 g/m³
- Cuerpo, succión, descarga, válvula check, guardacable, colador de succión, eje y cople en acero inoxidable 304
- Impulsores en Noryl® y difusores en Lexan®
- Alto rendimiento



Gasto nominal: 2.5 lps / 150 lpm / 39.6 gpm

Rango de flujo: 1 a 3 lps / 60 a 180 lpm / 15.8 a 47.5 gpm

CÓDIGO	HP NOMINAL	ACOPLAMIENTO NEMA DE LA BOMBA (pulgadas)	DESCARGA (pulgadas)	ADEME MÍNIMO RECOMENDADO (pulgadas)	RANGO DE CARGA (m) (min. - max.)	MÁXIMA EFICIENCIA		PESO (kg)
						CARGA (m)	GASTO (lps / gpm)	
M2.5X10-6	1	4"	2"	4"	9 - 44	31	2.1 / 33	3.4
M2.5X15-8	1.5				12 - 60	41		4
M2.5X20-10	2				17 - 78	54		4.6
M2.5X30-14	3				29 - 110	80		5.7
M2.5X40-18	4				40 - 139	100		6.9
M2.5X50-22	5				50 - 170	128		8.1
M2.5X75-34	7.5				69 - 263	192		11.6
M2.5X100-43	10				90 - 339	252		14.2

CURVAS DE OPERACIÓN

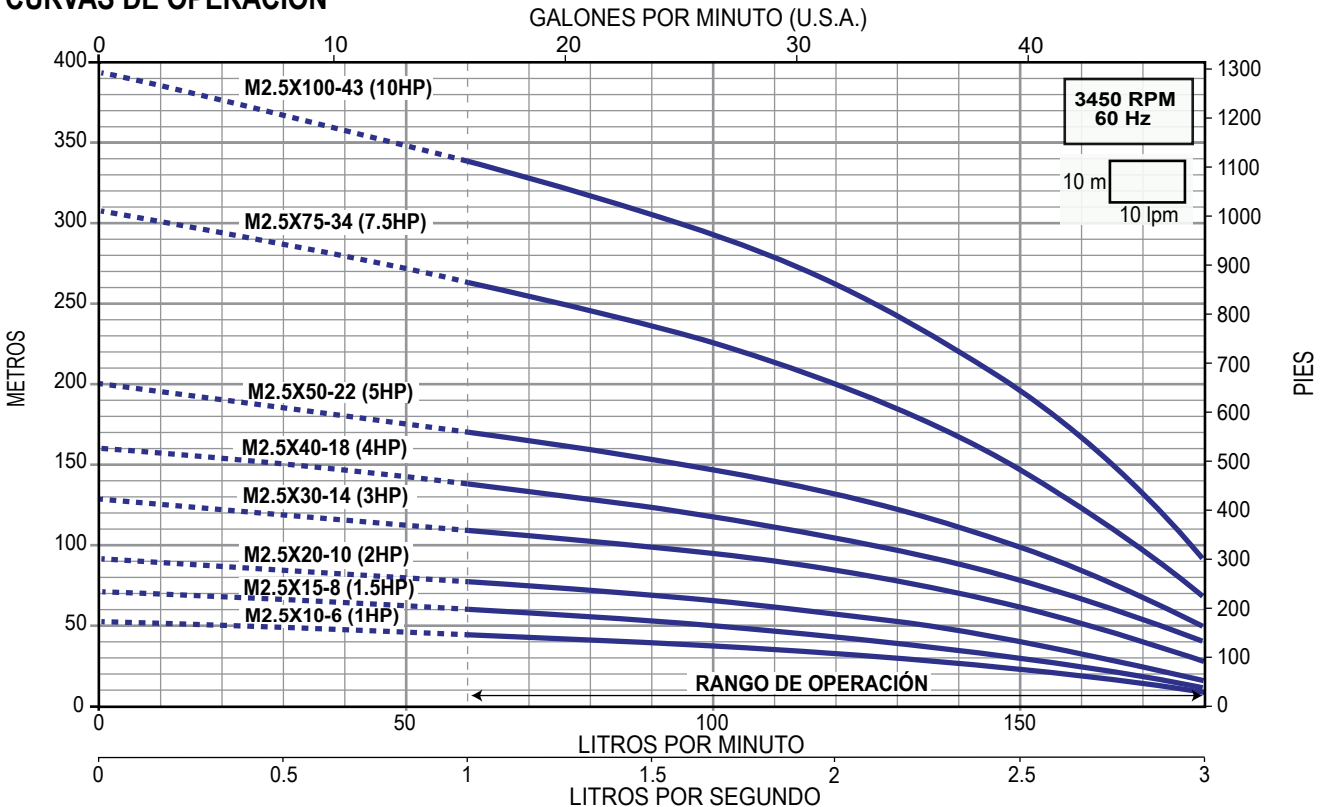

SERIE M3X (para 3 lps)

- Para pozos profundos de 4" de diámetro y mayores
- Trabajo continuo
- Diseño especial de impulsores flotantes (antibloqueo). Con capacidad para bombear agua con arena hasta 50 g/m³
- Cuerpo, succión, descarga, válvula check, guardacable, colador de succión, eje y cople en acero inoxidable 304
- Impulsores en Noryl® y difusores en Lexan®
- Alto rendimiento



Gasto nominal: 3 lps / 180 lpm / 47.5 gpm

Rango de flujo: 1.16 a 4.1 lps / 70 a 250 lpm / 18.5 a 66 gpm

CÓDIGO	HP NOMINAL	ACOPLAMIENTO NEMA DE LA BOMBA (pulgadas)	DESCARGA (pulgadas)	ADEME MÍNIMO RECOMENDADO (pulgadas)	RANGO DE CARGA (m) (min. - max.)	MÁXIMA EFICIENCIA		PESO (kg)
						CARGA (m)	GASTO (lps / gpm)	
M3X15-5	1.5	4"	2"	4"	12 - 42	29	3 / 47	3.1
M3X20-6	2				17 - 49	35		3.4
M3X30-8	3				23 - 69	50		4
M3X40-11	4				30 - 91	66		4.9
M3X50-14	5				48 - 119	90		5.7
M3X75-21	7.5				68 - 178	134		7.8

CURVAS DE OPERACIÓN

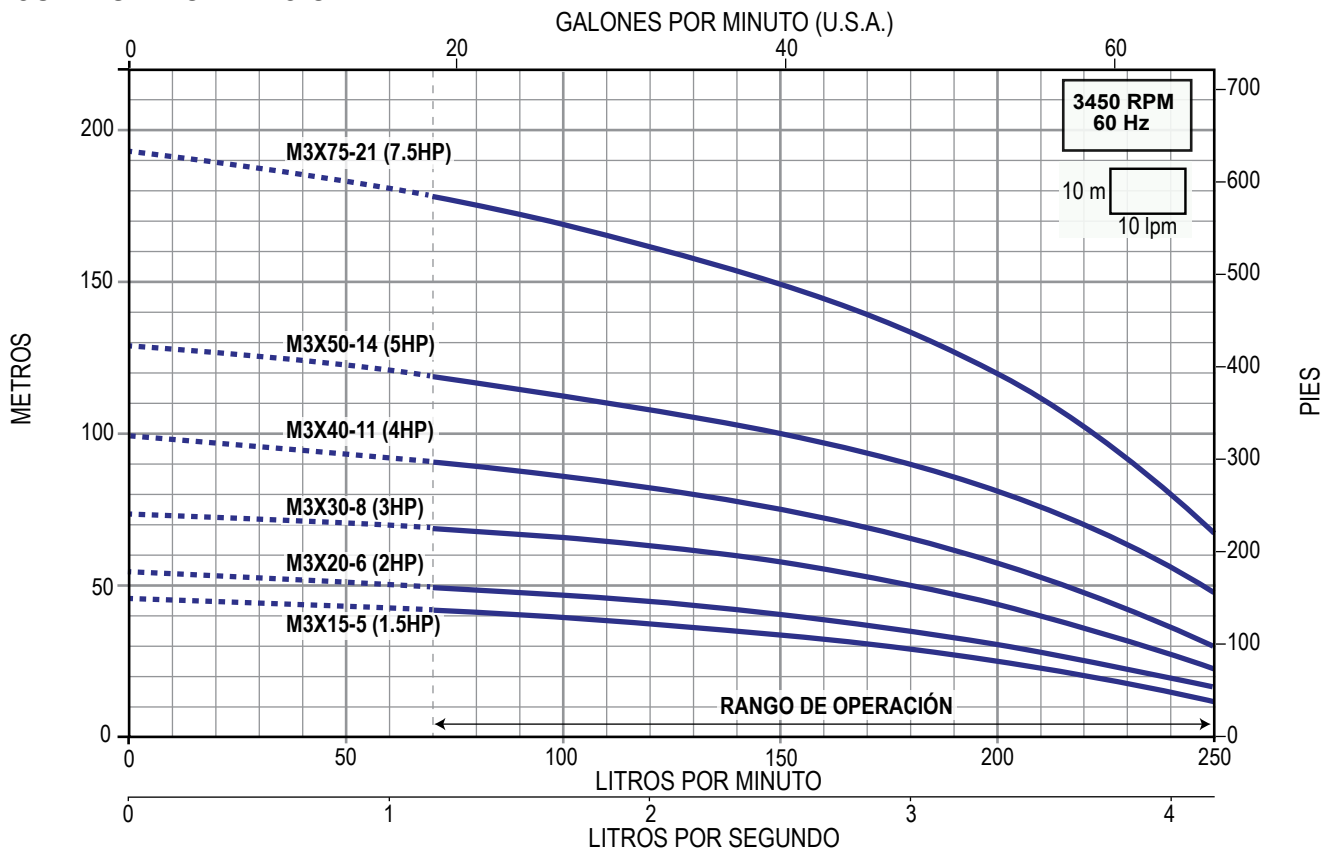

SERIE M3.5X (para 3.5 lps)

- Para pozos profundos de 4" de diámetro y mayores
- Trabajo continuo
- Diseño especial de impulsores flotantes (antibloqueo).
Con capacidad para bombear agua con arena hasta 50 g/m³
- Cuerpo, succión, descarga, válvula check, guardacable, colador de succión, eje y cople en acero inoxidable 304
- Impulsores en Noryl® y difusores en Lexan®
- Alto rendimiento



Gasto nominal: 3.5 lps / 210 lpm / 55.5 gpm

Rango de flujo: 1.33 a 5 lps / 80 a 300 lpm / 21 a 79.2 gpm

CÓDIGO	HP NOMINAL	ACOPAMIENTO NEMA DE LA BOMBA (pulgadas)	DESCARGA (pulgadas)	ADEME MÍNIMO RECOMENDADO (pulgadas)	RANGO DE CARGA (m) (min. - max.)	MÁXIMA EFICIENCIA		PESO (kg)
						CARGA (m)	GASTO (lps / gpm)	
M3.5X15-5	1.5	4"	2"	4"	5 - 38	23	3.5 / 55	4.3
M3.5X20-7	2				8 - 51	34		5.3
M3.5X30-9	3				11 - 67	44		6.2
M3.5X50-15	5				20 - 113	78		9
M3.5X75-22	7.5				35 - 170	113		12.3
M3.5X100-29	10				48 - 224	153		15.6

CURVAS DE OPERACIÓN

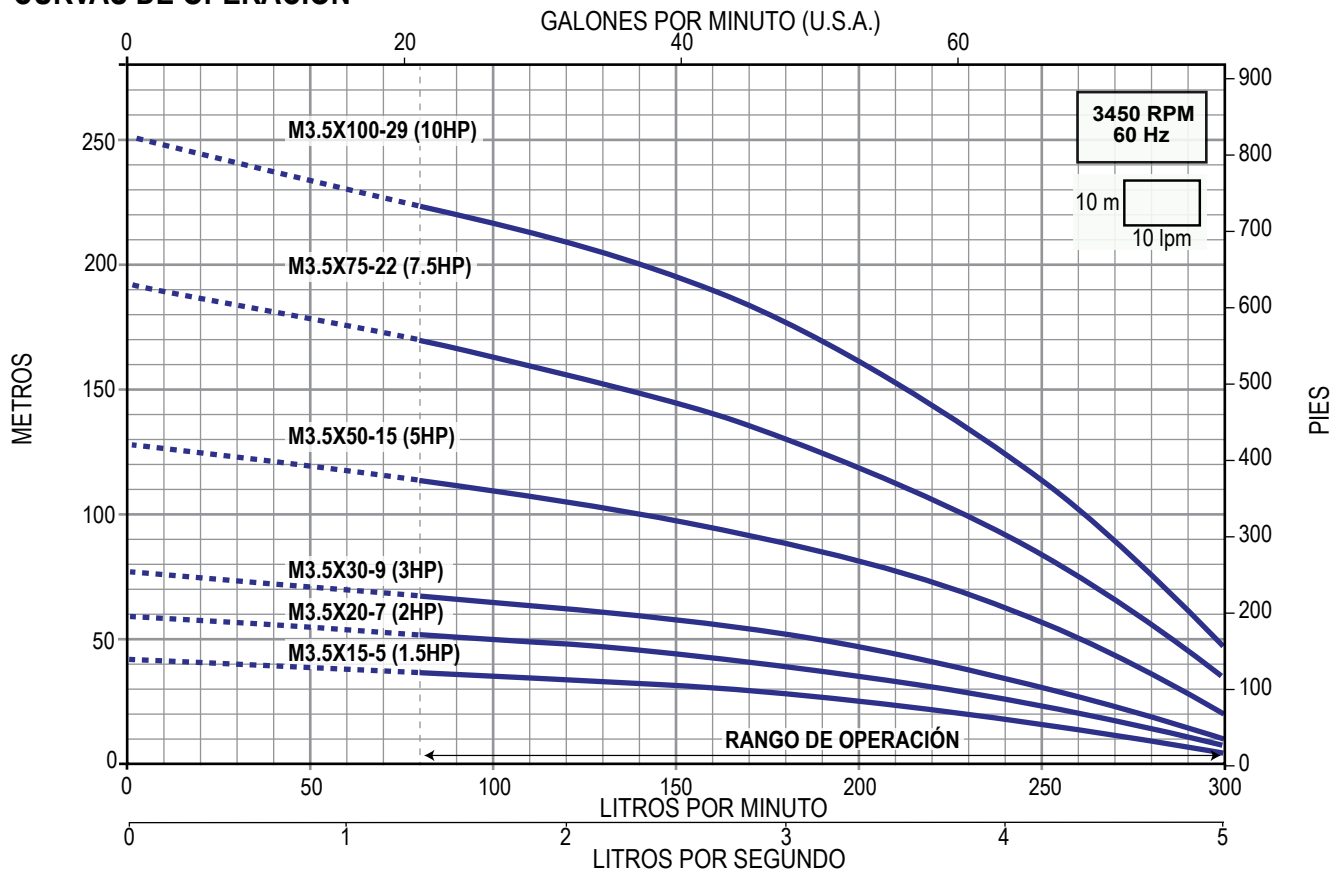

SERIE M4X (para 4 lps)



- Para pozos profundos de 4" de diámetro y mayores
- Trabajo continuo
- Diseño especial de impulsores flotantes (antibloqueo). Con capacidad para bombear agua con arena hasta 50 g/m³
- Cuerpo, succión, descarga, válvula check, guardacable, colador de succión, eje y cople en acero inoxidable 304
- Impulsores en Noryl® y difusores en Lexan®
- Alto rendimiento

Gasto nominal: 4 lps / 240 lpm / 63.4 gpm

Rango de flujo: 1.6 a 5.6 lps / 100 a 340 lpm / 26.4 a 89.8 gpm

CÓDIGO	HP NOMINAL	ACOPLAMIENTO NEMA DE LA BOMBA (pulgadas)	DESCARGA (pulgadas)	ADEME MÍNIMO RECOMENDADO (pulgadas)	RANGO DE CARGA (m) (min. - max.)	MÁXIMA EFICIENCIA		PESO (kg)
						CARGA (m)	GASTO (lps / gpm)	
M4X15-4	1.5	4"	2"	4"	6 - 32	20	3.8 / 60.2	3.9
M4X20-5	2				9 - 41	27		4.4
M4X30-7	3				15 - 58	39		5.3
M4X40-9	4				18 - 73	49		6.3
M4X50-11	5				24 - 90	63		7.2
M4X75-17	7.5				34 - 140	99		10.1

CURVAS DE OPERACIÓN

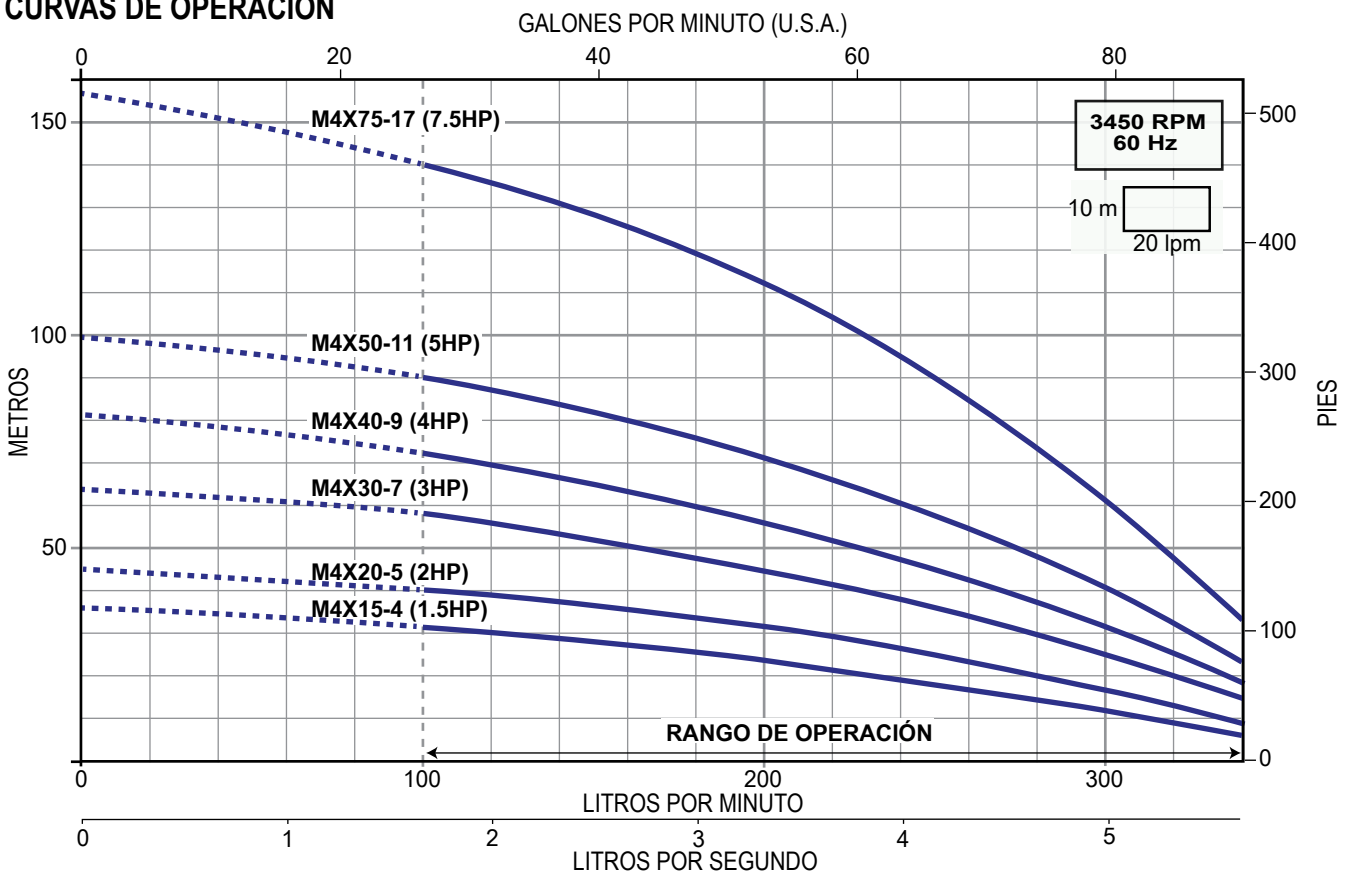

SERIE M5X (para 5 lps)

- Para pozos profundos de 4" de diámetro y mayores
- Trabajo continuo
- Diseño especial de impulsores flotantes (antibloqueo). Con capacidad para bombear agua con arena hasta 50 g/m³
- Cuerpo, succión, descarga, válvula check, guardacable, colador de succión, eje y cople en acero inoxidable 304
- Impulsores en Noryl® y difusores en Lexan®
- Alto rendimiento



Gasto nominal: 5 lps / 300 lpm / 79.2 gpm

Rango de flujo: 2.3 a 7.6 lps / 140 a 460 lpm / 37 a 121.5 gpm

CÓDIGO	HP NOMINAL	ACOPLAMIENTO NEMA DE LA BOMBA (pulgadas)	DESCARGA (pulgadas)	ADEME MÍNIMO RECOMENDADO (pulgadas)	RANGO DE CARGA (m) (min. - max.)	MÁXIMA EFICIENCIA		PESO (kg)
						CARGA (m)	GASTO (lps / gpm)	
M5X30-5	3	4"	2"	4"	10 - 37	23	5.6 / 89	4.4
M5X40-7	4				18 - 52	34		5.6
M5X50-9	5				23 - 67	43		6.9
M5X75-14	7.5				38 - 107	68		9.9

CURVAS DE OPERACIÓN

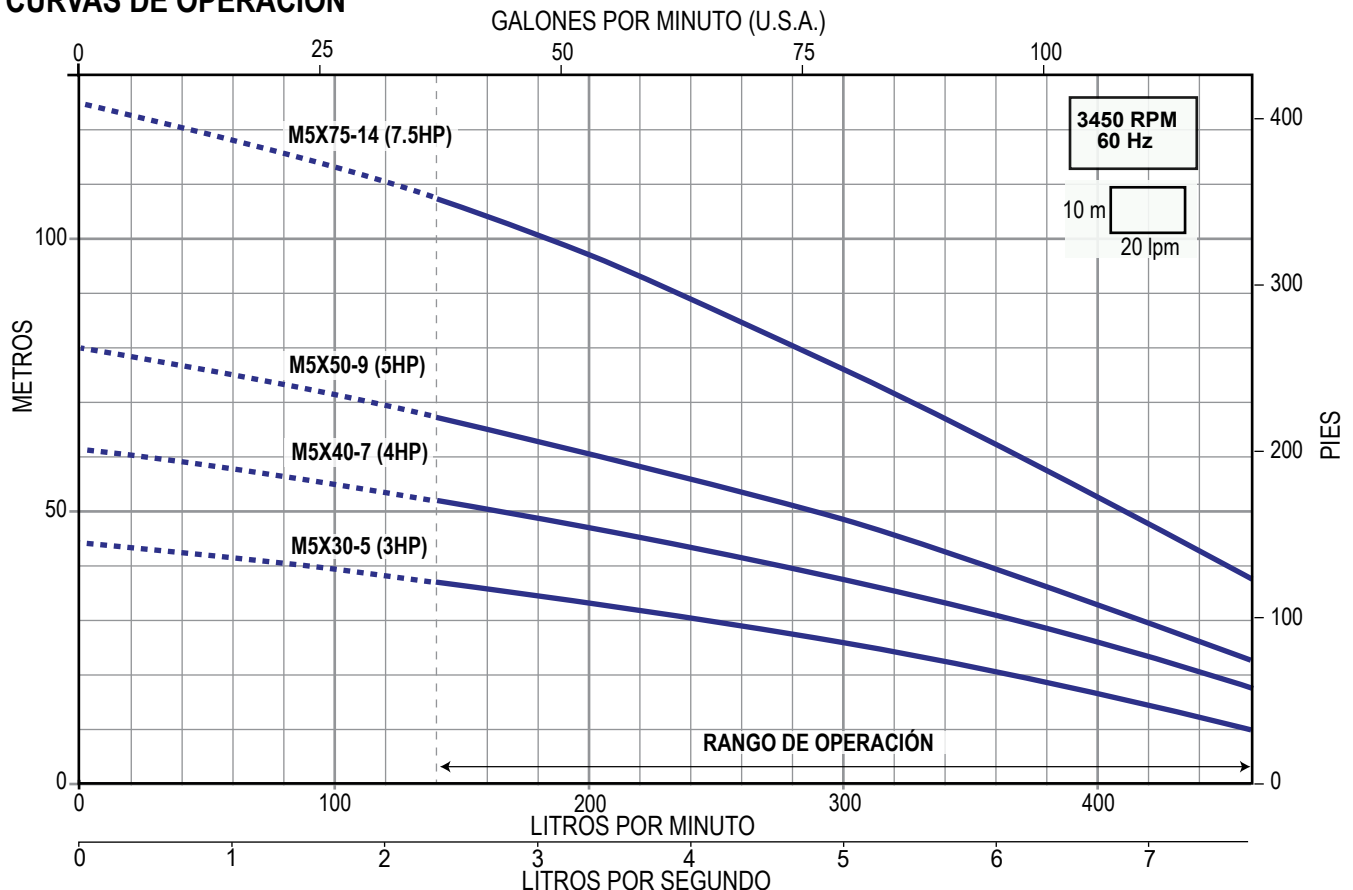

- Construcción con diseño robusto, confiable y eficiente para las aplicaciones de bombeo de agua limpia en cisternas y tinacos. Ideal para formar sistemas hidroneumáticos domésticos
- Funciona perfectamente para bombear agua desde norias y pozos poco profundos en los que las bombas centrífugas de superficie ya no alcanzan a sacar agua
- Camisa en acero inoxidable 304
- Succión, impulsores y difusores en polipropileno con carga en fibra de vidrio
- Doble sello mecánico en carbón/cerámica
- Robusta cubierta superior
- Conectores con doble sellado para garantizar una correcta protección IP 68
- Diseño compacto y conexión de descarga en bronce
- Incluye: - Interruptor de nivel para protección contra trabajo en seco
- Asa para facilitar la transportación
- 10 m de cable sumergible y tomacorriente con clavija
- Máxima sumergencia 5 m
- Succión en la parte inferior para aprovechar al máximo el volumen de agua
- Diámetro nominal de sólo 5.8"



CÓDIGO	HP NOMINAL	KW	FASES x VOLTS	AMP.	DESCARGA (pulgadas)	ETAPAS	CARGA EN METROS (psi)				PESO (kg)
							10 (14)	20 (28)	30 (43)	40 (56)	
							GASTO (litros por minuto)				
KANKIPLUS44A-1127	3/4	0.55	1 x 127	7.3	1"	3	66	44	7		9
KANKIPLUS64A-1127	1	0.75		8.9		4	77	64	48	27	10

CURVAS DE OPERACIÓN

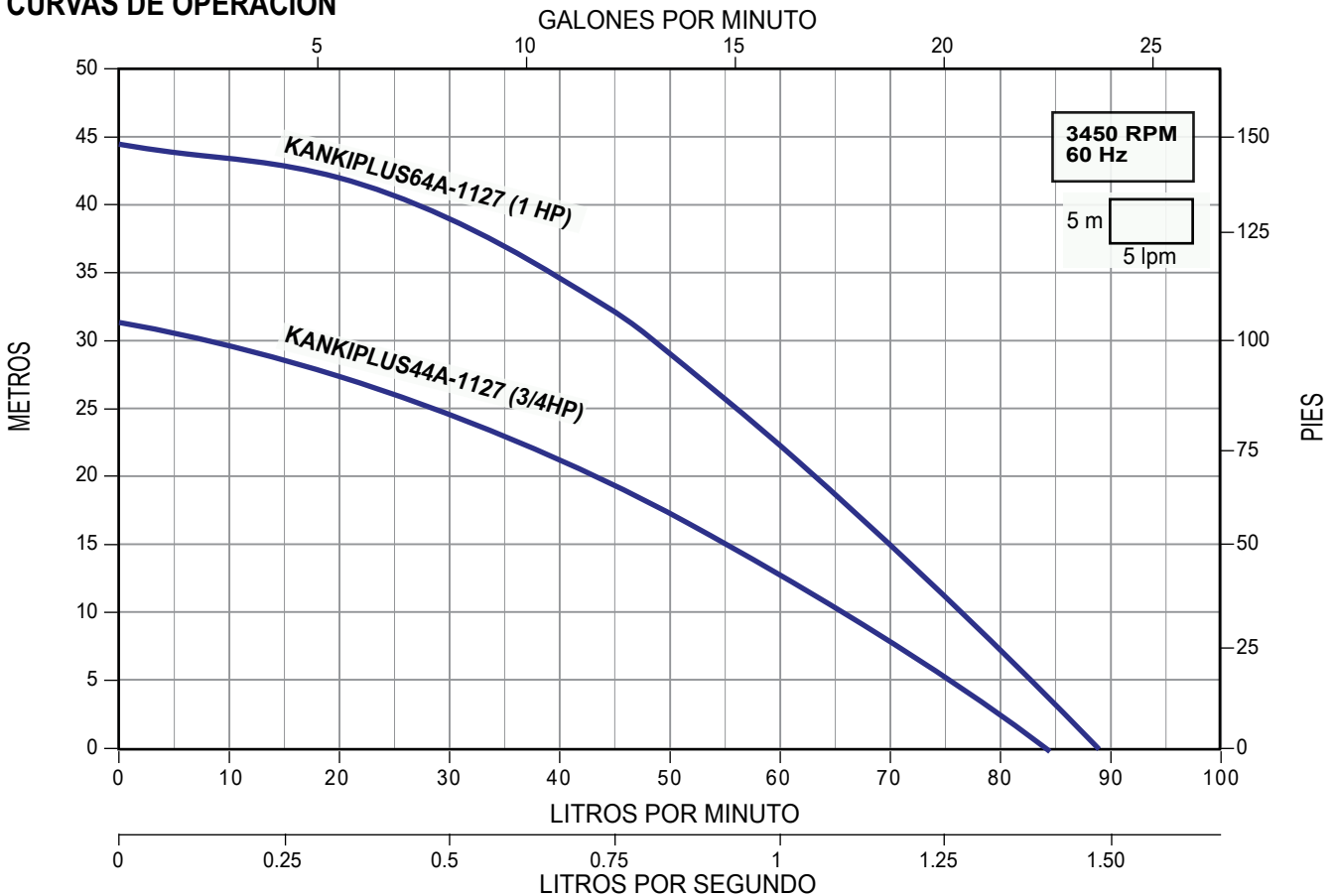

- No necesitan caja de control, todos los modelos tienen un capacitor integrado en la motobomba
- Excelente sistema de enfriamiento, el agua bombeada pasa por las paredes del motor disipando el calor generado
- Todos los modelos incluyen flotador
- Puede operar vertical u horizontal
- Varias etapas con impulsores radiales centrífugos
- Incluye 10m de cable tomacorriente
- Sello mecánico en Alúmina-Grafito
- Eje de bomba en acero inoxidable 420
- Cuerpo y tornillería en acero inoxidable 304
- Difusores, impulsores y distanciadores en polipropileno reforzado (PPO)
- Empaques en NBR



INCLUYE
VÁLVULA CHECK



MOTOR:

- Asíncrono, dos polos. Protección IP68. Aislamiento clase F. Protección térmica incorporada. Servicio continuo. Motor a baño de aceite para un mejor enfriamiento

CÓDIGO	POTENCIA		FASES x VOLTS	AMP.	CAPA- CITOR (µF)	DESCARGA (pulgadas)	CARGA EN METROS (psi)						PESO (kg)
	HP NOMINAL	KW					20	30	40	50	60	70	
							(28)	(43)	(56)	(71)	(85.2)	(99.4)	
LIFT50-4-1127A	0.8	0.6	1 x 127	10.3	25	1.25"	65	47	24				12
LIFT50-5-1127A	1	0.75		12.5	32		77	65	50	34	9		13
LIFT50-6-1230A	1.2	0.9		1 x 230	7.2		25	82	72	61	48	33	13

Estos modelos incluyen una valvula check en acero inoxidable 304 conexión macho / hembra en 1.25" NPT totalmente gratis.

CURVAS DE OPERACIÓN

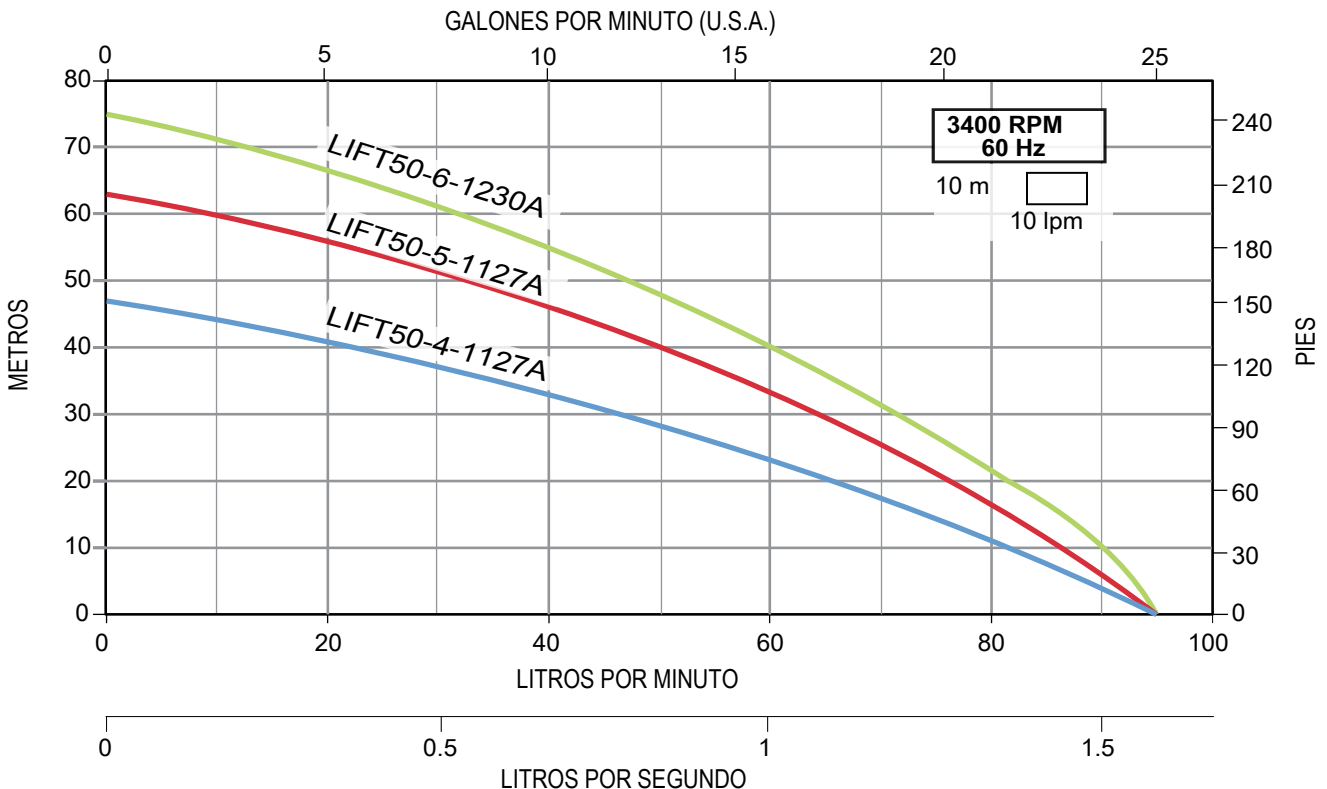

- No necesitan caja de control, todos los modelos tienen un capacitor integrado en la motobomba
- Excelente sistema de enfriamiento, el agua bombeada pasa por las paredes del motor disipando el calor generado
- Todos los modelos incluyen flotador
- Puede operar vertical u horizontal
- Varias etapas con impulsores radiales centrífugos
- Incluye 10m de cable tomacorriente
- Sello mecánico en Alúmina-Grafito
- Eje de bomba en acero inoxidable 420
- Cuerpo y tornillería en acero inoxidable 304
- Difusores, impulsores y distanciadores en polipropileno reforzado (PPO)
- Empaques en NBR

MOTOR:

- Asíncrono, dos polos. Protección IP68. Aislamiento clase F. Protección térmica incorporada. Servicio continuo. Motor a baño de aceite para un mejor enfriamiento

INCLUYE
VÁLVULA CHECK



CÓDIGO	POTENCIA		FASES x VOLTS	AMP.	CAPA- CITOR (µF)	DESCARGA (pulgadas)	CARGA EN METROS (psi)								PESO (kg)
	HP NOMINAL	KW					10	15	20	25	30	35	40	45	
							(14.2)	(21.3)	(28.4)	(35.5)	(42.6)	(49.7)	(56.8)	(63.9)	
LIFT120-4-1230A	2	1.5	1 x 230	10.6	35	2"	200	187	170	150	128	105	75	40	15

Este modelo incluye una robusta valvula check en bronce conexión hembra / hembra en 2" NPT totalmente gratis.

CURVAS DE OPERACIÓN

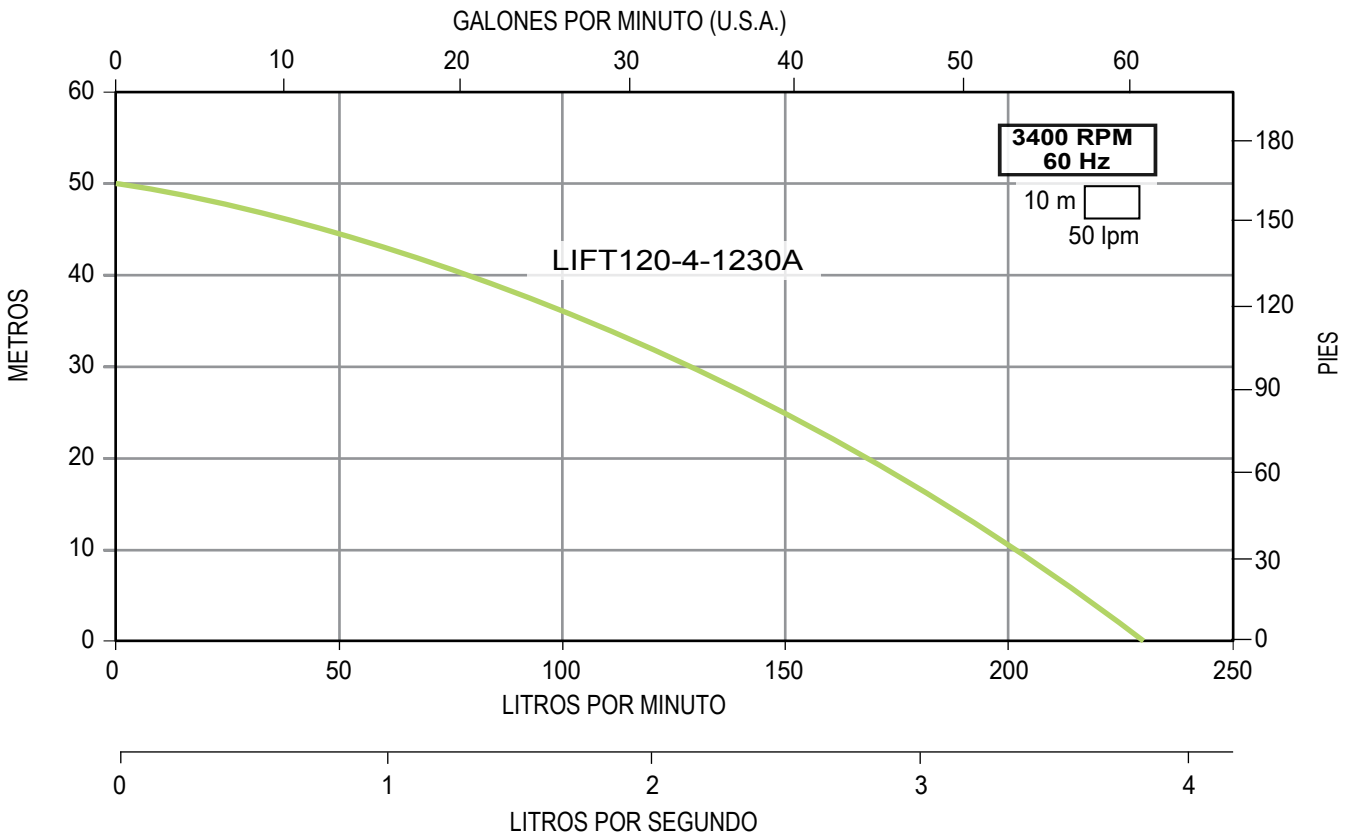

- Excelente sistema de enfriamiento en el cual toda el agua bombeada pasa por las paredes del motor y disipa el calor generado
- Bombeo de pozos profundos, cisternas, norias, ríos, etc.
- Sistemas de riego
- Abastecimiento de agua
- Uso civil o industrial
- Descarga plástica con inserto en acero inoxidable y válvula check integrada
- Cuerpo, tornillería y eje de la bomba en acero inoxidable 304
- Doble sello mecánico en Cerámica – Grafito con cámara con baño de aceite para una mayor lubricación
- Difusores en Policarbonato (PC) e impulsores en polioximetileno (POM)
- Rodamientos tipo NSK
- Pie de la bomba en policloruro de vinilo
- Incluye flotador con 50cm de cable (sólo modelo KIN58-8/1230A)
- Máxima temperatura del líquido: 40°C
- Máxima sumergencia: 15 m
- 3 m de cable tomacorriente, base removible de 5"
- Motor: aislamiento clase F. Protección IP68. Asíncrono, dos polos. Protección térmica incorporada. Servicio continuo



**NO REQUIERE
CAJA DE
CONTROL**



CÓDIGO	HP NOMINAL	KW	FASES X VOLTS	AMP.	DESCARGA (pulgadas)	CARGA EN METROS (psi)								PESO (kg)	
						2	12	20	30	40	50	62	70		83
						(2.84)	(17)	(28.4)	(42.6)	(56.8)	(71)	(88)	(99.4)		(117.9)
						GASTO (litros por minuto)									
KIN58-6/1115	1.1	0.8	1 x 115	14	1 1/4" NPT	113	98	86	71	54	36				8.8
* KIN58-8/1230A	1.5		1 x 230	9			117	110	103	94	84	69	50		10.4

* NUEVO MODELO

CURVA DE OPERACIÓN

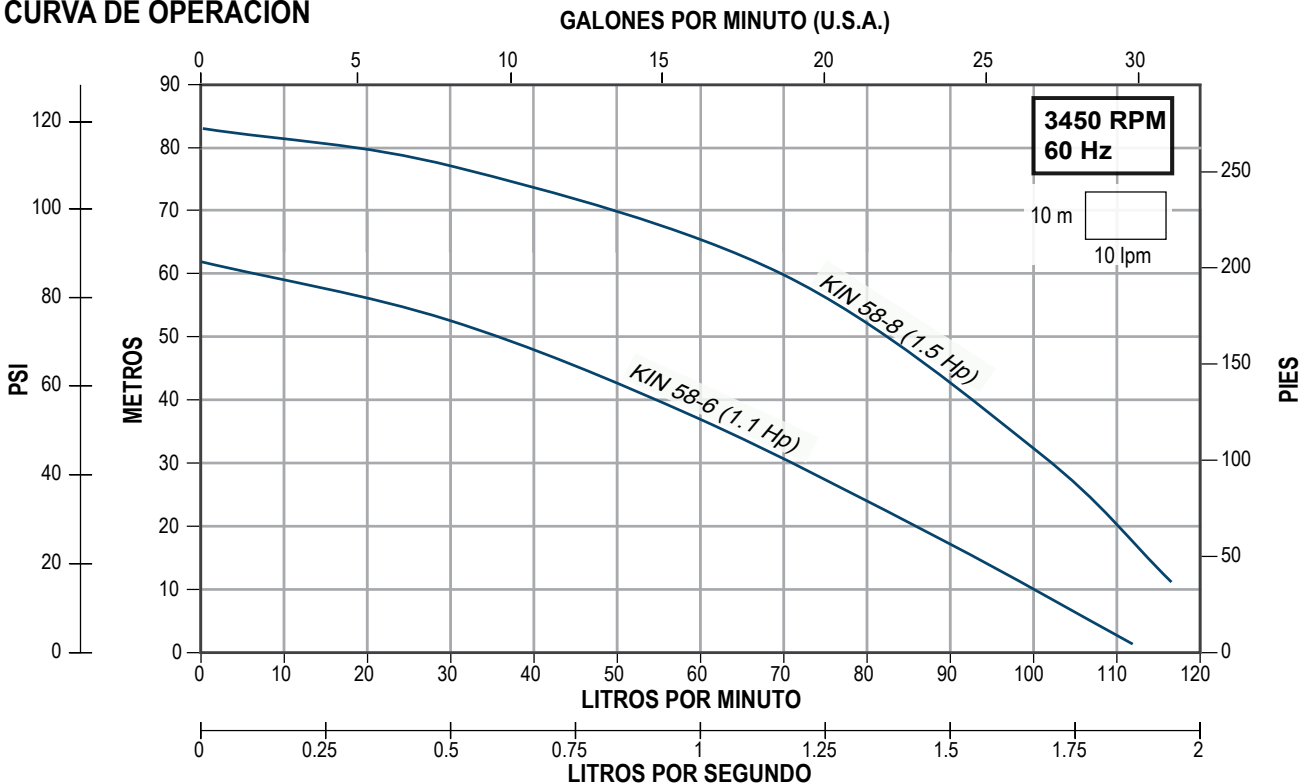

Serie **ACUARIA 07S**

- Motobomba sumergible con camisa de enfriamiento integrada, succión ubicada en la parte inferior para aprovechar al máximo el volumen de agua de la cisterna o depósito.
- Los siguientes materiales tienen fabricación en acero Inoxidable AISI 304:
 - Succión y descarga
 - Impulsores
 - Camisa
- Otros materiales:
 - Sello mecánico: doble sello mec. de alúmina-grafito / grafito-esteatita
 - Difusor: PPO más 30% de carga de fibra de vidrio
 - Eje de la bomba: acero Inoxidable AISI 303
 - Eje motor: acero F114



Alto desempeño
Para servicio continuo
Nuevo diseño



MOTOR

Asincrónico, dos polos. Protección IP 68. Aislamiento clase F.
Servicio continuo. Protección térmica incorporada. (versión monofásica)

CÓDIGO	HP NOMINAL	KW	FASES x VOLTS	AMP.	CAPACITOR µf	DESCARGA (pulgadas)	CARGA EN METROS (psi)				PESO (kg)
							20 (28)	30 (43)	40 (57)	50 (71)	
							GASTO (litros por minuto)				
ACUARIA07S-2/115A	0.5	0.37	1 x 115	6.8	30	1"	50	21			10
ACUARIA07S-3/115A	1	0.75		12	30		63	49	33	8	11.5
ACUARIA07S-3/220A			1 x 220	5.4	12						
ACUARIA07S-4/115A	1.2	0.90	1 x 115	13.5	40		71	60	50	37	12.4
ACUARIA07S-4/220A			1 x 220	6.6	16						

CURVAS DE OPERACIÓN

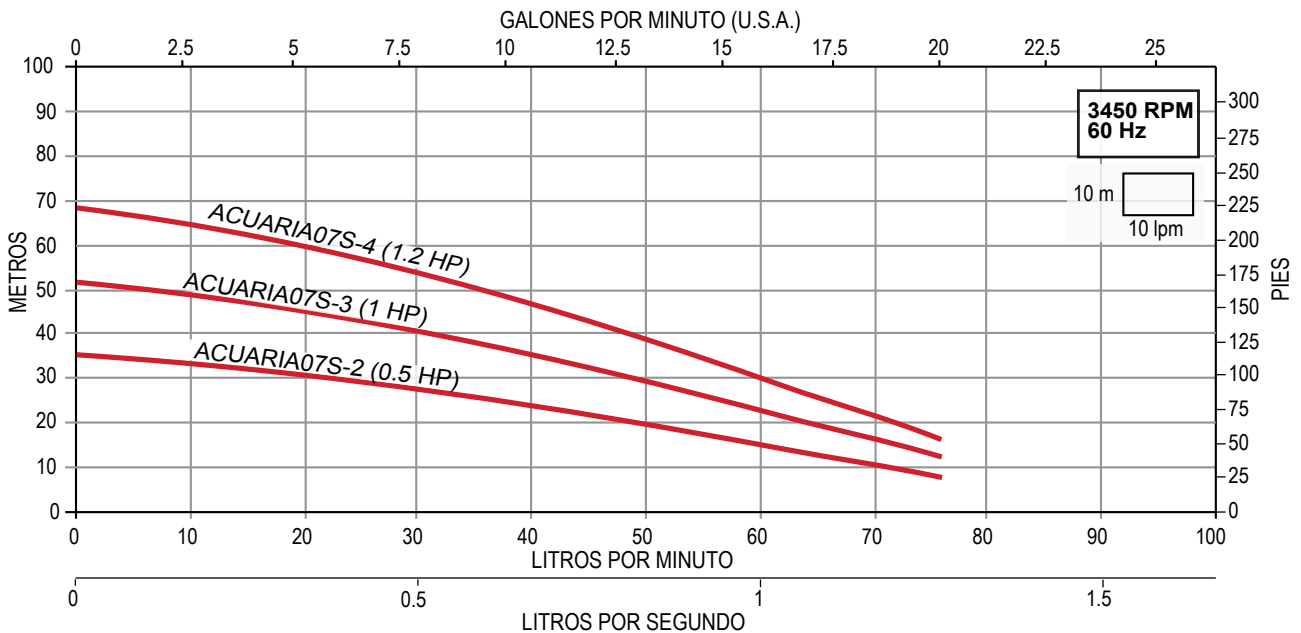

Serie **ACUARIA 17**

- Motobomba sumergible con camisa de enfriamiento integrada, succión ubicada en la parte inferior para aprovechar al máximo el volumen de agua de la cisterna o depósito.
- Los siguientes materiales tienen fabricación en acero Inoxidable AISI 304:
 - Succión y descarga
 - Impulsores
 - Camisa
- Otros materiales:
 - Sello mecánico: doble sello mec. de alúmina-grafito / grafito-esteatita
 - Difusor: PPO más 30% de carga de fibra de vidrio
 - Eje de la bomba: acero Inoxidable AISI 303
 - Eje motor: acero F114



MOTOR

Asincrónico, dos polos. Protección IP 68. Aislamiento clase F.
Servicio continuo. Protección térmica incorporada. (versión monofásica)

CÓDIGO	HP NOMINAL	KW	FASES x VOLTS	AMP.	DESCARGA (pulgadas)	CARGA EN METROS (psi)					PESO (kg)
						20 (28)	30 (43)	40 (57)	50 (71)	70 (100)	
						GASTO (litros por minuto)					
* ACUARIA17-3/1220A	1.2	0.90	1 x 220	8.2	1"		83	67	50		18.5
* ACUARIA17-4/1220A	1.5	1.10		9.5			91	79	67	31	20.3

* Estos modelos incluyen caja de control

CURVAS DE OPERACIÓN

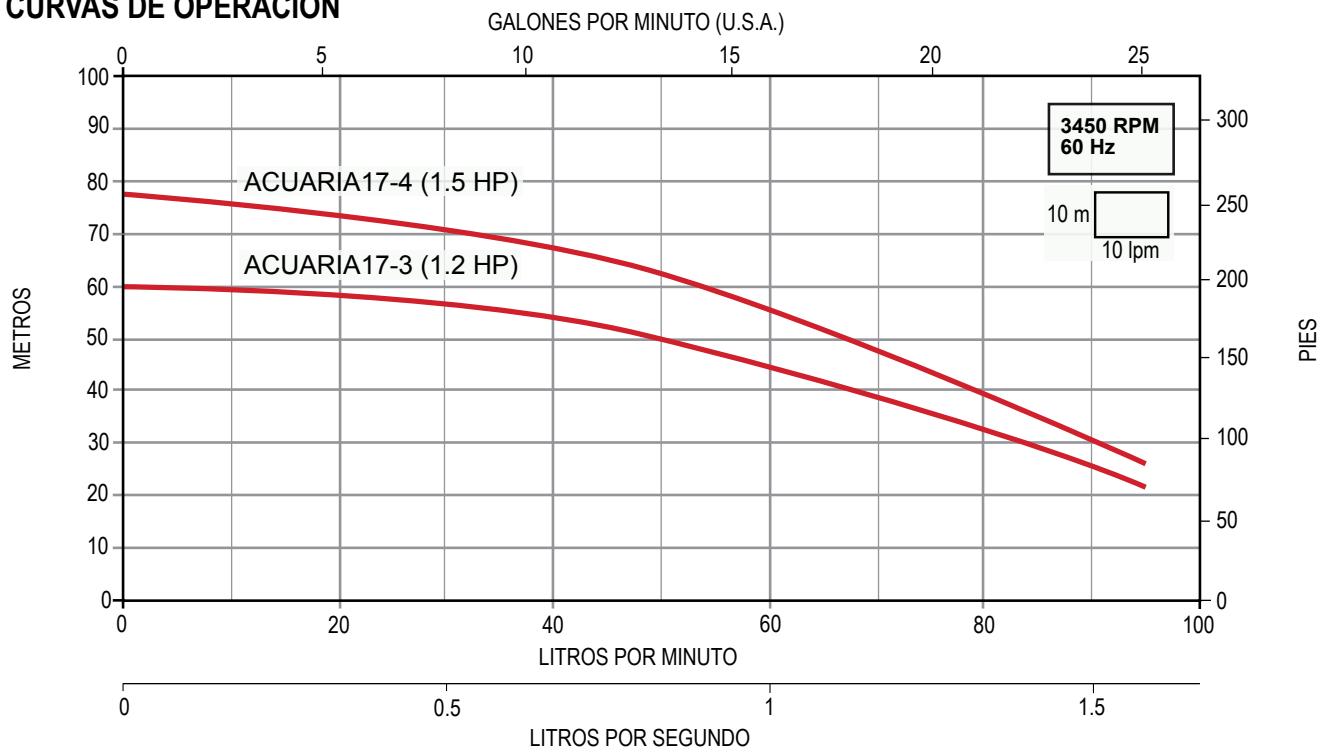

Serie ACUARIA 27

- Motobomba sumergible con camisa de enfriamiento integrada, succión ubicada en la parte inferior para aprovechar al máximo el volumen de agua de la cisterna o depósito.
- Los siguientes materiales tienen fabricación en acero Inoxidable AISI 304:
 - Succión y descarga
 - Impulsores
 - Camisa
- Otros materiales:
 - Sello mecánico: doble sello mec. de alúmina-grafito / grafito-esteatita
 - Difusor: PPO más 30% de carga de fibra de vidrio
 - Eje de la bomba: acero Inoxidable AISI 303
 - Eje motor: acero F114



MOTOR

Asincrónico, dos polos. Protección IP 68. Aislamiento clase F.
Servicio continuo. Protección térmica incorporada. (versión monofásica)



CÓDIGO	HP NOMINAL	KW	FASES x VOLTS	AMP.	DESCARGA (pulgadas)	CARGA EN METROS (psi)					PESO (kg)
						20 (28)	30 (43)	40 (57)	50 (71)	60 (85)	
						GASTO (litros por minuto)					
* ACUARIA27-3/1220A	1.5	1.10	1 x 220	8.5	1"		109	78	30		20.2
** ACUARIA27-3/3230			3 x 220	5.6							
* ACUARIA27-4/1220	2	1.50	1 x 220	12.5			128	110	88	59	

* Estos modelos incluyen caja de control

** Nota: La motobomba Acuaría con motor trifásico requiere arrancador magnético (favor de solicitar cotización por separado).

CURVAS DE OPERACIÓN

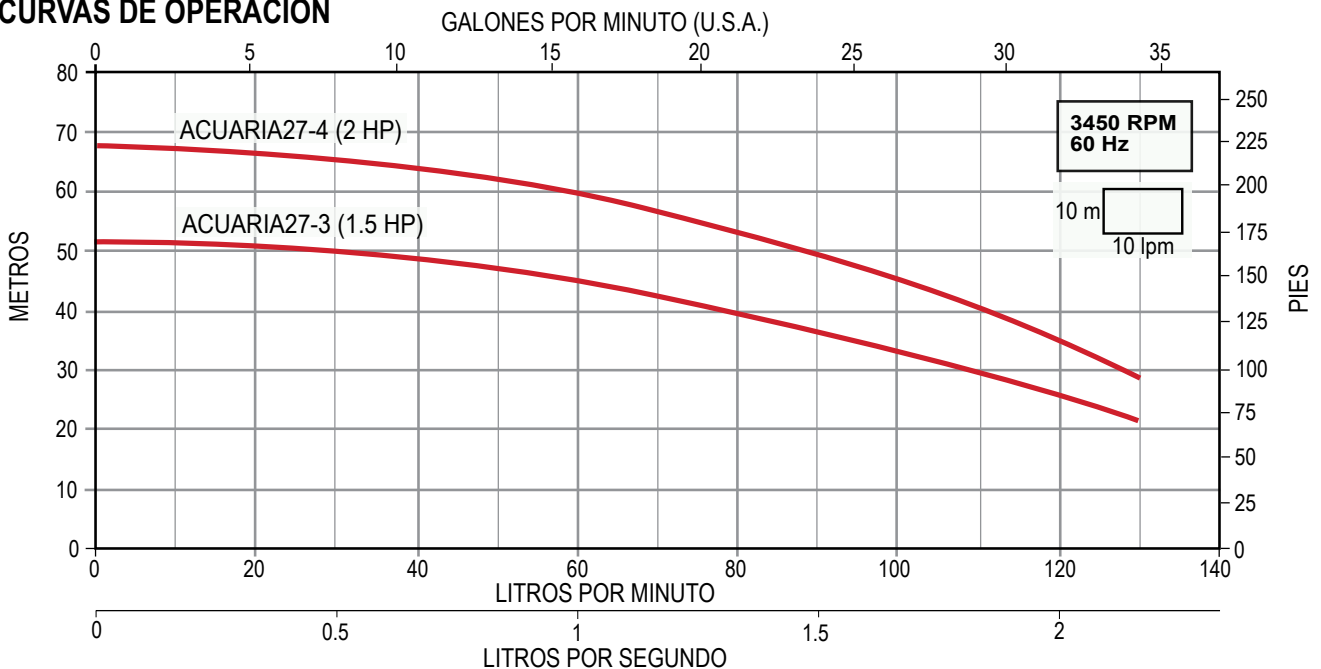

- Para pozos profundos de 4" de diámetro y mayores
- Trabajo continuo
- Cuerpo, eje y cople en acero inoxidable
- Impulsor fabricado en Celcon®
- Difusor fabricado en Noryl®
- Succión, descarga, válvula check y guardacable en termoplástico



CÓDIGO	HP NOMINAL	ACOPLAMIENTO NEMA (pulgadas)	DESCARGA (pulgadas)	ADEME MÍNIMO (pulg.)	RANGO DE OPERACIÓN		MÁXIMA EFICIENCIA		PESO (kg)
					CARGA (m) (min.- max)	GASTO (lpm) (min.- max)	CARGA (m)	GASTO (lps / gpm)	
TASK05N-H	1/2	4"	1.25"	4"	27 - 72	11 - 53	52	0.6 / 10	2.2
TASK10N-H	1				30 - 97	15 - 75	62	0.9 / 15	2.5
TASK10N-F					35 - 77	19 - 102	57	1.2 / 20	2.4
TASK15N-F	1.5				36 - 87	37 - 125	62	1.5 / 25	3.4

CURVAS DE OPERACIÓN

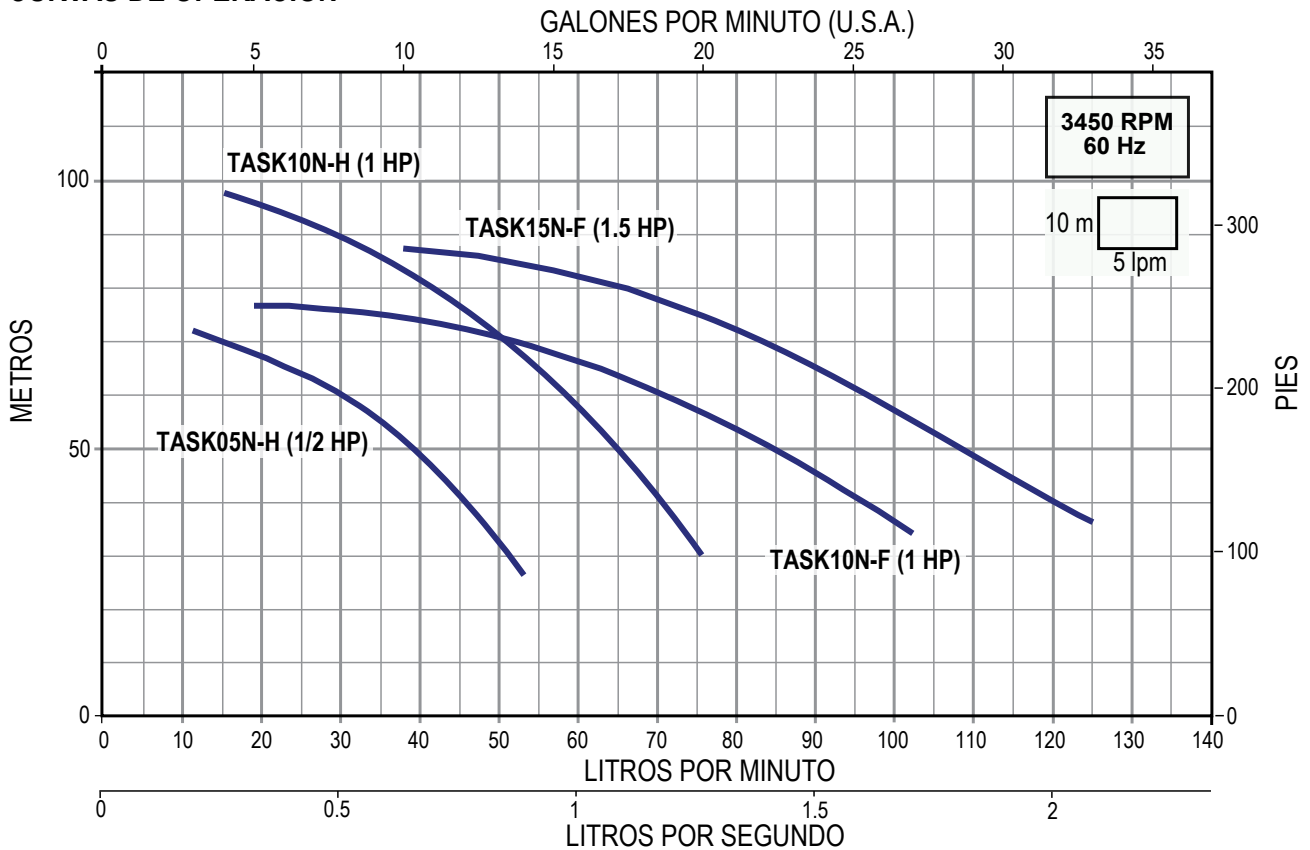

- Paquetes de bombeo que incluyen: bomba sumergible AQUA PAK serie TASK, motor sumergible y caja de control FRANKLIN
- Para pozos profundos de 4" de diámetro y mayores
- Para trabajo continuo

BOMBA:

- Cuerpo, eje y cople en acero inoxidable
- Impulsores en Celcon®, difusores en Noryl®
- Succión, descarga, válvula check y guardacable en termoplástico

MOTOR:

- Marca FRANKLIN con acoplamiento NEMA de 4"
- Carcasa, eje y cubierta de soportes superior e inferior construidos en acero inoxidable

CAJA DE CONTROL:

- Marca FRANKLIN (se requiere para motores de tres hilos)



CÓDIGO	HP NOMINAL	FASES X VOLTS	# HILOS	AMP.		DESCARGA (pulgadas)	RANGO DE OPERACIÓN		MÁXIMA EFICIENCIA		PESO KG (BOMBA + MOTOR + CAJA DE CONTROL)
				PLENA CARGA	F.S.		CARGA (m) (min.-max)	GASTO (lpm) (min.-max)	CARGA (m)	GASTO (lps / gpm)	
TASK05N-H/111522F	1/2	1 x 115	2	10	12	1.25"	27 - 72	11 - 53	52	0.6 / 10	10.2
TASK05N-H/111523F			3								12.5
TASK10N-H/12302F	1	1 x 230	2	8.2	9.8		30 - 97	15 - 75	62	0.9 / 15	13
TASK10N-H/12303F			3								15.3
TASK10N-F/12302F			2				12.9				
TASK10N-F/12303F	3	15.2									
TASK15N-F/12302F	1.5	1 x 230	2	10.6	13.1		36 - 87	37 - 125	62	1.5 / 25	17.4
TASK15N-F/12303F			3	10	11.5						19.1

Nota: Favor de considerar en su cotización que los motores de tres hilos requieren caja de control.

El corazón de su
sistema de bombeo

BOMBAS SUMERGIBLES

- Más de 270 modelos a su disposición
- Alto desempeño (eficiencia y duración)
- Rango de flujo: Desde 0.16 hasta 91.6 litros/seg.



A[®] Serie **KOR**
ALTAMIRA

Totalmente
en acero
inoxidable

2
DE AÑOS
GARANTÍA

- GARANTÍA
- TALLER DE SERVICIO
- REFACCIONES

BENEFICIOS

Calidad del agua

Por su construcción en acero inoxidable, conservan la calidad del agua bombeada, lo cual es de suma importancia en aplicaciones para consumo humano.

Ahorro de energía eléctrica

Por sus altos niveles de eficiencia, se obtienen importantes ahorros económicos en la operación.

Excelente inversión

Usted está adquiriendo un producto de excelente calidad y durabilidad.

VENTAJAS

Materiales resistentes

Las bombas están construidas con materiales resistentes a la corrosión, obteniendo una larga vida útil.

Fácil mantenimiento

Por su diseño, la reparación y mantenimiento son sencillos y económicos. Contamos con talleres de servicio y personal calificado.

Refacciones

Respaldo permanente por un amplio inventario de refacciones originales para entrega inmediata.

Amplia gama

Contamos con más de 270 modelos entre los cuales usted podrá seleccionar el más adecuado y de óptima eficiencia para sus necesidades de bombeo.

Rango de flujo: 0.16 a 91.6 litros/seg.

Carga máxima (mca): 495 metros.

SERVICIOS

Selección

Contamos con ingenieros altamente capacitados para asesorarle en la selección del equipo de bombeo óptimo a sus necesidades.

Mantenimiento y Reparación

Nuestro personal de servicio le ofrece las mejores alternativas de mantenimiento y reparación a precios justos.



GARANTÍA ■ TALLER DE SERVICIO ■ REFACCIONES

COMPLETAMENTE CONSTRUIDAS EN ACERO INOXIDABLE

Estas bombas han sido diseñadas con tecnología de punta y construidas con materiales de la más alta calidad. En su fabricación se utiliza la maquinaria más moderna y precisa, logrando eficiencias hidráulicas sobresalientes que le garantizan bajos costos de operación.

APLICACIONES

Son ideales para bombear agua limpia de:

- Pozos profundos
- Cisternas
- Norias
- Tinacos
- Ríos
- Lagos
- Fuentes decorativas
- Estanques
- Presas
- Cárcamos, etc.

De esa manera podrá tener agua disponible para llenar depósitos tales como: tinacos, piscinas, cisternas, tanques de presión (hidroneumáticos), alimentar sistemas de enfriamiento, riego, redes de agua potable, etc.

MATERIALES

Los siguientes materiales tienen fabricación en acero inoxidable:

- Succión y descarga
- Válvula check
- Impulsor
- Tazón
- Guardacable, tirantes, tuercas y tornillos
- Eje de la bomba
- Cople
- Colador de succión

Los siguientes materiales son fabricados en NBR:

- Bujes
- Asiento de válvula
- Sellos del tazón

CARACTERÍSTICAS DE OPERACIÓN

- Temperatura máxima del agua: 30°C
- Máximo contenido de arena: 50 g/m³
- pH entre 5.6 y 7.0

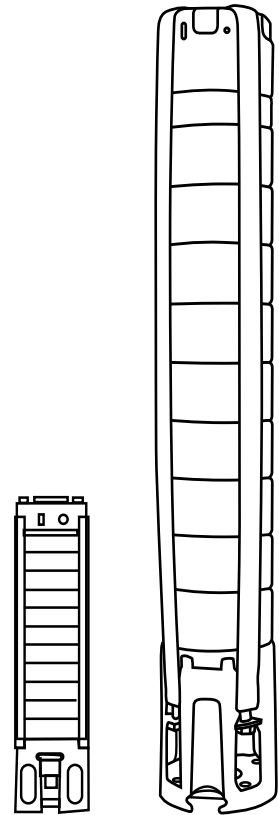



RANGOS DE OPERACIÓN DISPONIBLES

(Desde 0.16 hasta 91.6 lps)



Las bombas sumergibles ALTAMIRA serie KOR están disponibles en 14 rangos de flujo:
KOR07, KOR1.2, KOR2, KOR3, KOR4.5, KOR6, KOR10, KOR15, KOR20, KOR25, KOR32, KOR40, KOR53 y KOR70.

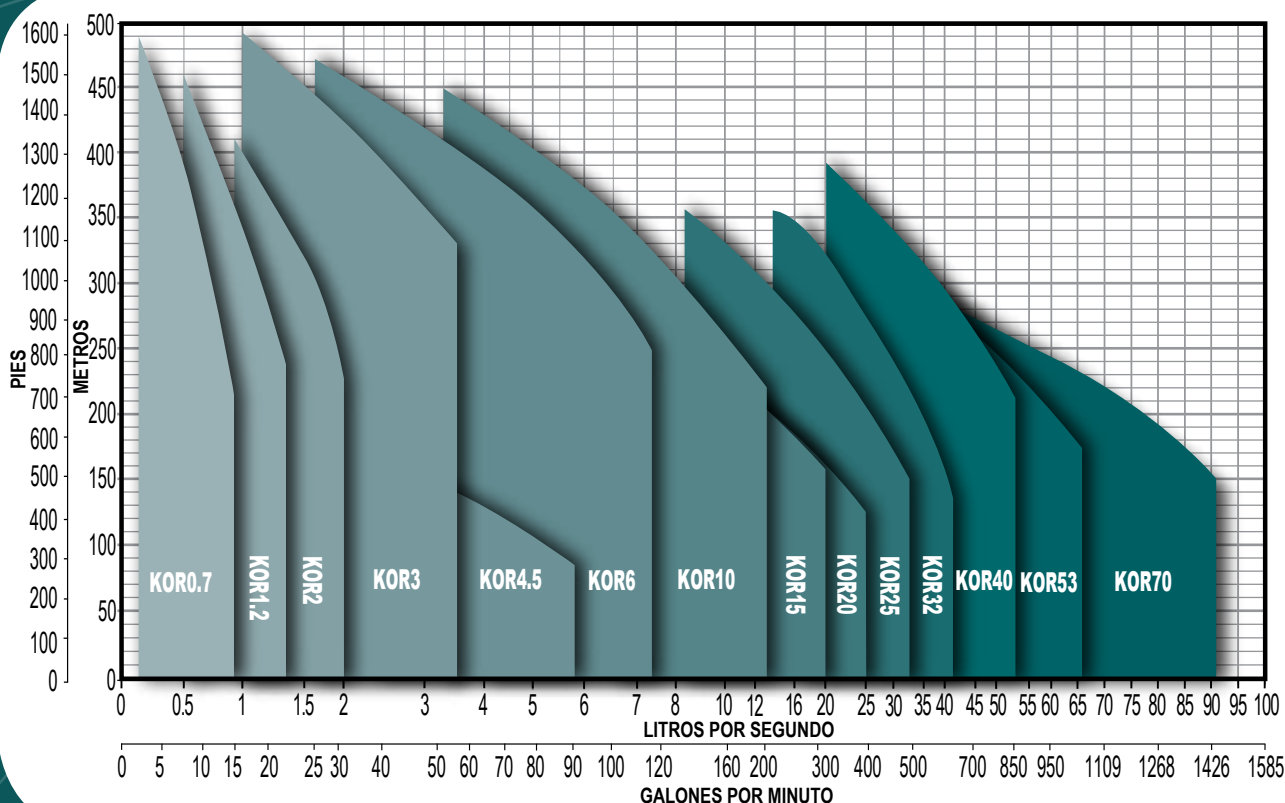

SERIE	CAUDAL NOMINAL		RANGO DE OPERACIÓN		RANGO DE POTENCIA (hp)
	lps	gpm	lps	gpm	
KOR07	0.7	11	0.16 - 0.83	2.6 - 13.15	0.33 - 5
KOR1.2	1.2	19	0.5 - 1.33	8 - 21	0.5 - 7.5
KOR2	2	31	0.83 - 2	13.2 - 31.7	0.5 - 10
KOR3	3	47	1 - 3.5	15.8 - 55.4	1 - 20
KOR4.5	4.5	71	2.3 - 5.8	36.4 - 91.9	2 - 10
KOR6	6	95	1.6 - 7.3	25.3 - 115.7	1.5 - 40
KOR10	10	158	3.3 - 13.3	52.3 - 210.8	2 - 60
KOR15	15	237	4.1 - 20	64.9 - 317	2 - 75
KOR20	20	317	6.6 - 25	104.6 - 396.2	5 - 60
KOR25	25	396	8.3 - 33.3	131.5 - 527.8	7.5 - 100
KOR32	32	507	13.3 - 41.6	210.8 - 659.3	7.5 - 150
KOR40	40	634	20 - 53.3	317 - 844.8	15 - 250
KOR53	53	840	26.6 - 66.6	421.6 - 1,055.6	20 - 250
KOR70	70	1,109	33.3 - 91.6	527.8 - 1,451.8	30 - 250

COMPONENTES PRINCIPALES

ALTAMIRA Serie KOR®

4"

Resistentes a la corrosión

Componentes principales fabricados en acero inoxidable AISI 304.

1 Descarga con rosca cónica (NPT)

2 Válvula check (minimiza los efectos causados por el golpe de ariete)

3 Impulsor

4 Tazón

5 Colador de succión

6 Succión

7 Guardacable, tirantes, tuercas y tornillos

8 Cople

9 Eje de la bomba

Acero inoxidable AISI 304 para las series: KOR07, KOR1.2 y KOR2

Acero inoxidable AISI 431 para las series: KOR3 y KOR4.5

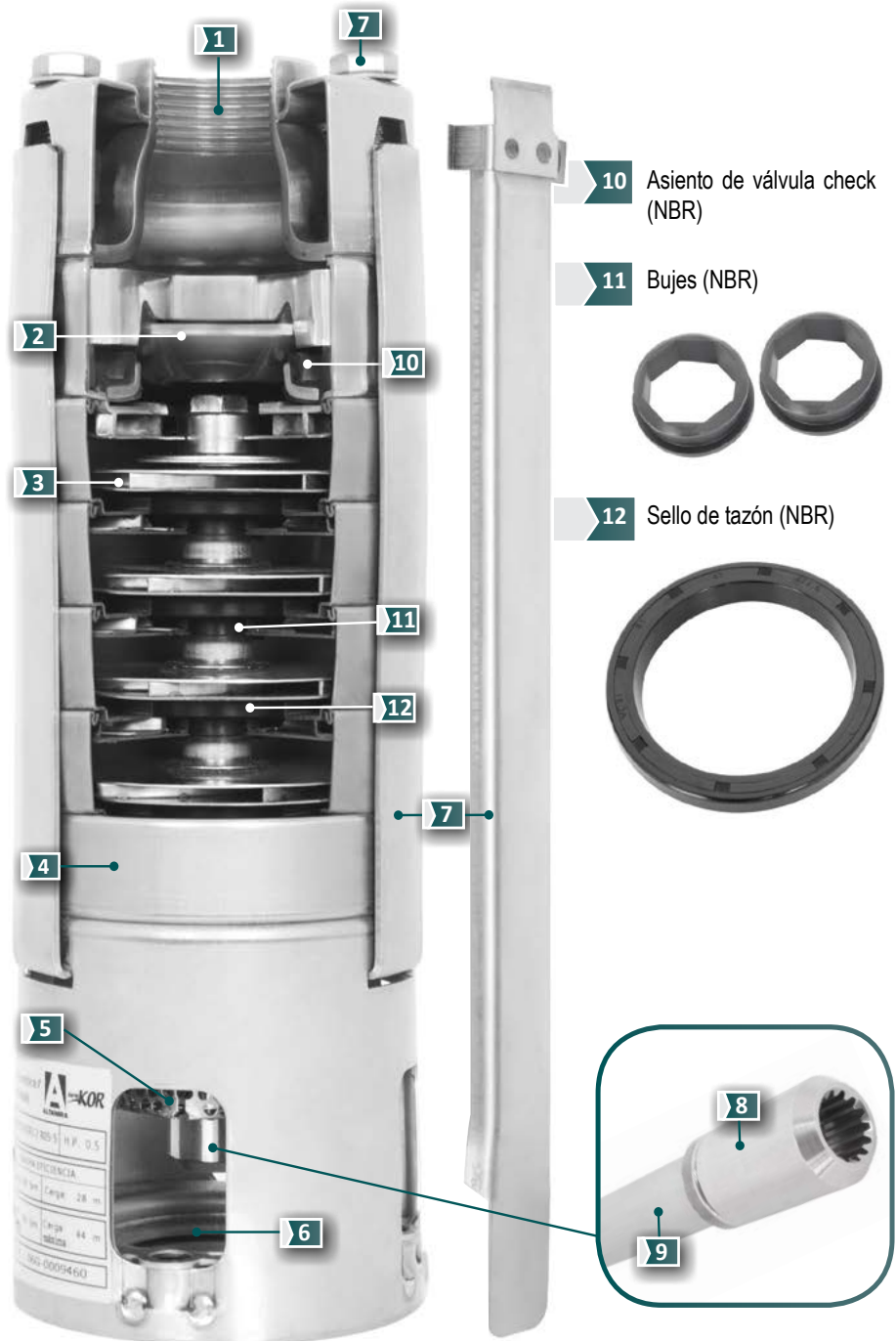

SERIE KOR07 (para 0.7 lps)



- Totalmente en acero inoxidable
- Alto desempeño (eficiencia y duración)
- Garantía. Refacciones. Taller de servicio
- Más de 270 modelos a su disposición

Gasto nominal: 0.7 lps / 42 lpm / 11 gpm

Rango de flujo: 0.16 a 0.83 lps / 10 a 50 lpm / 2.6 a 13.15 gpm

CÓDIGO	HP NOMINAL	ADEME MÍNIMO RECOMENDADO (pulgadas)	RANGO DE CARGA (m) (min. - max.)	MÁXIMA EFICIENCIA	
				CARGA (m)	GASTO (lps / gpm)
KOR07 R03-6	1/3	4"	20 - 49	34	0.6 / 9.5
KOR07 R05-9	1/2		37 - 72	53	
KOR07 R07-12	3/4		49 - 98	71	
KOR07 R10-15	1		61 - 122	92	
KOR07 R15-21	1.5		87 - 170	129	
KOR07 R20-27	2		109 - 219	163	
KOR07 R30-34	3		139 - 277	210	
KOR07 R50-48	5		171 - 400	297	
KOR07 R50-58			213 - 488	360	

DIMENSIONES Y PESOS

FIG.	CÓDIGO	A	B	C	PESO (kg.)
		(pulgadas)		(mm)	
1	KOR07 R03-6	3.86"	3.86"	293	2.4
	KOR07 R05-9			356	3
	KOR07 R07-12			419	3.6
	KOR07 R10-15			482	4.2
	KOR07 R15-21			608	5.3
	KOR07 R20-27			734	6.4
	KOR07 R30-34			904	10
	KOR07 R50-48			1,200	13.8
	KOR07 R50-58			1,410	16.2

A = diámetro de la bomba + guardacable.

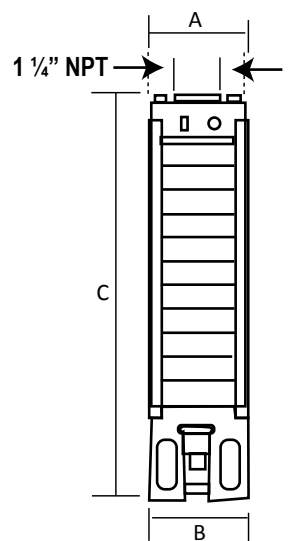

Acoplamiento NEMA 4"
Fig. 1

Especificaciones sujetas a cambio sin previo aviso.

SERIE KOR07 Descarga: 1 1/4" NPT **0.7 lps**

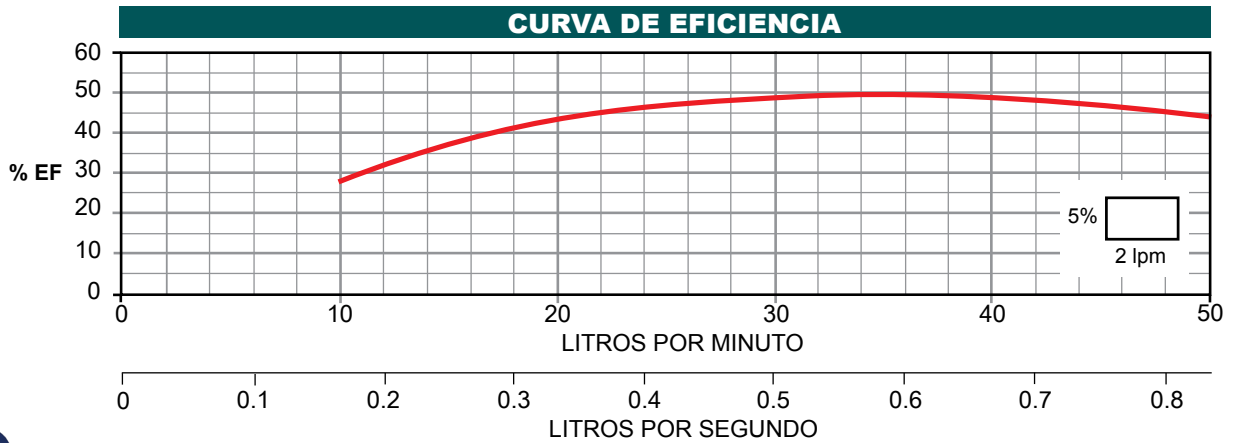
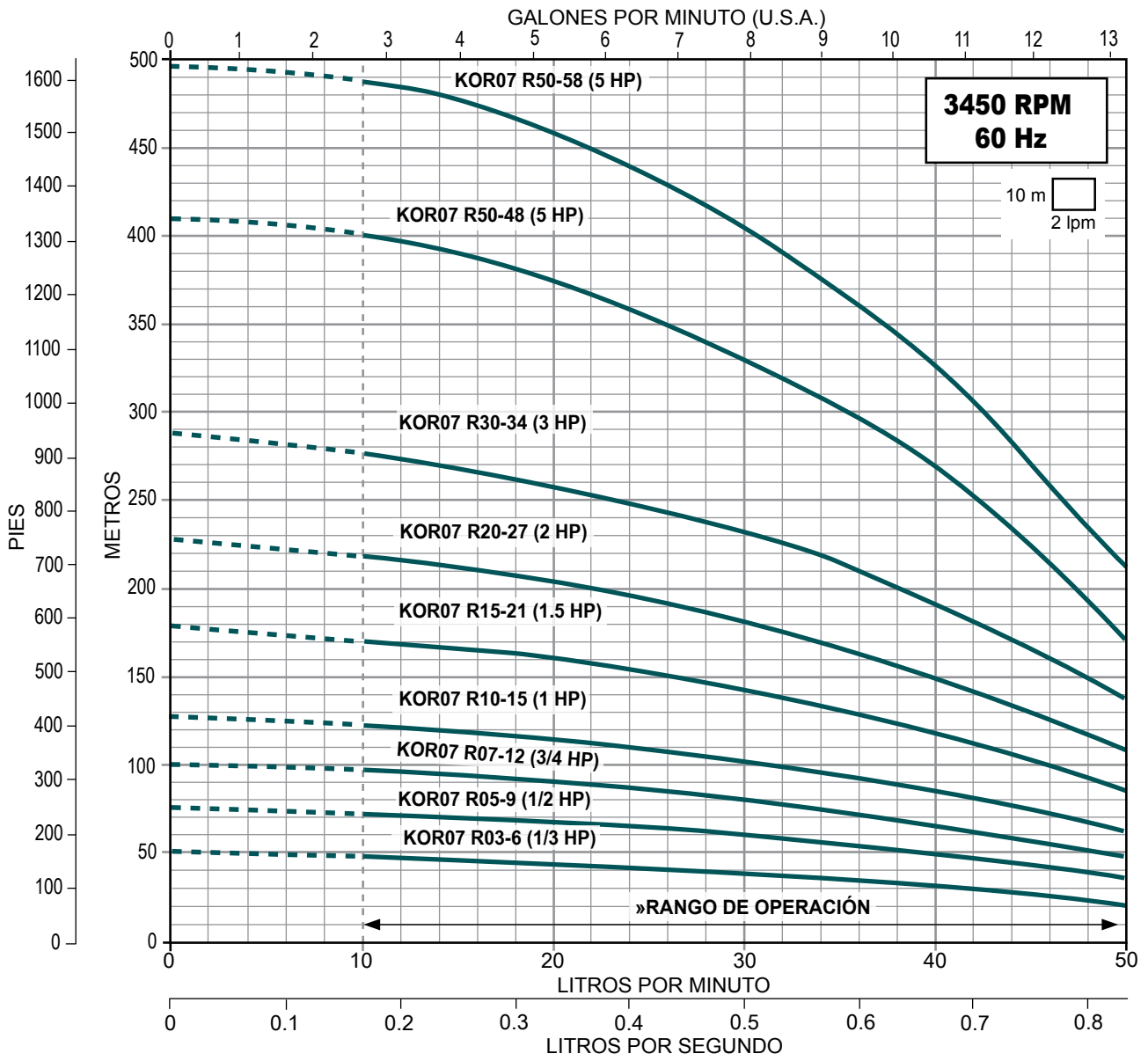

» Trabajar fuera del rango de operación ocasiona alto consumo de energía y daño mecánico en la motobomba.



Serie KOR

SERIE KOR1.2 (para 1.2 lps)



- Totalmente en acero inoxidable
- Alto desempeño (eficiencia y duración)
- Garantía. Refacciones. Taller de servicio
- Más de 270 modelos a su disposición

Gasto nominal: 1.2 lps / 72 lpm / 19 gpm

Rango de flujo: 0.5 a 1.33 lps / 30 a 80 lpm / 8 a 21 gpm

CÓDIGO	HP NOMINAL	ADEME MÍNIMO RECOMENDADO (pulgadas)	RANGO DE CARGA (m) (min. - max.)	MÁXIMA EFICIENCIA	
				CARGA (m)	GASTO (lps / gpm)
KOR1.2 R05-5	1/2	4"	19 - 40	32	0.96 / 15.2
KOR1.2 R07-7	3/4		30 - 59	49	
KOR1.2 R10-9	1		37 - 72	61	
KOR1.2 R15-13	1.5		57 - 107	89	
KOR1.2 R20-17	2		72 - 138	114	
KOR1.2 R30-23	3		99 - 184	153	
KOR1.2 R50-31	5		131 - 250	208	
KOR1.2 R50-36		154 - 290	241		
KOR1.2 R75-56	7.5	6"	239 - 460	381	
KOR1.2 R75-56 (6")			239 - 460	381	

Nota: En los modelos que al final tienen (6") significa que es el diámetro nominal de acoplamiento al motor.

DIMENSIONES Y PESOS

FIG.	CÓDIGO	A	B	C	PESO (kg.)
		(pulgadas)		(mm)	
1	KOR1.2 R05-5	3.86"	3.86"	272	2.3
	KOR1.2 R07-7			314	2.6
	KOR1.2 R10-9			356	3
	KOR1.2 R15-13			440	3.8
	KOR1.2 R20-17			524	4.5
	KOR1.2 R30-23			650	5.7
	KOR1.2 R50-31			841	9.2
	KOR1.2 R50-36			946	10.5
	KOR1.2 R75-56			1,430	17.7
2	KOR1.2 R75-56 (6")	5.39"	1,430	18.7	

A = diámetro de la bomba + guardacable.

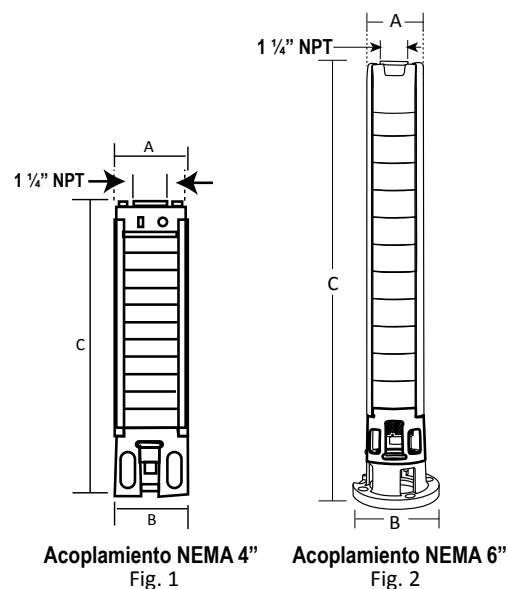

Acoplamiento NEMA 4" Fig. 1

Acoplamiento NEMA 6" Fig. 2

Especificaciones sujetas a cambio sin previo aviso.

SERIE KOR1.2

Descarga: 1 ¼" NPT

1.2 Ips

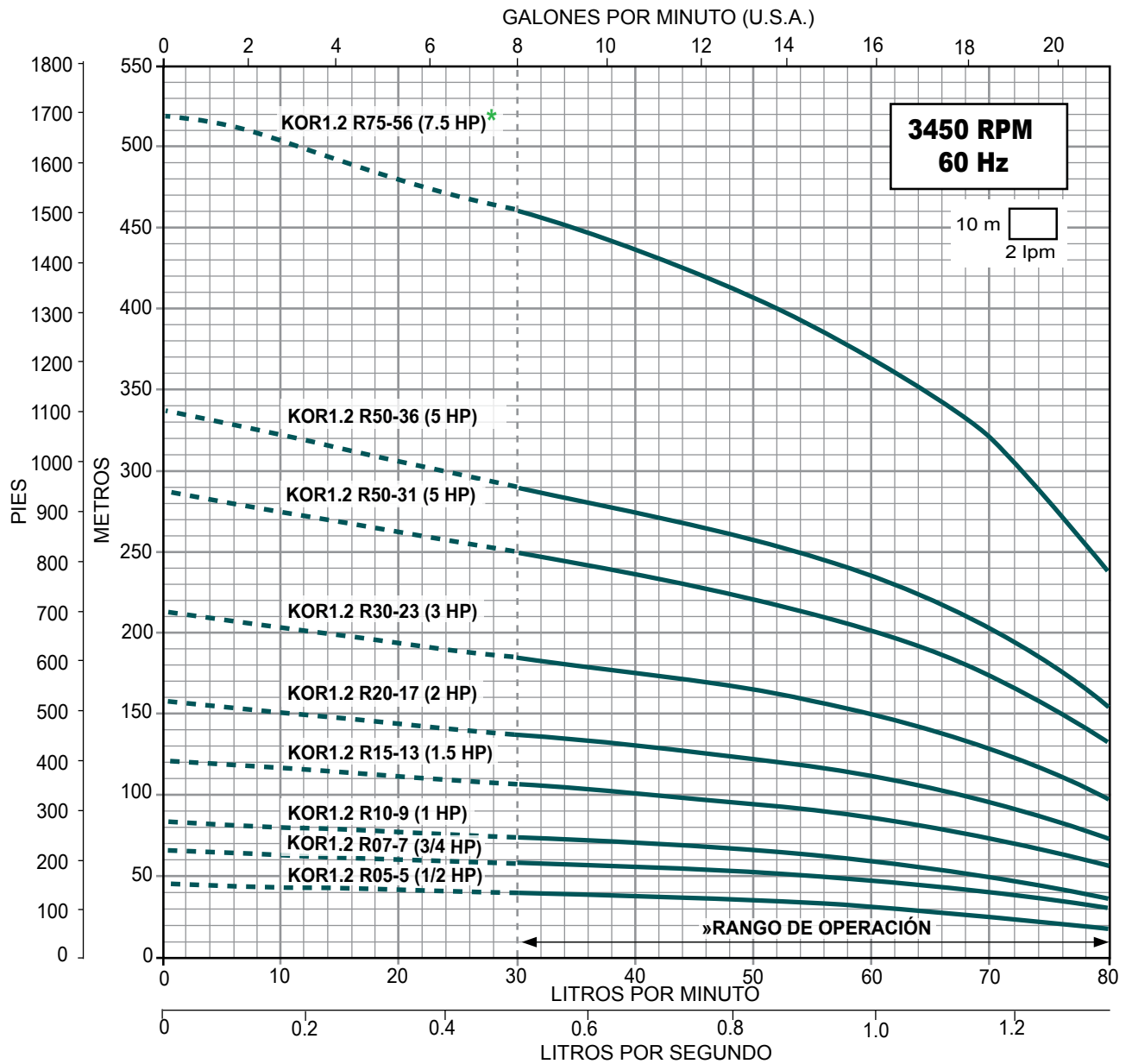

CURVA DE EFICIENCIA

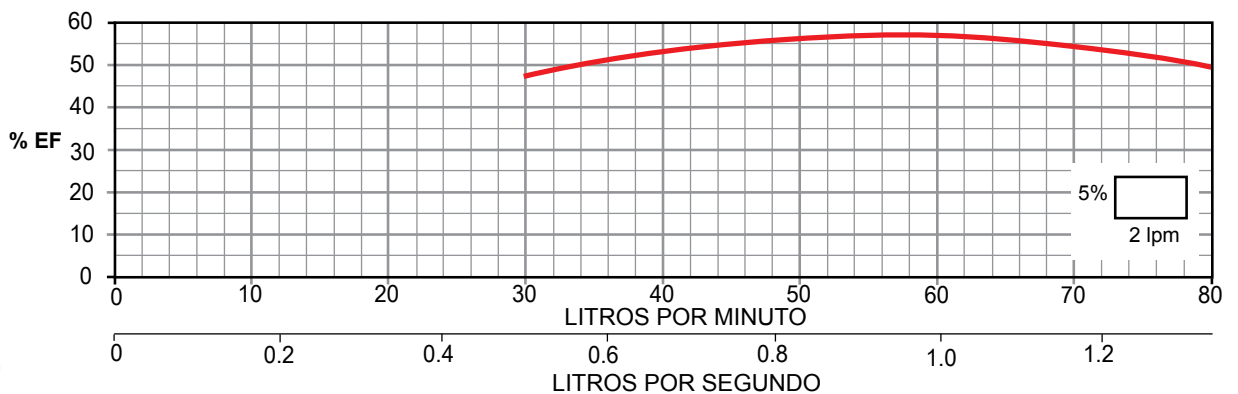

* Disponible con acoplamiento para motor de 4" ó 6".

» Trabajar fuera del rango de operación ocasiona alto consumo de energía y daño mecánico en la motobomba.

Serie KOR

SERIE KOR2 (para 2 lps)



- Totalmente en acero inoxidable
- Alto desempeño (eficiencia y duración)
- Garantía. Refacciones. Taller de servicio
- Más de 270 modelos a su disposición

Gasto nominal: 2 lps / 120 lpm / 32 gpm

Rango de flujo: 0.83 a 2 lps / 50 a 120 lpm / 13.2 a 31.7 gpm

CÓDIGO	HP NOMINAL	ADEME MÍNIMO RECOMENDADO (pulgadas)	RANGO DE CARGA (m) (min. - max.)	MÁXIMA EFICIENCIA	
				CARGA (m)	GASTO (lps / gpm)
KOR2 R05-4	1/2	4"	14 - 31	27	1.4 / 22.2
KOR2 R07-5	3/4		20 - 41	33	
KOR2 R10-7	1		30 - 58	49	
KOR2 R15-9	1.5		40 - 72	61	
KOR2 R20-11	2		51 - 88	74	
KOR2 R30-15	3		73 - 121	103	
KOR2 R50-21	5		99 - 165	141	
KOR2 R50-26			121 - 201	171	
KOR2 R75-39	7.5	6"	190 - 305	265	
KOR2 R75-39(6")			190 - 305	265	
KOR2 R100-52F (6")	10		229 - 410	356	

Notas:

- En los modelos que al final tienen (6") significa que es el diámetro nominal de acoplamiento al motor.
- La letra F al final del código, indica que la bomba utiliza una FUNDA o manga metálica que le brinda una gran robustez mecánica. Estas bombas tienen descarga con rosca macho.

DIMENSIONES Y PESOS

FIG.	CÓDIGO	A B		C	kg.
		(pulgadas)		mm	
1	KOR2 R05-4	3.86"	3.86"	251	2
	KOR2 R07-5			272	2.2
	KOR2 R10-7			314	2.6
	KOR2 R15-9			356	3
	KOR2 R20-11			398	3.4
	KOR2 R30-15			482	4.1
	KOR2 R50-21			608	5.3
	KOR2 R50-26			713	6.2
2	KOR2 R75-39			994	11.1
2	KOR2 R75-39(6")		5.39"	1,082	12.2
3	KOR2 R100-52F (6")	4.65"		1,665	34.2

A = diámetro de la bomba + guardacable.

Especificaciones sujetas a cambio sin previo aviso.

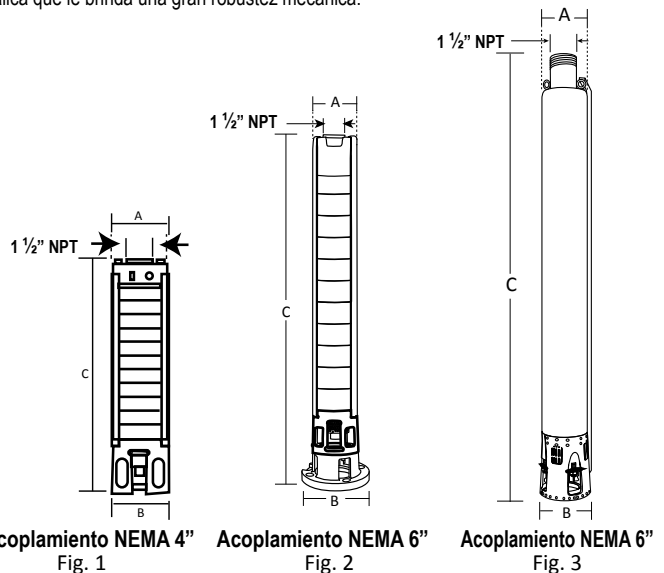

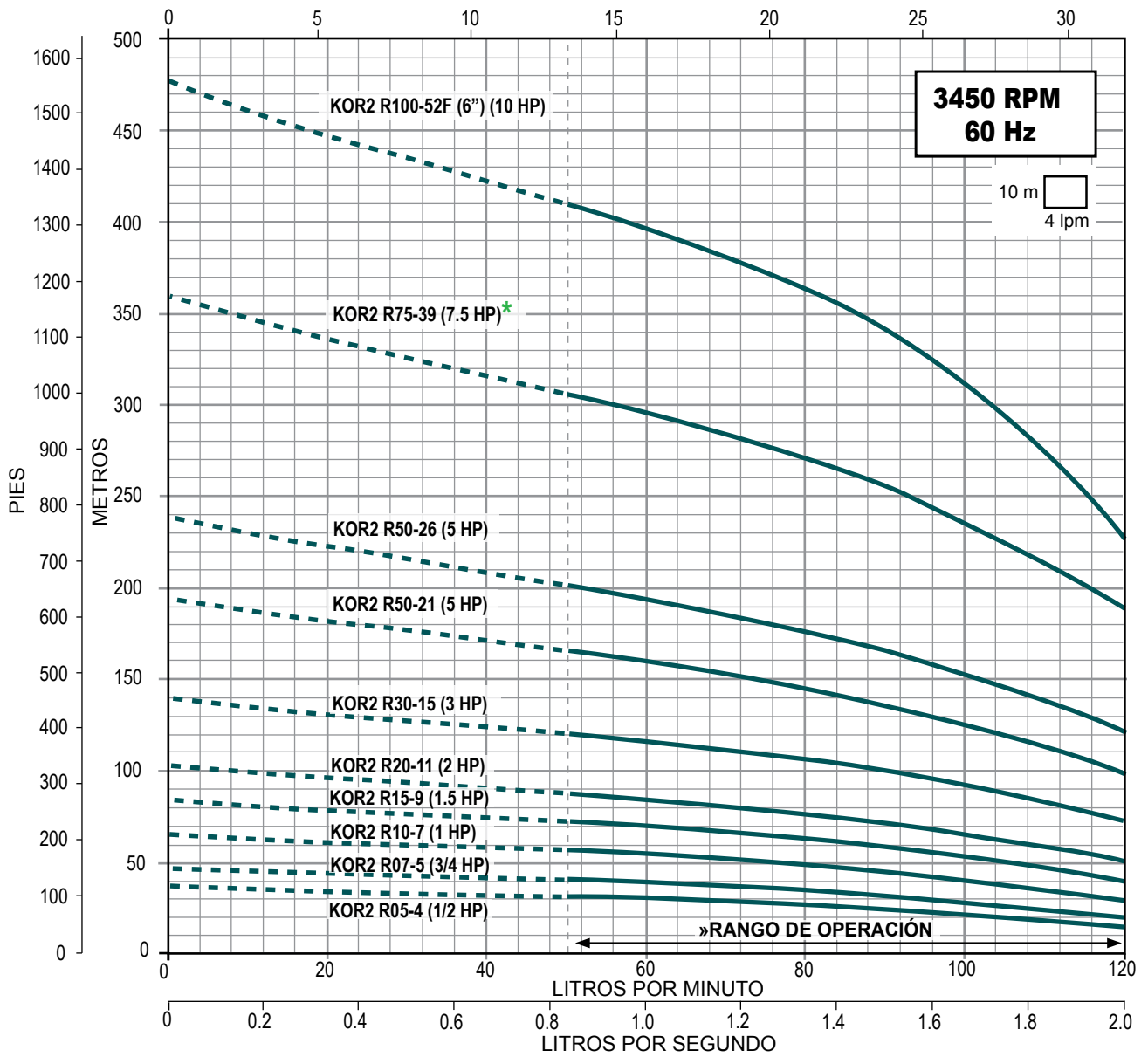

CURVA DE EFICIENCIA

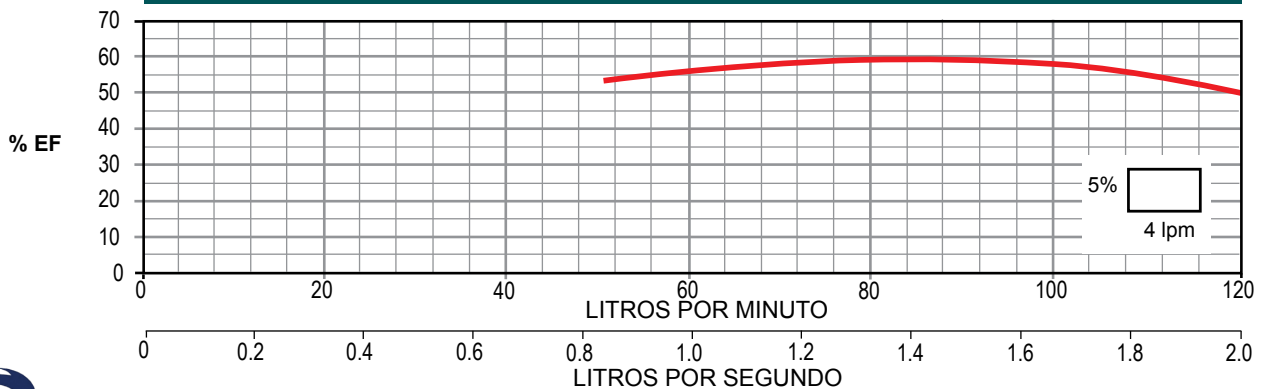

* Disponible con acoplamiento para motor de 4" ó 6".

» Trabajar fuera del rango de operación ocasiona alto consumo de energía y daño mecánico en la motobomba.



SERIE KOR3 (para 3 lps)



- Totalmente en acero inoxidable
- Alto desempeño (eficiencia y duración)
- Garantía. Refacciones. Taller de servicio
- Más de 270 modelos a su disposición

Gasto nominal: 3 lps / 180 lpm / 47 gpm

Rango de flujo: 1 a 3.5 lps / 60 a 210 lpm / 15.8 a 55.4 gpm

CÓDIGO	HP NOMINAL	ADEME MÍNIMO RECOMENDADO (pulgadas)	RANGO DE CARGA (m) (min. - max.)	MÁXIMA EFICIENCIA	
				CARGA (m)	GASTO (lps / gpm)
KOR3 R10-4	1	4"	13 - 30	24	2.5 / 39.6
KOR3 R15-5	1.5		19 - 38	31	
KOR3 R20-7	2		28 - 53	44	
KOR3 R30-9	3		37 - 69	57	
KOR3 R50-12	5		48 - 92	76	
KOR3 R50-15			62 - 114	94	
KOR3 R75-21	7.5	6"	86 - 160	132	
KOR3 R75-21(6")			86 - 160	132	
KOR3 R75-25		4"	100 - 190	156	
KOR3 R75-25(6")		6"	100 - 190	156	
KOR3 R100-30	10	4"	124 - 228	189	
KOR3 R100-30(6")		6"	124 - 228	189	

Nota: En los modelos que al final tienen (6") significa que es el diámetro nominal de acoplamiento al motor.

DIMENSIONES Y PESOS

FIG.	CÓDIGO	A	B	C	PESO (kg.)
		(pulgadas)	(mm)	(mm)	
1	KOR3 R10-4	3.86"	3.86"	370	3.8
	KOR3 R15-5			412	4.3
	KOR3 R20-7			496	5.3
	KOR3 R30-9			580	6.3
	KOR3 R50-12			706	7.8
	KOR3 R50-15			832	9.3
	KOR3 R75-21			1,084	12.3
2	KOR3 R75-21(6")	5.39"	1,084	14	
1	KOR3 R75-25	3.86"	1,252	14.3	
2	KOR3 R75-25(6")	5.39"	1,252	16	
1	KOR3 R100-30	3.86"	1,459	16.8	
2	KOR3 R100-30(6")	5.39"	1,459	18.5	

A = diámetro de la bomba + guardacable.

Especificaciones sujetas a cambio sin previo aviso.

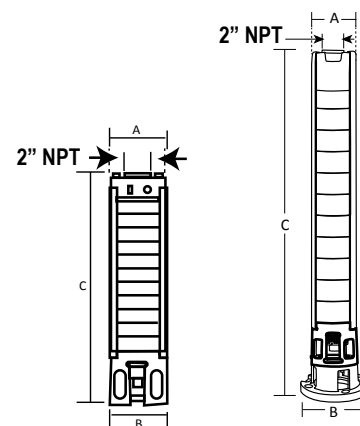

Acoplamiento NEMA 4 1/2
Fig. 1

Acoplamiento NEMA 6
Fig. 2

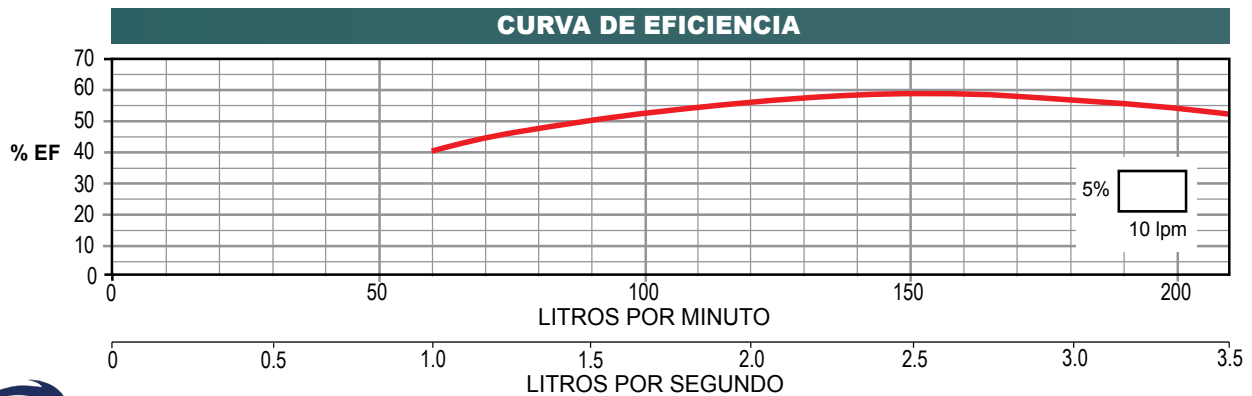
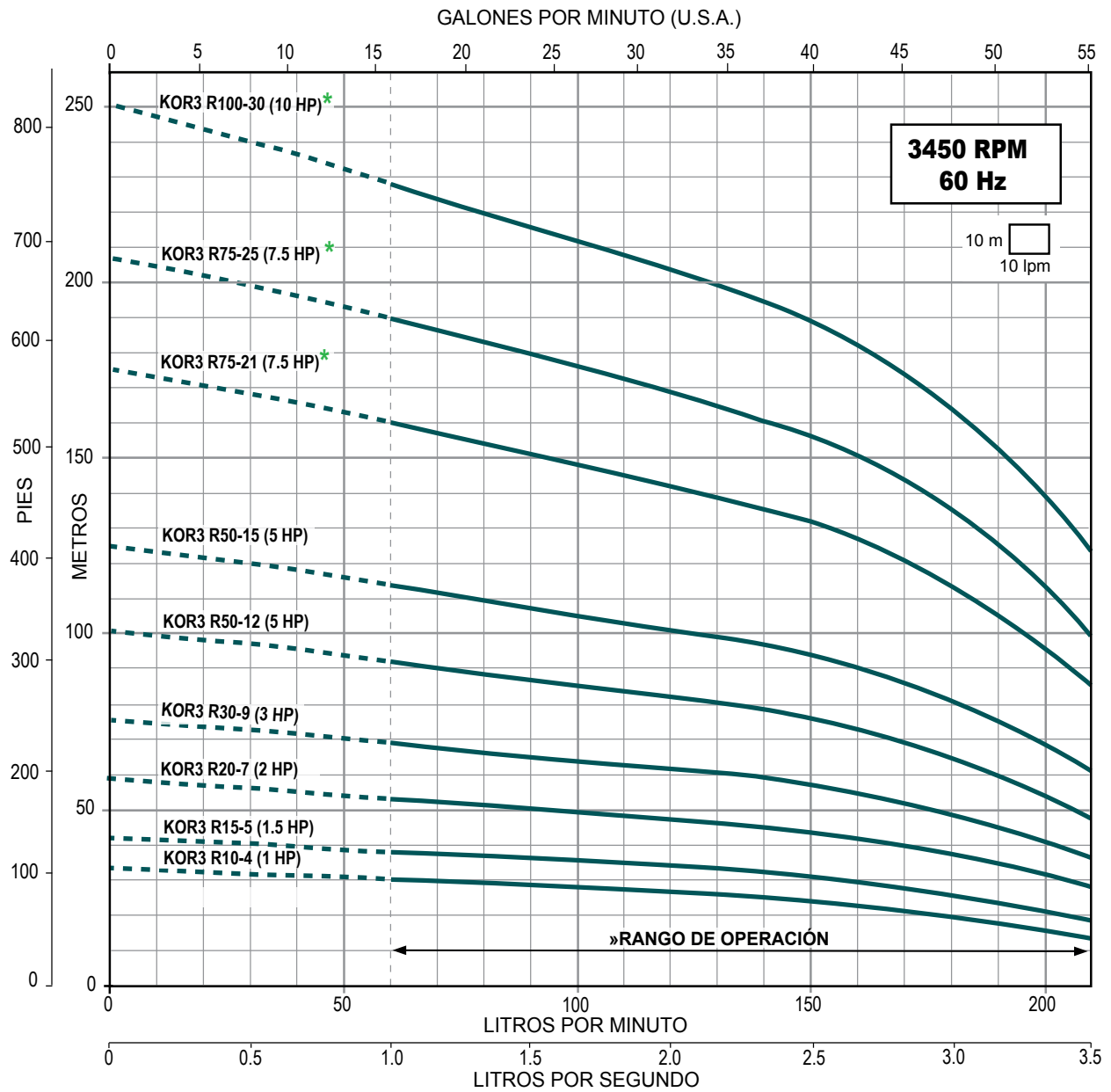

* Disponible con acoplamiento para motor de 4" ó 6".

» Trabajar fuera del rango de operación ocasiona alto consumo de energía y daño mecánico en la motobomba.



Serie KOR

SERIE KOR3 (para 3 lps)



- Totalmente en acero inoxidable
- Alto desempeño (eficiencia y duración)
- Garantía. Refacciones. Taller de servicio
- Más de 270 modelos a su disposición

Gasto nominal: 3 lps / 180 lpm / 47 gpm

Rango de flujo: 1 a 3.5 lps / 60 a 210 lpm / 15.8 a 55.4 gpm

CÓDIGO	HP NOMINAL	ADEME MÍNIMO RECOMENDADO (pulgadas)	RANGO DE CARGA (m) (min. - max.)	MÁXIMA EFICIENCIA	
				CARGA (m)	GASTO (lps / gpm)
KOR3 R150-37	15	6"	191 - 283	246	2.5 / 39.6
KOR3 R150-44			224 - 338	289	
KOR3 R200-50F	20		258 - 384	329	
KOR3 R200-58F			308 - 444	382	
KOR3 R200-66F			333 - 496	422	

Nota: La letra F al final del código, indica que la bomba utiliza una FUNDA o manga metálica que le brinda una gran robustez mecánica. Estas bombas tienen descarga con rosca macho.

DIMENSIONES Y PESOS

FIG.	CÓDIGO	A	B	C	PESO (kg.)
		(pulgadas)		(mm)	
2	KOR3 R150-37	3.86"	5.39"	1,810	22.2
	KOR3 R150-44			2,104	24.6
3	KOR3 R200-50F	4.65"		2,664	53.2
	KOR3 R200-58F			3,000	60.3
	KOR3 R200-66F			3,340	67.3

A = diámetro de la bomba + guardacable.

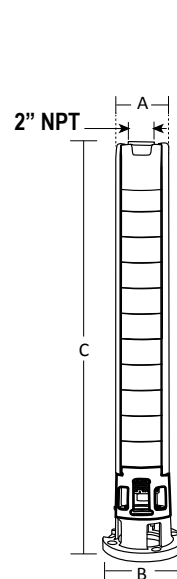

Acoplamiento NEMA 6"

Fig. 2

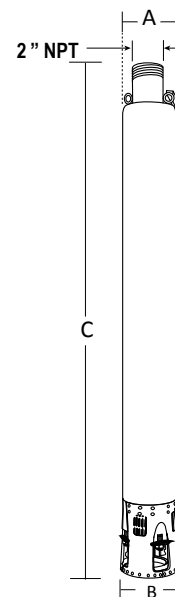

Acoplamiento NEMA 6"

Fig. 3

Especificaciones sujetas a cambio sin previo aviso.

SERIE KOR3 Descarga: 2" NPT **3 Ips**

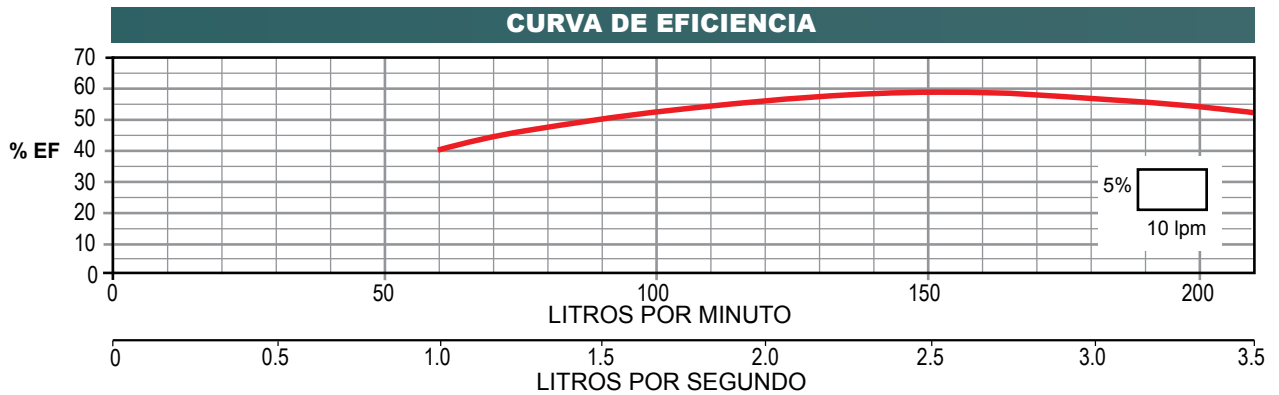
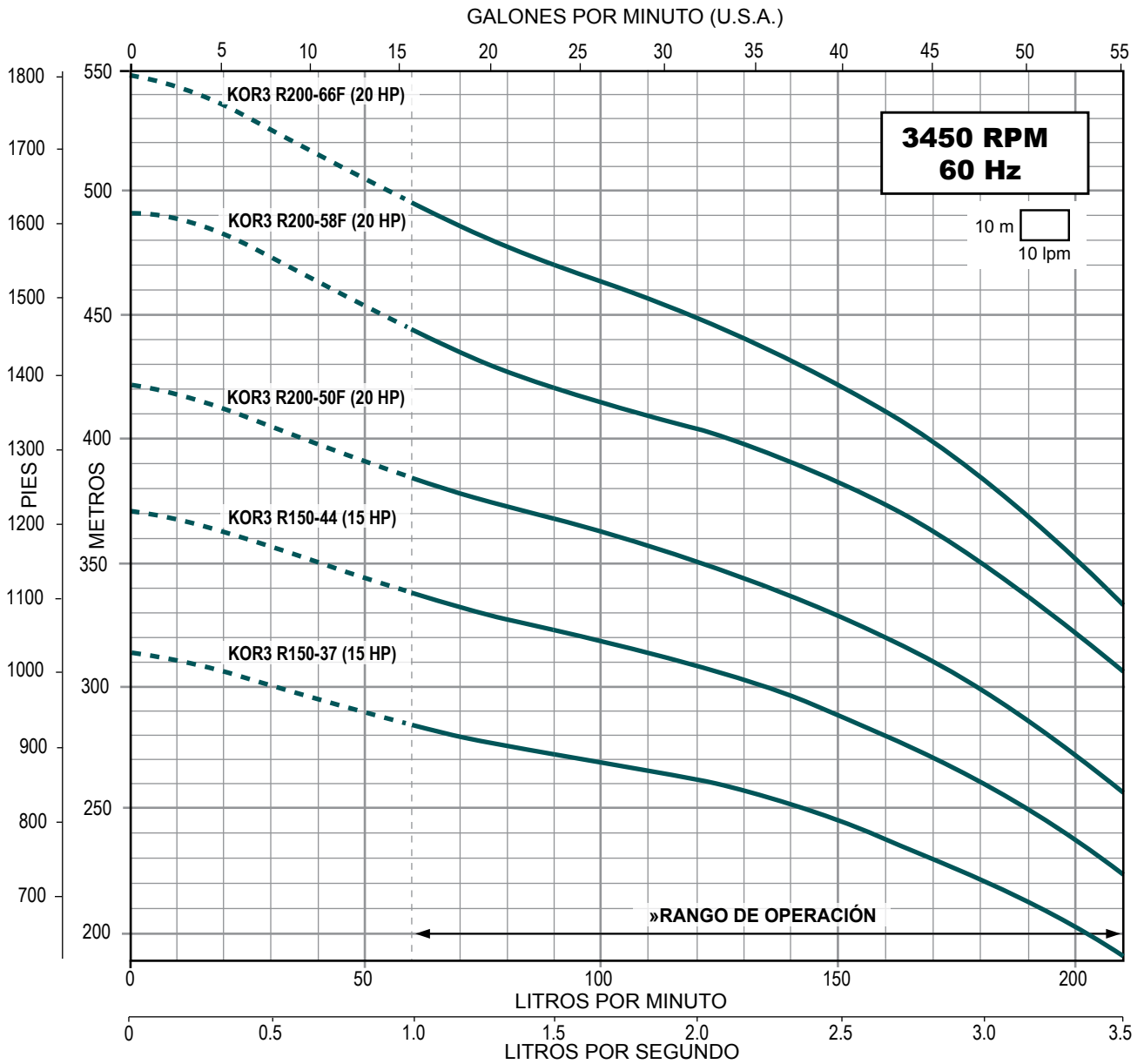

» Trabajar fuera del rango de operación ocasiona alto consumo de energía y daño mecánico en la motobomba.

Serie KOR

SERIE KOR4.5 (para 4.5 lps)



- Totalmente en acero inoxidable
- Alto desempeño (eficiencia y duración)
- Garantía. Refacciones. Taller de servicio
- Más de 270 modelos a su disposición

Gasto nominal: 4.5 lps / 270 lpm / 71 gpm

Rango de flujo: 2.3 a 5.8 lps / 140 a 350 lpm / 36.4 a 91.9 gpm

CÓDIGO	HP NOMINAL	ADEME MÍNIMO RECOMENDADO (pulgadas)	RANGO DE CARGA (m) (min. - max.)	MÁXIMA EFICIENCIA	
				CARGA (m)	GASTO (lps / gpm)
KOR4.5 R20-3	2	4"	14 - 27	22	4.16 / 66
KOR4.5 R30-5	3		24 - 45	38	
KOR4.5 R50-8	5		42 - 72	62	
KOR4.5 R75-12	7.5		6"	62 - 107	
KOR4.5 R75-12(6")		62 - 107		91	
KOR4.5 R100-16	10	4"	83 - 146	123	
KOR4.5 R100-16(6")		6"	83 - 146	123	

Nota: En los modelos que al final tienen (6") significa que es el diámetro nominal de acoplamiento al motor.

DIMENSIONES Y PESOS

FIG.	CÓDIGO	A	B	C	PESO (kg.)
		(pulgadas)	(mm)	(mm)	
1	KOR4.5 R20-3	3.86"	3.86"	375	3.7
	KOR4.5 R30-5			505	5
	KOR4.5 R50-8			700	7
	KOR4.5 R75-12			960	9.5
2	KOR4.5 R75-12(6")	5.39"	960	12.1	
1	KOR4.5 R100-16	3.86"	1,220	12.1	
2	KOR4.5 R100-16(6")	5.39"	1,220	14	

A = diámetro de la bomba + guardacable.

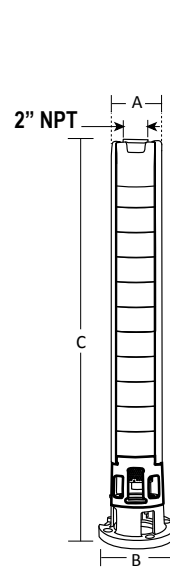

Acoplamiento NEMA 4"

Fig. 1

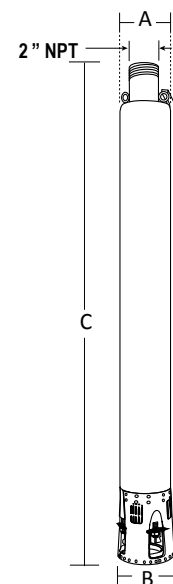

Acoplamiento NEMA 6"

Fig. 2

Especificaciones sujetas a cambio sin previo aviso.

SERIE KOR4.5 Descarga: 2" NPT **4.5 Ips**

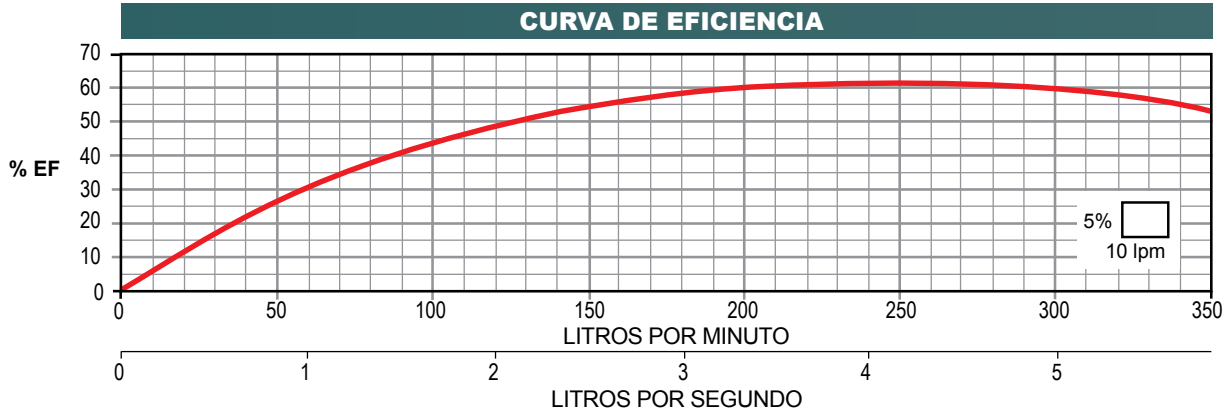
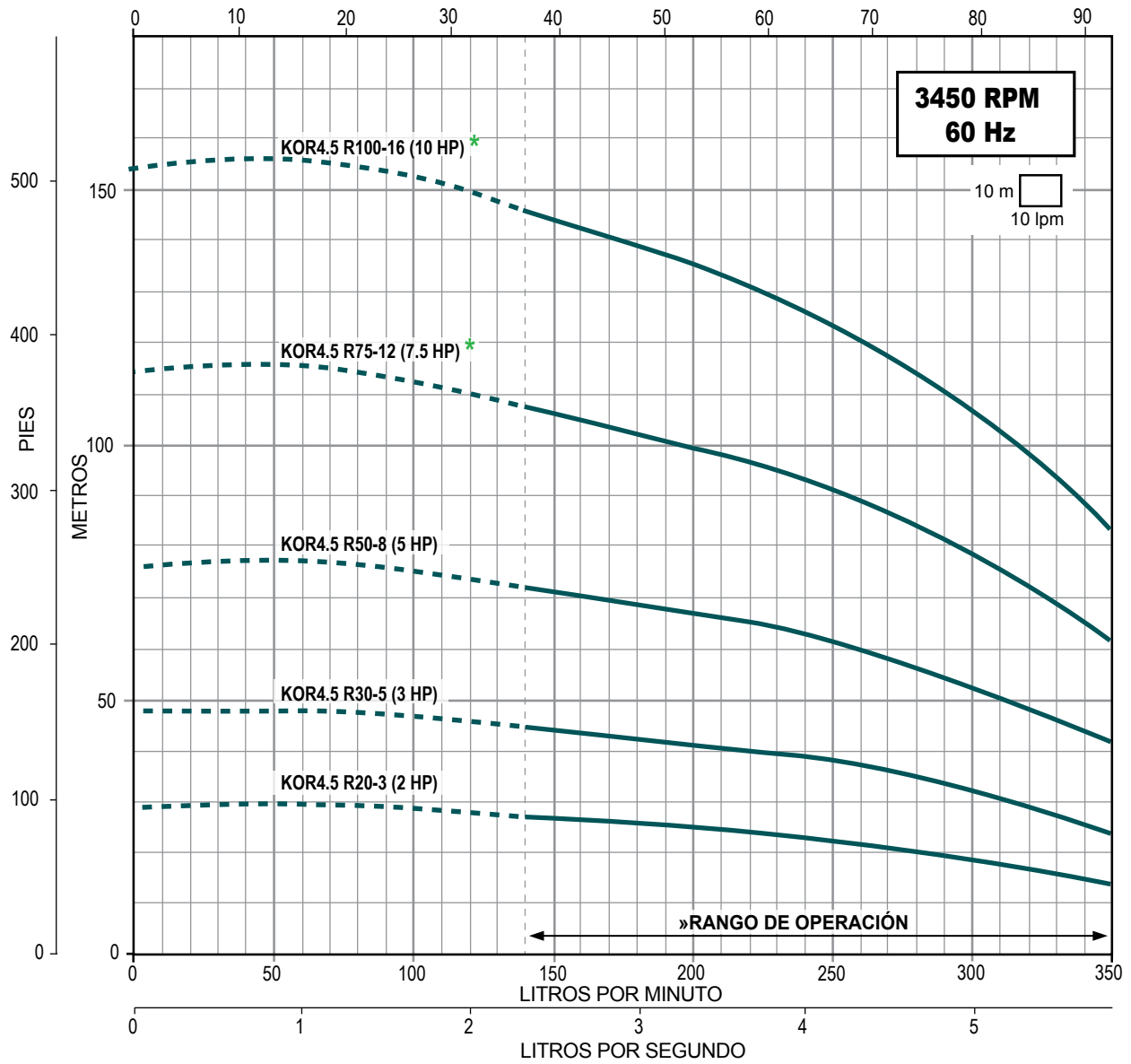

* Disponible con acoplamiento para motor de 4" ó 6".
 » Trabajar fuera del rango de operación ocasiona alto consumo de energía y daño mecánico en la motobomba.



COMPONENTES PRINCIPALES

ALTAMIRA Serie KOR®

6", 8" Y 10"

Resistentes a la corrosión

Componentes principales fabricados en acero inoxidable AISI 304.

- 1 Descarga con rosca cónica (NPT)
- 2 Válvula check (minimiza los efectos causados por el golpe de ariete)
- 3 Impulsor
- 4 Tazón
- 5 Guardacable, tirantes y tuercas
- 6 Eje de la bomba
Acero inoxidable AISI 431 para las series de la KOR6 a la KOR70 con la excepción siguiente:
Acero inoxidable AISI 630 para las bombas de la serie KOR10 de 25 a 28 etapas
- 7 Succión
- 8 Colador de succión
- 9 Cople estriado
NOTA: Las bombas KOR de 250 HP cuentan con cople tipo cuña

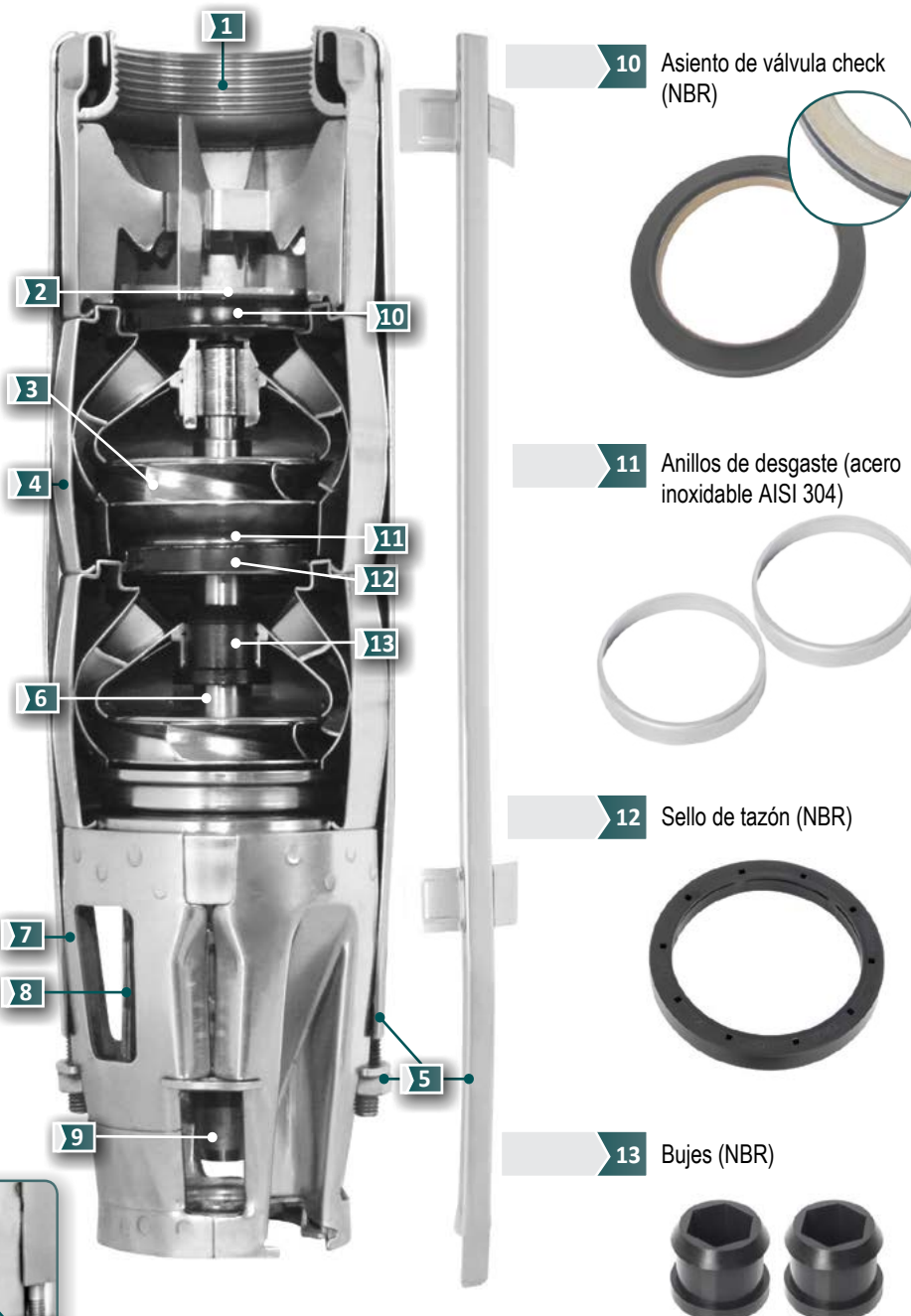

SERIE KOR6 (para 6 lps)



- Totalmente en acero inoxidable
- Alto desempeño (eficiencia y duración)
- Garantía. Refacciones. Taller de servicio
- Más de 270 modelos a su disposición

Gasto nominal: 6 lps / 360 lpm / 95 gpm

Rango de flujo: 1.6 a 7.3 lps / 100 a 440 lpm / 25.3 a 115.7 gpm

CÓDIGO	BHP MÁXIMO	HP NOMINAL	ADEME MÍNIMO RECOMENDADO (pulgadas)	RANGO DE CARGA (m) (min. - max.)	MÁXIMA EFICIENCIA	
					CARGA (m)	GASTO (lps / gpm)
KOR6 R15-1	1.24	1.5	6"	8 - 17	12	5.33 / 84.5
KOR6 R30-2	2.60	3		17 - 32	23	
KOR6 R50-3	3.67	5		23 - 48	37	
KOR6 R50-4	4.62			30 - 62	48	
KOR6 R75-5	6.11	7.5	8"	39 - 81	61	
KOR6 R75-5/6"	6.11			39 - 81	61	
KOR6 R75-6	7.48		6"	49 - 93	73	
KOR6 R75-6/6"	7.48		8"	49 - 93	73	
KOR6 R100-7(4")	8.71	10	6"	57 - 110	86	
KOR6 R100-7	8.71		8"	57 - 110	86	
KOR6 R100-8(4")	10.23		6"	65 - 125	97	
KOR6 R100-8	10.23		8"	65 - 125	97	
KOR6 R100-9(4")	10.99	10	6"	73 - 141	110	
KOR6 R100-9	10.99		8"	73 - 141	110	
KOR6 R150-10	12.68	15	8"	82 - 157	122	
KOR6 R150-11	13.75			89 - 172	134	
KOR6 R150-12	15.27			98 - 188	147	
KOR6 R150-13	16.31			105 - 202	157	
KOR6 R200-14	17.87	20	8"	116 - 220	171	
KOR6 R200-15	19.09			124 - 236	183	

Notas

- Las bombas de la serie KOR6 están disponibles en acero inoxidable 316 para aplicaciones en agua corrosiva.
- Los BHP máximos están calculados de acuerdo a las siguientes RPM nominales de los motores estándar:
3450 RPM para bombas acopladas a motores de 1.5 a 10 HP en 4" y de 7.5 a 50 HP en 6".

Si opera el equipo en el segmento de la curva marcada en color azul turquesa, le recomendamos utilizar nuestro motor ALTAMIRA ya que gracias a su diseño electromecánico robusto le permite satisfacer la potencia demandada en ese punto de operación. En caso de optar por otra marca de motor le sugerimos instalar uno con la potencia inmediata superior al HP nominal.

DIMENSIONES Y PESOS

FIG.	CÓDIGO	A	B	C	PESO (kg.)	FIG.	CÓDIGO	A	B	C	PESO (kg.)
		(pulgadas)	(mm)	(pulgadas)				(mm)			
1	KOR6 R15-1	5.04"	3.82"	343	5	2	KOR6 R100-8(4")	5.04"	3.82"	766	15.1
	KOR6 R30-2			403	6.4		5.35"		766	15.3	
	KOR6 R50-3			464	7.9		3.82"		827	16.2	
	KOR6 R50-4			524	9.3		5.04"		827	16.6	
	KOR6 R75-5			585	10.8				KOR6 R150-10	887	18
2	KOR6 R75-5/6"	5.35"	585	11	2	KOR6 R150-11	5.35"	948	19.5		
1	KOR6 R75-6	3.82"	645	12.2		KOR6 R150-12		1,008	20.9		
2	KOR6 R75-6/6"	5.35"	645	12.5		KOR6 R150-13		1,069	22.4		
1	KOR6 R100-7(4")	3.82"	706	13.7		KOR6 R200-14		1,129	23.8		
2	KOR6 R100-7	5.35"	706	14		KOR6 R200-15		1,190	25.3		

A = diámetro de la bomba + guardacable.

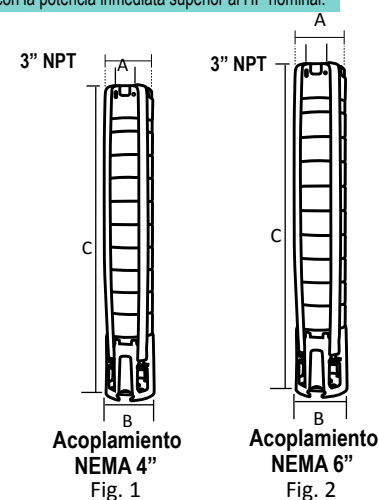

Especificaciones sujetas a cambio sin previo aviso.

SERIE KOR6 Descarga: 3" NPT **6 Ips**

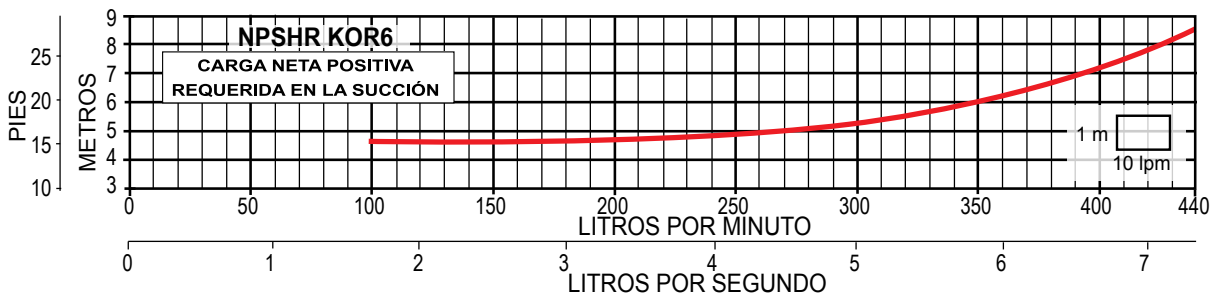
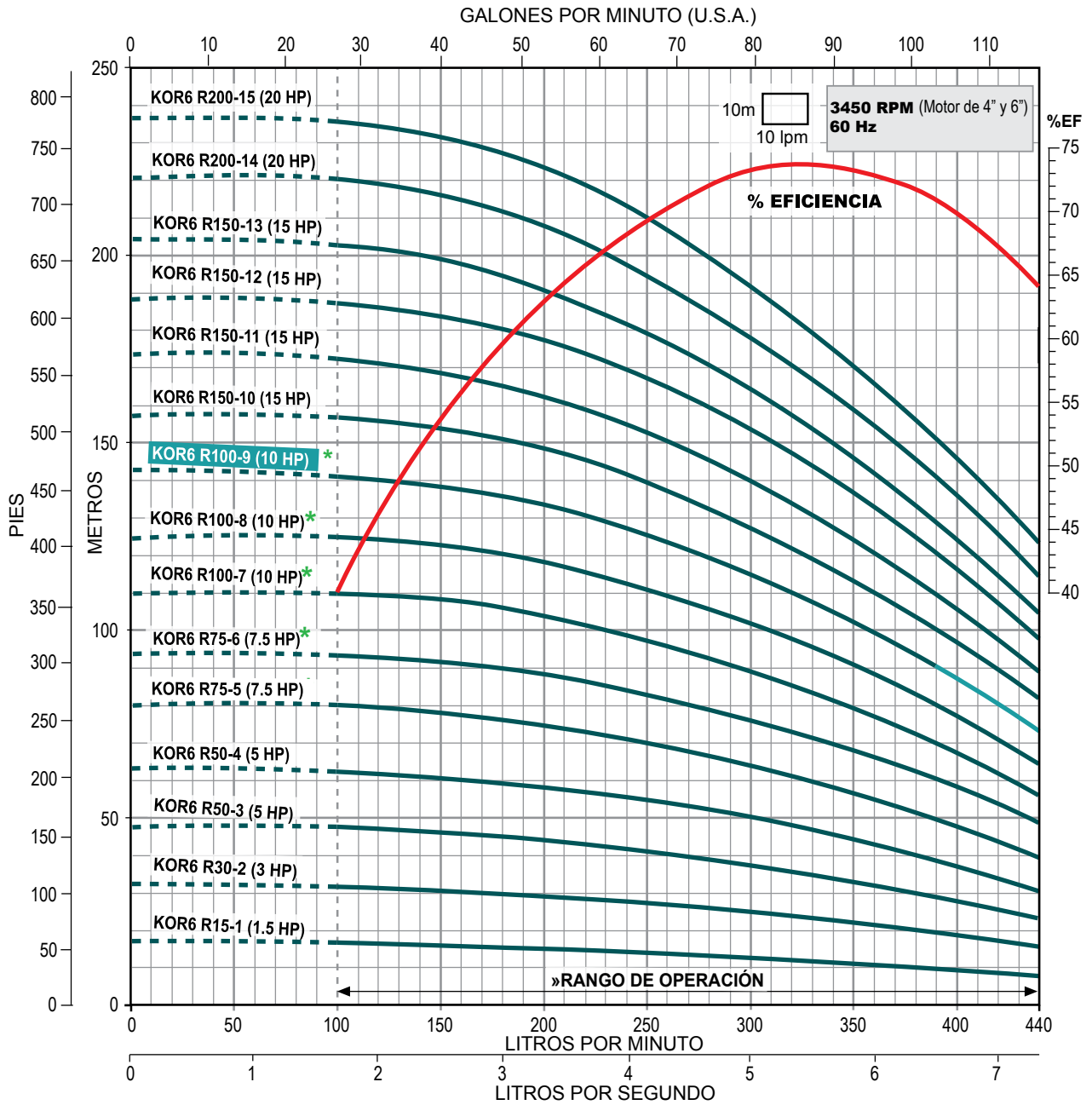

* Disponible con acoplamiento para motor de 4" ó 6".

» Trabajar fuera del rango de operación ocasiona alto consumo de energía y daño mecánico en la motobomba.



SERIE KOR6 (para 6 lps)



- Totalmente en acero inoxidable
- Alto desempeño (eficiencia y duración)
- Garantía. Refacciones. Taller de servicio
- Más de 270 modelos a su disposición

Gasto nominal: 6 lps / 360 lpm / 95 gpm

Rango de flujo: 1.6 a 7.3 lps / 100 a 440 lpm / 25.3 a 115.7 gpm

CÓDIGO	BHP MÁXIMO	HP NOMINAL	ADEME MÍNIMO RECOMENDADO (pulgadas)	RANGO DE CARGA (m) (min. - max.)	MÁXIMA EFICIENCIA	
					CARGA (m)	GASTO (lps / gpm)
KOR6 R200-16	20.32	20	8"	131 - 252	197	5.33 / 84.5
KOR6 R200-17	22.12			140 - 268	209	
KOR6 R250-18	22.88	25		148 - 282	220	
KOR6 R250-19	23.98			157 - 295	234	
KOR6 R250-20	25.36			163 - 311	247	
KOR6 R250-21	26.53			173 - 327	258	
KOR6 R250-22	27.7	30		180 - 340	270	
KOR6 R300-23	28.87			190 - 360	284	
KOR6 R300-24	30.4	30		197 - 377	296	
KOR6 R300-25	32.24			209 - 392	309	
KOR6 R300-26	33.06			216 - 409	321	
KOR6 R400-27	35.76	40		226 - 426	333	
KOR6 R400-28	36.21		232 - 440	345		
KOR6 R400-29	36.66		240 - 457	354		
KOR6 R400-30	38.19		249 - 474	369		

Notas:

- Las bombas de la serie KOR6 están disponibles en acero inoxidable 316 para aplicaciones en agua corrosiva.
- Los BHP máximos están calculados de acuerdo a las siguientes RPM nominales de los motores estándar: 3450 RPM para bombas acopladas a motores de 7.5 a 50 HP en 6".

Si opera el equipo en el segmento de la curva marcada en color azul turquesa, le recomendamos utilizar nuestro motor ALTAMIRA ya que gracias a su diseño electromecánico robusto le permite satisfacer la potencia demandada en ese punto de operación. En caso de optar por otra marca de motor le sugerimos instalar uno con la potencia inmediata superior al HP nominal.

DIMENSIONES Y PESOS

FIG.	CÓDIGO	A	B	C	kg.
		(pulgadas)	mm	mm	
1	KOR6 R200-16	5.04"	5.35"	1,250	26.7
	KOR6 R200-17			1,311	28.1
	KOR6 R250-18			1,371	29.6
	KOR6 R250-19			1,431	31
	KOR6 R250-20			1,492	32.5
	KOR6 R250-21			1,552	33.9
	KOR6 R250-22			1,613	35.4
	KOR6 R300-23			1,673	36.8
	KOR6 R300-24			1,734	38.3
	KOR6 R300-25			1,794	39.7
	KOR6 R300-26			1,855	41.2
	KOR6 R400-27			1,915	42.6
	KOR6 R400-28			1,976	44.1
	KOR6 R400-29			2,037	45.5
KOR6 R400-30	2,097	47			

A = diámetro de la bomba + guardacable.

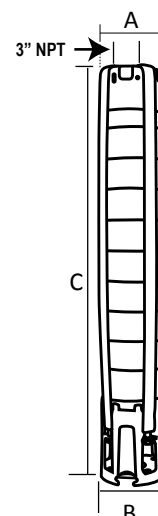

Acoplamiento NEMA 6"
Fig. 1

Especificaciones sujetas a cambio sin previo aviso.

SERIE KOR6

Descarga: 3" NPT

6 Ips

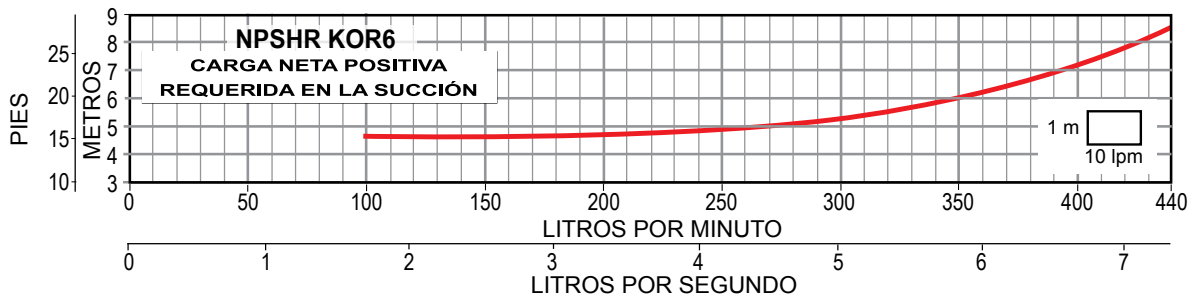
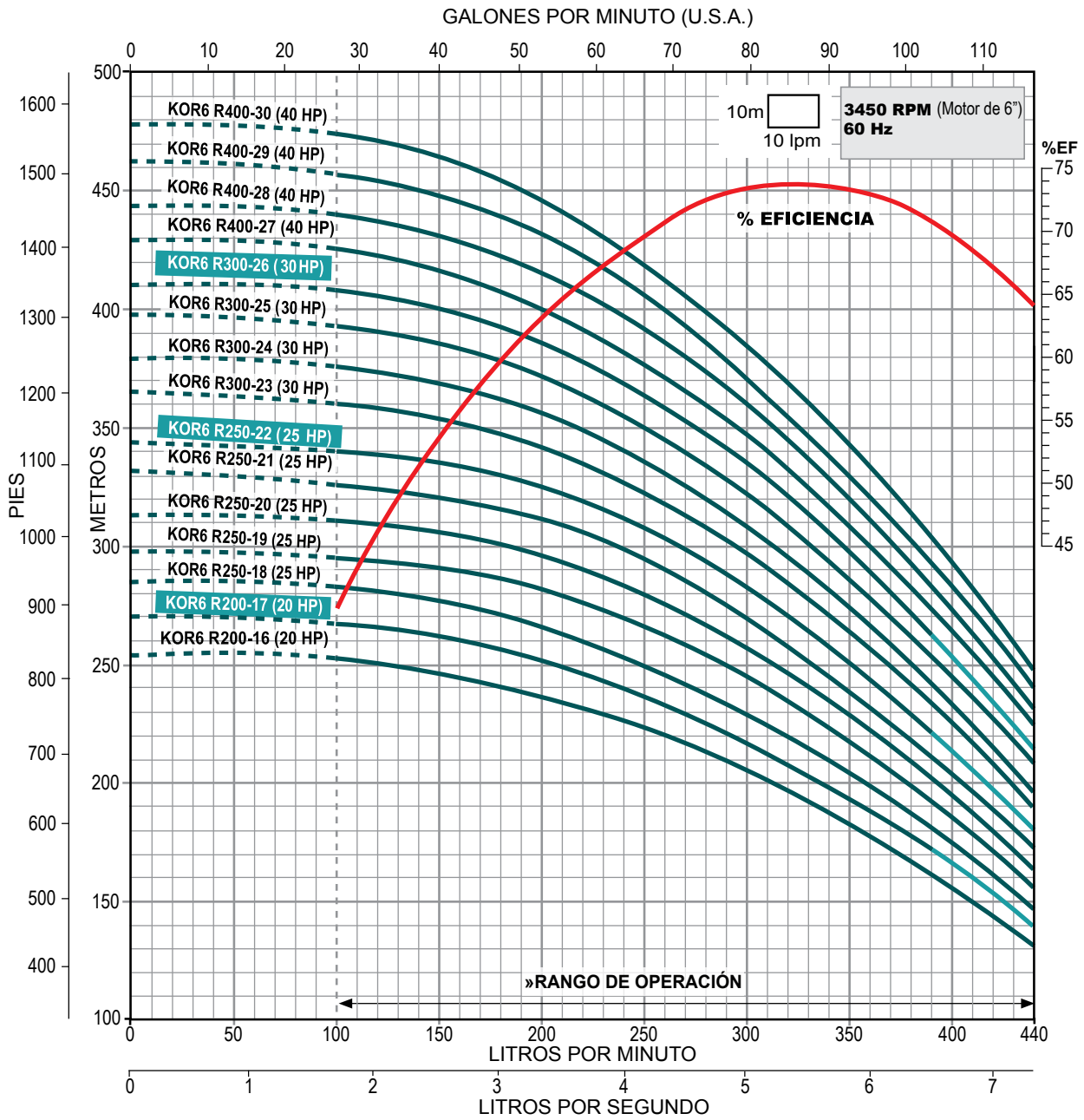

» Trabajar fuera del rango de operación ocasiona alto consumo de energía y daño mecánico en la motobomba.

Serie KOR

SERIE KOR10 (para 10 lps)



- Totalmente en acero inoxidable
- Alto desempeño (eficiencia y duración)
- Garantía. Refacciones. Taller de servicio
- Más de 270 modelos a su disposición

Gasto nominal: 10 lps / 600 lpm / 158 gpm

Rango de flujo: 3.3 a 13.3 lps / 200 a 800 lpm / 52.3 a 210.8 gpm

CÓDIGO	BHP MÁXIMO	HP NOMINAL	ADEME MÍNIMO RECOMENDADO (pulgadas)	RANGO DE CARGA (m) (min. - max.)	MÁXIMA EFICIENCIA	
					CARGA (m)	GASTO (lps / gpm)
KOR10 R20-1	1.84	2	6"	6 - 16	11	9.33 / 148
KOR10 R50-2	3.8	5		13 - 32	23	
KOR10 R50-3-1A	4.82			17 - 43	31	
KOR10 R75-4	7.79	7.5	8"	29 - 63	48	
KOR10 R75-4/6"	7.79			29 - 63	48	
KOR10 R100-5/4"	9.67	10	6"	36 - 79	60	
KOR10 R100-5	9.67			36 - 79	60	
KOR10 R150-6	12.89	15	8"	49 - 97	72	
KOR10 R150-7	15.16			54 - 112	87	
KOR10 R150-8-2A	15.27			60 - 122	93	
KOR10 R200-9	19.07	20	8"	70 - 143	110	
KOR10 R200-10	19.83			77 - 160	123	
KOR10 R200-11-3A	20.96			85 - 169	129	
KOR10 R200-11	21.17	25	8"	85 - 177	135	
KOR10 R250-12	24.03			95 - 192	150	
KOR10 R250-13	25.50			100 - 208	161	
KOR10 R250-14-4A	26.42	25	8"	105 - 219	168	
KOR10 R250-14	27.59			109 - 222	174	

Notas:

- Las bombas de la serie KOR10 están disponibles en acero inoxidable 316 para aplicaciones en agua corrosiva.
- Los BHP máximos están calculados de acuerdo a las siguientes RPM nominales de los motores estándar: 3450 RPM para bombas acopladas a motores de 2 a 10 HP en 4" y de 7.5 a 50 HP en 6".

Si opera el equipo en el segmento de la curva marcada en color azul turquesa, le recomendamos utilizar nuestro motor ALTAMIRA ya que gracias a su diseño electromecánico robusto le permite satisfacer la potencia demandada en ese punto de operación. En caso de optar por otra marca de motor le sugerimos instalar uno con la potencia inmediata superior al HP nominal.

DIMENSIONES Y PESOS

FIG.	CÓDIGO	A	B	C	kg.	FIG.	CÓDIGO	A	B	C	kg.
		(pulgadas)	(pulgadas)	mm				(pulgadas)	mm		
1	KOR10 R20-1	5.04"	3.86"	366	6.7	2	KOR10 R150-8-2A	5.04"	5.43"	1,038	18.6
	KOR10 R50-2			462	8.4		KOR10 R200-9			1,134	20.3
	KOR10 R50-3-1A			558	10.1		KOR10 R200-10			1,230	22
	KOR10 R75-4			654	11.8		KOR10 R200-11-3A			1,326	23.6
2	KOR10 R75-4/6"	5.04"	5.43"	654	11.8	2	KOR10 R200-11	5.04"	5.43"	1,326	23.6
1	KOR10 R100-5/4"	5.04"	3.86"	750	13.5	1	KOR10 R250-12	5.04"	5.43"	1,422	25.3
2	KOR10 R100-5	5.43"	5.43"	750	13.7	KOR10 R250-13	1,518	27			
	KOR10 R150-6			846	15.2	KOR10 R250-14-4A	1,614	28.7			
	KOR10 R150-7			942	16.9	KOR10 R250-14	1,614	28.7			

A = diámetro de la bomba + guardacable.

3" NPT A 3" NPT A

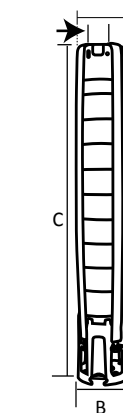

Acoplamiento NEMA 4" Fig. 1

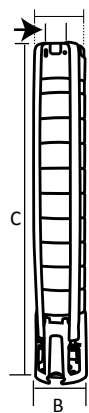

Acoplamiento NEMA 6" Fig. 2

Especificaciones sujetas a cambio sin previo aviso.

SERIE KOR10 Descarga: 3" NPT **10 Ips**

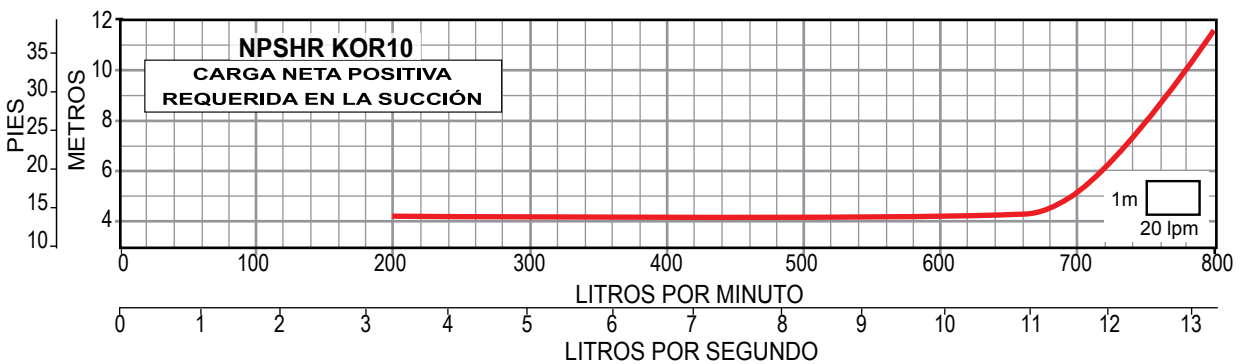
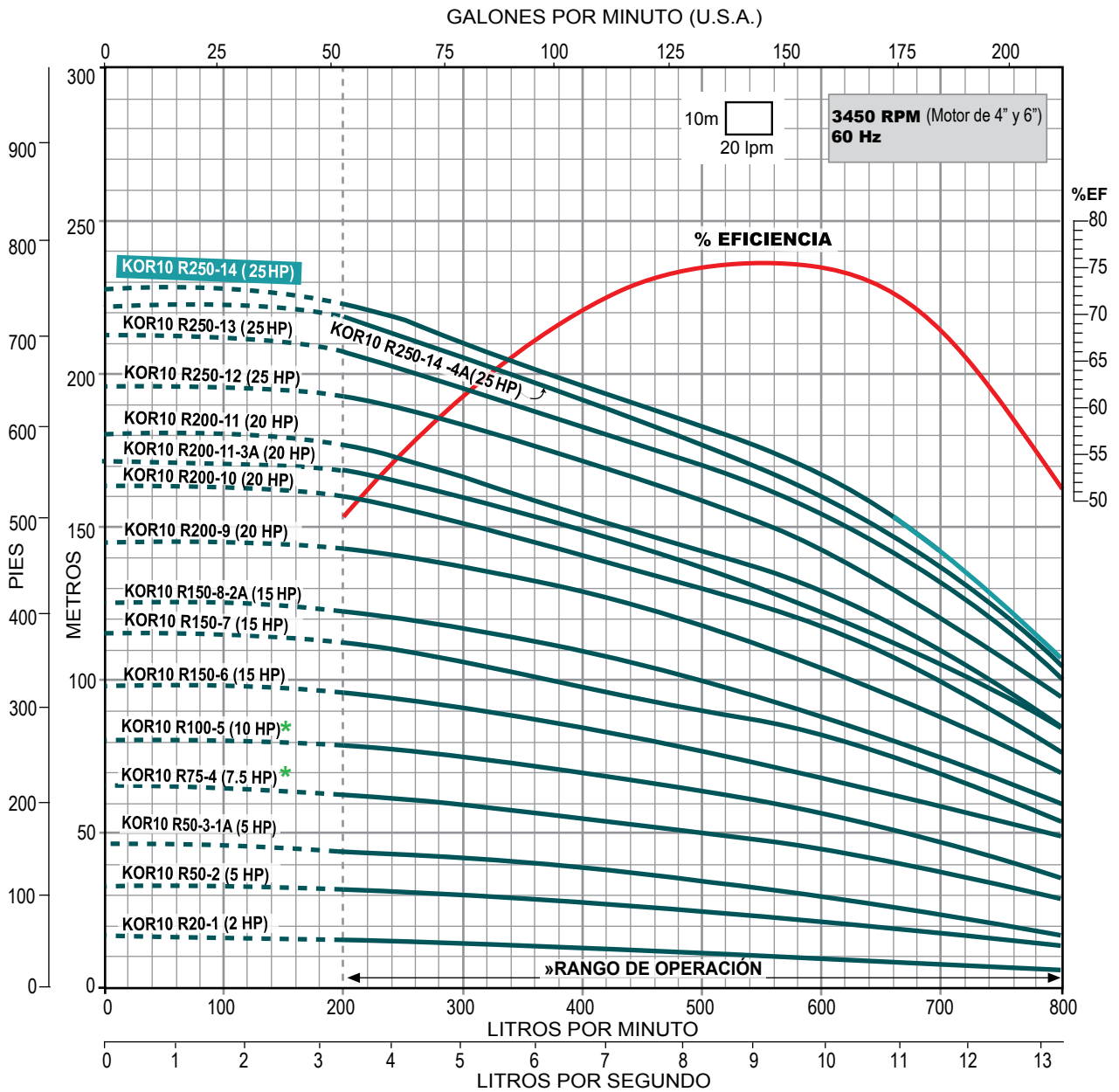

* Disponible con acoplamiento para motor de 4" ó 6".

» Trabajar fuera del rango de operación ocasiona alto consumo de energía y daño mecánico en la motobomba.

SERIE KOR10 (para 10 lps)



- Totalmente en acero inoxidable
- Alto desempeño (eficiencia y duración)
- Garantía. Refacciones. Taller de servicio
- Más de 270 modelos a su disposición

Gasto nominal: 10 lps / 600 lpm / 158 gpm

Rango de flujo: 3.3 a 13.3 lps / 200 a 800 lpm / 52.3 a 210.8 gpm

CÓDIGO	BHP MÁXIMO	HP NOMINAL	ADEME MÍNIMO RECOMENDADO (pulgadas)	RANGO DE CARGA (m) (mín. - max.)	MÁXIMA EFICIENCIA	
					CARGA (m)	GASTO (lps / gpm)
KOR10 R300-15	29.38	30	8"	120 - 243	189	9.33 / 148
KOR10 R300-16	31.45			125 - 258	197	
KOR10 R300-17	33.24			130 - 272	209	
KOR10 R400-18	37.34	40		139 - 289	218	
KOR10 R400-19	39.49			147 - 306	230	
KOR10 R400-20	41.37			153 - 321	243	
KOR10 R400-21	41.70			162 - 338	254	
KOR10 R400-22	42.83			170 - 351	268	
KOR10 R500-23	45.05	50		174 - 369	279	
KOR10 R500-24	48.20			190 - 389	299	
KOR10 R500-25	52.04			193 - 400	310	
KOR10 R500-26	52.94			200 - 417	322	
KOR10 R500-27	54.12		210 - 431	330		
KOR10 R600-28	55.87	60	8" / 10"	220 - 448	343	

** Este modelo de bomba se puede ensamblar con acoplamiento NEMA de 8", favor de solicitar cotización con dicho acoplamiento.

Notas:

- Las bombas de la serie KOR10 están disponibles en acero inoxidable 316 para aplicaciones en agua corrosiva.
- Los motores ALTAMIRA de 60 HP tienen un diámetro nominal de 8" y un acoplamiento NEMA de 6", favor de considerarlo al seleccionar la bomba y en su instalación.
- Los BHP máximos están calculados de acuerdo a las siguientes RPM nominales de los motores estándar:
3450 RPM para bombas acopladas a motores de 7.5 a 50 HP en 6".
3480 RPM para bombas acopladas a motores de 60 a 100 HP en 8".

Si opera el equipo en el segmento de la curva marcada en color azul turquesa, le recomendamos utilizar nuestro motor ALTAMIRA ya que gracias a su diseño electromecánico robusto le permite satisfacer la potencia demandada en ese punto de operación. En caso de optar por otra marca de motor le sugerimos instalar uno con la potencia inmediata superior al HP nominal.

DIMENSIONES Y PESOS

FIG.	CÓDIGO	A	B	C	kg.	FIG.	CÓDIGO	A	B	C	kg.
		(pulgadas)	(pulgadas)	mm				(pulgadas)	mm		
1	KOR10 R300-15	5.04"	5.43"	1,710	30.4	1	KOR10 R400-22	5.04"	5.43"	2,382	42.3
	KOR10 R300-16			1,806	32.1		KOR10 R500-23			2,478	44
	KOR10 R300-17			1,902	33.8		KOR10 R500-24			2,574	45.6
	KOR10 R400-18			1,998	35.5		KOR10 R500-25			2,670	47.3
	KOR10 R400-19			2,094	37.2		KOR10 R500-26			2,766	49
	KOR10 R400-20			2,190	38.9		KOR10 R500-27			2,862	50.7
	KOR10 R400-21			2,286	40.6		KOR10 R600-28			2,958	52.4

A = diámetro de la bomba + guardacable.

Especificaciones sujetas a cambio sin previo aviso.

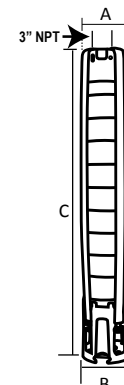

Acoplamiento NEMA 6"
Fig. 1

SERIE KOR10

Descarga: 3" NPT

10 Ips

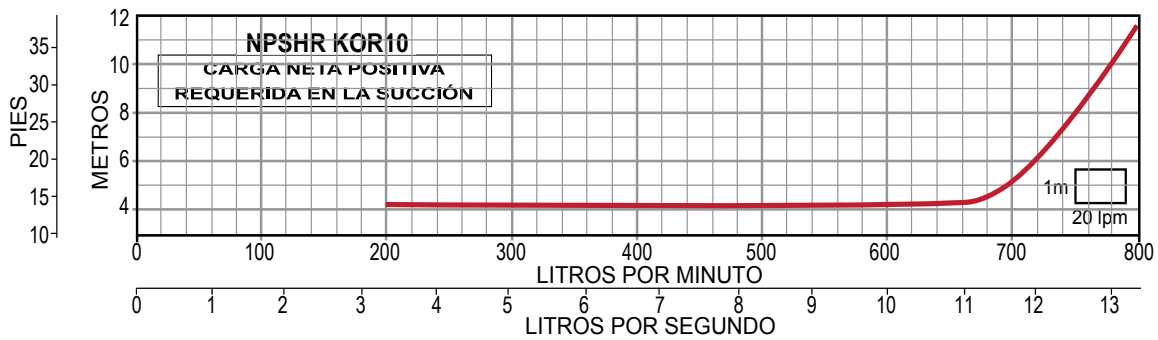
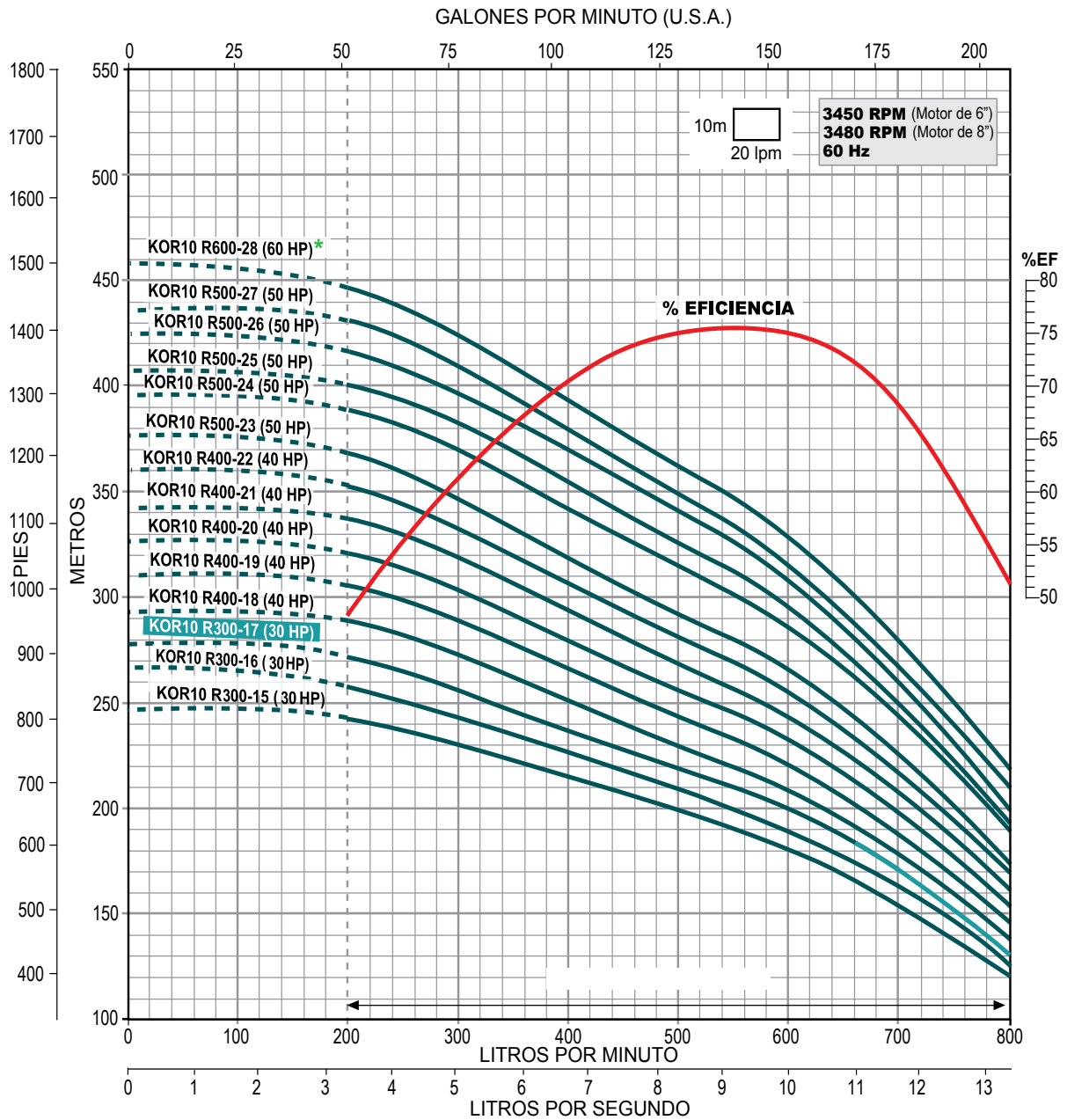

*Disponible con acoplamiento para motor de 6" u 8".

» Trabajar fuera del rango de operación ocasiona alto consumo de energía y daño mecánico en la motobomba.





SERIE KOR15 (para 15 lps)

- Totalmente en acero inoxidable
- Alto desempeño (eficiencia y duración)
- Garantía. Refacciones. Taller de servicio
- Más de 270 modelos a su disposición

Gasto nominal: 15 lps / 900 lpm / 238 gpm

Rango de flujo: 4.1 a 20 lps / 250 a 1,200 lpm / 64.9 a 317 gpm

CÓDIGO	BHP MÁXIMO	HP NOMINAL	ADEME MÍNIMO RECOMENDADO (pulgadas)	RANGO DE CARGA (m) (min. - max.)	MÁXIMA EFICIENCIA	
					CARGA (m)	GASTO (lps / gpm)
KOR15 R20-1-1B	2.07	2	6"	1 - 16	7	15.83 / 251
KOR15 R30-1	2.63	3		4 - 20	10	
KOR15 R50-2-2B	4.31	5		4 - 29	15	
KOR15 R75-2	6.12	7.5	8"	14 - 36	22	
KOR15 R75-2/6"	6.12			14 - 36	22	
KOR15 R75-3-3B	7.03			10 - 48	26	
KOR15 R75-3-3B/6"	7.03	10	6"	10 - 48	26	
KOR15 R100-3/4"	9.56			21 - 58	35	
KOR15 R100-3	9.56			21 - 58	35	
KOR15 R150-4-BC	11.79	15	8"	19 - 69	38	
KOR15 R150-4	12.74			29 - 77	47	
KOR15 R150-5-1C	15.68			35 - 93	57	
KOR15 R200-6-2A	20.09	20	8"	43 - 104	62	
KOR15 R200-6	20.12			50 - 119	74	
KOR15 R200-7-2C	22.09			52 - 129	81	
KOR15 R250-7	23.53	25	8"	58 - 138	88	
KOR15 R250-8	26.26			66 - 157	99	

Notas:

- Las bombas de la serie KOR15 están disponibles en acero inoxidable 316 para aplicaciones en agua corrosiva.
- Los BHP máximos están calculados de acuerdo a las siguientes RPM nominales de los motores estándar: 3450 RPM para bombas acopladas a motores de 2 a 10 HP en 4" y de 7.5 a 50 HP en 6".

Si opera el equipo en el segmento de la curva marcada en color azul turquesa, le recomendamos utilizar nuestro motor ALTAMIRA ya que gracias a su diseño electromecánico robusto le permite satisfacer la potencia demandada en ese punto de operación. En caso de optar por otra marca de motor le sugerimos instalar uno con la potencia inmediata superior al HP nominal.

DIMENSIONES Y PESOS

FIG.	CÓDIGO	A (pulgadas)	B (mm)	C (mm)	PESO (kg.)	FIG.	CÓDIGO	A (pulgadas)	B (mm)	C (mm)	PESO (kg.)		
1	KOR15 R20-1-1B	3.86"	5.04"	383	6.9	2	KOR15 R150-4-BC	5.04"	5.43"	722	13.7		
	KOR15 R30-1			383	6.9		KOR15 R150-4			722	13.7		
	KOR15 R50-2-2B			496	9.2		KOR15 R150-5-1C			835	15.9		
	KOR15 R75-2			496	9.2		KOR15 R200-6-2A			948	18.3		
2	KOR15 R75-2/6"	5.43"	496	9.2	KOR15 R200-6		948			18.3	KOR15 R200-7-2C	1,061	20.6
1	KOR15 R75-3-3B	3.86"	609	11.5	KOR15 R250-7		1,061			20.6	KOR15 R250-8	1,174	22.9
2	KOR15 R75-3-3B/6"	5.43"	609	11.5									
1	KOR15 R100-3/4"	3.86"	609	11.5									
2	KOR15 R100-3	5.43"	609	11.5									

A = diámetro de la bomba + guardacable.

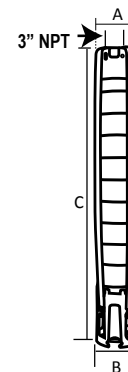

Acoplamiento NEMA 4" Fig. 1

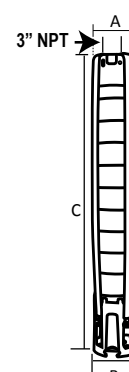

Acoplamiento NEMA 6" Fig. 2

Especificaciones sujetas a cambio sin previo aviso.

SERIE KOR15 Descarga: 3" NPT **15 lps**

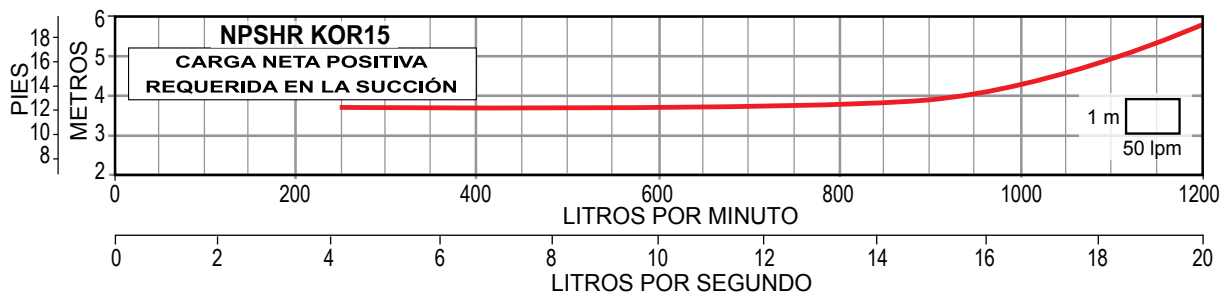
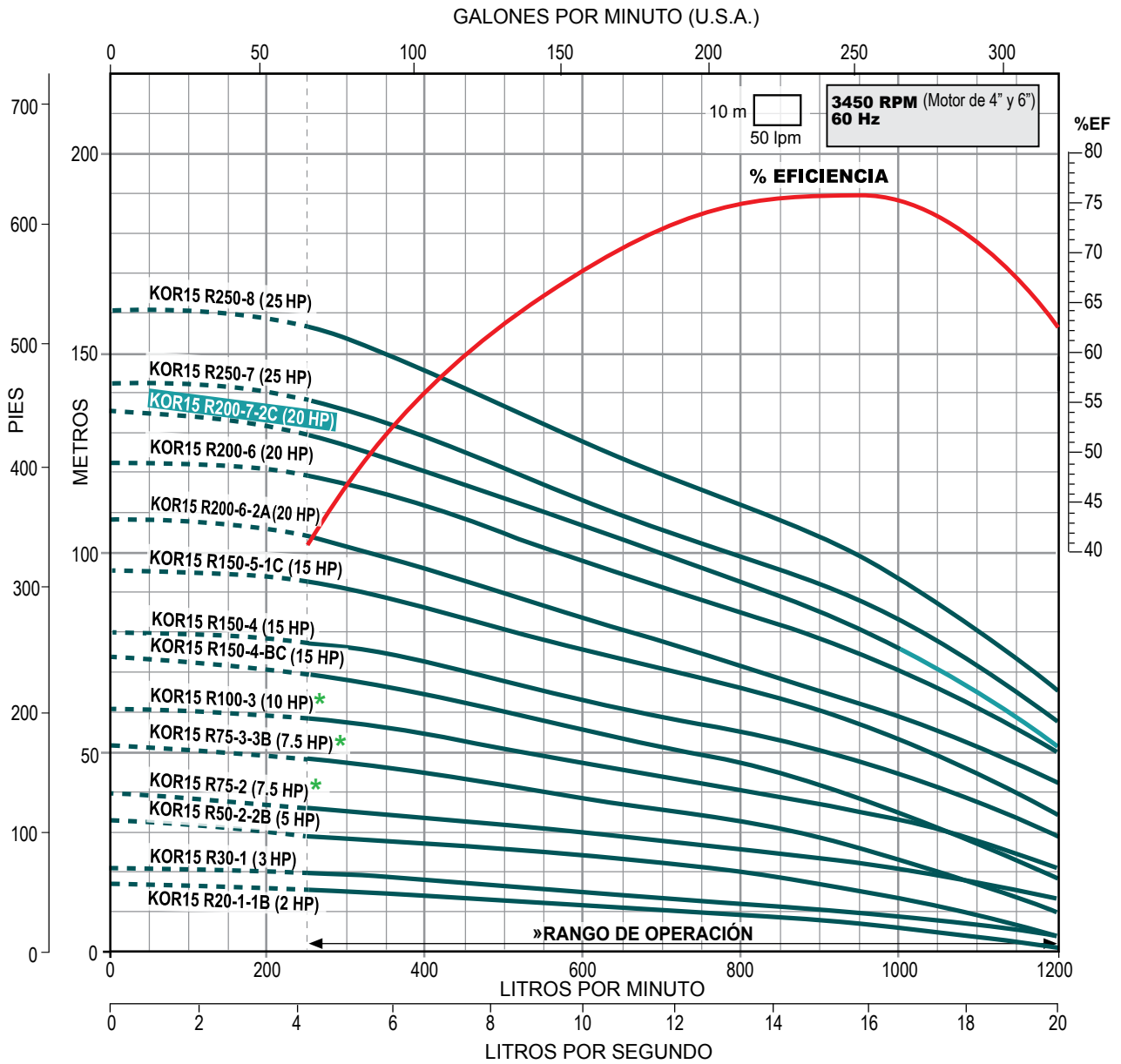

* Disponible con acoplamiento para motor de 4" ó 6".

» Trabajar fuera del rango de operación ocasiona alto consumo de energía y daño mecánico en la motobomba.



SERIE KOR15 (para 15 lps)



- Totalmente en acero inoxidable
- Alto desempeño (eficiencia y duración)
- Garantía. Refacciones. Taller de servicio
- Más de 270 modelos a su disposición

Gasto nominal: 15 lps / 900 lpm / 238 gpm

Rango de flujo: 4.1 a 20 lps / 250 a 1,200 lpm / 64.9 a 317 gpm

CÓDIGO	BHP MÁXIMO	HP NOMINAL	ADEME MÍNIMO RECOMENDADO (pulgadas)	RANGO DE CARGA (m) (min. - max.)	MÁXIMA EFICIENCIA	
					CARGA (m)	GASTO (lps / gpm)
KOR15 R300-9	30.13	30	8"	74 - 175	111	15.83 / 251
KOR15 R400-10	33.45	40		82 - 197	123	
KOR15 R400-11	37.04			94 - 221	140	
KOR15 R400-12	40.08			99 - 232	148	
KOR15 R400-13	43.51			106 - 252	161	
KOR15 R500-14	46.44	50		113 - 269	171	
KOR15 R500-15	50.59		126 - 290	188		
KOR15 R500-16	53.89		133 - 304	200		
* KOR15 R600-17	56.13	60	8" / 10"	140 - 329	209	
* KOR15 R600-18	60.54			150 - 344	226	
* KOR15 R600-19	63			151 - 367	231	
KOR15 R750-20	66.81	75	10"	160 - 383	242	

* Estos modelos de bombas se pueden ensamblar con acoplamiento NEMA de 8", favor de solicitar cotización con dicho acoplamiento.

Notas:

- Las bombas de las series KOR10 están disponibles en acero inoxidable 316 para aplicaciones en agua corrosiva.
- Los motores ALTAMIRA de 60 HP tienen un diámetro nominal de 8" y un acoplamiento NEMA de 6", favor de considerarlo al seleccionar la bomba y en su instalación.
- Los BHP máximos están calculados de acuerdo a las siguientes RPM nominales de los motores estándar:
3450 RPM para bombas acopladas a motores de 7.5 a 50 HP en 6".
3480 RPM para bombas acopladas a motores de 60 a 100 HP en 8".

DIMENSIONES Y PESOS

FIG.	CÓDIGO	A	B	C	PESO (kg.)	FIG.	CÓDIGO	A	B	C	PESO (kg.)
		(pulgadas)	(mm)	(pulgadas)				(mm)	(pulgadas)	(mm)	
1	KOR15 R300-9	5.04"	5.43"	1,287	25.1	1	KOR15 R500-15	5.04"	5.43"	1,965	38.8
	KOR15 R400-10			1,400	27.4		KOR15 R500-16			2,078	41.1
	KOR15 R400-11			1,513	29.7		KOR15 R600-17			2,191	43.4
	KOR15 R400-12			1,626	32		KOR15 R600-18			2,304	45.7
	KOR15 R400-13			1,739	34.3		KOR15 R600-19			2,417	48
	KOR15 R500-14			1,852	36.6		2			KOR15 R750-20	7.83"

A = diámetro de la bomba + guardacable.

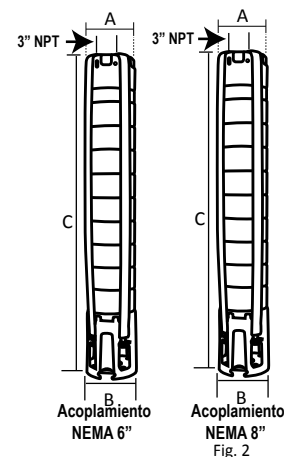

Especificaciones sujetas a cambio sin previo aviso.

SERIE KOR15 Descarga: 3" NPT **15 Ips**

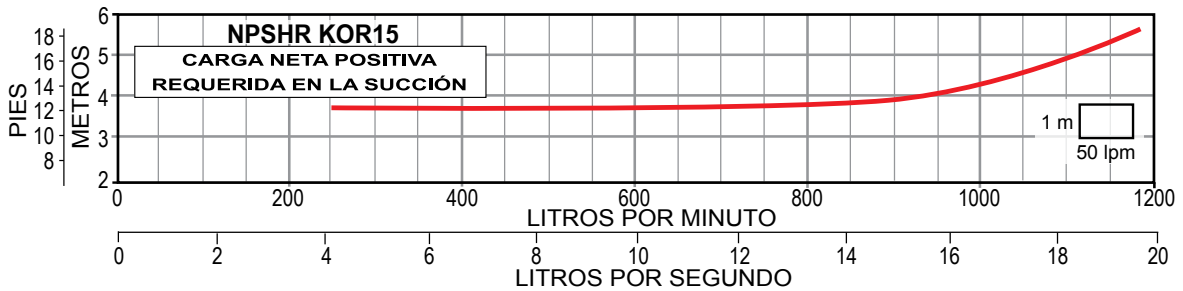
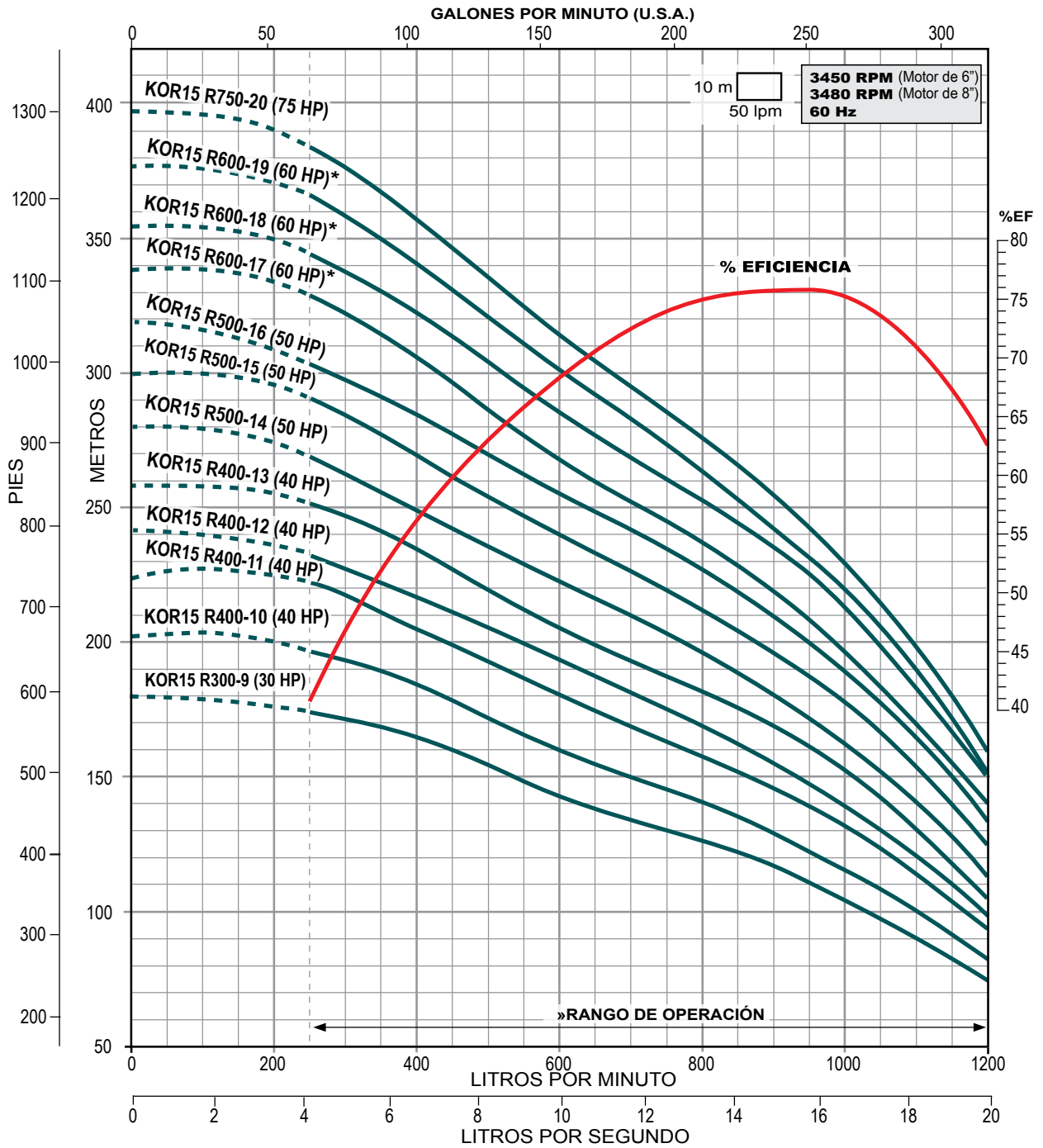

* Disponible con acoplamiento para motor de 6" u 8".

» Trabajar fuera del rango de operación ocasiona alto consumo de energía y daño mecánico en la motobomba.



Serie KOR

SERIE KOR20 (para 20 lps)



- Totalmente en acero inoxidable
- Alto desempeño (eficiencia y duración)
- Garantía. Refacciones. Taller de servicio
- Más de 270 modelos a su disposición

Gasto nominal: 20 lps / 1,200 lpm / 317 gpm

Rango de flujo: 6.6 a 25 lps / 400 a 1,500 lpm / 104.6 a 396.2 gpm

CÓDIGO	BHP MÁXIMO	HP NOMINAL	ADEME MÍNIMO RECOMENDADO (pulgadas)	RANGO DE CARGA (m) (min. - max.)	MÁXIMA EFICIENCIA	
					CARGA (m)	GASTO (lps / gpm)
KOR20 R50-1	3.72	5	8"	3 - 19	8	20 / 317
KOR20 R50-2-2B	5.25			2 - 26	11	
KOR20 R75-2	7.62	7.5		12 - 38	20	
KOR20 R75-2/6"	7.62			12 - 38	20	
KOR20 R100-3-1A	10.50	10		16 - 54	29	
KOR20 R150-3	11.75	15		20 - 59	32	
KOR20 R150-4	15.43			29 - 77	43	
KOR20 R200-5	19.39	20		36 - 98	57	
KOR20 R250-6-1B	22.30	25		37 - 108	60	
KOR20 R250-6	23.25			43 - 117	68	

Notas:

- Las bombas de la serie KOR20 están disponibles en acero inoxidable 316 para aplicaciones en agua corrosiva. E
- Los BHP máximos están calculados de acuerdo a las siguientes RPM nominales de los motores estándar: 3450 RPM para bombas acopladas a motores de 5 a 10 HP en 4" y de 7.5 a 50 HP en 6".

DIMENSIONES Y PESOS

FIG.	CÓDIGO	A	B	C	PESO (kg.)
		(pulgadas)	(mm)	(mm)	
1	KOR20 R50-1	5.67"	3.86"	383	6.9
	KOR20 R50-2-2B			496	9.2
	KOR20 R75-2			496	9.2
2	KOR20 R75-2/6"	5.75"	5.39"	496	9.2
	KOR20 R100-3-1A			609	11.5
	KOR20 R150-3			609	11.5
	KOR20 R150-4			722	13.7
	KOR20 R200-5			835	16
	KOR20 R250-6-1B			948	18.2
	KOR20 R250-6			948	18.3

A = diámetro de la bomba + guardacable.

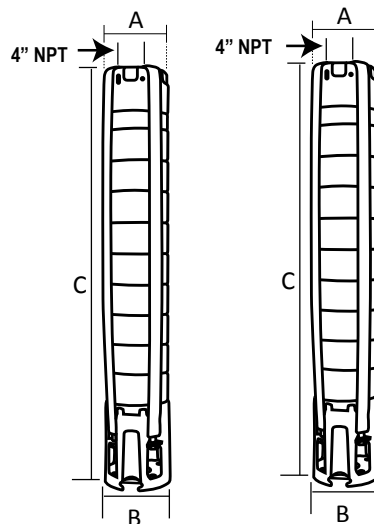

Acoplamiento NEMA 4" Fig. 1

Acoplamiento NEMA 6" Fig. 2

Especificaciones sujetas a cambio sin previo aviso.

SERIE KOR20

Descarga: 4" NPT

20 Ips

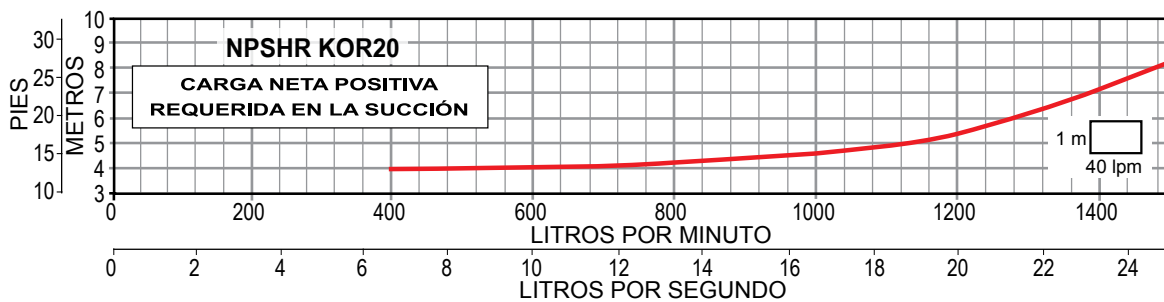
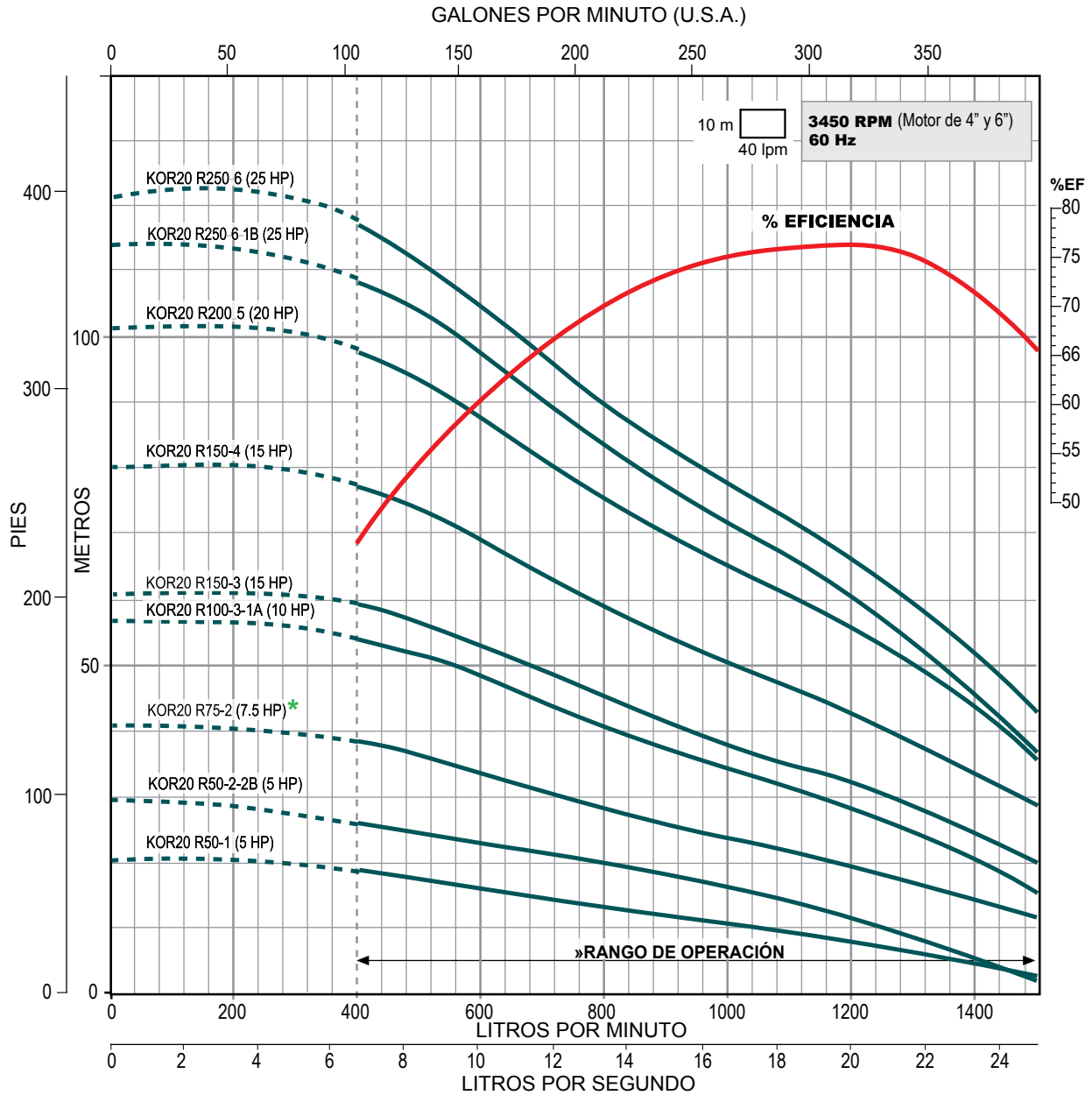

* Disponible con acoplamiento para motor de 4" ó 6".

» Trabajar fuera del rango de operación ocasiona alto consumo de energía y daño mecánico en la motobomba.

Serie KOR

SERIE KOR20 (para 20 lps)



- Totalmente en acero inoxidable
- Alto desempeño (eficiencia y duración)
- Garantía. Refacciones. Taller de servicio
- Más de 270 modelos a su disposición

Gasto nominal: 20 lps / 1,200 lpm / 317 gpm

Rango de flujo: 6.6 a 25 lps / 400 a 1,500 lpm / 104.6 a 396.2 gpm

CÓDIGO	BHP MÁXIMO	HP NOMINAL	ADEME MÍNIMO RECOMENDADO (pulgadas)	RANGO DE CARGA (m) (min. - max.)	MÁXIMA EFICIENCIA	
					CARGA (m)	GASTO (lps / gpm)
KOR20 R300-7	26.91	30	8"	51 - 134	78	20 / 317
KOR20 R300-8	31.81			61 - 157	90	
KOR20 R400-9	34.82			40	64 - 174	
KOR20 R400-10	38.38	72 - 189			109	
KOR20 R500-11	43.92	50		84 - 213	125	
KOR20 R500-12	50.25			98 - 235	142	
KOR20 R500-13	51.28		103 - 254	151		
* KOR20 R600-14	57.38	60	8" / 10"	110 - 272	163	
* KOR20 R600-15	60.63			118 - 293	172	
* KOR20 R600-16	62.88			127 - 310	182	

* Estos modelos de bombas se pueden ensamblar con acoplamiento NEMA de 8", favor de solicitar cotización con dicho acoplamiento.

Notas:

- Las bombas de la serie KOR20 están disponibles en acero inoxidable 316 para aplicaciones en agua corrosiva.
- Los motores ALTAMIRA de 60 HP tienen un diámetro nominal de 8" y un acoplamiento NEMA de 6", favor de considerarlo al seleccionar la bomba y en su instalación.
- Los BHP máximos están calculados de acuerdo a las siguientes RPM nominales de los motores estándar:
3450 RPM para bombas acopladas a motores de 7.5 a 50 HP en 6".
3480 RPM para bombas acopladas a motores de 60 a 100 HP en 8".

DIMENSIONES Y PESOS

FIG.	CÓDIGO	A (pulgadas)	B (pulgadas)	C (mm)	PESO (kg.)
1	KOR20 R300-7	5.75"	5.39"	1,061	20.6
	KOR20 R300-8			1,174	22.9
	KOR20 R400-9			1,287	25.1
	KOR20 R400-10			1,400	27.4
	KOR20 R500-11			1,513	29.7
	KOR20 R500-12			1,626	32
	KOR20 R500-13			1,739	34.3
	KOR20 R600-14			1,852	36.5
	KOR20 R600-15			1,965	38.8
	KOR20 R600-16			2,078	41.1

A = diámetro de la bomba + guardacable.

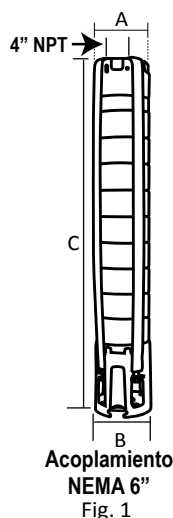

Fig. 1

Especificaciones sujetas a cambio sin previo aviso.

SERIE KOR20

Descarga: 4" NPT

20 Ips

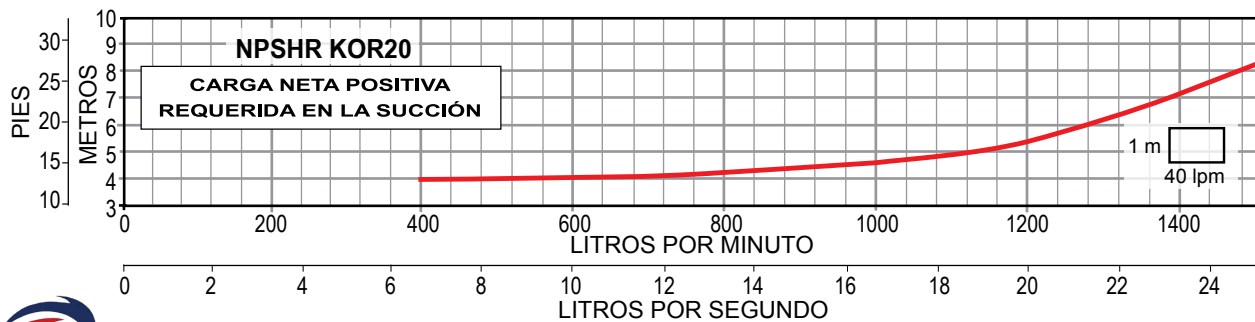
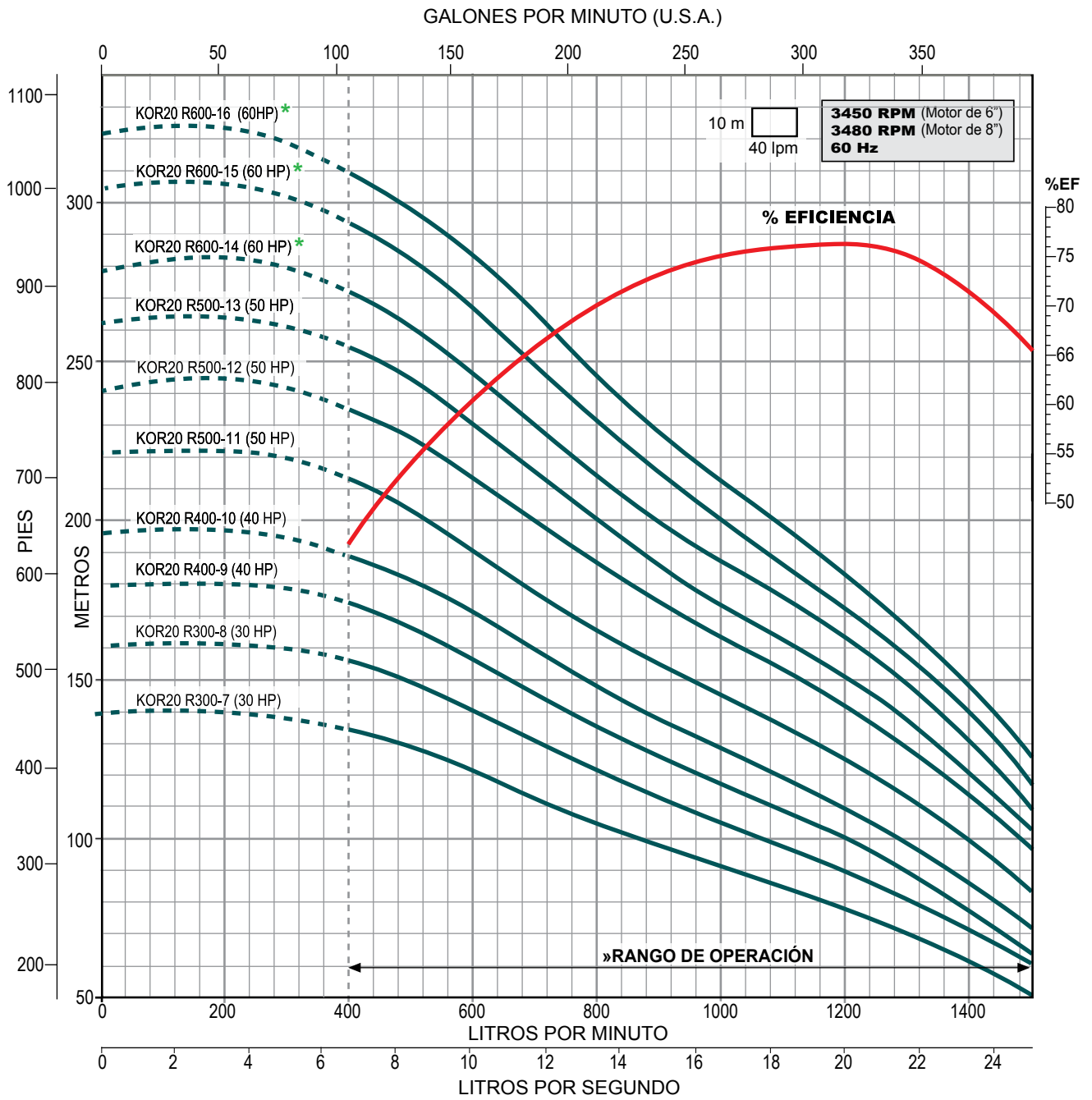

* Disponible con acoplamiento para motor de 6" u 8".

» Trabajar fuera del rango de operación ocasiona alto consumo de energía y daño mecánico en la motobomba.



SERIE KOR25 (para 25 lps)



- Totalmente en acero inoxidable
- Alto desempeño (eficiencia y duración)
- Garantía. Refacciones. Taller de servicio
- Más de 270 modelos a su disposición

Gasto nominal: 25 lps / 1,500 lpm / 396 gpm

Rango de flujo: 8.3 a 33.3 lps / 500 a 2,000 lpm / 131.5 a 527.8 gpm

CÓDIGO	BHP MÁXIMO	HP NOMINAL	ADEME MÍNIMO RECOMENDADO (pulgadas)	RANGO DE CARGA (m) (min. - max.)	MÁXIMA EFICIENCIA	
					CARGA (m)	GASTO (lps / gpm)
KOR25 R75-1	7.80	7.5	8"	10 - 27	18	23.33 / 370
KOR25 R100-2AB	10.02	10		3 - 38	23	
KOR25 R150-2A	13.37	15		16 - 48	32	
KOR25 R150-2	16.21			22 - 53	38	
KOR25 R200-3-2A	17.99	20		17 - 64	43	
KOR25 R200-3-1A	20.30			25 - 73	49	
KOR25 R250-3	24.33	25		33 - 80	57	
KOR25 R300-4-1B	28.67	30		32 - 98	65	
KOR25 R300-4	32.64			44 - 109	75	
KOR25 R400-5-2B	33.31	40		36 - 117	78	
KOR25 R400-5	40.83			57 - 134	94	

Notas:

- Las bombas de la serie KOR25 están disponibles en acero inoxidable 316 para aplicaciones en agua corrosiva. E
- Los motores ALTAMIRA de 60HP tienen un diámetro nominal de 8" y un acoplamiento NEMA de 6" y los de 125HP a 200HP, tienen un diámetro nominal de 10" y un acoplamiento NEMA de 8", favor de considerarlo al seleccionar la bomba y en su instalación
- Los BHP máximos están calculados de acuerdo a las siguientes RPM nominales de los motores estándar
3450 RPM para bombas acopladas a motores de 7.5 a 60 HP en 6"
3450 RPM para bombas acopladas a motores de 75 a 100 HP en 8"
3450 RPM para bombas acopladas a motores de 125 a 200 HP en 10"

DIMENSIONES Y PESOS

FIG.	CÓDIGO	A	B	C	PESO (kg.)
		(pulgadas)	(pulgadas)	(mm)	
1	KOR25 R75-1	6.89"	6.34"	708	27.8
	KOR25 R100-2AB			836	31.4
	KOR25 R150-2A			836	31.4
	KOR25 R150-2			836	31.4
	KOR25 R200-3-2A			964	35
	KOR25 R200-3-1A			964	35
	KOR25 R250-3			964	35
	KOR25 R300-4-1B			1,093	38.6
	KOR25 R300-4			1,093	38.6
	KOR25 R400-5-2B			1,221	42.2
	KOR25 R400-5			1,221	42.7

A = diámetro de la bomba + guardacable.

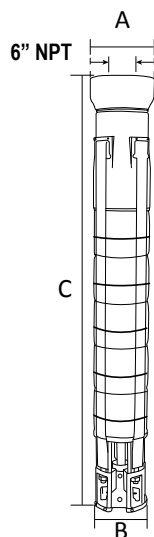

Acoplamiento NEMA 6"
Fig. 1

Especificaciones sujetas a cambio sin previo aviso.

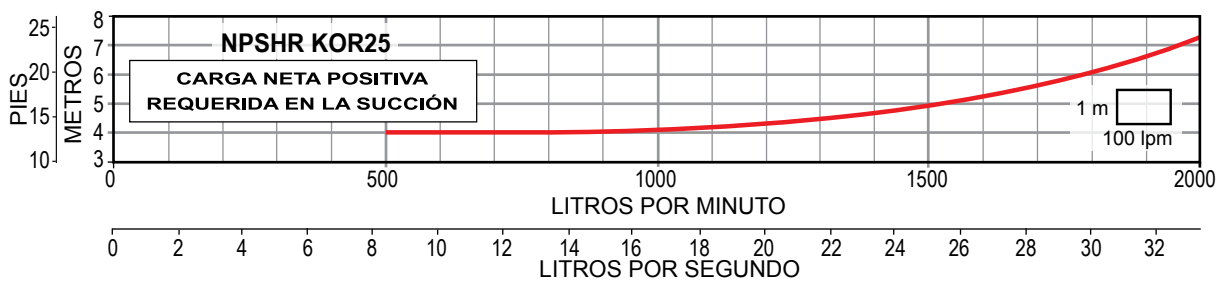
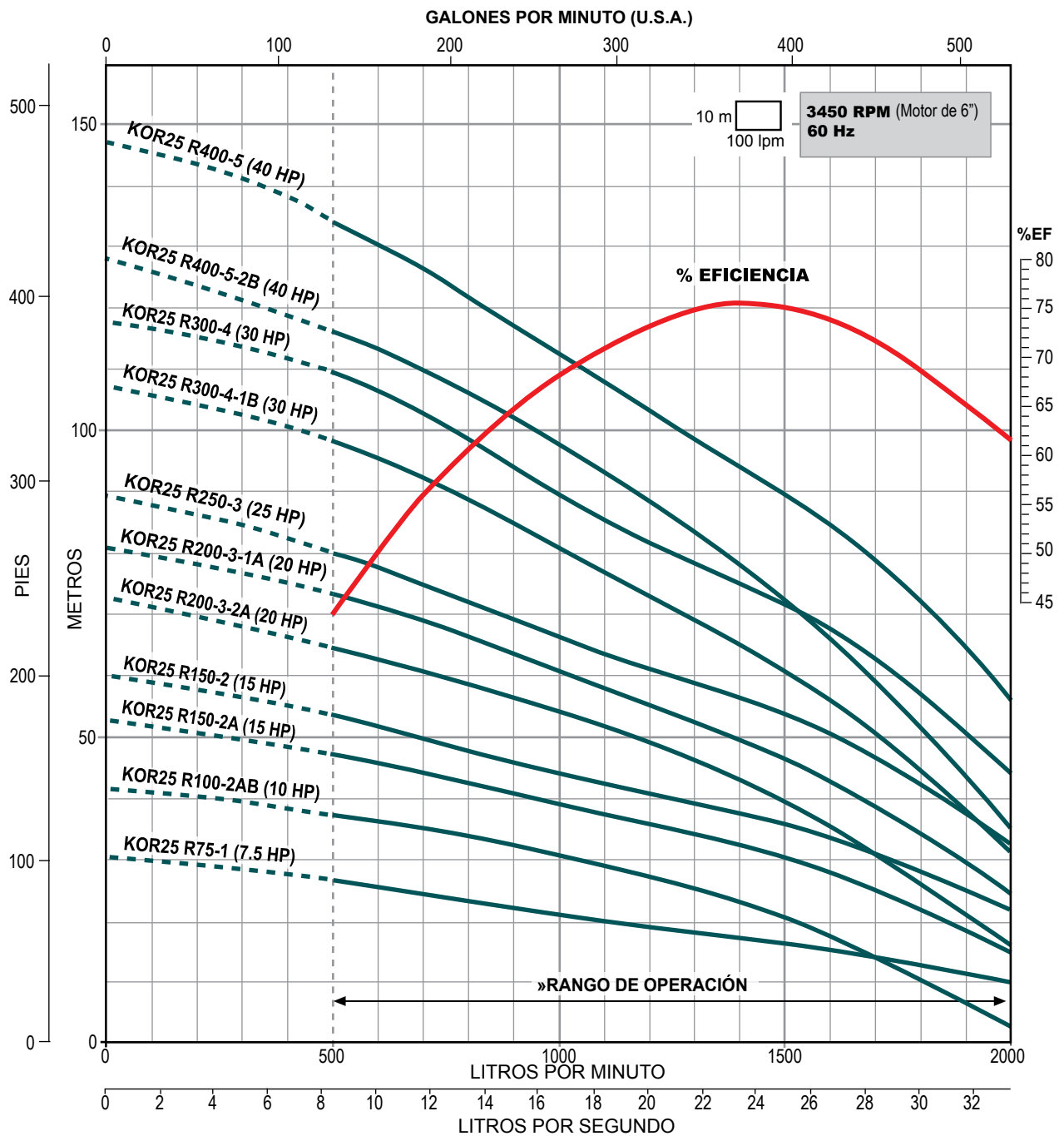

» Trabajar fuera del rango de operación ocasiona alto consumo de energía y daño mecánico en la motobomba.

Serie KOR

SERIE KOR25 (para 25 lps)



- Totalmente en acero inoxidable
- Alto desempeño (eficiencia y duración)
- Garantía. Refacciones. Taller de servicio
- Más de 270 modelos a su disposición

Gasto nominal: 25 lps / 1,500 lpm / 396 gpm

Rango de flujo: 8.3 a 33.3 lps / 500 a 2,000 lpm / 131.5 a 527.8 gpm

CÓDIGO	BHP MÁXIMO	HP NOMINAL	ADEME MÍNIMO RECOMENDADO (pulgadas)	RANGO DE CARGA (m) (min. - max.)	MÁXIMA EFICIENCIA	
					CARGA (m)	GASTO (lps / gpm)
KOR25 R400-6-AB	41.06	40	8"	50 - 152	100	23.33 / 370
KOR25 R500-6	49.24	50		67 - 161	113	
* KOR25 R600-7	58.51	60	8" / 10"	80 - 190	132	
* KOR25 R600-8-1B	60.32			89 - 224	151	
KOR25 R750-9	71.22	75	10"	110 - 254	179	
KOR25 R750-10-1B	75.66			116 - 281	190	
KOR25 R1000-11	97.9	100		136 - 308	218	
KOR25 R1000-12	101.32			148 - 337	238	
KOR25 R1000-13	102.54		153 - 357	250		

* Estos modelos de bombas se pueden ensamblar con acoplamiento NEMA de 8", favor de solicitar cotización con dicho acoplamiento.

Notas:

- Las bombas de la serie KOR25 están disponibles en acero inoxidable 316 para aplicaciones en agua corrosiva.
- Los motores ALTAMIRA de 60HP tienen un diámetro nominal de 8" y un acoplamiento NEMA de 6" y los de 125HP a 200HP, tienen un diámetro nominal de 10" y un acoplamiento NEMA de 8", favor de considerarlo al seleccionar la bomba y en su instalación
- Los BHP máximos están calculados de acuerdo a las siguientes RPM nominales de los motores estándar
3450 RPM para bombas acopladas a motores de 7.5 a 60 HP en 6"
3450 RPM para bombas acopladas a motores de 75 a 100 HP en 8"
3450 RPM para bombas acopladas a motores de 125 a 200 HP en 10"

DIMENSIONES Y PESOS

FIG.	CÓDIGO	A	B	C	PESO (kg.)
		(pulgadas)		(mm)	
1	KOR25 R400-6-AB	6.89"	6.34"	1,349	48.4
	KOR25 R500-6			1,349	48.4
	KOR25 R600-7			1,477	49.3
	KOR25 R600-8-1B			1,617	54.3
2	KOR25 R750-9	6.97"	7.20"	1,745	57.9
	KOR25 R750-10-1B			1,873	61.5
	KOR25 R1000-11			2,001	65.1
	KOR25 R1000-12			2,129	68.7
	KOR25 R1000-13			2,258	72.3

A = diámetro de la bomba + guardacable.

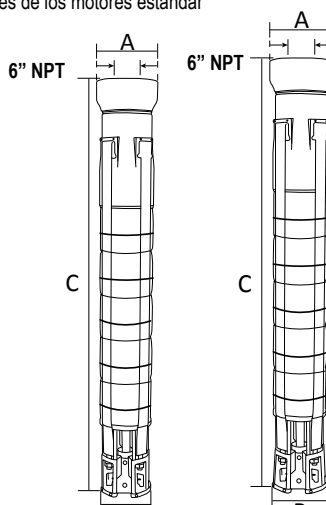

Acoplamiento NEMA 6"

Fig. 1

Acoplamiento NEMA 8"

Fig. 2

Especificaciones sujetas a cambio sin previo aviso.

SERIE KOR25 Descarga: 6" NPT **25 Ips**

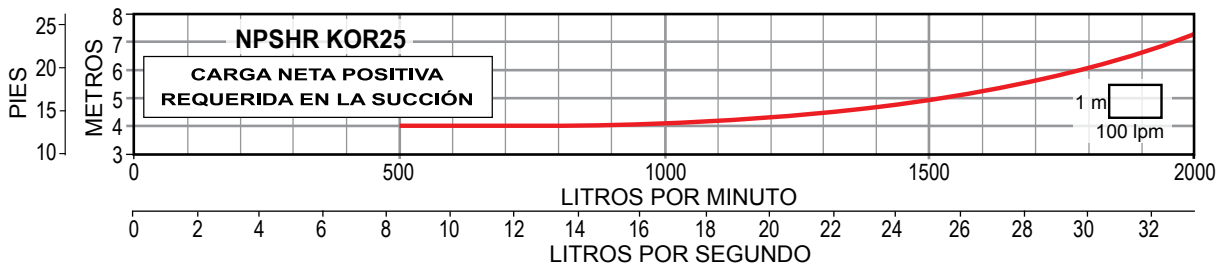
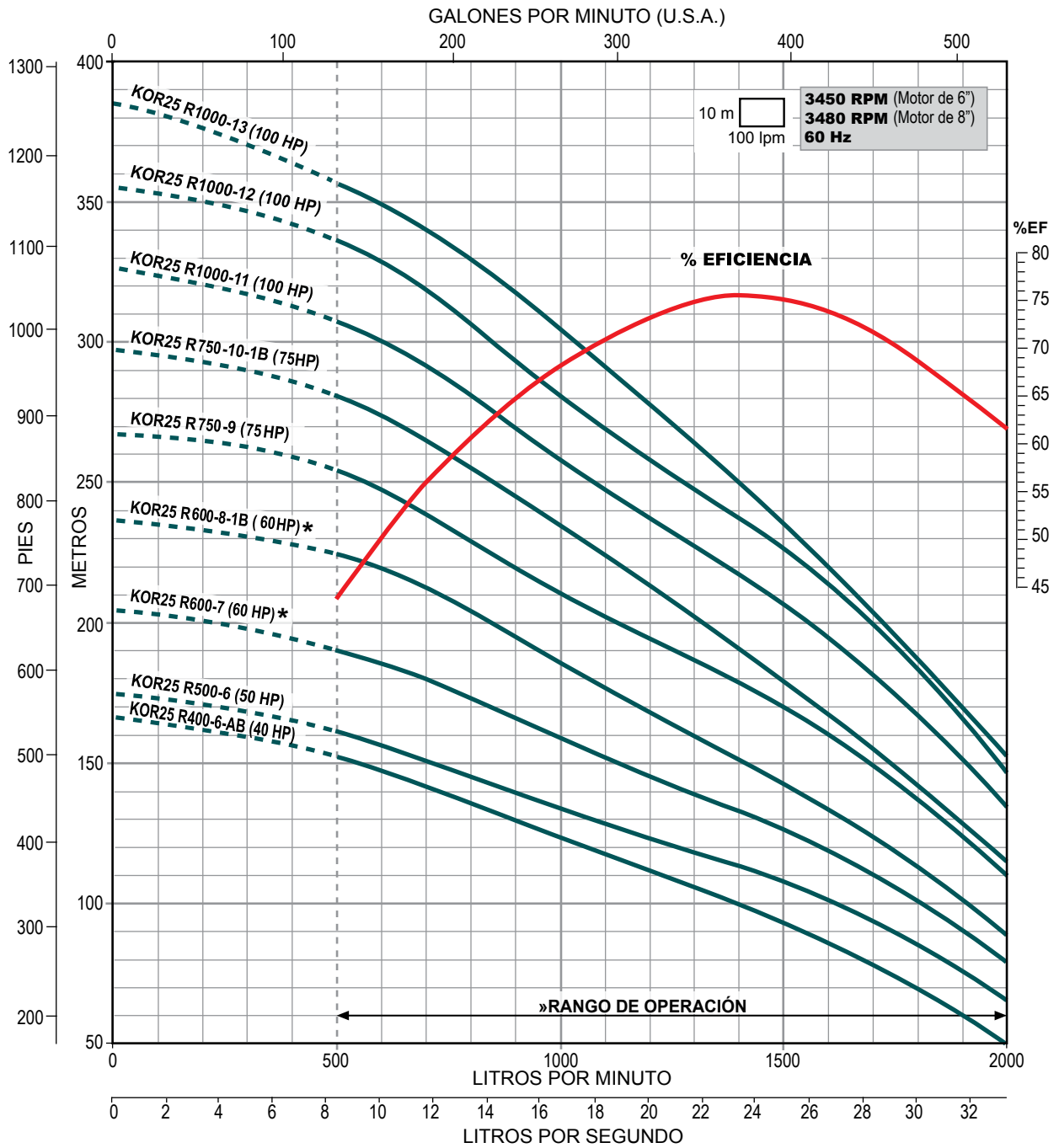

* Disponible con acoplamiento para motor de 6" u 8".
 » Trabajar fuera del rango de operación ocasiona alto consumo de energía y daño mecánico en la motobomba.



Serie KOR

SERIE KOR32 (para 32 lps)

- Totalmente en acero inoxidable
- Alto desempeño (eficiencia y duración)
- Garantía. Refacciones. Taller de servicio
- Más de 270 modelos a su disposición



Gasto nominal: 32 lps / 1,920 lpm / 507 gpm

Rango de flujo: 13.3 a 41.6 lps / 800 a 2,500 lpm / 210.8 a 659.3 gpm

CÓDIGO	BHP MÁXIMO	HP NOMINAL	ADEME MÍNIMO RECOMENDADO (pulgadas)	RANGO DE CARGA (m) (min. - max.)	MÁXIMA EFICIENCIA	
					CARGA (m)	GASTO (lps / gpm)
KOR32 R75-1A	6.21	7.5	8"	1 - 18	9	30.83 / 489
KOR32 R100-1	9.85	10		10 - 26	17	
KOR32 R150-2AB	12.54	15		1 - 37	18	
KOR32 R150-2-1B	14.89			7 - 43	26	
KOR32 R200-2	19.69	20		20 - 54	36	
KOR32 R200-3-2B	21.31			7 - 61	35	
KOR32 R250-3-1B	25.53	25		18 - 71	44	
KOR32 R300-3	30.99	30		32 - 82	53	
KOR32 R300-4-AB	31.96			18 - 89	54	
KOR32 R400-4	41.58	40		40 - 108	71	

Notas:

- Las bombas de la serie KOR32 están disponibles en acero inoxidable 316 para aplicaciones en agua corrosiva.
- Los motores ALTAMIRA de 60 HP tienen un diámetro nominal de 8" y un acoplamiento NEMA de 6" y los de 125 HP a 200HP, tienen un diámetro nominal de 10" y un acoplamiento NEMA de 8", favor de considerarlo al seleccionar la bomba y en su instalación.
- Los BHP máximos están calculados de acuerdo a las siguientes RPM nominales de los motores estándar:
3450 RPM para bombas acopladas a motores de 7.5 a 50 HP en 6".
3480 RPM para bombas acopladas a motores de 60 a 100 HP en 8".
3510 RPM para bombas acopladas a motores de 125 a 200 HP en 10".

DIMENSIONES Y PESOS

FIG.	CÓDIGO	A	B	C	PESO (kg.)
		(pulgadas)	(mm)	(mm)	
1	KOR32 R75-1A	6.89"	6.34"	708	27.8
	KOR32 R100-1			708	27.8
	KOR32 R150-2AB			836	31.4
	KOR32 R150-2-1B			836	31.4
	KOR32 R200-2			836	31.4
	KOR32 R200-3-2B			964	35
	KOR32 R250-3-1B			964	35
	KOR32 R300-3			964	35
	KOR32 R300-4-AB			1,093	38.6
	KOR32 R400-4			1,093	38.6

A = diámetro de la bomba + guardacable.

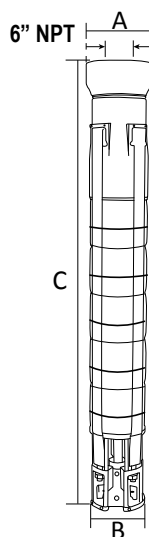

Acoplamiento NEMA 6"
Fig. 1

Especificaciones sujetas a cambio sin previo aviso.

SERIE KOR32 Descarga: 6" NPT **32 Ips**

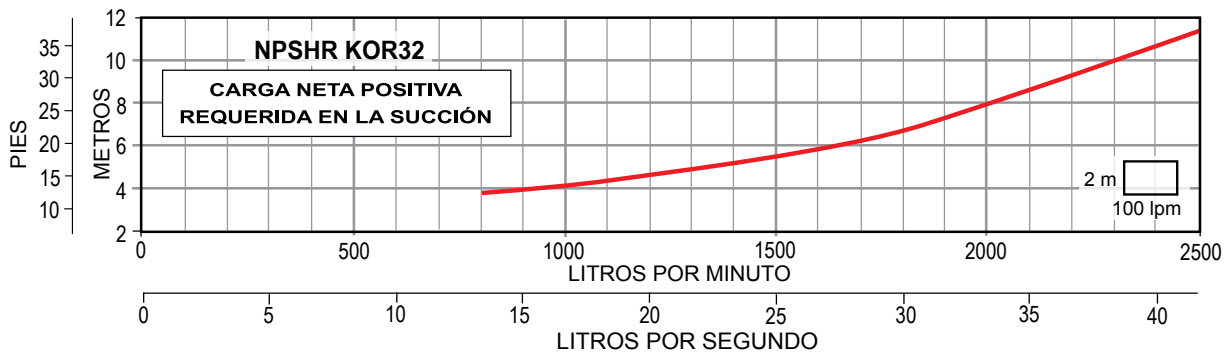
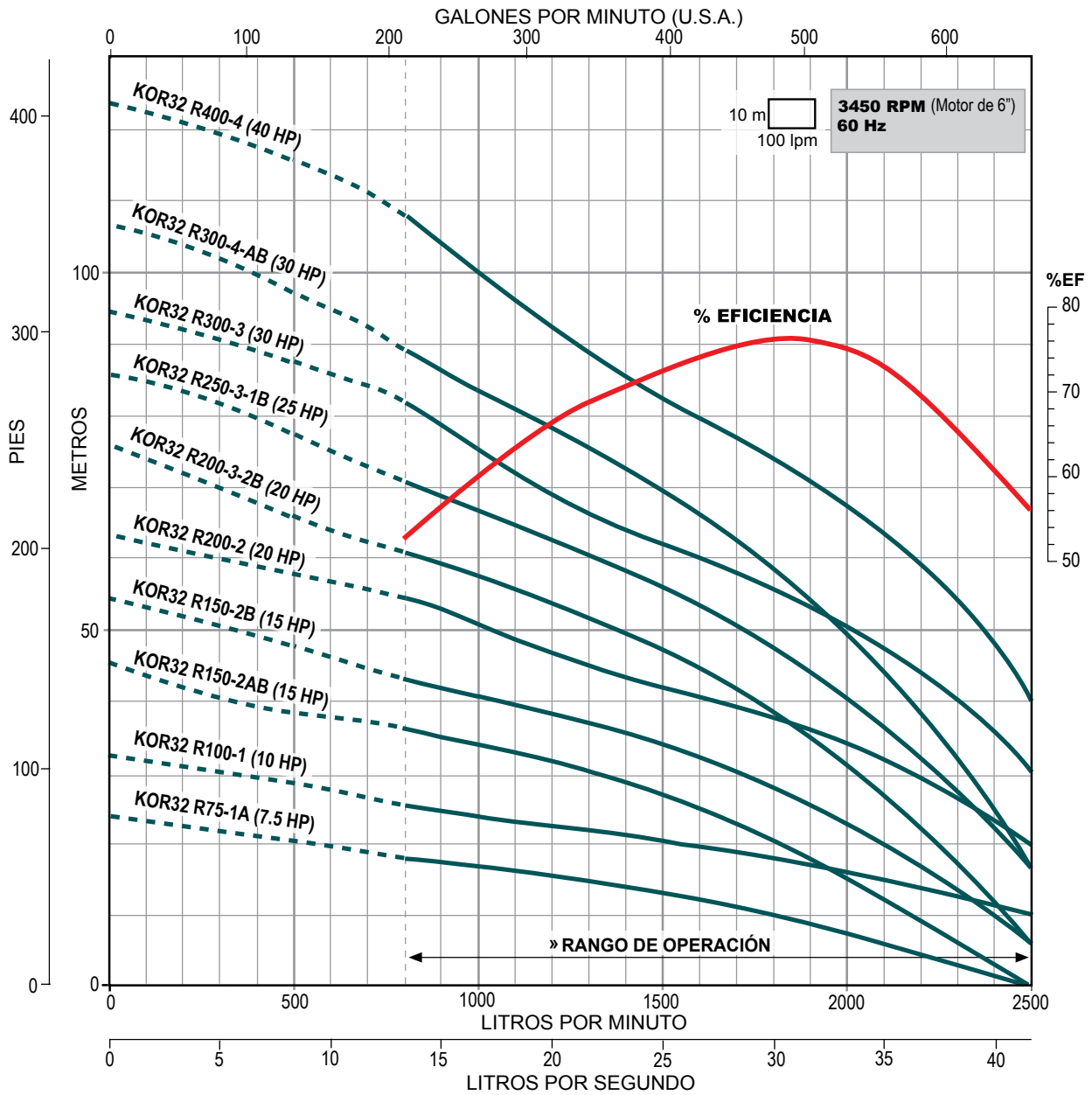

» Trabajar fuera del rango de operación ocasiona alto consumo de energía y daño mecánico en la motobomba.



SERIE KOR32 (para 32 lps)



- Totalmente en acero inoxidable
- Alto desempeño (eficiencia y duración)
- Garantía. Refacciones. Taller de servicio
- Más de 270 modelos a su disposición

Gasto nominal: 32 lps / 1,920 lpm / 507 gpm

Rango de flujo: 13.3 a 41.6 lps / 800 a 2,500 lpm / 210.8 a 659.3 gpm

CÓDIGO	BHP MÁXIMO	HP NOMINAL	ADEME MÍNIMO RECOMENDADO (pulgadas)	RANGO DE CARGA (m) (min. - max.)	MÁXIMA EFICIENCIA	
					CARGA (m)	GASTO (lps / gpm)
KOR32 R500-5-1B	44.12	50	8"	40 - 124	80	30.83 / 489
KOR32 R500-5	49.68			50 - 135	90	
* KOR32 R600-6	59.09	60	8" / 10"	59 - 160	105	
* KOR32 R600-7-1B	64.19			62 - 178	115	
KOR32 R750-8	78.11	75	10"	80 - 215	143	
KOR32 R1000-9	90.05			90 - 243	161	
KOR32 R1000-10	102.55	100	10"	102 - 273	180	
KOR32 R1000-11	106.53			109 - 291	190	
KOR32 R1250-12	123.1	125	10" / 12"	123 - 328	213	
KOR32 R1500-13	134.15	150		133 - 353	233	

* Estos modelos de bombas se pueden ensamblar con acoplamiento NEMA de 8", favor de solicitar cotización con dicho acoplamiento.

Notas:

- Las bombas de la serie KOR32 están disponibles en acero inoxidable 316 para aplicaciones en agua corrosiva.
- Los motores ALTAMIRA de 60 HP tienen un diámetro nominal de 8" y un acoplamiento NEMA de 6" y los de 125 HP a 200HP, tienen un diámetro nominal de 10" y un acoplamiento NEMA de 8", favor de considerarlo al seleccionar la bomba y en su instalación.
- Los BHP máximos están calculados de acuerdo a las siguientes RPM nominales de los motores estándar:
3450 RPM para bombas acopladas a motores de 7.5 a 50 HP en 6".
3480 RPM para bombas acopladas a motores de 60 a 100 HP en 8".
3510 RPM para bombas acopladas a motores de 125 a 200 HP en 10".

DIMENSIONES Y PESOS

FIG.	CÓDIGO	A	B	C	PESO (kg.)
		(pulgadas)	(mm)	(mm)	
1	KOR32 R500-5-1B	6.89"	6.34"	1,221	42.2
	KOR32 R500-5			1,221	42.2
	KOR32 R600-6			1,349	45.7
	KOR32 R600-7-1B			1,488	50.7
2	KOR32 R750-8	6.93"	7.20"	1,617	54.3
	KOR32 R1000-9			1,745	57.9
	KOR32 R1000-10			1,873	61.5
	KOR32 R1000-11			2,001	65.1
	KOR32 R1250-12			2,129	68.7
	KOR32 R1500-13			2,258	72.3

A = diámetro de la bomba + guardacable.

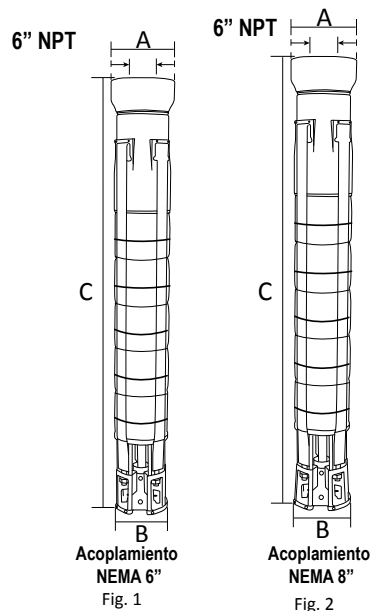

Especificaciones sujetas a cambio sin previo aviso.

SERIE KOR32 Descarga: 6" NPT **32 Ips**

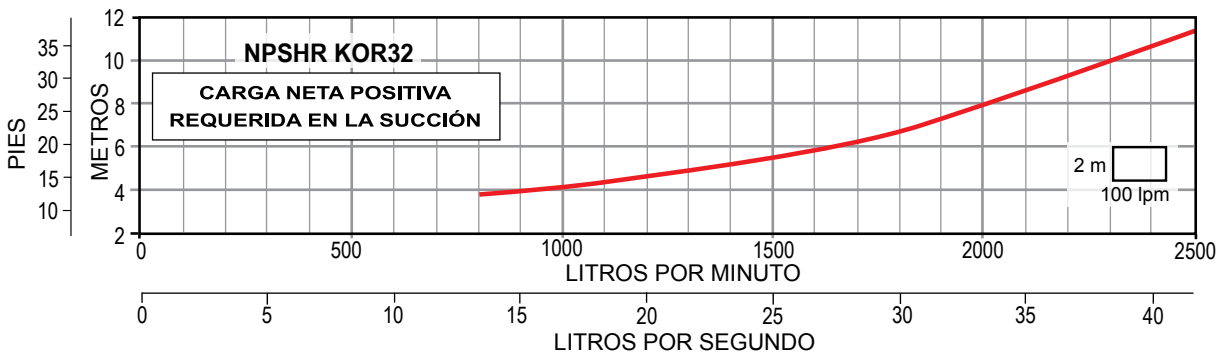
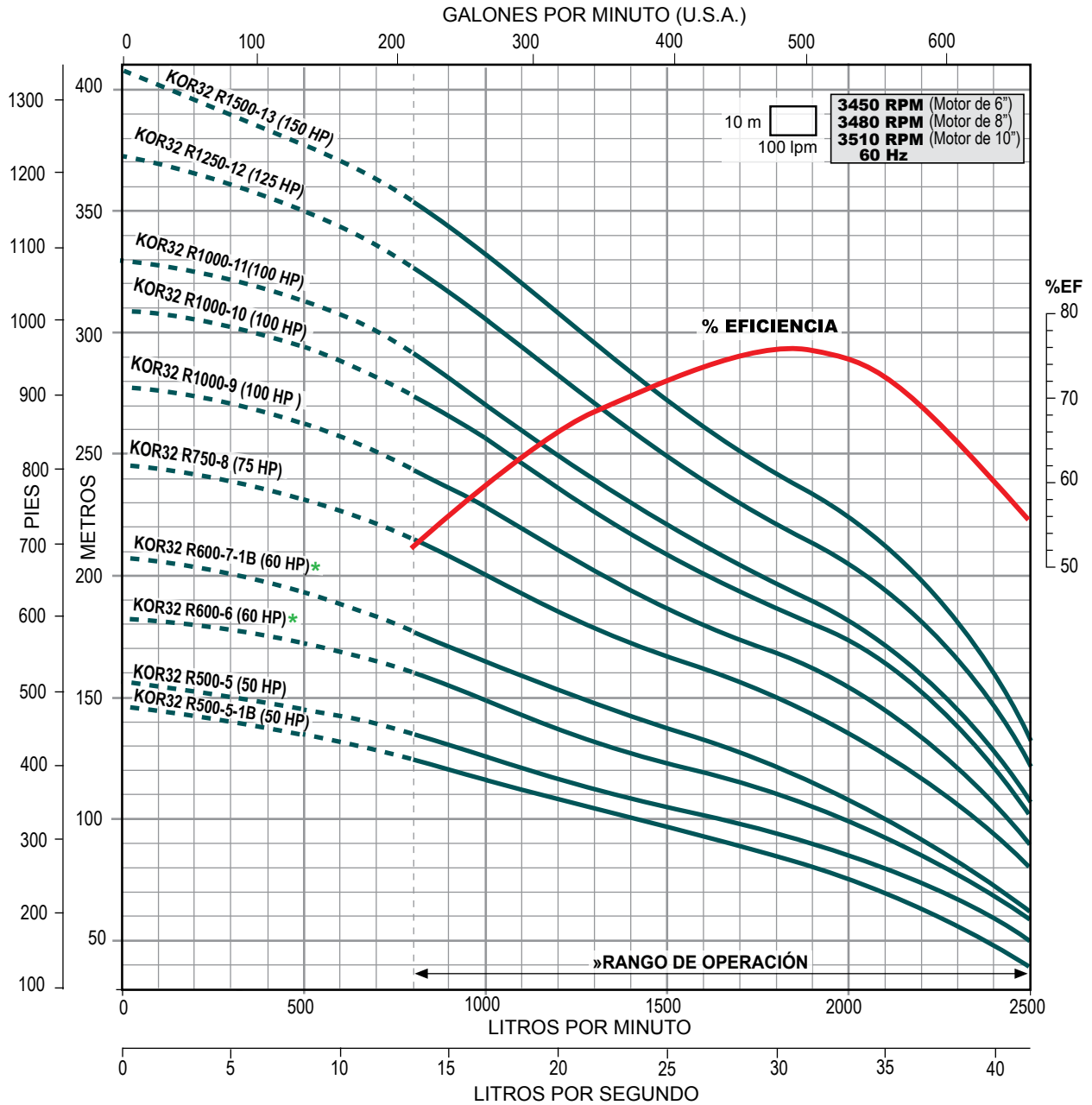

* Disponible con acoplamiento para motor de 6" u 8".

» Trabajar fuera del rango de operación ocasiona alto consumo de energía y daño mecánico en la motobomba.



SERIE KOR40 (para 40 lps)



- Totalmente en acero inoxidable
- Alto desempeño (eficiencia y duración)
- Garantía. Refacciones. Taller de servicio
- Más de 270 modelos a su disposición

Gasto nominal: 40 lps / 2,400 lpm / 634 gpm

Rango de flujo: 20 a 53.3 lps / 1,200 a 3,200 lpm / 317 a 844.8 gpm

CÓDIGO	BHP MÁXIMO	HP NOMINAL	ADEME MÍNIMO RECOMENDADO (pulgadas)	RANGO DE CARGA (m) (min. - max.)	MÁXIMA EFICIENCIA	
					CARGA (m)	GASTO (lps / gpm)
KOR40 R150-1A	12.79	15	10"	8 - 26	19	40 / 634
KOR40 R200-1	20.45	20		19 - 38	29	
KOR40 R300-2-2A	27.89	30		16 - 53	39	
KOR40 R400-2-1A	37.78	40		27 - 65	49	
KOR40 R400-2	39.92			38 - 76	59	
KOR40 R500-3-2A	44.09	50		35 - 92	68	
* KOR40 R600-3-1A	56.92	60		46 - 103	78	
* KOR40 R600-3	62.43			60 - 116	91	
KOR40 R750-4-2A	66.66	75		57 - 133	102	
KOR40 R750-4-1A	74.24			70 - 144	113	
KOR40 R1000-4	84.94	100		83 - 156	124	

* Estos modelos de bombas se pueden ensamblar con acoplamiento NEMA de 8", favor de solicitar cotización con dicho acoplamiento.

Notas:

- Las bombas de la serie KOR40 están disponibles en acero inoxidable 316 para aplicaciones en agua corrosiva.
- Los motores ALTAMIRA de 60 HP tienen un diámetro nominal de 8" y un acoplamiento NEMA de 6", favor de considerarlo al seleccionar la bomba y en su instalación.
- Los BHP máximos están calculados de acuerdo a las siguientes RPM nominales de los motores estándar:
3450 RPM para bombas acopladas a motores de 7.5 a 50 HP en 6".
3480 RPM para bombas acopladas a motores de 60 a 100 HP en 8".

DIMENSIONES Y PESOS

FIG.	CÓDIGO	A	B	C	PESO (kg.)
		(pulgadas)	(mm)	(mm)	
1	KOR40 R150-1A	7.91"	7.28"	652	29.3
	KOR40 R200-1			652	29.3
	KOR40 R300-2-2A			807	35.8
	KOR40 R400-2-1A			807	35.8
	KOR40 R400-2			807	35.8
	KOR40 R500-3-2A			963	42.3
	KOR40 R600-3-1A			963	42.3
	KOR40 R600-3			963	42.3
2	KOR40 R750-4-2A	7.91"	7.28"	1,118	52.2
	KOR40 R750-4-1A			1,118	52.2
	KOR40 R1000-4			1,118	52.2

A = diámetro de la bomba + guardacable.

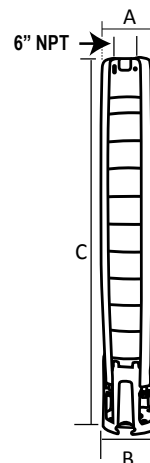

Acoplamiento NEMA 6" Fig. 1

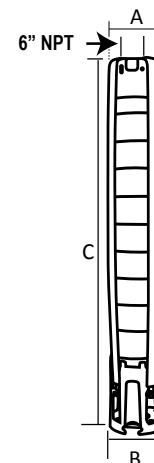

Acoplamiento NEMA 8" Fig. 2

Especificaciones sujetas a cambio sin previo aviso.

SERIE KOR40 Descarga: 6" NPT **40 Ips**

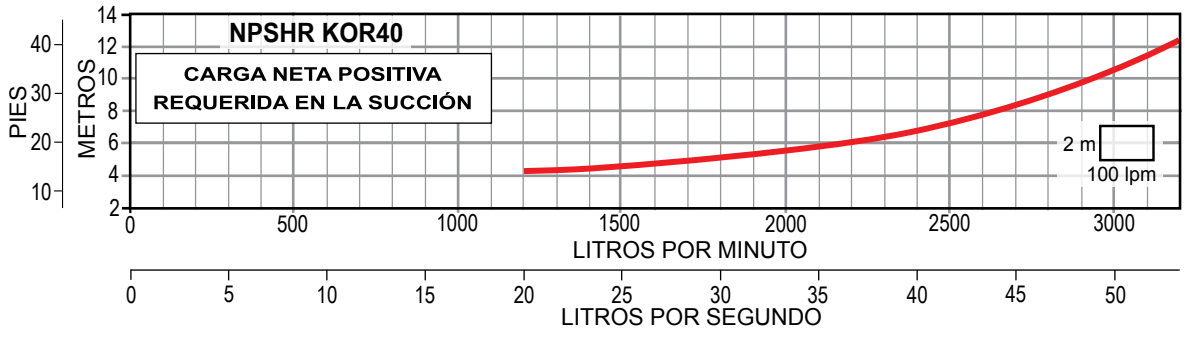
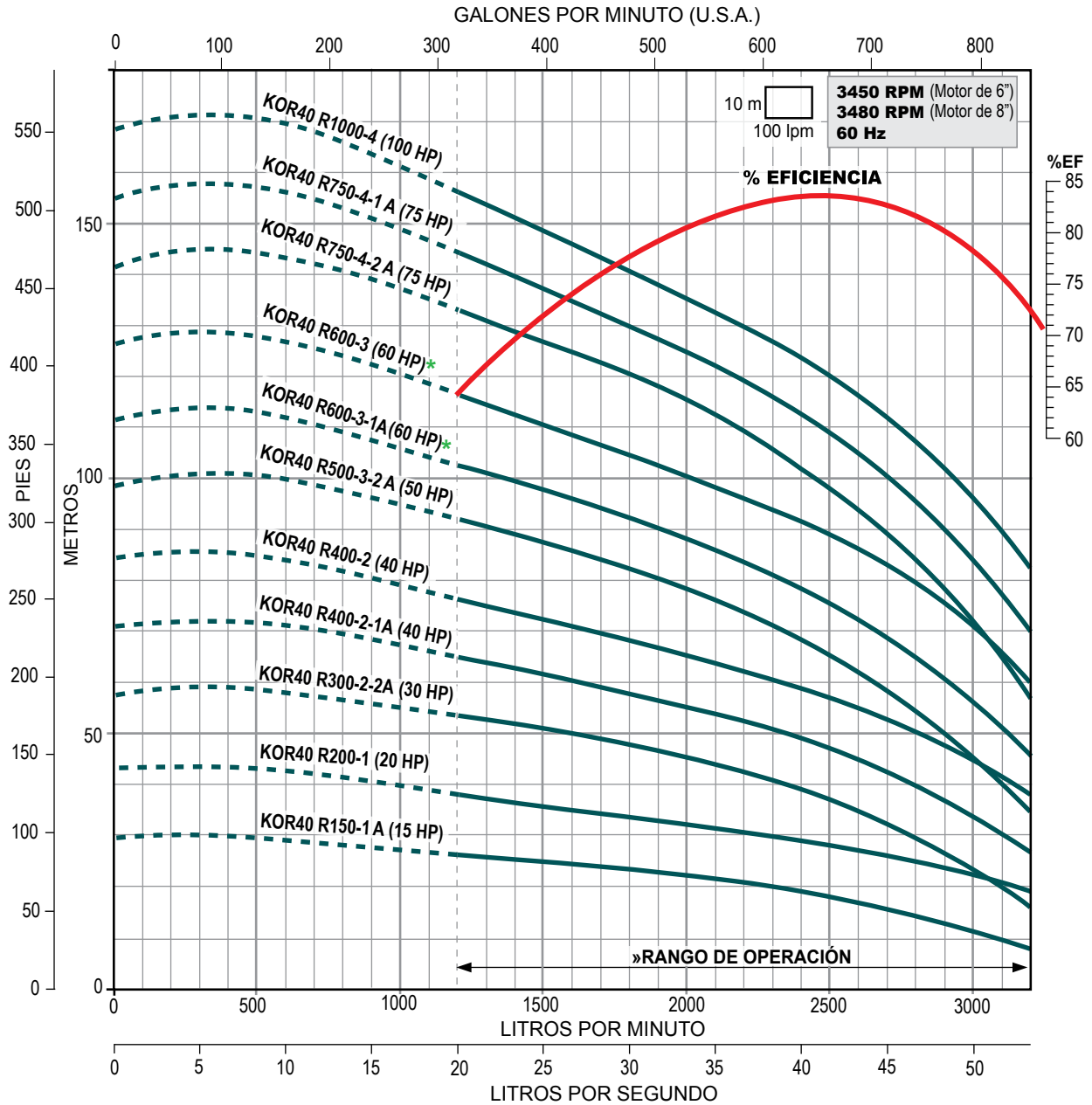

* Disponible con acoplamiento para motor de 6" u 8".
 » Trabajar fuera del rango de operación ocasiona alto consumo de energía y daño mecánico en la motobomba.



SERIE KOR40 (para 40 lps)



- Totalmente en acero inoxidable
- Alto desempeño (eficiencia y duración)
- Garantía. Refacciones. Taller de servicio
- Más de 270 modelos a su disposición

Gasto nominal: 40 lps / 2,400 lpm / 634 gpm

Rango de flujo: 20 a 53.3 lps / 1,200 a 3,200 lpm / 317 a 844.8 gpm

CÓDIGO	BHP MÁXIMO	HP NOMINAL	ADEME MÍNIMO RECOMENDADO (pulgadas)	RANGO DE CARGA (m) (min. - max.)	MÁXIMA EFICIENCIA	
					CARGA (m)	GASTO (lps / gpm)
KOR40 R1000-5-2A	87.12	100	10"	80 - 172	134	40 / 634
KOR40 R1000-5-1A	96.96			94 - 185	144	
* KOR40 R1250-5	106.91	125	10" / 12"	104 - 195	154	
* KOR40 R1250-6-2A	112.16			100 - 211	163	
* KOR40 R1250-6-1A	116.66			110 - 222	172	
* KOR40 R1250-6	124.24			121 - 233	183	
* KOR40 R1250-7-2A	126.51			116 - 248	192	
* KOR40 R1500-7-1A	152.98	150	10" / 12"	128 - 258	202	
* KOR40 R1500-7	157.48			143 - 272	215	
* KOR40 R1750-8	176.27	175	10" / 12"	171 - 315	251	
* KOR40 R2000-9	195.44	200	10" / 12"	190 - 355	281	
KOR40 R2500-10	216.98	250	12" / 14"	214 - 395	314	

* Estos modelos de bombas se pueden ensamblar con acoplamiento de 10" (con cuña), favor de solicitar cotización con dicho acoplamiento.

Notas:

- Las bombas de la serie KOR40 están disponibles en acero inoxidable 316 para aplicaciones en agua corrosiva.
- Los motores ALTAMIRA de 125 HP a 200 HP, tienen un diámetro nominal de 10" y un acoplamiento NEMA de 8" y los de 250 HP a 400 HP tienen un diámetro nominal de 12" y un acoplamiento de 10" (con cuña), favor de considerarlo al seleccionar la bomba y en su instalación.
- Los BHP máximos están calculados de acuerdo a las siguientes RPM nominales de los motores estándar:
3480 RPM para bombas acopladas a motores de 60 a 100 HP en 8".
3510 RPM para bombas acopladas a motores de 125 a 200 HP en 10".
3540 RPM para bombas acopladas a motores de 250 HP en 12".

DIMENSIONES Y PESOS

FIG.	CÓDIGO	A	B	C	PESO (kg.)
		(pulgadas)		(mm)	
1	KOR40 R1000-5-2A	7.91"	7.28"	1,274	57.1
	KOR40 R1000-5-1A			1,274	57.1
	KOR40 R1250-5			1,274	57.1
	KOR40 R1250-6-2A			1,429	62.1
	KOR40 R1250-6-1A			1,429	62.1
	KOR40 R1250-6			1,429	62.1
	KOR40 R1250-7-2A			1,585	67.1
	KOR40 R1500-7-1A			1,585	67.1
	KOR40 R1500-7			1,585	67.1
	KOR40 R1750-8			1,870	83.5
	KOR40 R2000-9			2,026	90
2	KOR40 R2500-10	9.05"	2,181	96.5	

A = diámetro de la bomba + guardacable.

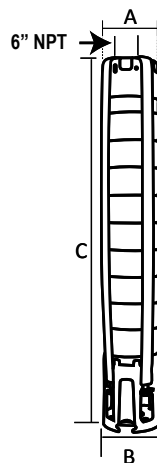

Acoplamiento NEMA 8" Fig. 1

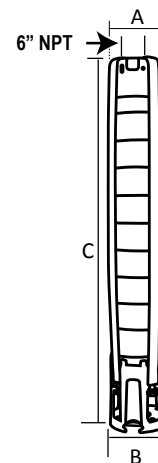

Acoplamiento NEMA 10" Fig. 2

Especificaciones sujetas a cambio sin previo aviso.

SERIE KOR40 Descarga: 6" NPT **40 Ips**

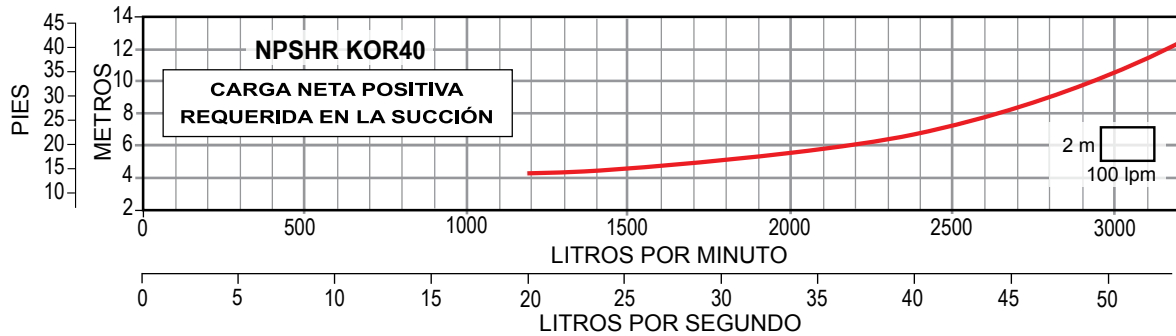
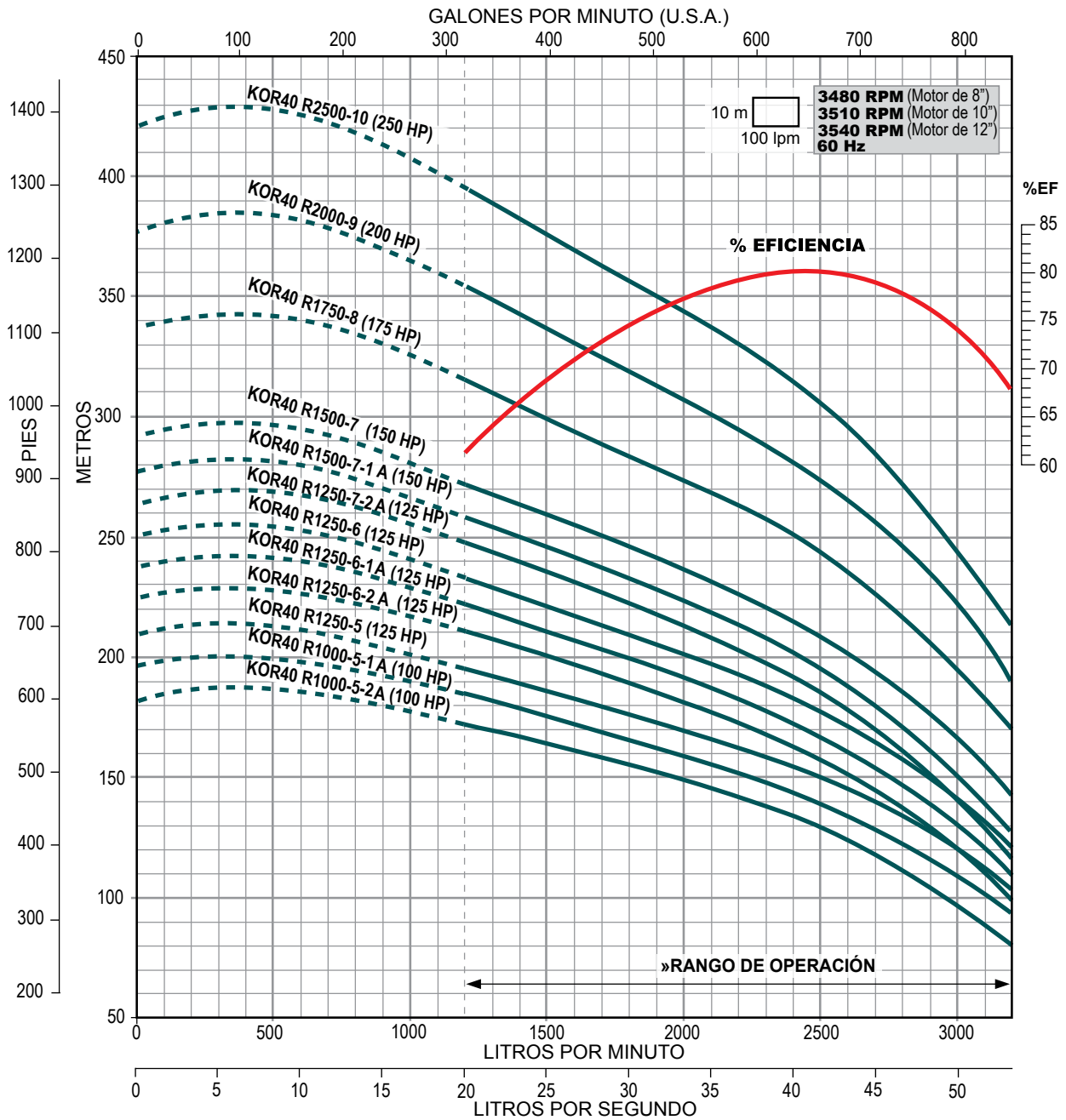

» Trabajar fuera del rango de operación ocasiona alto consumo de energía y daño mecánico en la motobomba.



Serie **KOR**

SERIE KOR53 (para 53 lps)



- Totalmente en acero inoxidable
- Alto desempeño (eficiencia y duración)
- Garantía. Refacciones. Taller de servicio
- Más de 270 modelos a su disposición

Gasto nominal: 53 lps / 3,180 lpm / 840 gpm

Rango de flujo: 26.6 a 66.6 lps / 1,600 a 4,000 lpm / 421.6 a 1,055.6 gpm

CÓDIGO	BHP MÁXIMO	HP NOMINAL	ADEME MÍNIMO RECOMENDADO (pulgadas)	RANGO DE CARGA (m) (min. - max.)	MÁXIMA EFICIENCIA	
					CARGA (m)	GASTO (lps / gpm)
KOR53 R200-1A	21.85	20	10"	8 - 27	18	53.33 / 845
KOR53 R250-1	27.24	25		19 - 39	28	
KOR53 R400-2-2A	33.65	40		18 - 55	38	
KOR53 R500-2-1A	47.37	50		30 - 68	48	
KOR53 R500-2	52.43			40 - 78	57	
* KOR53 R600-3-2A	59.91	60		40 - 97	69	
KOR53 R750-3-1A	69.47	75		53 - 108	79	
KOR53 R1000-3	83.31	100		64 - 120	89	
KOR53 R1000-4-2A	86.66		62 - 137	98		

* Este modelo de bomba se puede ensamblar con acoplamiento NEMA de 8", favor de solicitar cotización con dicho acoplamiento.

Notas:

- Las bombas de la serie KOR53 están disponibles en acero inoxidable 316 para aplicaciones en agua corrosiva.
- Los motores ALTAMIRA de 60 HP tienen un diámetro nominal de 8" y un acoplamiento NEMA de 6", favor de considerarlo al seleccionar la bomba y en su instalación.
- Los BHP máximos están calculados de acuerdo a las siguientes RPM nominales de los motores estándar:
3450 RPM para bombas acopladas a motores de 7.5 a 50 HP en 6".
3480 RPM para bombas acopladas a motores de 60 a 100 HP en 8".

DIMENSIONES Y PESOS

FIG.	CÓDIGO	A	B	C	PESO (kg.)
		(pulgadas)	(mm)	(mm)	
1	KOR53 R200-1A	7.91"	7.36"	652	30.4
	KOR53 R250-1			652	30.4
	KOR53 R400-2-2A			807	36.9
	KOR53 R500-2-1A			807	36.9
	KOR53 R500-2			807	36.9
	KOR53 R600-3-2A			963	44.6
2	KOR53 R750-3-1A	7.91"	7.36"	963	44.6
	KOR53 R1000-3			963	44.6
	KOR53 R1000-4-2A			1,118	51.1

A = diámetro de la bomba + guardacable.

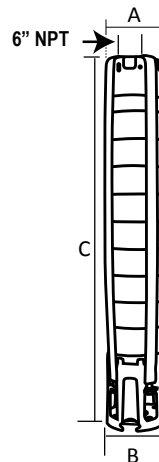

Acoplamiento NEMA 6"
Fig. 1

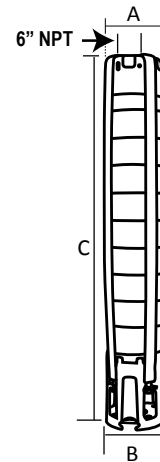

Acoplamiento NEMA 8"
Fig. 2

Especificaciones sujetas a cambio sin previo aviso.

SERIE KOR53 Descarga: 6" NPT **53 Ips**

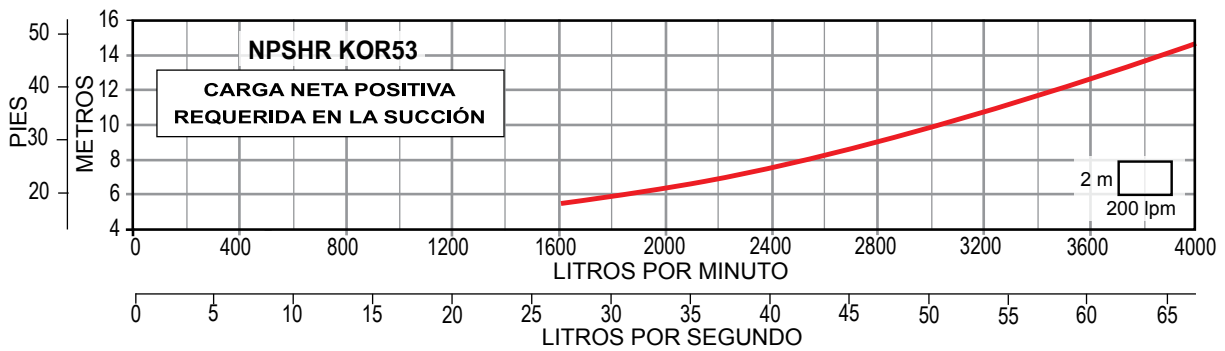
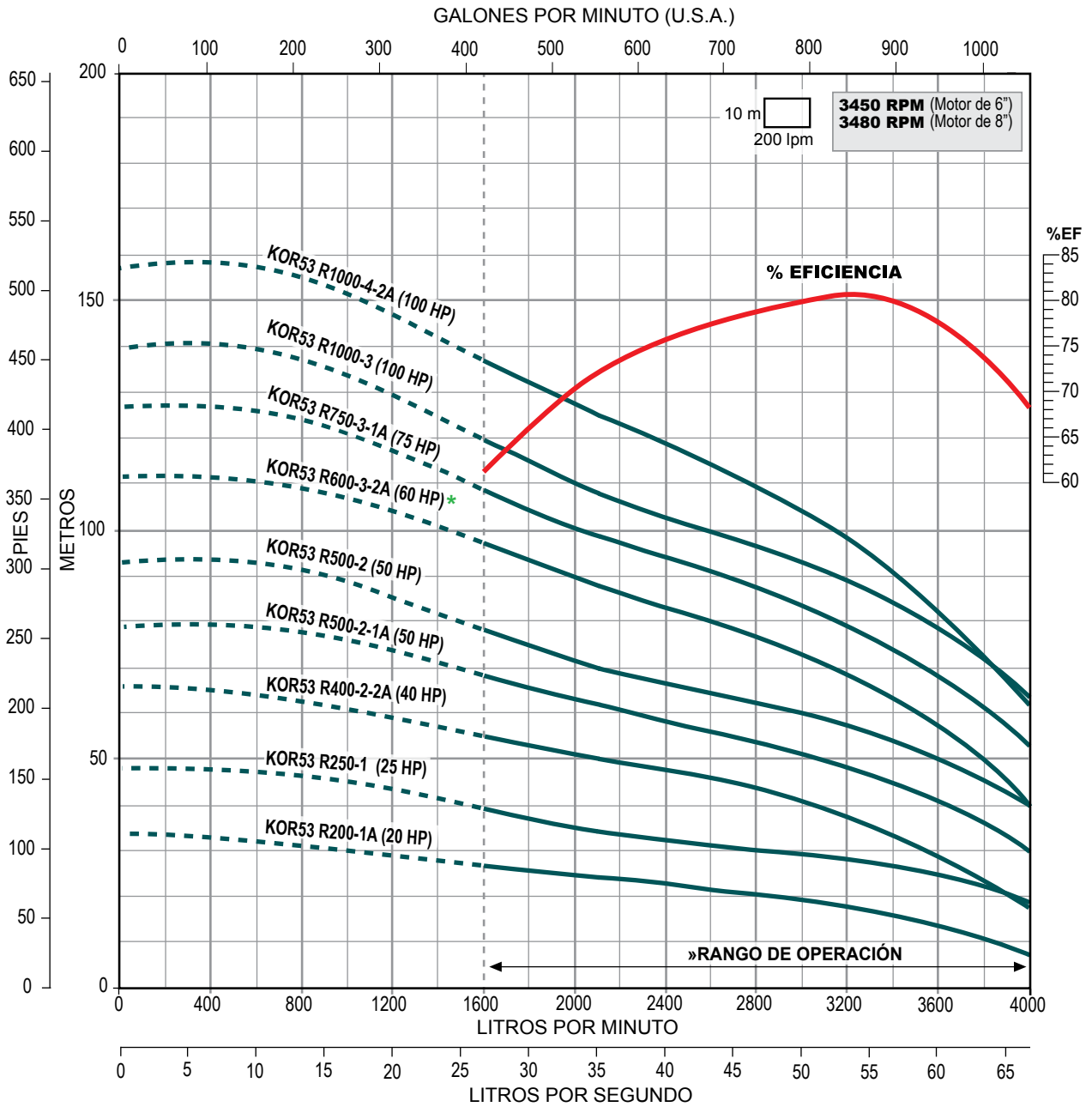

* Disponible con acoplamiento para motor de 6" u 8".

» Trabajar fuera del rango de operación ocasiona alto consumo de energía y daño mecánico en la motobomba.



Serie KOR

SERIE KOR53 (para 53 lps)



- Totalmente en acero inoxidable
- Alto desempeño (eficiencia y duración)
- Garantía. Refacciones. Taller de servicio
- Más de 270 modelos a su disposición

Gasto nominal: 53 lps / 3,180 lpm / 840 gpm

Rango de flujo: 26.6 a 66.6 lps / 1,600 a 4,000 lpm / 421.6 a 1,055.6 gpm

CÓDIGO	BHP MÁXIMO	HP NOMINAL	ADEME MÍNIMO RECOMENDADO (pulgadas)	RANGO DE CARGA (m) (min. - max.)	MÁXIMA EFICIENCIA	
					CARGA (m)	GASTO (lps / gpm)
KOR53 R1000-4-1A	97.54	100	10"	69 - 148	109	53.33 / 845
KOR53 R1000-4	106.62			85 - 159	119	
* KOR53 R1250-5-2A	110.79	125	10" / 12"	83 - 177	129	
* KOR53 R1250-5-1A	121.93			94 - 187	138	
* KOR53 R1500-5	136.40	150	104 - 197	147		
* KOR53 R1750-6	173.48	175	124 - 236	177		
* KOR53 R2000-7	199.04	200	150 - 279	210		
KOR53 R2500-8	220.02	250	12" / 14"	175 - 320	242	

* Estos modelos de bombas se pueden ensamblar con acoplamiento de 10" (con cuña), favor de solicitar cotización con dicho acoplamiento.

Notas:

- Las bombas de la serie KOR53 están disponibles en acero inoxidable 316 para aplicaciones en agua corrosiva.
- Los motores ALTAMIRA de 125 HP a 200 HP, tienen un diámetro nominal de 10" y un acoplamiento NEMA de 8" y los de 250 HP a 400 HP tienen un diámetro nominal de 12" y un acoplamiento 10" (con cuña), favor de considerarlo al seleccionar la bomba y en su instalación.
- Los BHP máximos están calculados de acuerdo a las siguientes RPM nominales de los motores estándar:
3480 RPM para bombas acopladas a motores de 60 a 100 HP en 8".
3510 RPM para bombas acopladas a motores de 125 a 200 HP en 10".
3540 RPM para bombas acopladas a motores de 250 HP en 12".

DIMENSIONES Y PESOS

FIG.	CÓDIGO	A	B	C	PESO (kg.)
		(pulgadas)	(pulgadas)	(mm)	
1	KOR53 R1000-4-1A	7.91"	7.36"	1,118	51.1
	KOR53 R1000-4			1,118	51.1
	KOR53 R1250-5-2A			1,274	57.5
	KOR53 R1250-5-1A			1,274	57.5
	KOR53 R1500-5			1,274	57.5
	KOR53 R1750-6			1,429	63.8
	KOR53 R2000-7			1,715	83.4
2	KOR53 R2500-8	9.05"	1,870	89.8	

A = diámetro de la bomba + guardacable.

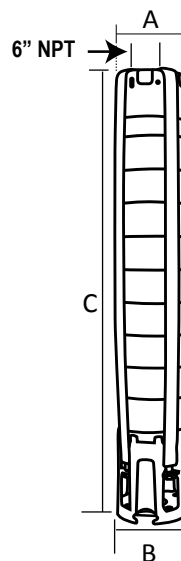

Acoplamiento NEMA 8"
Fig. 1

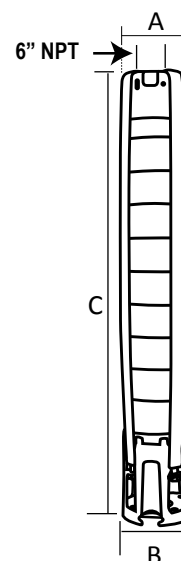

Acoplamiento NEMA 10"
Fig. 2

Especificaciones sujetas a cambio sin previo aviso.

SERIE KOR53 Descarga: 6" NPT **53 Ips**

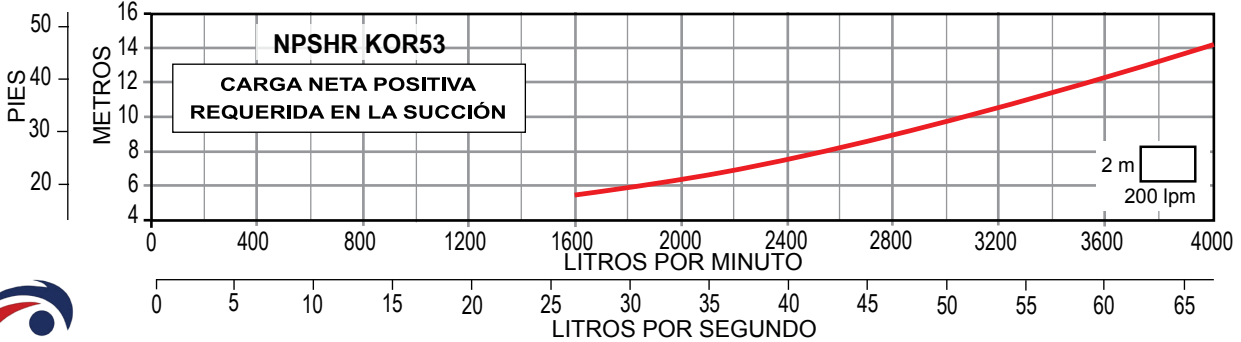
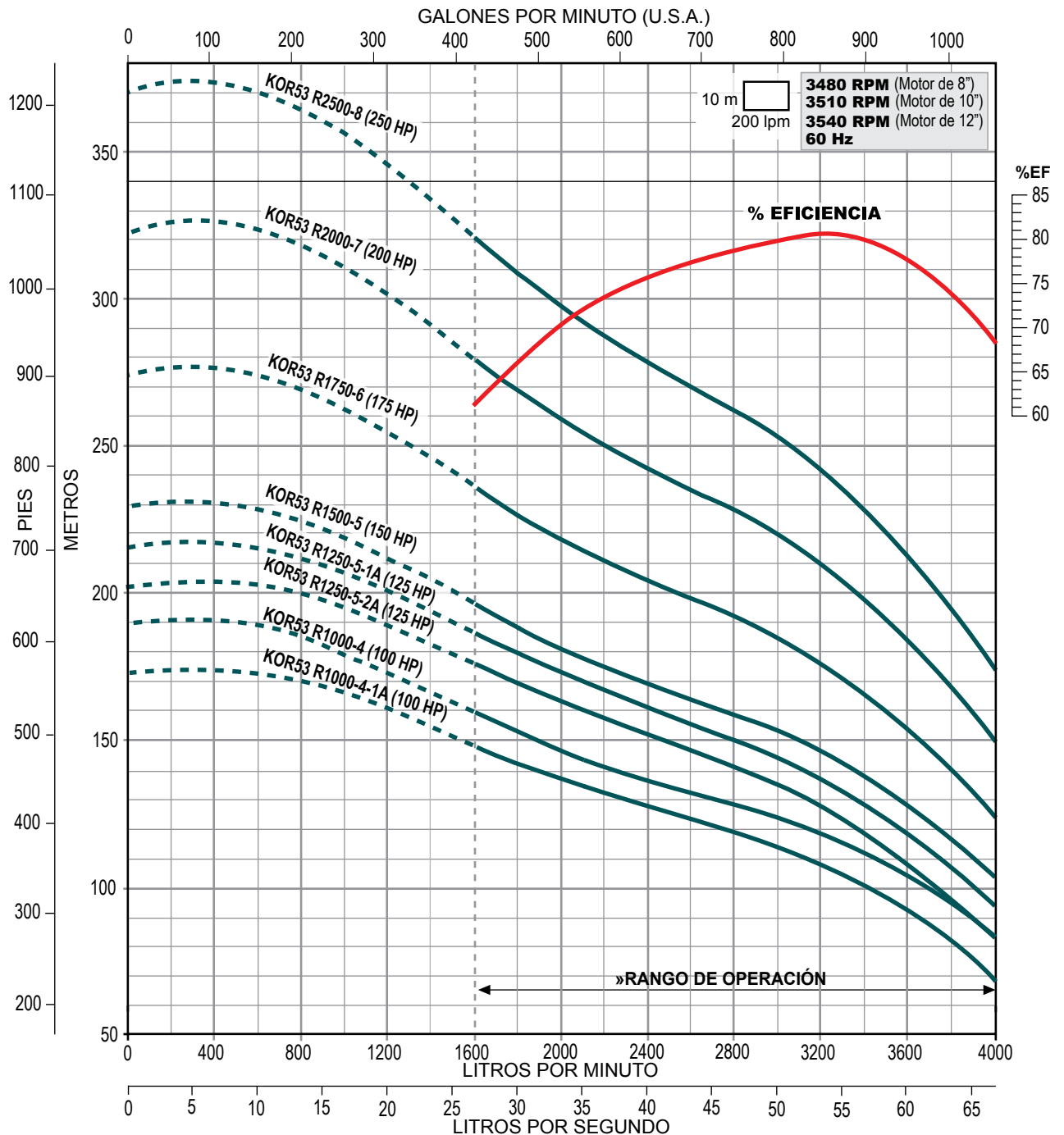

» Trabajar fuera del rango de operación ocasiona alto consumo de energía y daño mecánico en la motobomba.



SERIE KOR70 (para 70 lps)



- Totalmente en acero inoxidable
- Alto desempeño (eficiencia y duración)
- Garantía. Refacciones. Taller de servicio
- Más de 270 modelos a su disposición

Gasto nominal: 70 lps / 4,200 lpm / 1,109 gpm

Rango de flujo: 33.3 a 91.6 lps / 2,000 a 5,500 lpm / 527.8 a 1,451.8 gpm

CÓDIGO	BHP MÁXIMO	HP NOMINAL	ADEME MÍNIMO RECOMENDADO (pulgadas)	RANGO DE CARGA (m) (min. - max.)	MÁXIMA EFICIENCIA	
					CARGA (m)	GASTO (lps / gpm)
KOR70 R300-1-1	27.37	30	10"	4 - 33	17	75 / 1,188
KOR70 R400-1	35.31	40		17 - 47	31	
* KOR70 R600-2-2/6"	54.28	60		19 - 71	43	
KOR70 R750-2-1	68.09	75		32 - 84	58	
KOR70 R1000-2	90.79	100		44 - 97	68	
KOR70 R1000-3-2	101.06			47 - 122	83	
** KOR70 R1250-3-1	111.21	125	10" / 12"	58 - 134	92	
** KOR70 R1250-3	133			68 - 146	101	
** KOR70 R1500-4-2	141.85	150		69 - 170	118	
** KOR70 R1500-4-1	153.20			80 - 183	126	

* Este modelo de bomba se puede ensamblar con acoplamiento NEMA de 8", favor de solicitar cotización con dicho acoplamiento.

** Estos modelos de bombas se pueden ensamblar con acoplamiento de 10" (con cuña), favor de solicitar cotización con dicho acoplamiento.

Notas:

- Las bombas de las series KOR70 están disponibles en acero inoxidable 316 para aplicaciones en agua corrosiva.
- Los motores ALTAMIRA de 60 HP tienen un diámetro nominal de 8" y un acoplamiento NEMA de 6", favor de considerarlo al seleccionar la bomba y en su instalación. Los motores ALTAMIRA de 125 HP a 200 HP tienen un diámetro nominal de 10" y un acoplamiento NEMA de 8", favor de considerarlo al seleccionar la bomba y en su instalación.
- Los BHP máximos están calculados de acuerdo a las siguientes RPM nominales de los motores estándar:
3450 RPM para bombas acopladas a motores de 7.5 a 50 HP en 6".
3480 RPM para bombas acopladas a motores de 60 a 100 HP en 8".
3510 RPM para bombas acopladas a motores de 125 a 200 HP en 10".

DIMENSIONES Y PESOS

FIG.	CÓDIGO	A	B	C	PESO (kg.)
		(pulgadas)	(mm)	(mm)	
1	KOR70 R300-1-1	8.90"	8.78"	772	46.1
	KOR70 R400-1			772	46.1
	KOR70 R600-2-2/6"			948	55.8
2	KOR70 R750-2-1			948	55.8
	KOR70 R1000-2			948	55.8
	KOR70 R1000-3-2			1,124	65.6
	KOR70 R1250-3-1			1,124	65.6
	KOR70 R1250-3			1,124	65.6
	KOR70 R1500-4-2			1,300	75.4
	KOR70 R1500-4-1			1,300	75.4

A = diámetro de la bomba + guardacable.

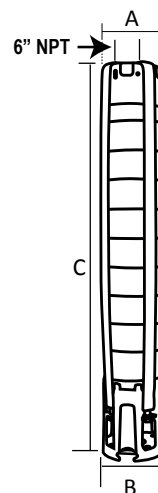

Acoplamiento NEMA 6"
Fig. 1

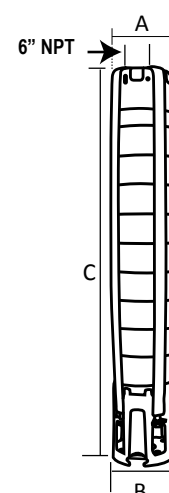

Acoplamiento NEMA 8"
Fig. 2

Especificaciones sujetas a cambio sin previo aviso.

SERIE KOR70 Descarga: 6" NPT **70 Ips**

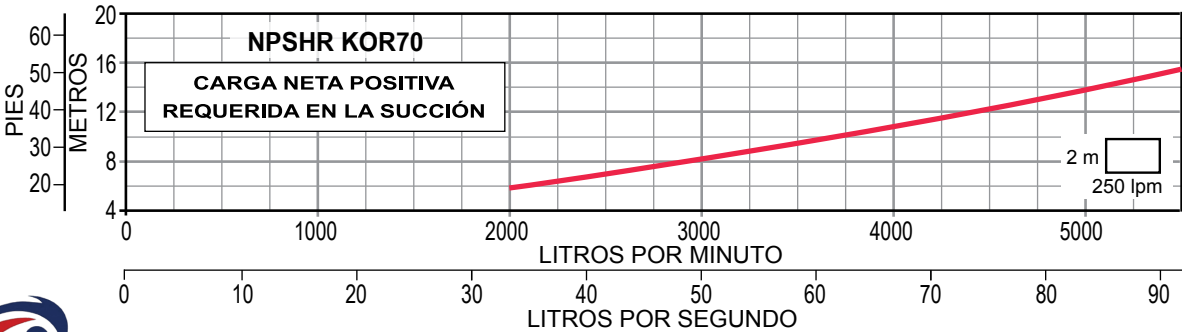
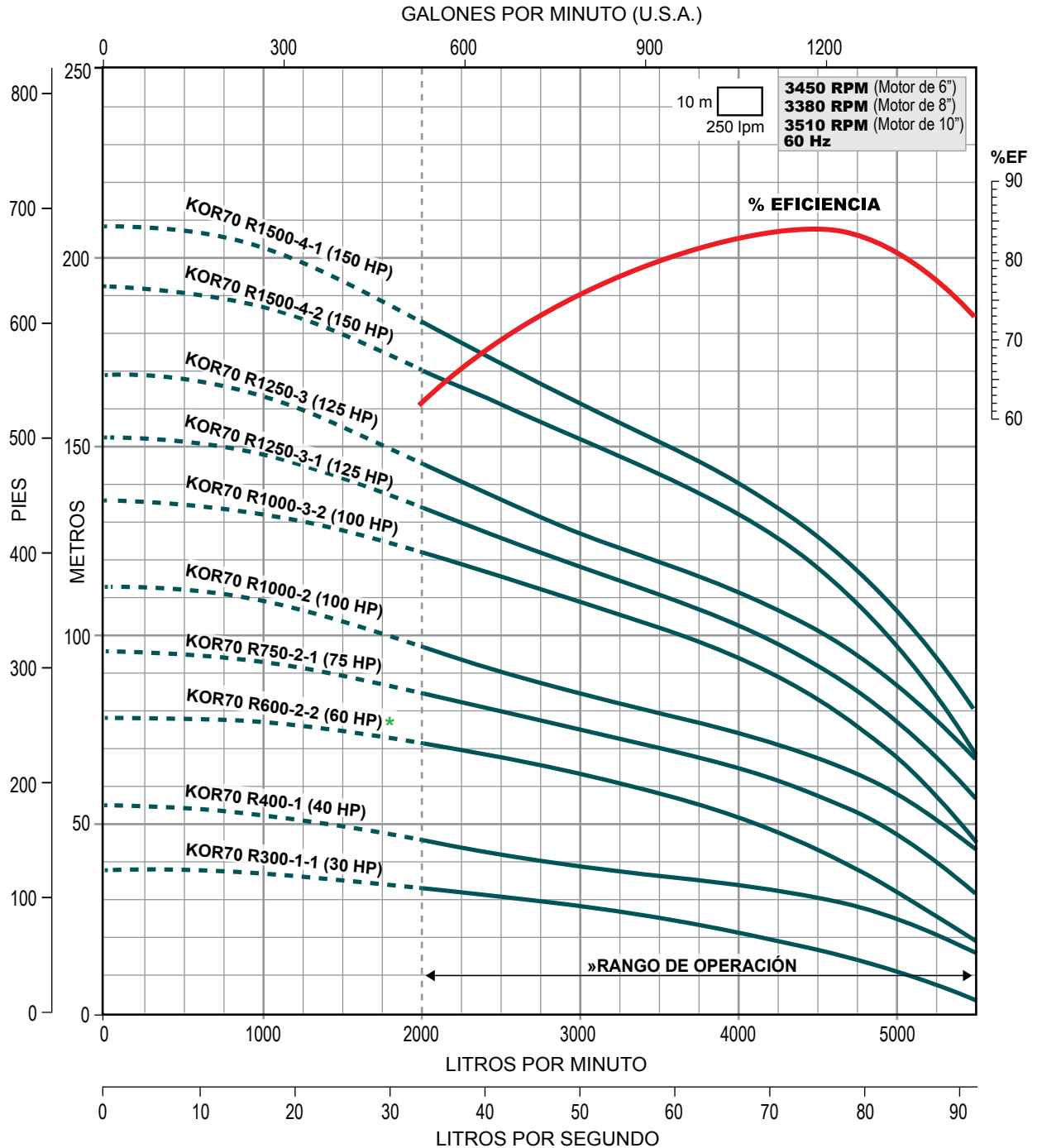

* Disponible con acoplamiento para motor de 6" u 8".
 » Trabajar fuera del rango de operación ocasiona alto consumo de energía y daño mecánico en la motobomba.



Serie KOR

SERIE KOR70 (para 70 lps)



- Totalmente en acero inoxidable
- Alto desempeño (eficiencia y duración)
- Garantía. Refacciones. Taller de servicio
- Más de 270 modelos a su disposición

Gasto nominal: 70 lps / 4,200 lpm / 1,109 gpm

Rango de flujo: 33.3 a 91.6 lps / 2,000 a 5,500 lpm / 527.8 a 1,451.8 gpm

CÓDIGO	BHP MÁXIMO	HP NOMINAL	ADEME MÍNIMO RECOMENDADO (pulgadas)	RANGO DE CARGA (m) (min. - max.)	MÁXIMA EFICIENCIA	
					CARGA (m)	GASTO (lps / gpm)
* KOR70 R1750-4	173.59	175	10" / 12"	92 - 194	135	75 / 1,188
* KOR70 R2000-5-2	199	200		97 - 223	154	
* KOR70 R2000-5-1	203.51	200		108 - 235	163	
KOR70 R2500-5	222.95	250	12" / 14"	121 - 250	178	
KOR70 R2500-6-2	236.15			122 - 275	193	
KOR70 R2500-6-1	246.38			138 - 287	202	
KOR70 R2500-6	260.64			150 - 300	212	

* Estos modelos de bombas se pueden ensamblar con acoplamiento de 10" (con cuña), favor de solicitar cotización con dicho acoplamiento.

Notas:

- Las bombas de las series KOR70 están disponibles en acero inoxidable 316 para aplicaciones en agua corrosiva.
- Los motores ALTAMIRA de 125 HP a 200 HP, tienen un diámetro nominal de 10" y un acoplamiento NEMA de 8" y los de 250 HP a 400 HP tienen un diámetro nominal de 12" y un acoplamiento de 10" (con cuña), favor de considerarlo al seleccionar la bomba y en su instalación.
- Los BHP máximos están calculados de acuerdo a las siguientes RPM nominales de los motores estándar:
3510 RPM para bombas acopladas a motores de 125 a 200 HP en 10".
3540 RPM para bombas acopladas a motores de 250 HP en 12".

DIMENSIONES Y PESOS

FIG.	CÓDIGO	A	B	C	PESO (kg.)
		(pulgadas)	(pulgadas)	(mm)	
1	KOR70 R1750-4	8.90"	8.78"	1,300	75.4
	KOR70 R2000-5-2			1,476	90.8
	KOR70 R2000-5-1			1,476	90.8
2	KOR70 R2500-5	9.33"	9.65"	1,476	90.8
	KOR70 R2500-6-2			1,652	101
	KOR70 R2500-6-1			1,652	101
	KOR70 R2500-6			1,652	101

A = diámetro de la bomba + guardacable.

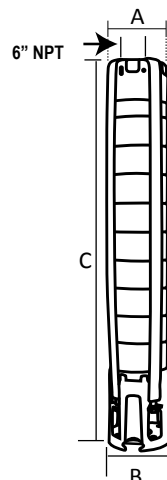

Acoplamiento NEMA 8"

Fig. 1

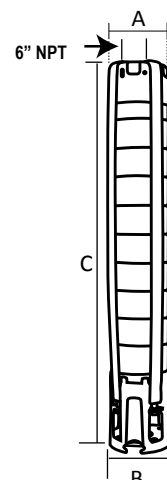

Acoplamiento NEMA 10"

Fig. 2

Especificaciones sujetas a cambio sin previo aviso.

SERIE KOR70

Descarga: 6" NPT

70 Ips

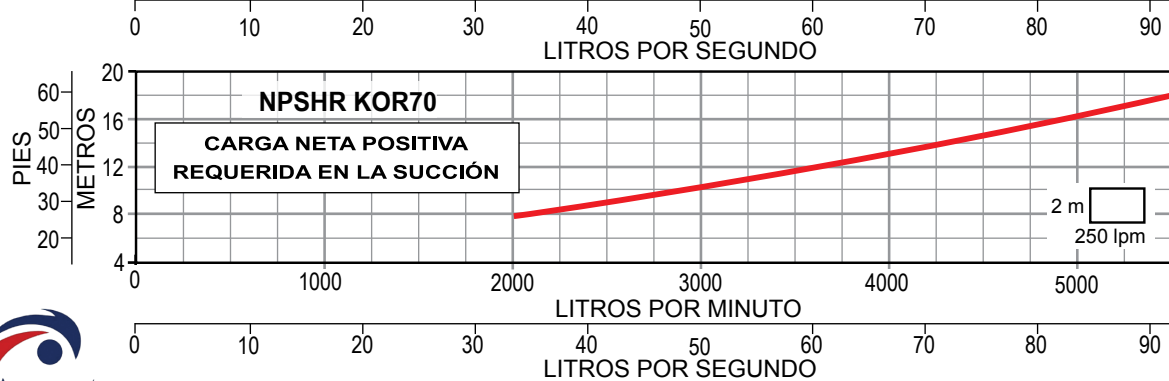
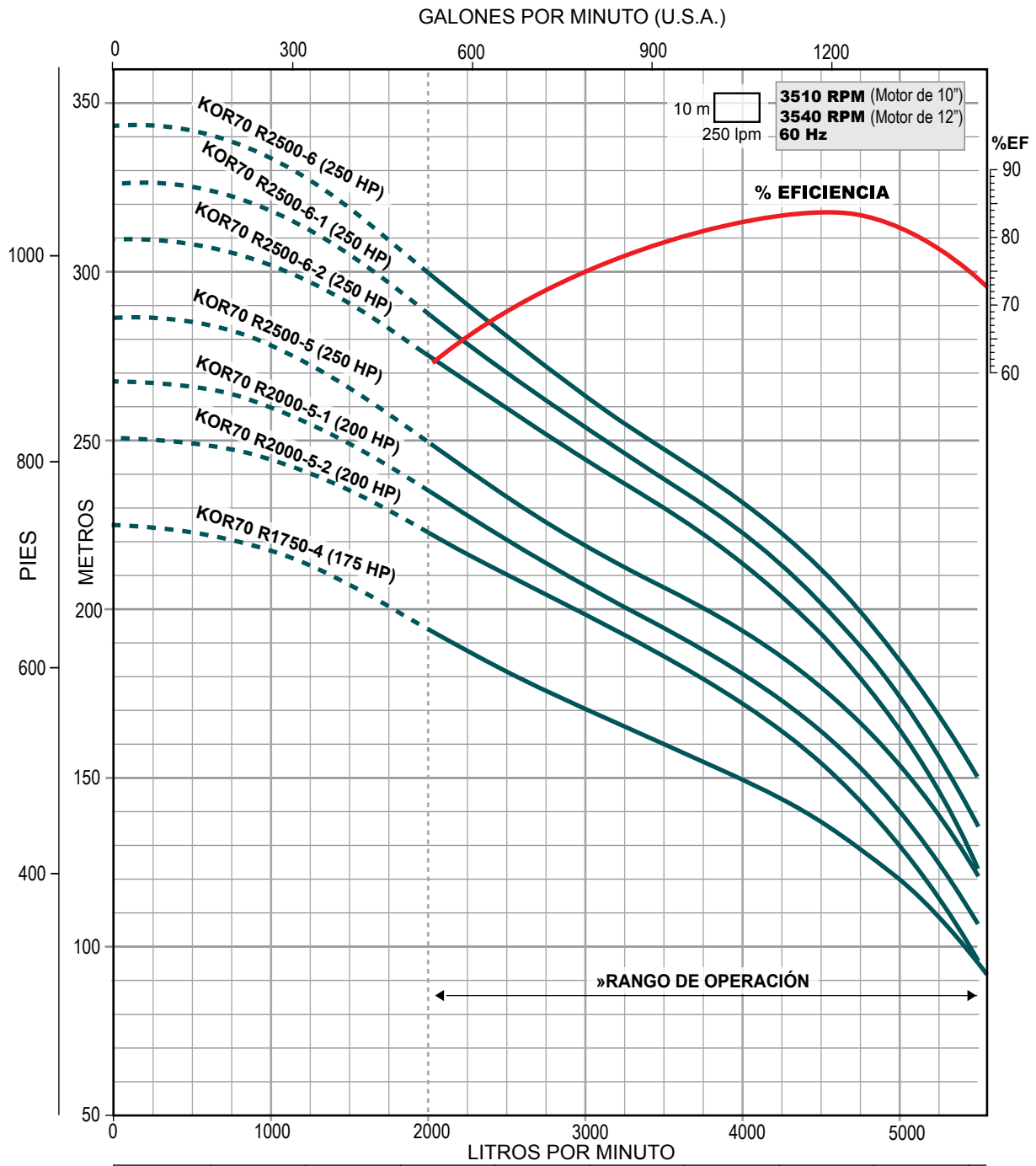

BOMBAS SUMERGIBLES



- Δ Construida en fundición de hierro dúctil de primera calidad
- Δ Impulsores en acero inoxidable 304
- Δ Bujes de bronce más largos en succión y descarga que incrementan la vida útil de la bomba
- Δ Bujes intermedios de caucho con surcos en espiral, diseñados para permitir el paso de arena hasta 160 ppm
- Δ Eje de bomba en acero inoxidable 416 esmerilado y pulido que maximiza la durabilidad

ALTAMIRA[®]
Serie **NX**

Rango de flujo:
De 7.9 a 94 lps

- GARANTÍA
- TALLER DE SERVICIO
- REFACCIONES

Bombas sumergibles fabricadas con materiales de alta calidad, el diseño especial de sus bujes intermedios así como sus impulsores en acero inoxidable, permiten que la bomba pueda trabajar con un contenido de arena máximo de 160 g/m³

APLICACIONES:

- Sistemas de riego
- Ramo agropecuario
- Aplicaciones industriales, etc.

CARACTERÍSTICAS DE OPERACIÓN

- Temperatura máxima del agua: 45°C

VÁLVULA CHECK



- Construida en hierro dúctil
- Conexión: Hembra - Hembra
- Rosca NPT
- Resorte en acero inoxidable

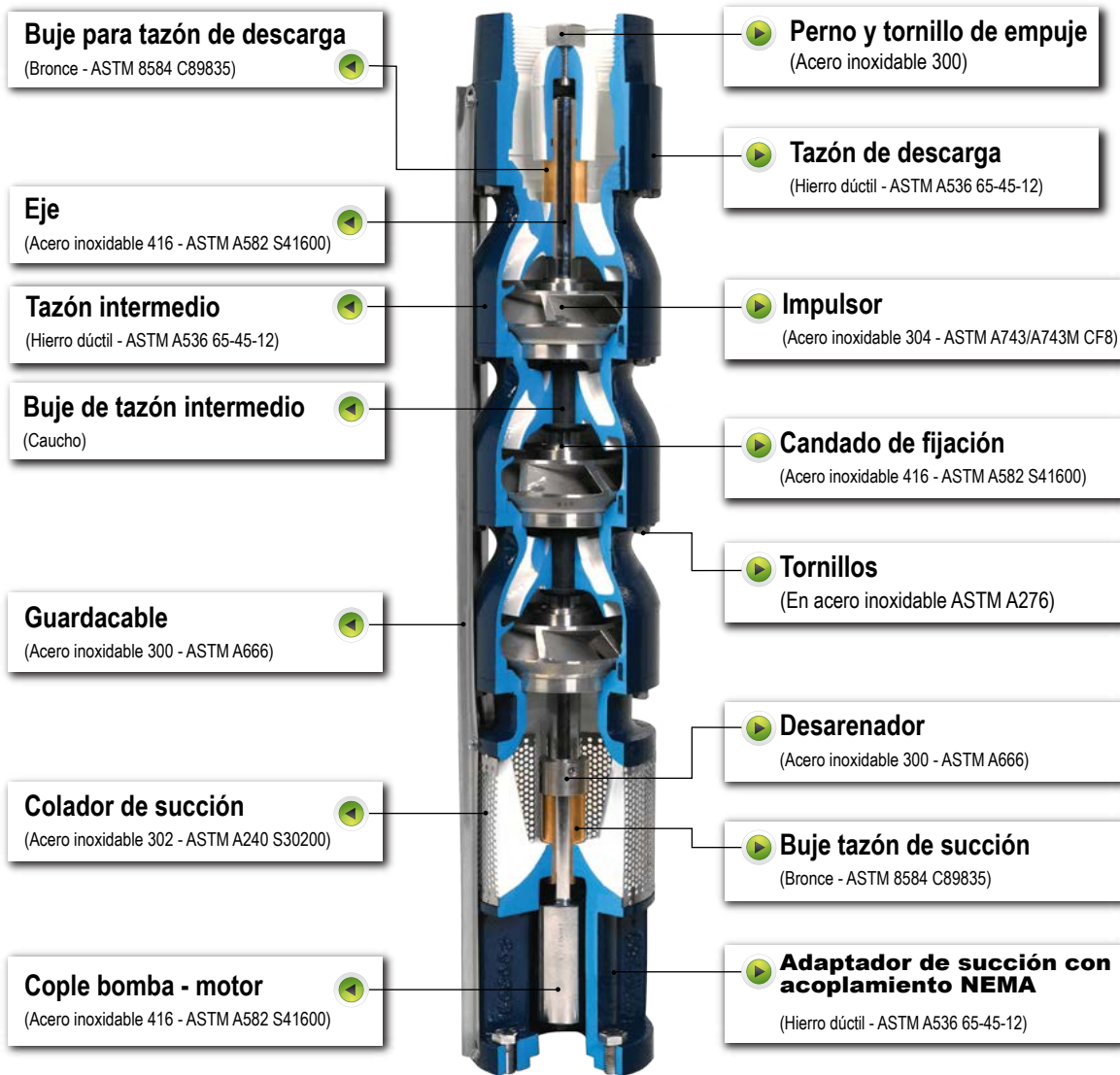

RANGOS DE OPERACIÓN

(Desde 7.9 hasta 94 lps)

Las bombas sumergibles ALTAMIRA serie NX están disponibles en 8 rangos de flujo:
14NX, 22NX, 35NX, 44NX, 45NX, 63NX, 66NX y 75NX

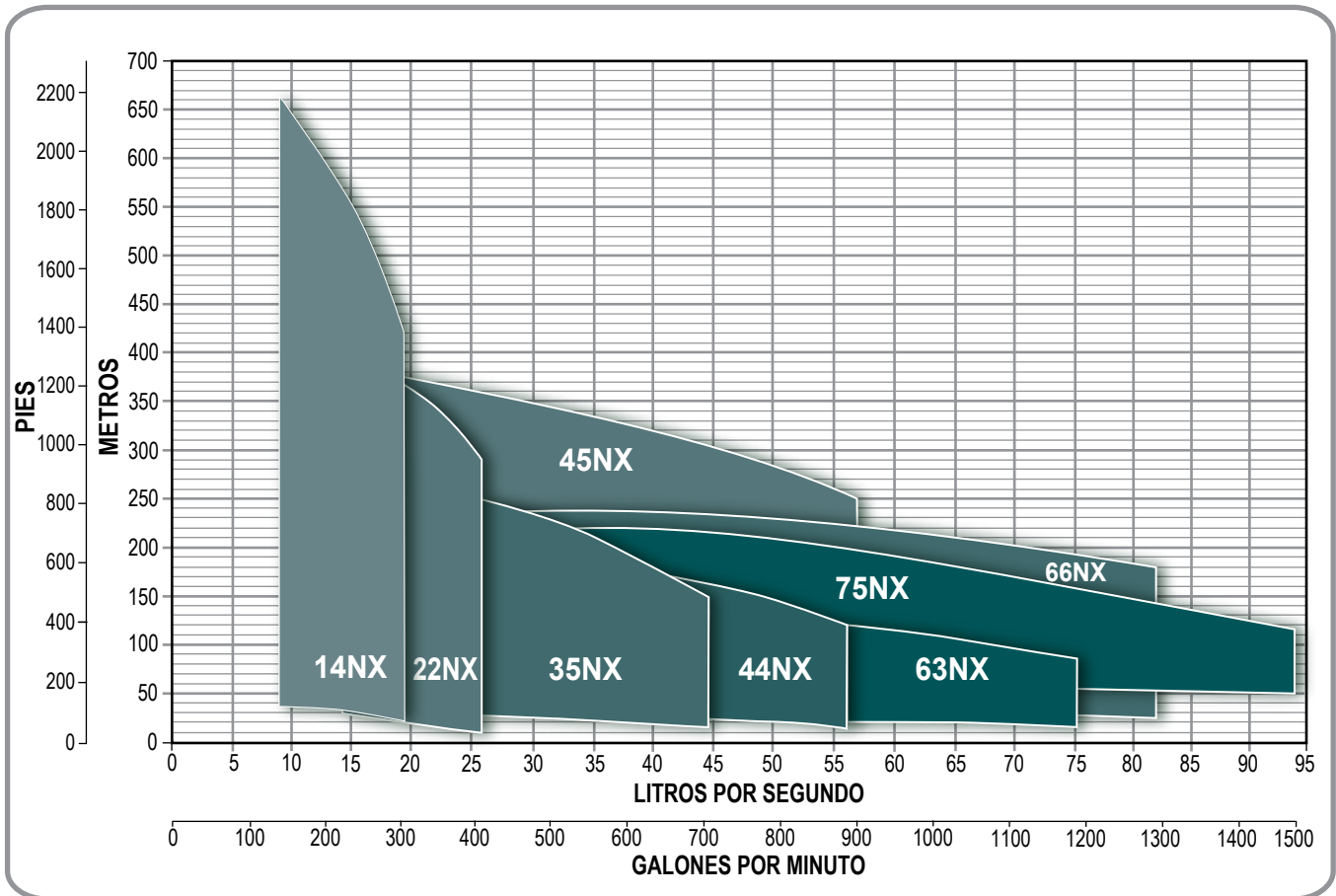

SERIE	CAUDAL NOMINAL		RANGO DE OPERACIÓN		RANGO DE POTENCIA HP
	LPS	GPM	LPS	GPM	
14NX	14	222	7.9 - 19.2	125 - 304	7.5 - 125
22NX	22	350	14.2 - 26.7	225 - 423	7.5 - 125
35NX	35	555	22 - 44.2	350 - 700	10 - 125
44NX	44	697	31.6 - 56.6	501 - 897	15 - 150
45NX	45	713	12 - 56	190 - 887	25 - 200
63NX	63	999	45 - 75	713 - 1,189	25 - 125
66NX	66	1,046	25 - 82	396 - 1,300	50 - 200
75NX	75	1,118	37 - 94	586 - 1,489	60 - 200

CÓDIGO DE LA BOMBA

44 NX 600 - 4 - 2B - 2C

Caudal nominal en litros por segundo: 44
Serie: NX
Potencia nominal del motor en HP X 10: 600= 60HP X 10
Número de etapas de la bomba: 4
Indica el número de impulsores recortados y el tipo de recorte. Ejemplo: 2C indica 2 impulsores con recorte tipo C
Indica el número de impulsores recortados y el tipo de recorte. Ejemplo: 2B indica 2 impulsores con recorte tipo B

Serie **NX**

SERIE 14NX (para 14 lps)

- Construida en fundición de hierro dúctil de primera calidad para obtener una larga vida útil y soportar altas presiones
- Bujes en bronce más largos para succión y descarga que incrementan la vida útil de la bomba
- Bujes intermedios de caucho con surcos en espiral, diseñados para permitir el paso de arena hasta 160 ppm
- Eje de bomba en acero inoxidable 416 esmerilado y pulido que maximiza la durabilidad
- Impulsores en fundición de acero inoxidable 304
- La (s) válvula (s) check se venden por separado. Están construidas en hierro dúctil. Muy robustas. Diseño para columna
- Garantía. Refacciones. Taller de servicio



VÁLVULA CHECK PARA COLUMNA



Gasto nominal: 14 lps / 840 lpm / 222 gpm

Rango de flujo: 7.9 a 19.2 lps / 475 a 1,152 lpm / 125 a 304 gpm

CÓDIGO (SÓLO BOMBA)	BHP MÁXIMO	HP NOMINAL	ADEME MÍNIMO RECOMENDADO	ACOPLAMIENTO NEMA DE LA BOMBA	RANGO DE CARGA (m) (min.-max.)	MÁXIMA EFICIENCIA	
						CARGA (m)	GASTO LPS / GPM
14NX75-1-1A	7.1	7.5	10"	6"	21-36	31	12.6 / 200
14NX100-2-2C	9.3	10			20-52	42	
14NX150-2-2A	14.7	15			45-74	64	
14NX200-3-2A-1B	21	20			65-108	94	
14NX250-4-4B	26.5	25			82-138	119	
14NX300-5-1A-3B-1C	31.7	30			95-166	144	

Código de válvulas check para columna * VCHECK4"

NOTAS:

- La descarga de la bomba 14NX se surte en 4" NPT, con opción a 6" NPT sobre pedido.
- Los BHP máximos están calculados de acuerdo a las siguientes RPM nominales de los motores estándar: 3450 RPM (7.5 - 60 HP, acopladas a motor de 6").

DIMENSIONES Y PESOS

CÓDIGO	DIMENSIONES			PESO (kg)
	A (pulg)	B (pulg)	C (mm)	
14NX75-1-1A	7.6"	4"	605	43
14NX100-2-2C			745	55
14NX150-2-2A			745	55
14NX200-3-2A-1B			885	68
14NX250-4-4B			1,025	80
14NX300-5-1A-3B-1C			1,165	93

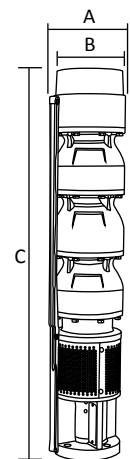

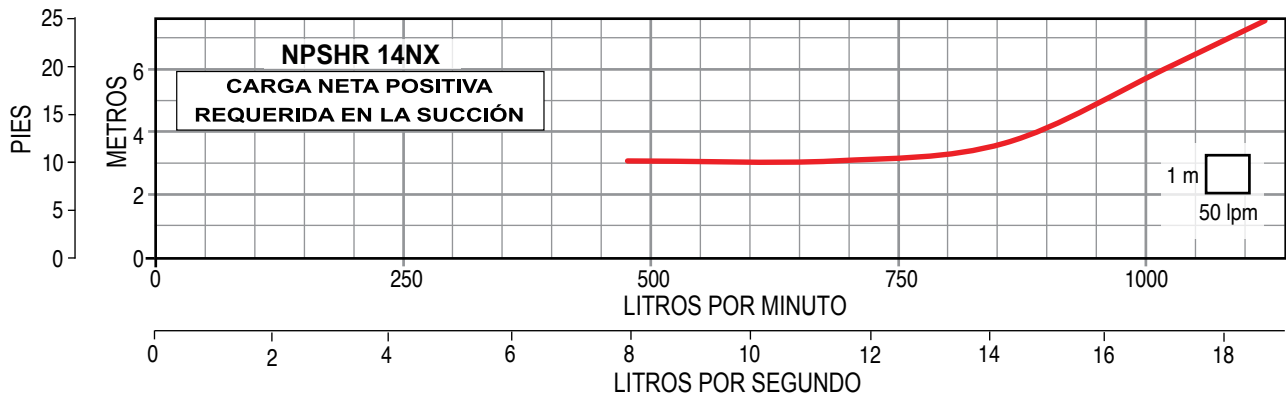
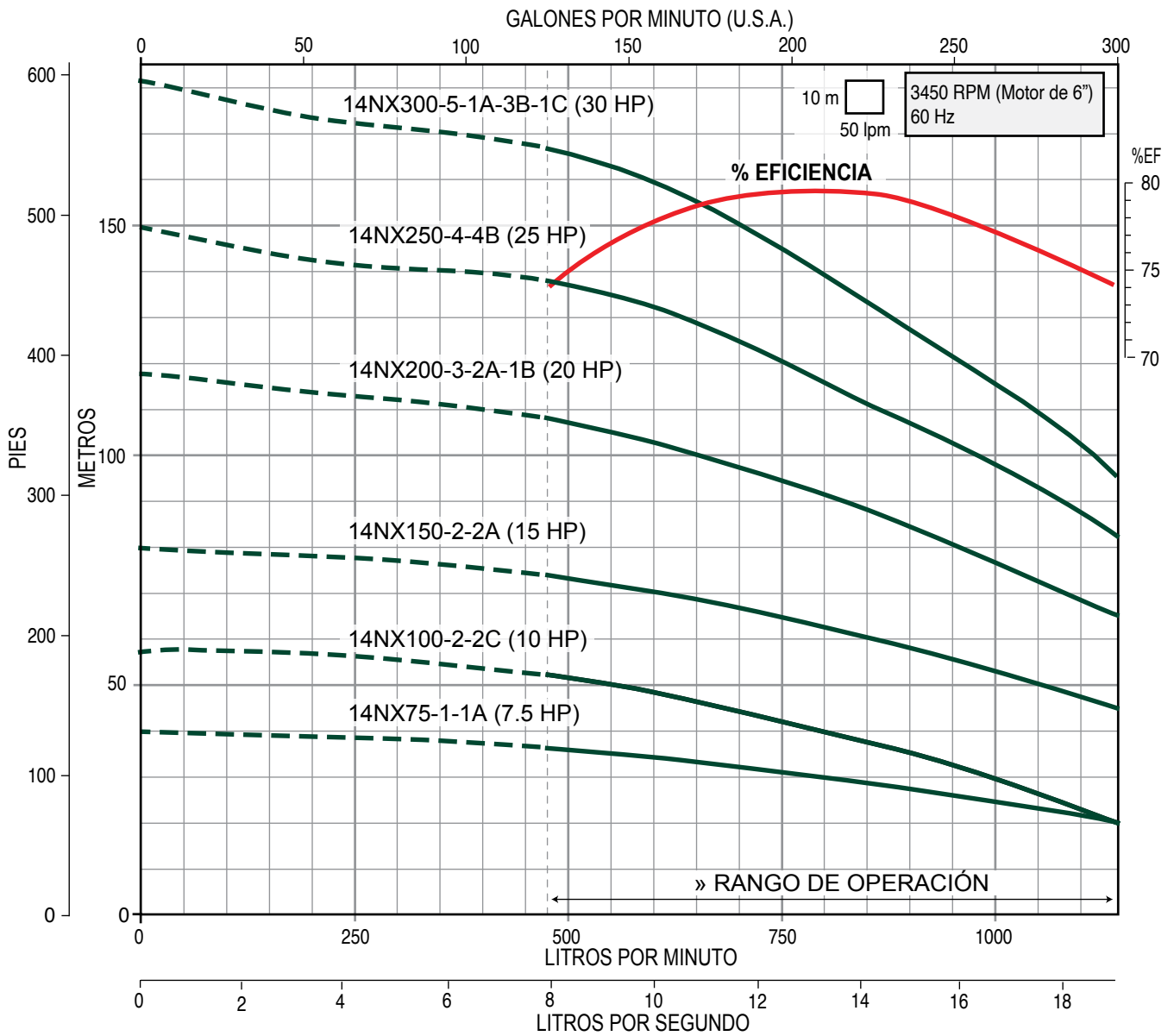

» Trabajar fuera del rango de operación ocasiona alto consumo de energía y daño mecánico en la motobomba.

SERIE 14NX (para 14 lps)

- Construida en fundición de hierro dúctil de primera calidad para obtener una larga vida útil y soportar altas presiones
- Bujes en bronce más largos para succión y descarga que incrementan la vida útil de la bomba
- Bujes intermedios de caucho con surcos en espiral, diseñados para permitir el paso de arena hasta 160 ppm
- Eje de bomba en acero inoxidable 416 esmerilado y pulido que maximiza la durabilidad
- Impulsores en fundición de acero inoxidable 304
- La (s) válvula (s) check se venden por separado. Están construidas en hierro dúctil. Muy robustas. Diseño para columna
- Garantía. Refacciones. Taller de servicio



Gasto nominal: 14 lps / 840 lpm / 222 gpm

Rango de flujo: 7.9 a 19.2 lps / 475 a 1,152 lpm / 125 a 304 gpm

CÓDIGO (SÓLO BOMBA)	BHP MÁXIMO	HP NOMINAL	ADEME MÍNIMO RECOMENDADO	ACOPLAMIENTO NEMA DE LA BOMBA	RANGO DE CARGA (m) (min.-max.)	MÁXIMA EFICIENCIA	
						CARGA (m)	GASTO LPS / GPM
14NX400-6-1A-5B	40.3	40	10"	6"	124 - 208	182	12.6 / 200
14NX500-7-6A-1B	51	50			160 - 259	223	
14NX600-9-1A-8B	61.8	60			188 - 314	272	
14NX750-10-10A	76.5	75			250 - 388	342	
14NX1000-14-10A-4B	104.7	100	8"	338 - 533	468		
14NX1250-17-17A	130.1	125		12"	420 - 661	583	

NOTAS:

Código de válvulas check para columna * VCHECK4"

- La descarga de la bomba 14NX se surte en 4" NPT, con opción a 6" NPT sobre pedido.
- Los BHP máximos están calculados de acuerdo a las siguientes RPM nominales de los motores estándar:
3450 RPM (7.5 - 60 HP, acopladas a motor de 6"),
3525 RPM (75 - 100 HP, acopladas a motor de 8"),
3510 RPM (125 - 200 HP, acopladas a motor de 10")

DIMENSIONES Y PESOS

CÓDIGO	DIMENSIONES			PESO (kg)
	A (pulg)	B (pulg)	C (mm)	
14NX400-6-1A-5B	7.6"	4"	1,305	105
14NX500-7-6A-1B			1,445	117
14NX600-9-1A-8B			1,725	142
14NX750-10-10A			1,900	165
14NX1000-14-10A-4B			2,460	215
14NX1250-17-17A			2,880	251

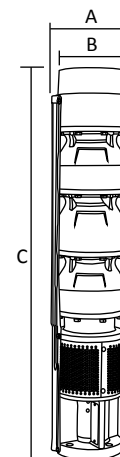

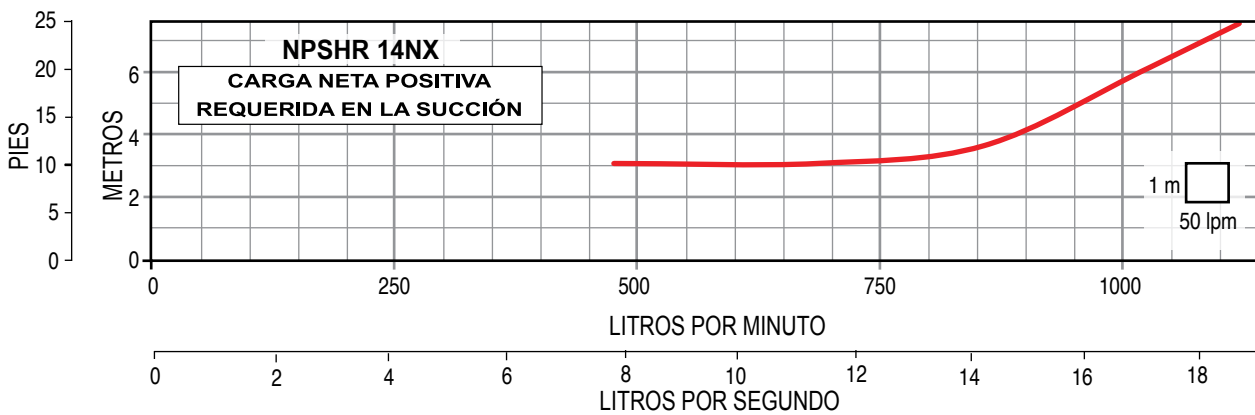
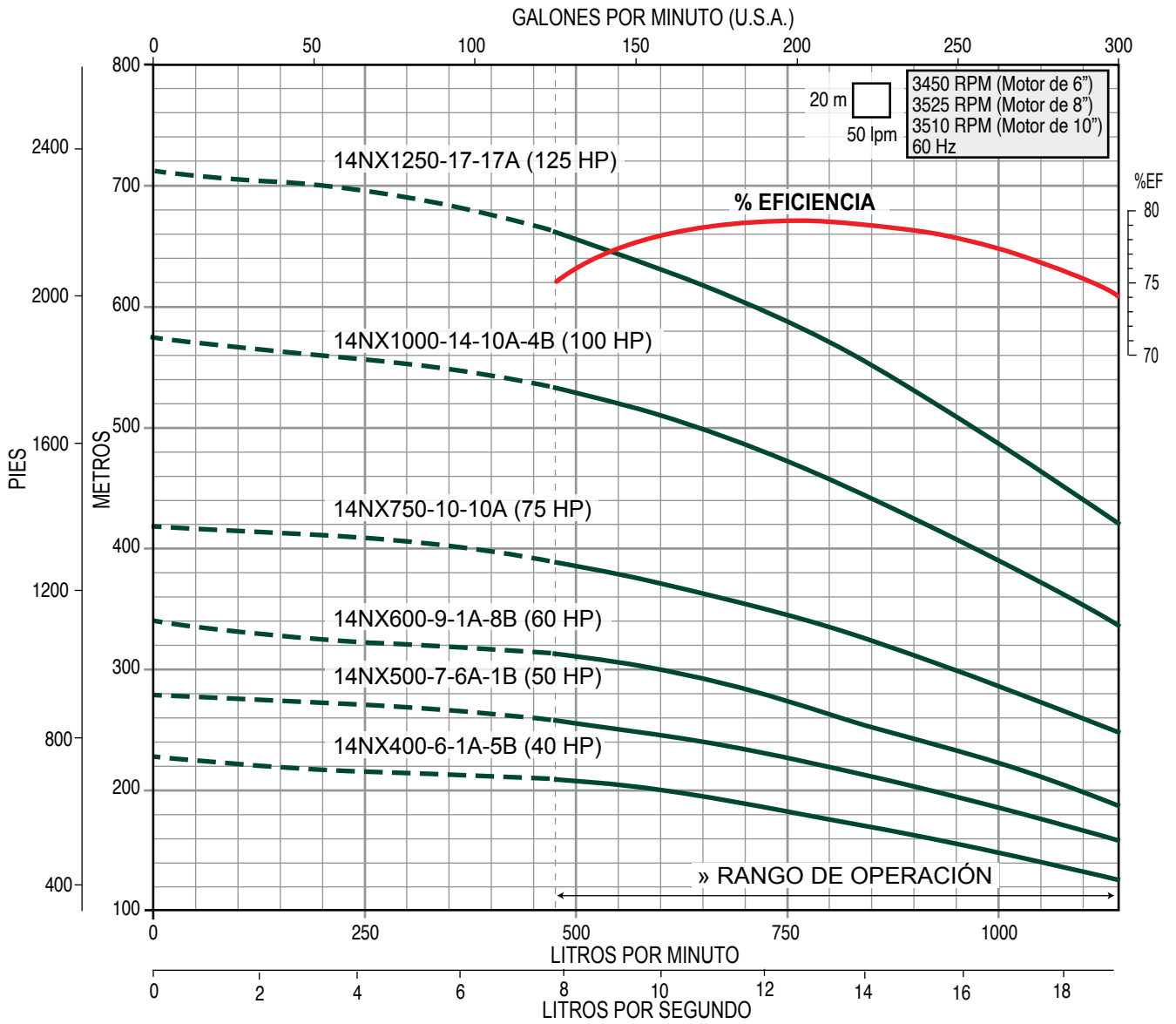

» Trabajar fuera del rango de operación ocasiona alto consumo de energía y daño mecánico en la motobomba.

SERIE 22NX (para 22 lps)

- Construida en fundición de hierro dúctil de primera calidad para obtener una larga vida útil y soportar altas presiones
- Bujes en bronce más largos para succión y descarga que incrementan la vida útil de la bomba
- Bujes intermedios de caucho con surcos en espiral, diseñados para permitir el paso de arena hasta 160 ppm
- Eje de bomba en acero inoxidable 416 esmerilado y pulido que maximiza la durabilidad
- Impulsores en fundición de acero inoxidable 304
- La (s) válvula (s) check se venden por separado. Están construidas en hierro dúctil. Muy robustas. Diseño para columna
- Garantía. Refacciones. Taller de servicio



Gasto nominal: 22 lps / 1,325 lpm / 350 gpm

Rango de flujo: 14.2 a 26.7 lps / 852 a 1,600 lpm / 225 a 423 gpm

CÓDIGO (SÓLO BOMBA)	BHP MÁXIMO	HP NOMINAL	ADEME MÍNIMO RECOMENDADO	ACOPLAMIENTO NEMA DE LA BOMBA	RANGO DE CARGA (m) (min.-max.)	MÁXIMA EFICIENCIA	
						CARGA (m)	GASTO LPS / GPM
22NX75-1-1B	7.7	7.5	10"	6"	13 - 27	21	20.5 / 325
22NX100-2-2C	10.3	10			11 - 38	27	
22NX150-2-1B-1C	12.8	15			20 - 46	36	
22NX200-3-2B-1C	19.8	20			34 - 73	57	
22NX250-3-1A-2B	25.9	25			53 - 88	73	

Código de válvulas check para columna * VCHECK4"

NOTAS:

- La descarga de la bomba 22NX se surte en 4" NPT, con opción a 6" NPT sobre pedido.
- Los BHP máximos están calculados de acuerdo a las siguientes RPM nominales de los motores estándar: 3450 RPM (7.5 - 60 HP, acopladas a motor de 6").

DIMENSIONES Y PESOS

CÓDIGO	DIMENSIONES			PESO (kg)
	A (pulg)	B (pulg)	C (mm)	
22NX75-1-1B	7.6"	4"	627	43
22NX100-2-2C			790	56
22NX150-2-1B-1C			790	56
22NX200-3-2B-1C			953	70
22NX250-3-1A-2B			953	70

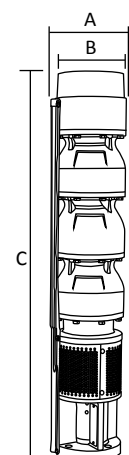

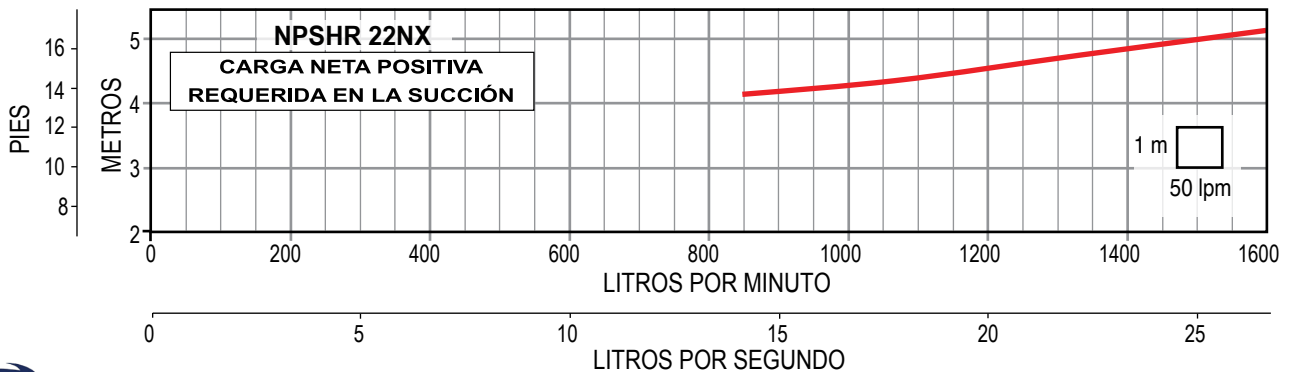
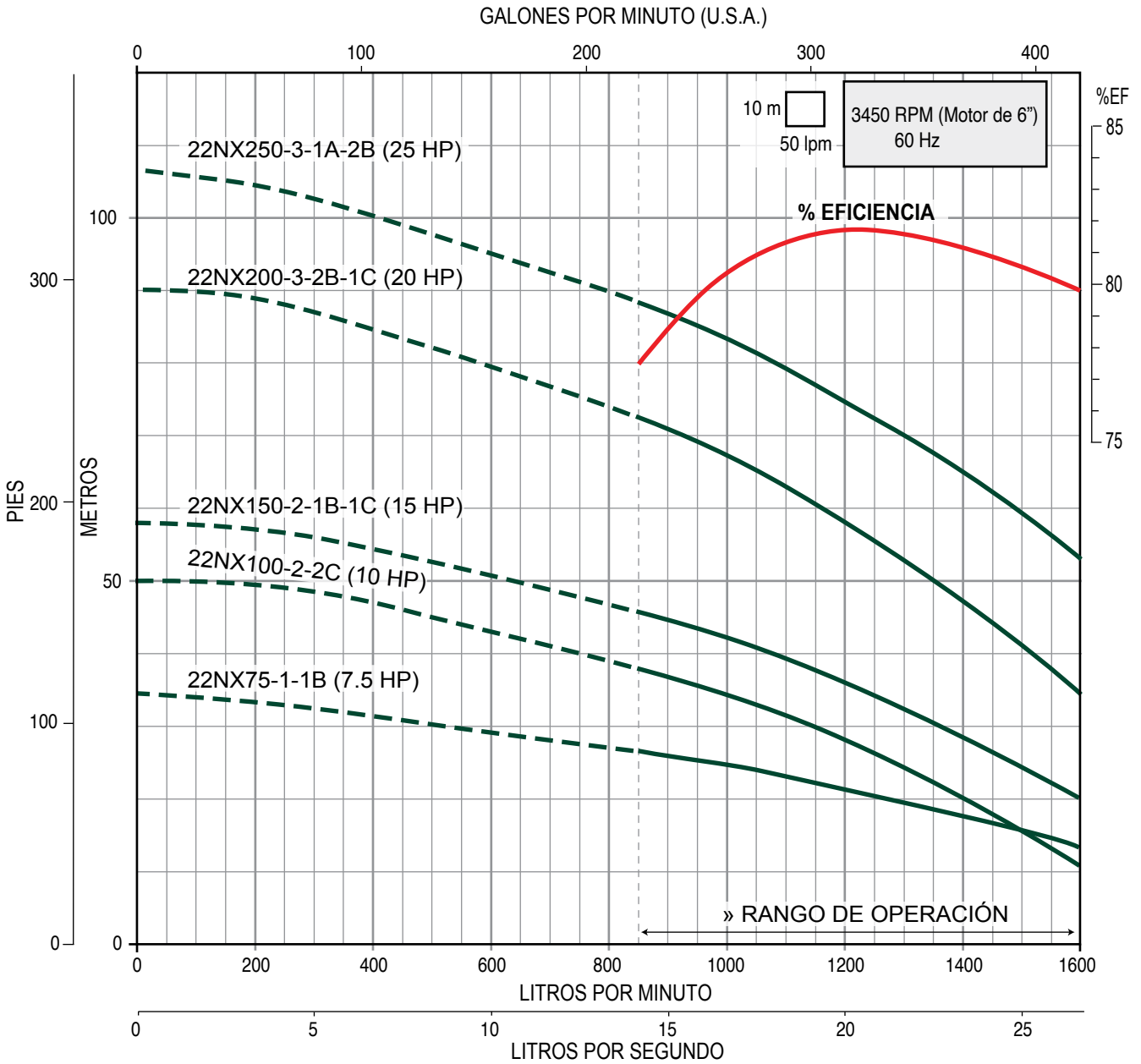

» Trabajar fuera del rango de operación ocasiona alto consumo de energía y daño mecánico en la motobomba.

SERIE 22NX (para 22 lps)

- Construida en fundición de hierro dúctil de primera calidad para obtener una larga vida útil y soportar altas presiones
- Bujes en bronce más largos para succión y descarga que incrementan la vida útil de la bomba
- Bujes intermedios de caucho con surcos en espiral, diseñados para permitir el paso de arena hasta 160 ppm
- Eje de bomba en acero inoxidable 416 esmerilado y pulido que maximiza la durabilidad
- Impulsores en fundición de acero inoxidable 304
- La (s) válvula (s) check se venden por separado. Están construidas en hierro dúctil. Muy robustas. Diseño para columna
- Garantía. Refacciones. Taller de servicio



Gasto nominal: 22 lps / 1,325 lpm / 350 gpm

Rango de flujo: 14.2 a 26.7 lps / 852 a 1,600 lpm / 225 a 423 gpm

CÓDIGO (SÓLO BOMBA)	BHP MÁXIMO	HP NOMINAL	ADEME MÍNIMO RECOMENDADO	ACOPLAMIENTO NEMA DE LA BOMBA	RANGO DE CARGA (m) (min.-max.)	MÁXIMA EFICIENCIA	
						CARGA (m)	GASTO LPS / GPM
22NX300-3-2A-1B	29.4	30	10"	6"	63 - 97	79	21.6 / 343
22NX400-4-2A-2B	35.8	40			68 - 130	97	
22NX400-5-2A-3B	42.9	40			89 - 148	117	
22NX500-6-2A-4B	51.3	50			107 - 178	141	
22NX600-7-3A-4B	62.4	60			131 - 212	171	
22NX750-7-7A	80.2	75			187 - 258	221	
22NX1000-9-9A	103.1	100	8"	239 - 331	285		
22NX1250-12-10A-2B	129.7	125		12"	290 - 418	353	

Código de válvulas check para columna * VCHECK4"

NOTAS:

- La descarga de la bomba 22NX se surte en 4" NPT, con opción a 6" NPT sobre pedido.
- Los BHP máximos están calculados de acuerdo a las siguientes RPM nominales de los motores estándar:
3450 RPM (7.5 - 60 HP, acopladas a motor de 6"),
3525 RPM (75-100 HP, acopladas a motor de 8"),
3510 RPM (125 - 200 HP, acopladas a motor de 10").

DIMENSIONES Y PESOS

CÓDIGO	DIMENSIONES			PESO (kg)
	A (pulg)	B (pulg)	C (mm)	
22NX300-3-2A-1B	7.6"	4"	953	70
22NX400-4-2A-2B			1,113	83
22NX400-5-2A-3B			1,275	97
22NX500-6-2A-4B			1,438	110
22NX600-7-3A-4B			1,633	135
22NX750-7-7A			1,633	135
22NX1000-9-9A			1,958	161
22NX1250-12-10A-2B			2,436	202

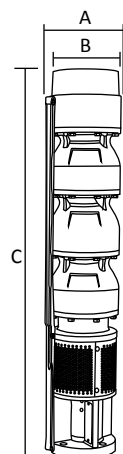

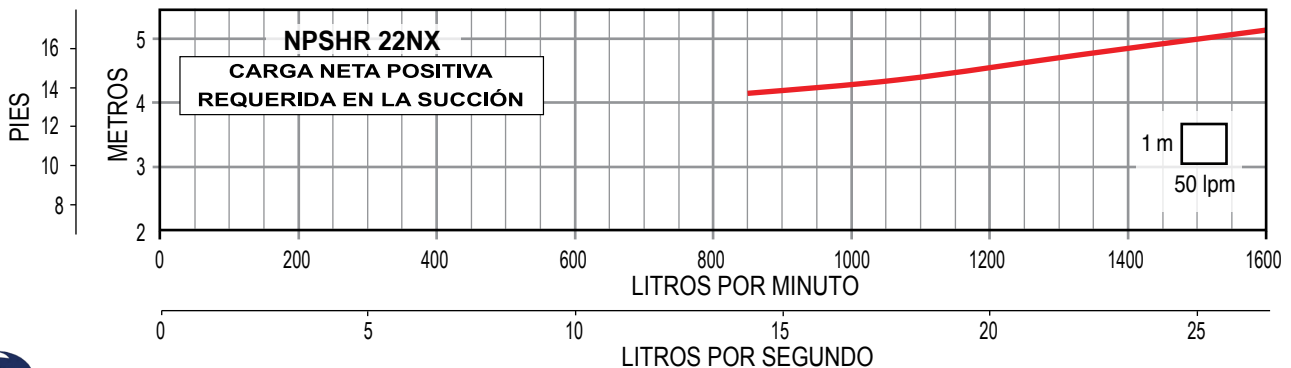
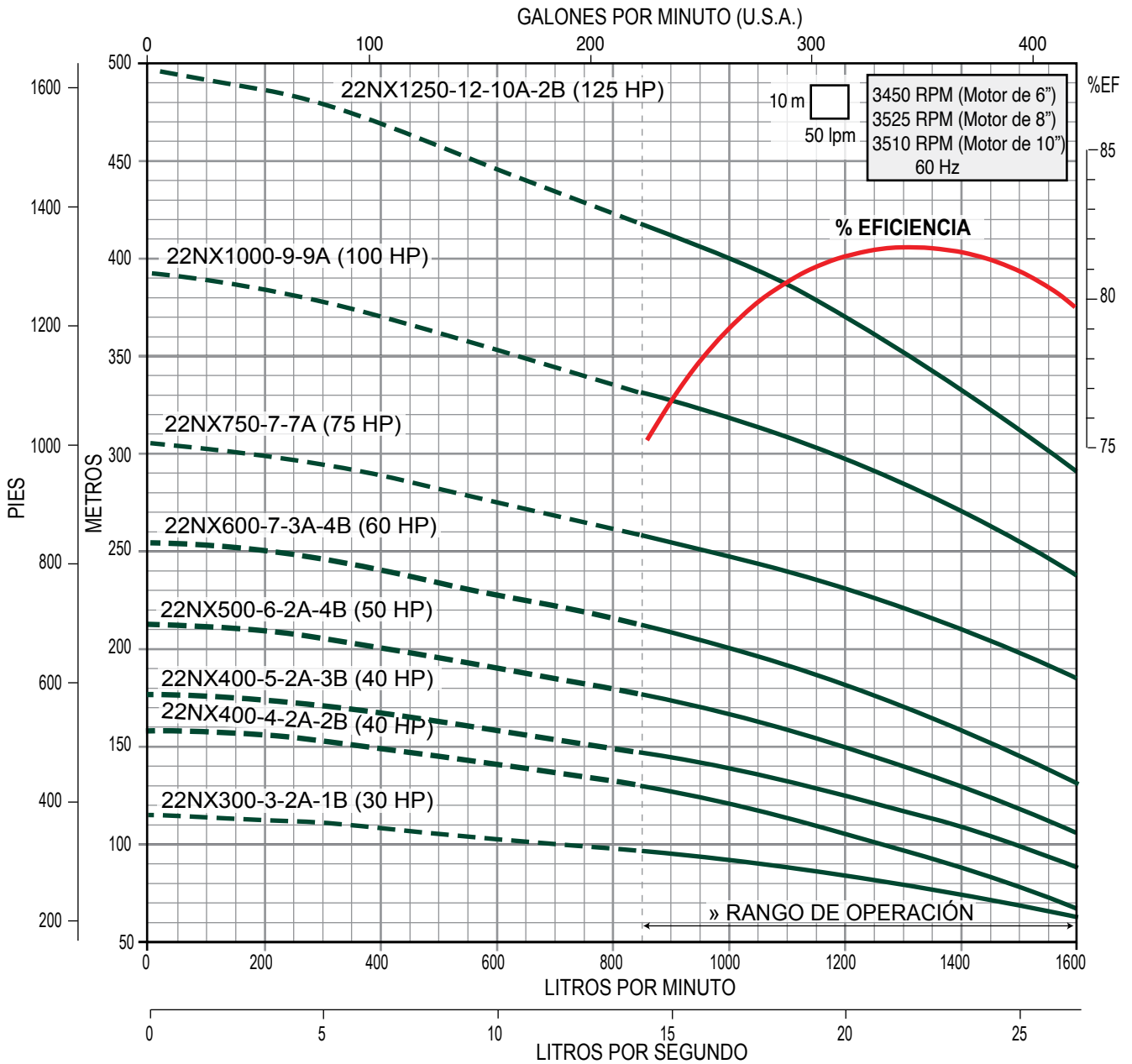

» Trabajar fuera del rango de operación ocasiona alto consumo de energía y daño mecánico en la motobomba.



SERIE 35NX (para 35 lps)

- Construida en fundición de hierro dúctil de primera calidad para obtener una larga vida útil y soportar altas presiones
- Bujes en bronce más largos para succión y descarga que incrementan la vida útil de la bomba
- Bujes intermedios de caucho con surcos en espiral, diseñados para permitir el paso de arena hasta 160 ppm
- Eje de bomba en acero inoxidable 416 esmerilado y pulido que maximiza la durabilidad
- Impulsores en fundición de acero inoxidable 304
- La (s) válvula (s) check se venden por separado. Están construidas en hierro dúctil. Muy robustas. Diseño para columna
- Garantía. Refacciones. Taller de servicio



Gasto nominal: 35 lps / 2,100 lpm / 555 gpm

Rango de flujo: 22 a 44.2 lps / 1,320 a 2,650 lpm / 350 a 700 gpm

CÓDIGO (SÓLO BOMBA)	BHP MÁXIMO	HP NOMINAL	ADEME MÍNIMO RECOMENDADO	ACOPLAMIENTO NEMA DE LA BOMBA	RANGO DE CARGA (m) (min.-max.)	MÁXIMA EFICIENCIA	
						CARGA (m)	GASTO LPS / GPM
35NX100-1-1B	10.7	10	10"	6"	14 - 24	18	35 / 555
35NX150-1-1A	14.9	15			17 - 28	24	
35NX200-2-2B	20.6	20			23 - 47	37	
35NX250-2-2A	26.8	25			33 - 56	46	
35NX300-3-3B	29.6	30			34 - 72	56	
35NX400-4-4B	39.1	40			44 - 95	72	

Código de válvulas check para columna * VCHECK6"

NOTAS:

- La descarga de la bomba 35NX se surte en 6" NPT.
- Los BHP máximos están calculados de acuerdo a las siguientes RPM nominales de los motores estándar: 3450 RPM (7.5 - 60 HP, acopladas a motor de 6").

DIMENSIONES Y PESOS

CÓDIGO	DIMENSIONES			PESO (kg)
	A (pulg)	B (pulg)	C (mm)	
35NX100-1-1B	7.6"	6"	645	43
35NX150-1-1A			645	43
35NX200-2-2B			826	57
35NX250-2-2A			826	57
35NX300-3-3B			1,006	70
35NX400-4-4B			1,186	84

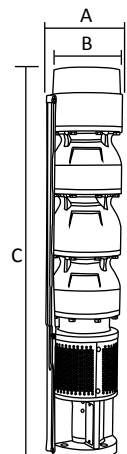

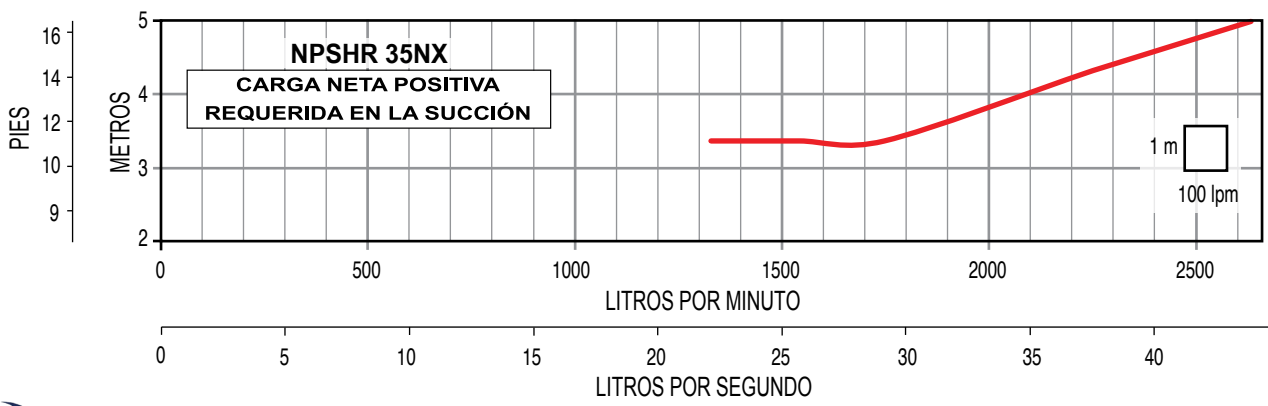
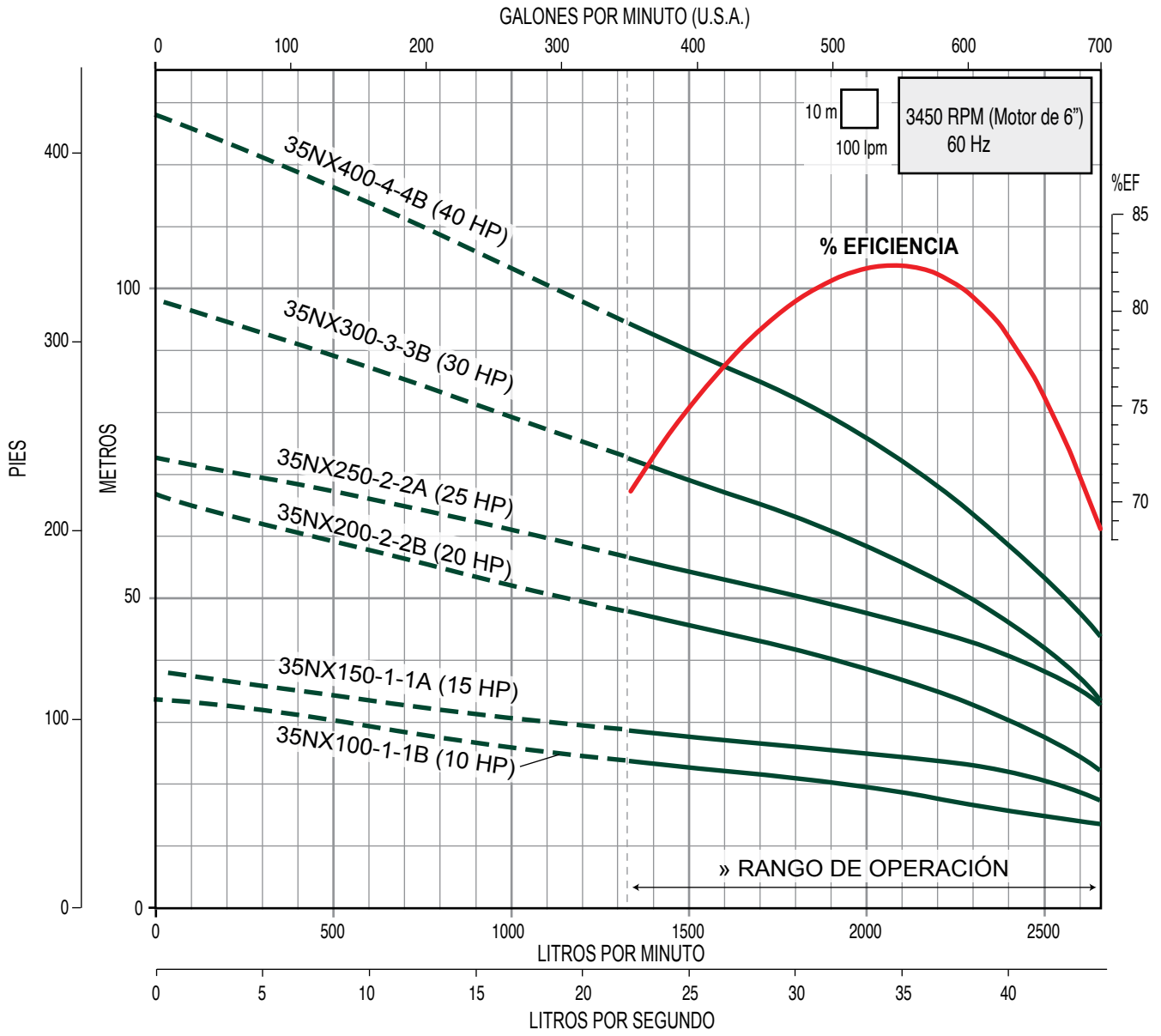

» Trabajar fuera del rango de operación ocasiona alto consumo de energía y daño mecánico en la motobomba.

SERIE 35NX (para 35 lps)

- Construida en fundición de hierro dúctil de primera calidad para obtener una larga vida útil y soportar altas presiones
- Bujes en bronce más largos para succión y descarga que incrementan la vida útil de la bomba
- Bujes intermedios de caucho con surcos en espiral, diseñados para permitir el paso de arena hasta 160 ppm
- Eje de bomba en acero inoxidable 416 esmerilado y pulido que maximiza la durabilidad
- Impulsores en fundición de acero inoxidable 304
- La (s) válvula (s) check se venden por separado. Están construidas en hierro dúctil. Muy robustas. Diseño para columna
- Garantía. Refacciones. Taller de servicio



Gasto nominal: 35 lps / 2,100 lpm / 555 gpm

Rango de flujo: 22 a 44.2 lps / 1,320 a 2,650 lpm / 350 a 700 gpm

CÓDIGO (SÓLO BOMBA)	BHP MÁXIMO	HP NOMINAL	ADEME MÍNIMO RECOMENDADO	ACOPLAMIENTO NEMA DE LA BOMBA	RANGO DE CARGA (m) (min.-max.)	MÁXIMA EFICIENCIA	
						CARGA (m)	GASTO LPS / GPM
35NX500-4-4A	51.9	50	10"	6"	62 - 113	92	35 / 555
35NX600-5-3A-2B	59.1	60			69 - 133	105	
35NX750-6-5A-1B	77.7	75		8"	95 - 167	134	
35NX1000-8-6A-2B	101.6	100	123 - 215		174		
35NX1250-10-7A-3B	125.4	125	12"		149 - 264	214	

Código de válvulas check para columna * VCHECK6"

NOTAS:

- La descarga de la bomba 35NX se surte en 6" NPT.
- Los BHP máximos están calculados de acuerdo a las siguientes RPM nominales de los motores estándar:
3450 RPM (7.5 - 60 HP, acopladas a motor de 6"),
3525 RPM (75-100 HP, acopladas a motor de 8"),
3510 RPM (125 - 200 HP, acopladas a motor de 10").

DIMENSIONES Y PESOS

CÓDIGO	DIMENSIONES			PESO (kg)
	A (pulg)	B (pulg)	C (mm)	
35NX500-4-4A	7.6"	6"	1,186	84
35NX600-5-3A-2B			1,367	98
35NX750-6-5A-1B			1,580	122
35NX1000-8-6A-2B			1,941	150
35NX1250-10-7A-3B			2,301	177

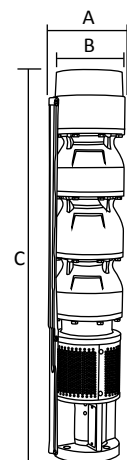

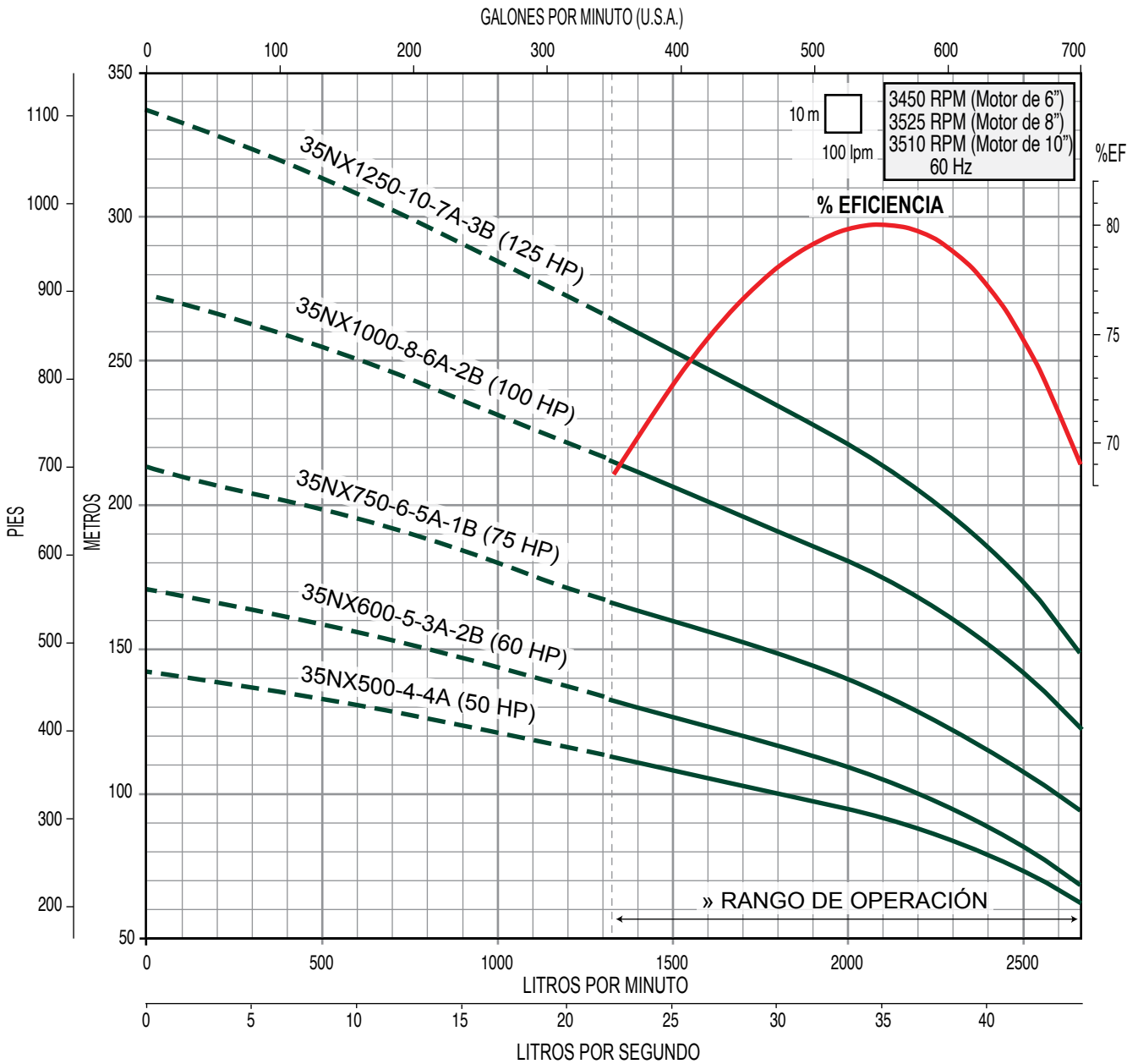

» Trabajar fuera del rango de operación ocasiona alto consumo de energía y daño mecánico en la motobomba.

SERIE 44NX (para 44 lps)

- Construida en fundición de hierro dúctil de primera calidad para obtener una larga vida útil y soportar altas presiones
- Bujes en bronce más largos para succión y descarga que incrementan la vida útil de la bomba
- Bujes intermedios de caucho con surcos en espiral, diseñados para permitir el paso de arena hasta 160 ppm
- Eje de bomba en acero inoxidable 416 esmerilado y pulido que maximiza la durabilidad
- Impulsores en fundición de acero inoxidable 304
- La (s) válvula (s) check se venden por separado. Están construidas en hierro dúctil. Muy robustas. Diseño para columna
- Garantía. Refacciones. Taller de servicio



Gasto nominal: 44 lps / 2,640 lpm / 697 gpm

Rango de flujo: 31.6 a 56.6 lps / 1,896 a 3,396 lpm / 501 a 897 gpm

CÓDIGO (SÓLO BOMBA)	BHP MÁXIMO	HP NOMINAL	ADEME MÍNIMO RECOMENDADO	ACOPLAMIENTO NEMA DE LA BOMBA	RANGO DE CARGA (m) (min.-max.)	MÁXIMA EFICIENCIA	
						CARGA (m)	GASTO LPS / GPM
44NX150-1-1C	15.3	15	10"	6"	13 - 22	21	44.2 / 700
44NX250-1-1A	22.5	25			19 - 28	27	
44NX300-2-1B-1C	32.1	30			29 - 47	44	
44NX400-2-2A	43.3	40			42 - 56	53	

Código de válvulas check para columna * VCHECK6"

NOTAS:

- La descarga de la bomba 44NX se surte en 6" NPT, con opción a 4" NPT sobre pedido.
- Los BHP máximos están calculados de acuerdo a las siguientes RPM nominales de los motores estándar: 3450 RPM (7.5 - 60 HP, acopladas a motor de 6").

DIMENSIONES Y PESOS

CÓDIGO	DIMENSIONES			PESO (kg)
	A (pulg)	B (pulg)	C (mm)	
44NX150-1-1C	7.6"	6"	645	43
44NX250-1-1A			645	43
44NX300-2-1B-1C			826	57
44NX400-2-2A			826	57

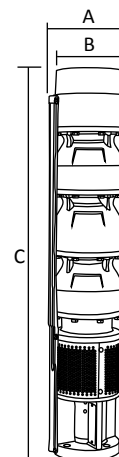

SERIE 44NX

Descarga: 6" NPT

44 Ips

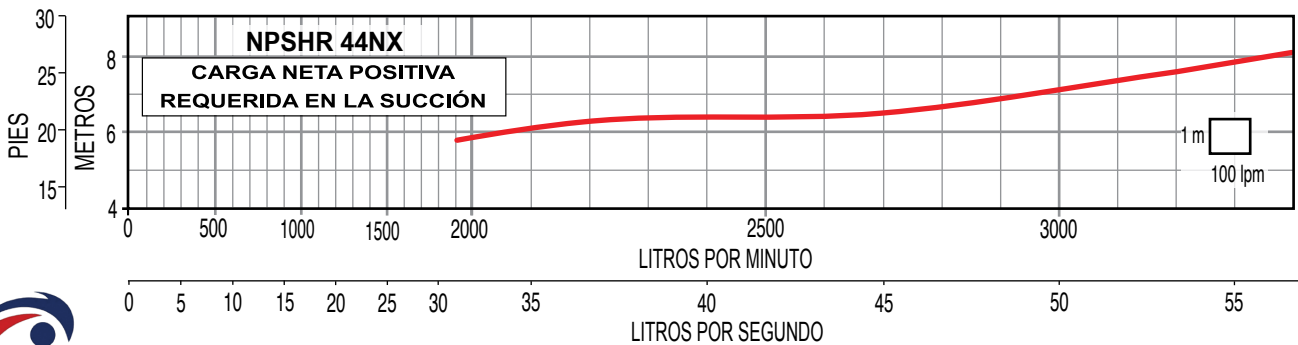
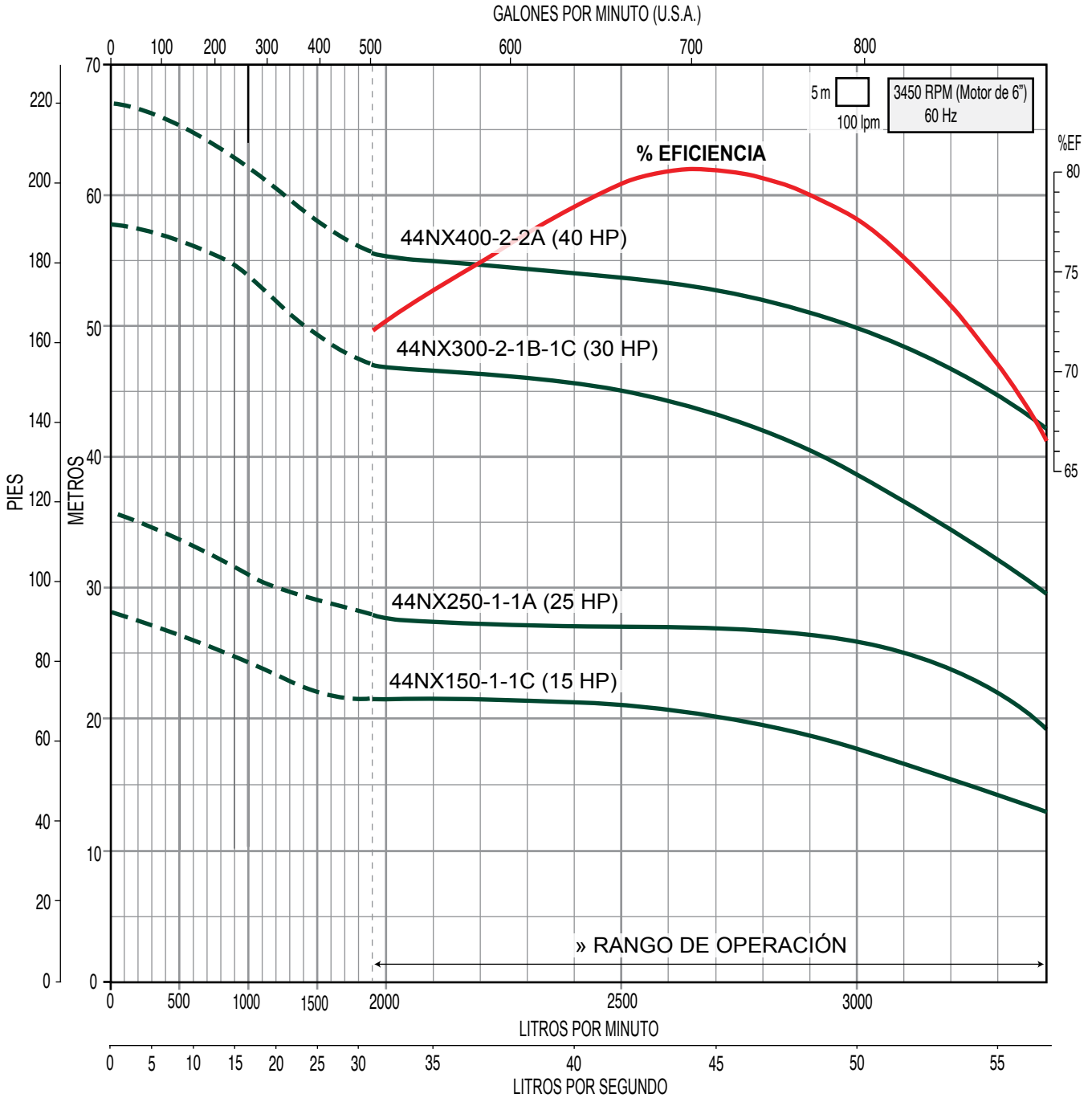

» Trabajar fuera del rango de operación ocasiona alto consumo de energía y daño mecánico en la motobomba.



SERIE 44NX (para 44 lps)

- Construida en fundición de hierro dúctil de primera calidad para obtener una larga vida útil y soportar altas presiones
- Bujes en bronce más largos para succión y descarga que incrementan la vida útil de la bomba
- Bujes intermedios de caucho con surcos en espiral, diseñados para permitir el paso de arena hasta 160 ppm
- Eje de bomba en acero inoxidable 416 esmerilado y pulido que maximiza la durabilidad
- Impulsores en fundición de acero inoxidable 304
- La (s) válvula (s) check se venden por separado. Están construidas en hierro dúctil. Muy robustas. Diseño para columna
- Garantía. Refacciones. Taller de servicio



VÁLVULA CHECK PARA COLUMNA



Gasto nominal: 44 lps / 2,640 lpm / 697 gpm

Rango de flujo: 31.6 a 56.6 lps / 1,896 a 3,396 lpm / 501 a 897 gpm

CÓDIGO (SÓLO BOMBA)	BHP MÁXIMO	HP NOMINAL	ADEME MÍNIMO RECOMENDADO	ACOPLAMIENTO NEMA DE LA BOMBA	RANGO DE CARGA (m) (min.-max.)	MÁXIMA EFICIENCIA	
						CARGA (m)	GASTO LPS / GPM
44NX500-3-1A-1B-1C	52.6	50	10"	6"	50 - 74	69	44.2 / 700
44NX600-4-2B-2C	62.6	60			56 - 92	84	
44NX750-4-1A-3B	76.7	75		8"	74 - 104	99	
44NX1000-5-4A-1B	105.4	100			103 - 138	131	
44NX1250-6-4A-2B	123.7	125	12"	121 - 164	156		
44NX1500-7-2A-5B	135.1	150		135 - 186	174		

Código de válvulas check para columna * VCHECK6"

NOTAS:

- La descarga de la bomba 44NX se surte en 6" NPT.
- Los BHP máximos están calculados de acuerdo a las siguientes RPM nominales de los motores estándar:
3450 RPM (7.5 - 60 HP, acopladas a motor de 6"),
3525 RPM (75-100 HP, acopladas a motor de 8"),
3510 RPM (125 - 200 HP, acopladas a motor de 10").

DIMENSIONES Y PESOS

CÓDIGO	DIMENSIONES			PESO (kg)
	A (pulg)	B (pulg)	C (mm)	
44NX500-3-1A-1B-1C	7.6"	6"	1,006	71
44NX600-4-2B-2C			1,186	85
44NX750-4-1A-3B			1,221	85
44NX1000-5-4A-1B			1,400	109
44NX1250-6-4A-2B			1,578	123
44NX1500-7-2A-5B			1,760	137

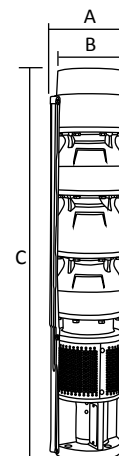

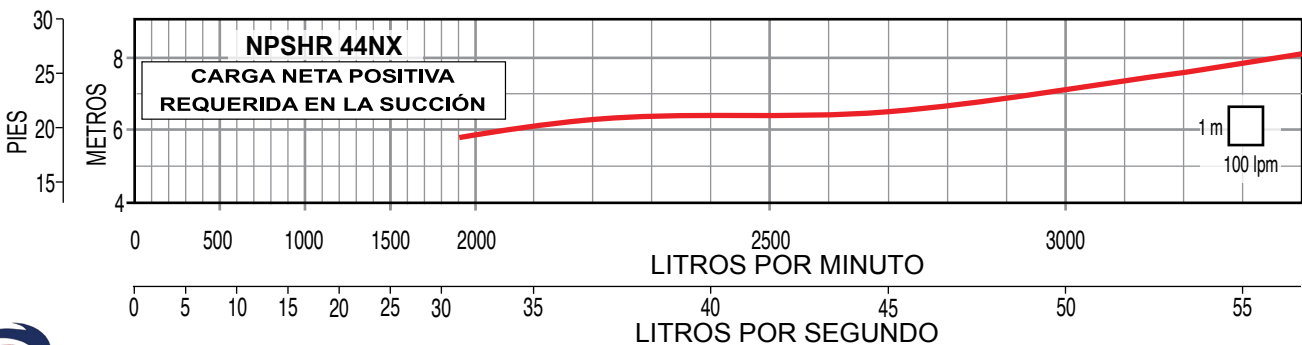
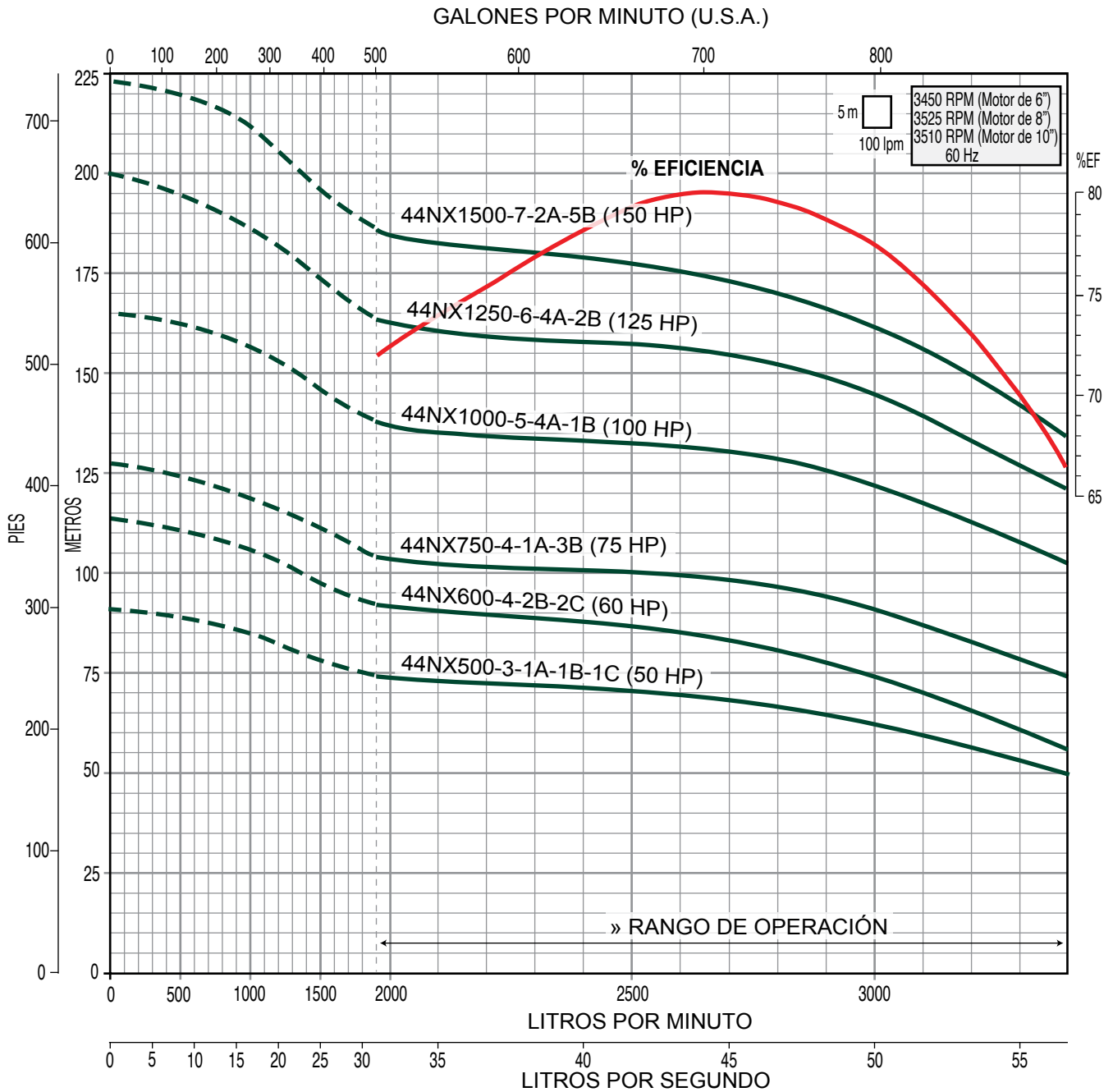

» Trabajar fuera del rango de operación ocasiona alto consumo de energía y daño mecánico en la motobomba.

SERIE 45NX (para 45 lps)

- Construida en fundición de hierro dúctil de primera calidad para obtener una larga vida útil y soportar altas presiones
- Bujes en bronce más largos para succión y descarga que incrementan la vida útil de la bomba
- Bujes intermedios de caucho con surcos en espiral, diseñados para permitir el paso de arena hasta 160 ppm
- Eje de bomba en acero inoxidable 416 esmerilado y pulido que maximiza la durabilidad
- Impulsores en fundición de acero inoxidable 304
- La (s) válvula (s) check se venden por separado. Están construidas en hierro dúctil. Muy robustas. Diseño para columna
- Garantía. Refacciones. Taller de servicio



VÁLVULA CHECK PARA COLUMNA



Gasto nominal: 45 lps / 2 700 lpm / 713 gpm

Rango de flujo: 12 a 56 lps / 720 a 3 360 lpm / 200 a 900 gpm

CÓDIGO (SÓLO BOMBA)	BHP MÁXIMO	HP NOMINAL	ADEME MÍNIMO RECOMENDADO	ACOPLAMIENTO NEMA DE LA BOMBA	RANGO DE CARGA (m) (min.-max.)	MÁXIMA EFICIENCIA	
						CARGA (m)	GASTO LPS / GPM
45NX250-1-1C	22.3	25	12"	6"	21-50	30	45 / 713
45NX300-1-1B	31.4	30			32-60	40	
45NX400-1-1A	39.9	40			43-59	50	
45NX500-2-1B-1C	53.7	50			54-110	70	
45NX600-2-1A-1B	71.3	60			76-128	90	
45NX750-3-2B-1C	85.1	75		8"	86-170	110	

Código de válvulas check para columna * VCHECK6"

NOTAS:

- La descarga de la bomba 45NX se surte en 6" NPT.
- Los BHP máximos están calculados de acuerdo a las siguientes RPM nominales de los motores estándar:
3450 RPM (7.5 - 60 HP, acopladas a motor de 6"),
3525 RPM (75-100 HP, acopladas a motor de 8"),
3510 RPM (125 - 200 HP, acopladas a motor de 10").

DIMENSIONES Y PESOS

CÓDIGO	DIMENSIONES			PESO (kg)
	A (pulg)	B (pulg)	C (mm)	
45NX250-1-1C	9.81	6"	703.58	71.21
45NX300-1-1B			817.88	
45NX400-1-1A			972.82	
45NX500-2-1B-1C			817.88	97.97
45NX600-2-1A-1B			1036.32	
45NX750-3-2B-1C			132.9	

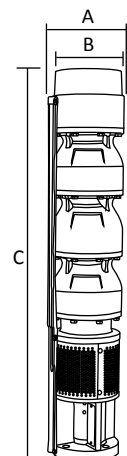

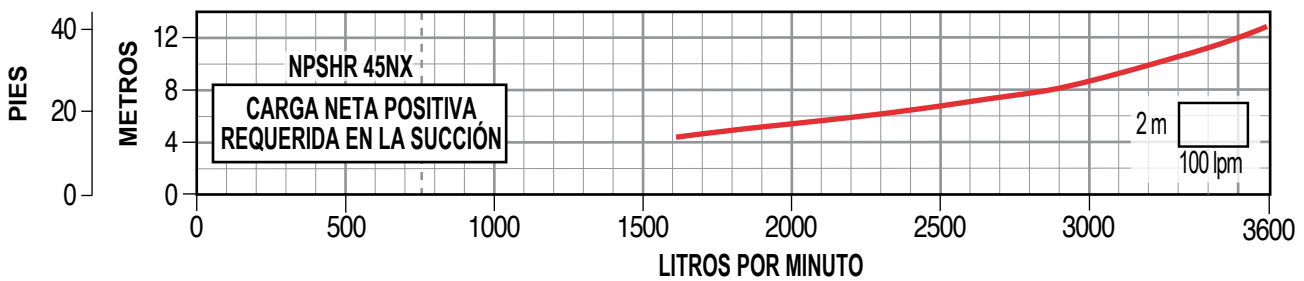
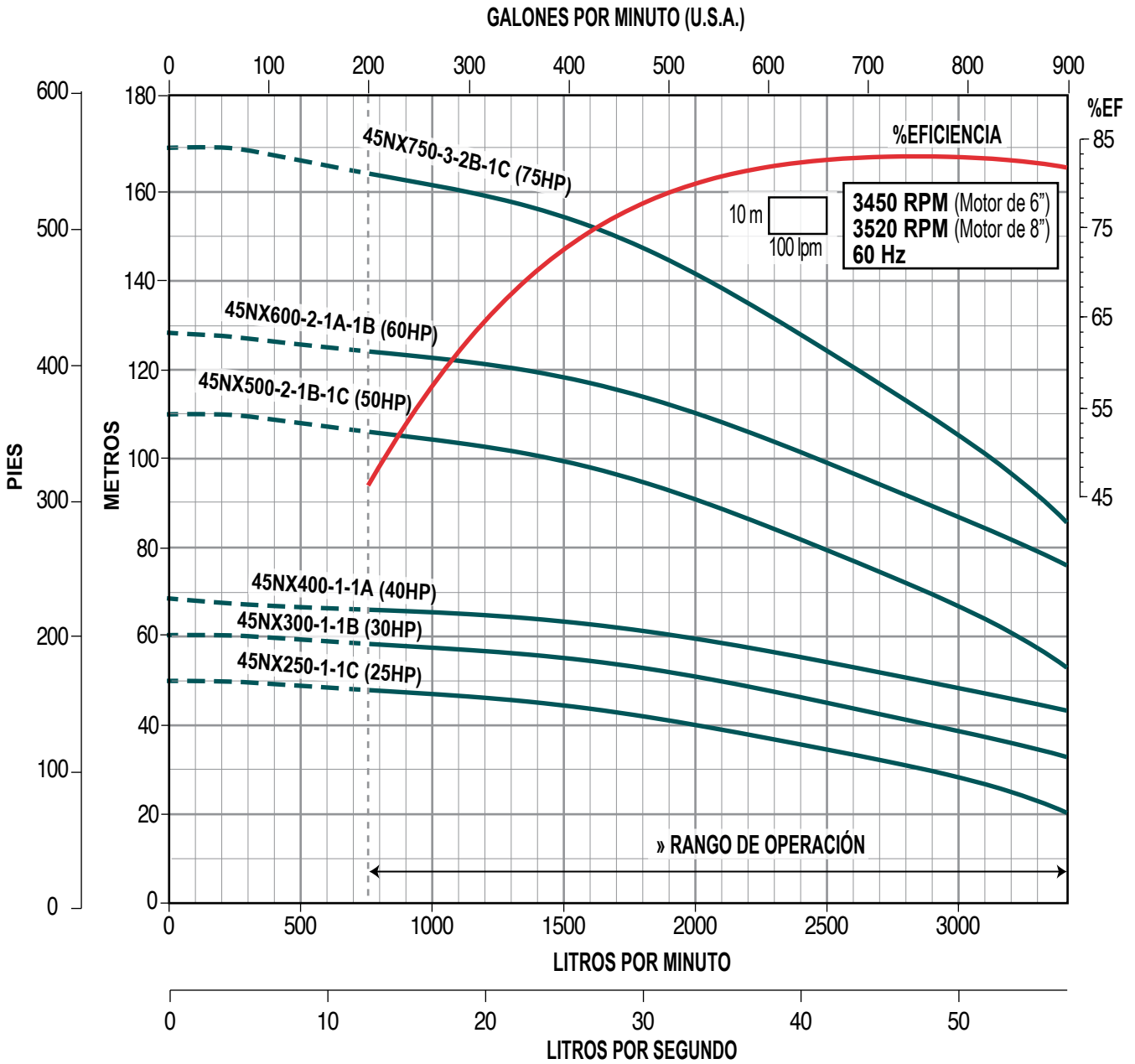

» NOTA: Rendimiento basado en agua dulce, 68° F (20° C)

» Trabajar fuera del rango de operación ocasiona alto consumo de energía y daño mecánico en la motobomba.



SERIE 45NX (para 45 lps)

- Construida en fundición de hierro dúctil de primera calidad para obtener una larga vida útil y soportar altas presiones
- Bujes en bronce más largos para succión y descarga que incrementan la vida útil de la bomba
- Bujes intermedios de caucho con surcos en espiral, diseñados para permitir el paso de arena hasta 160 ppm
- Eje de bomba en acero inoxidable 416 esmerilado y pulido que maximiza la durabilidad
- Impulsores en fundición de acero inoxidable 304
- La (s) válvula (s) check se venden por separado. Están construidas en hierro dúctil. Muy robustas. Diseño para columna
- Garantía. Refacciones. Taller de servicio



Gasto nominal: 45 lps / 2 700 lpm / 713 gpm

Rango de flujo: 12 a 56 lps / 720 a 3 360 lpm / 200 a 900 gpm

CÓDIGO (SÓLO BOMBA)	BHP MÁXIMO	HP NOMINAL	ADEME MÍNIMO RECOMENDADO	ACOPLAMIENTO NEMA DE LA BOMBA	RANGO DE CARGA (m) (min.-max.)	MÁXIMA EFICIENCIA	
						CARGA (m)	GASTO LPS / GPM
45NX1000-4-2B-2C	107	100	12"	8"	103-223	150	45 / 713
45NX1250-5-3B-2C	133.7	125			147-278	192	
45NX1500-5-3A-2B	160.5	150			198-325	240	
45NX1750-6-3A-2B1C	187.2	175			220-375	275	
45NX2000-7-3A-3B1C	214	200			248-430	320	

Código de válvulas check para columna * VCHECK6"

NOTAS:

- La descarga de la bomba 45NX se surte en 6" NPT.
- Los BHP máximos están calculados de acuerdo a las siguientes RPM nominales de los motores estándar:
3450 RPM (7.5 - 60 HP, acopladas a motor de 6"),
3525 RPM (75-100 HP, acopladas a motor de 8"),
3510 RPM (125 - 200 HP, acopladas a motor de 10").

DIMENSIONES Y PESOS

CÓDIGO	DIMENSIONES			PESO (kg)
	A (pulg)	B (pulg)	C (mm)	
45NX1000-4-2B-2C	9.81	6"	1257.3	159.67
45NX1250-5-3B-2C			1475.74	185.97
45NX1500-5-3A-2B			1696.72	212.74
45NX1750-6-3A-2B1C			1917.7	239.50
45NX2000-7-3A-3B1C				

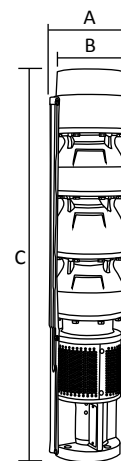

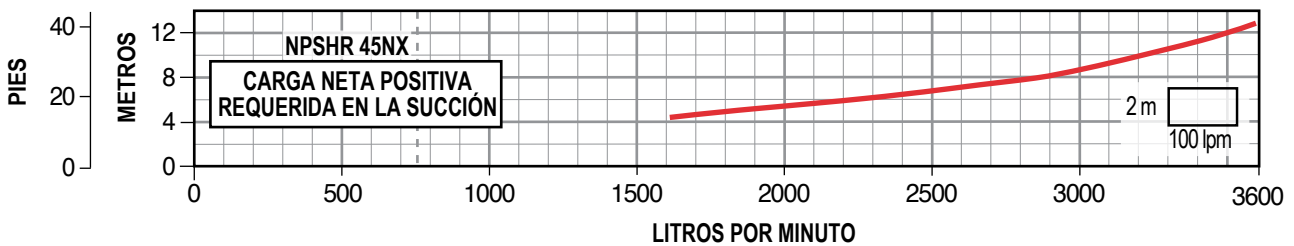
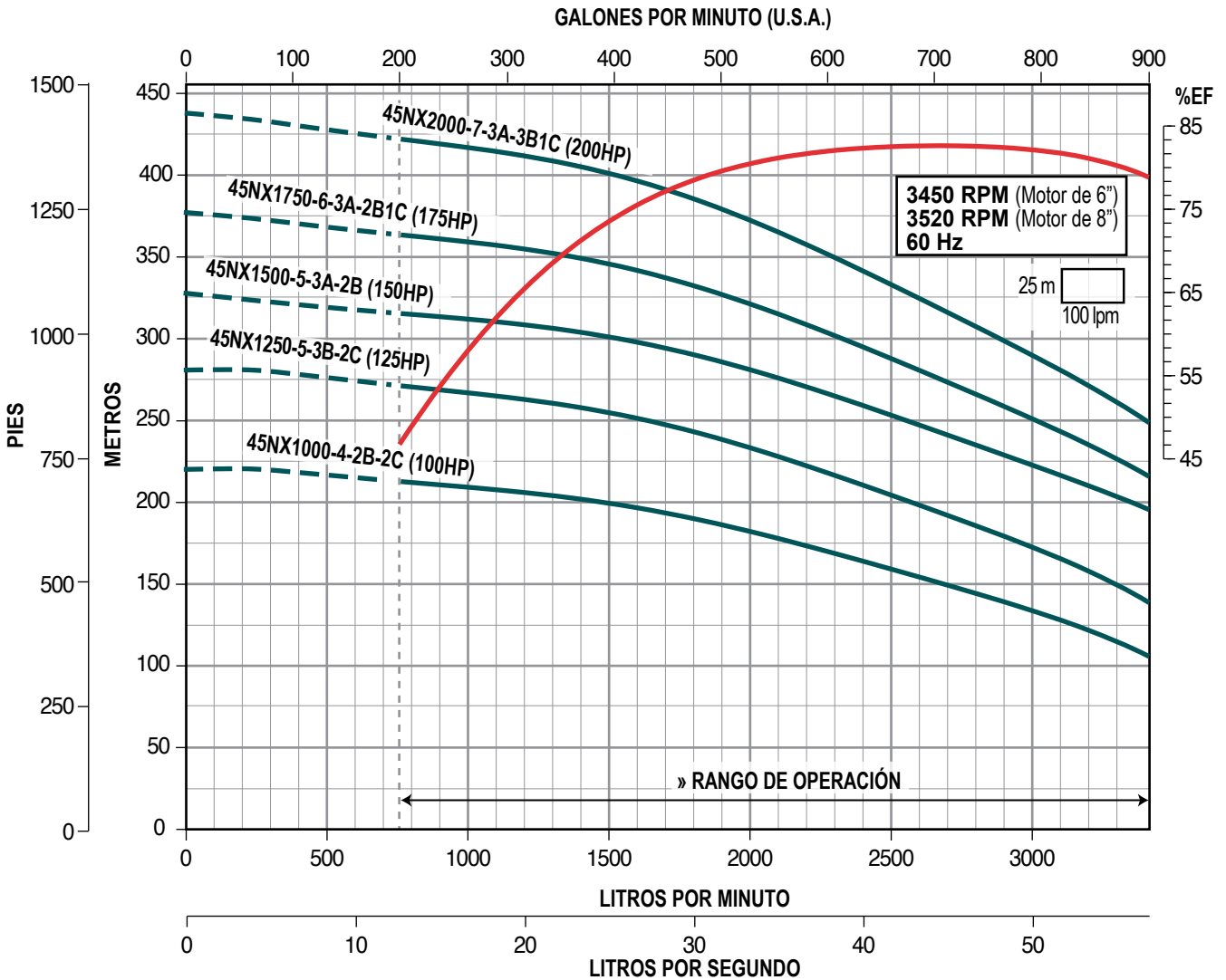

» NOTA: Rendimiento basado en agua dulce, 68° F (20° C)

» Trabajar fuera del rango de operación ocasiona alto consumo de energía y daño mecánico en la motobomba.



SERIE 63NX (para 63 lps)

- Construida en fundición de hierro dúctil de primera calidad para obtener una larga vida útil y soportar altas presiones
- Bujes en bronce más largos para succión y descarga que incrementan la vida útil de la bomba
- Bujes intermedios de caucho con surcos en espiral, diseñados para permitir el paso de arena hasta 160 ppm
- Eje de bomba en acero inoxidable 416 esmerilado y pulido que maximiza la durabilidad
- Impulsores en fundición de acero inoxidable 304
- La (s) válvula (s) check se venden por separado. Están construidas en hierro dúctil. Muy robustas. Diseño para columna
- Garantía. Refacciones. Taller de servicio



Gasto nominal: 63 lps / 3,780 lpm / 999 gpm

Rango de flujo: 45 a 75 lps / 2,700 a 4,500 lpm / 713 a 1,189 gpm

CÓDIGO (SÓLO BOMBA)	BHP MÁXIMO	HP NOMINAL	ADEME MÍNIMO RECOMENDADO	ACOPLAMIENTO NEMA DE LA BOMBA	RANGO DE CARGA (m) (min.-max.)	MÁXIMA EFICIENCIA	
						CARGA (m)	GASTO LPS / GPM
63NX250-1-1A	26.1	25	10"	6"	17 - 22	21	63.3 / 1,004
63NX400-2-1A-1B	41.4	40			28 - 41	36	
63NX600-3-1A-2B	61.9	60			39 - 62	52	
63NX750-4-1A-3B	78.5	75	8"	53 - 83	69		
63NX1000-5-3A-2B	103.4	100		69 - 106	88		
63NX1250-7-7B	131.9	125		12"	87 - 141	118	

Código de válvulas check para columna * VCHECK6"

NOTAS:

- La descarga de la bomba 63NX se surte en 6" NPT.
- Los BHP máximos están calculados de acuerdo a las siguientes RPM nominales de los motores estándar:
3450 RPM (7.5 - 60 HP, acopladas a motor de 6"),
3525 RPM (75-100 HP, acopladas a motor de 8"),
3510 RPM (125 - 200 HP, acopladas a motor de 10").

DIMENSIONES Y PESOS

CÓDIGO	DIMENSIONES			PESO (kg)
	A (pulg)	B (pulg)	C (mm)	
63NX250-1-1A	8"	6"	653	42
63NX400-2-1A-1B			841	55
63NX600-3-1A-2B			1,029	69
63NX750-4-1A-3B			1,250	92
63NX1000-5-3A-2B			1,438	106
63NX1250-7-7B			1,811	133

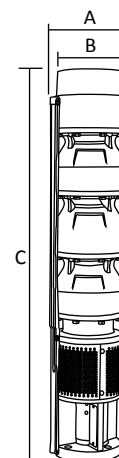

SERIE 63NX Descarga: 6" NPT **63 Ips**

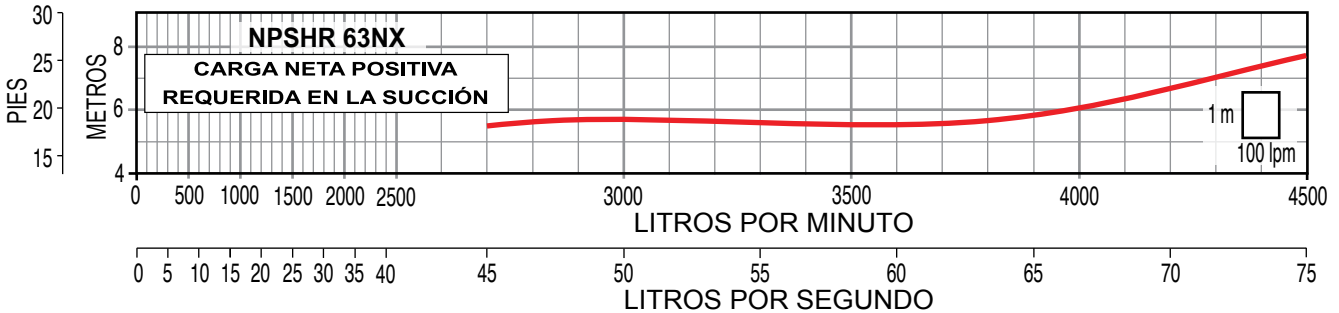
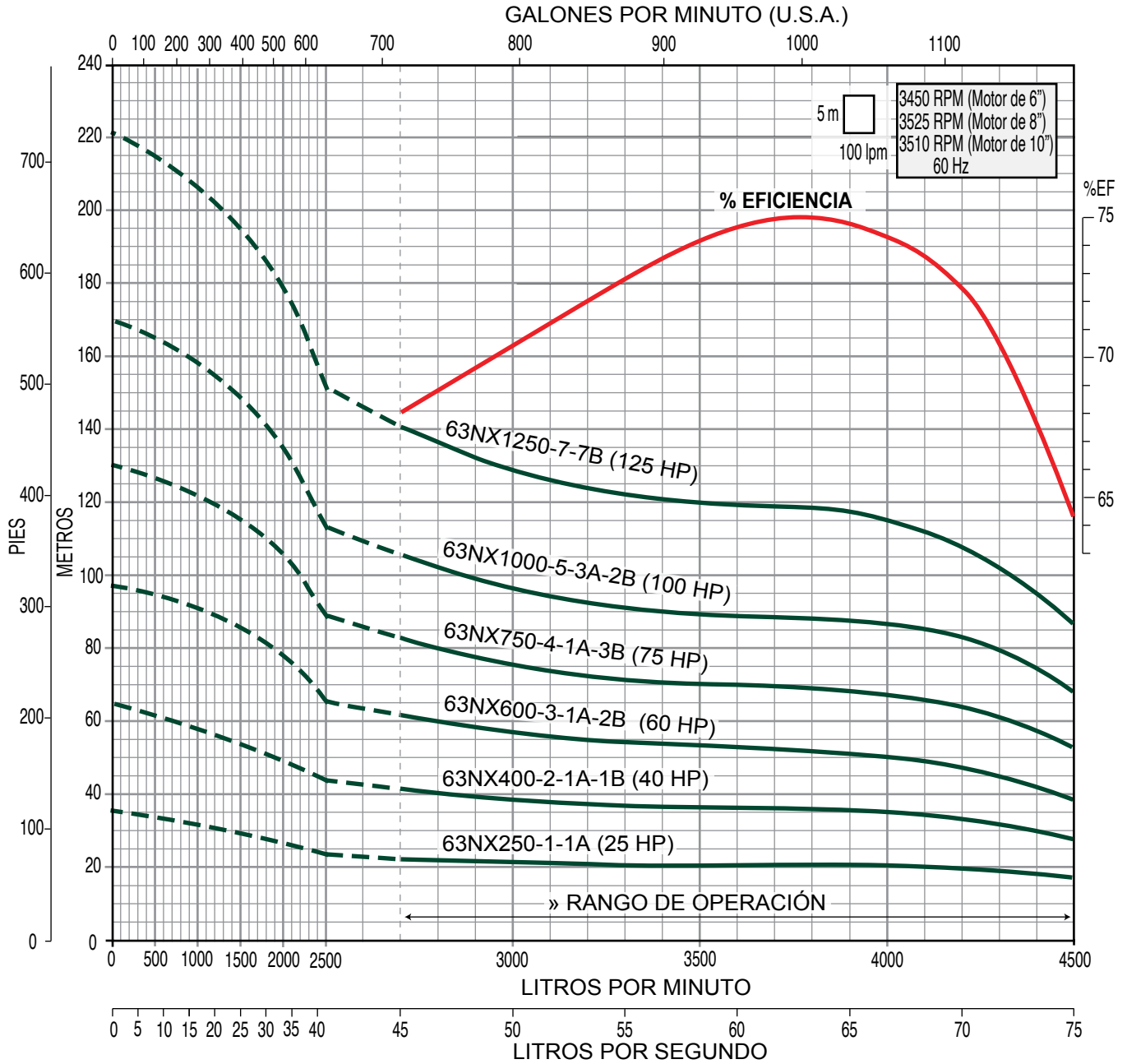

» Trabajar fuera del rango de operación ocasiona alto consumo de energía y daño mecánico en la motobomba.



SERIE 66NX (para 66 lps)

- Construida en fundición de hierro dúctil de primera calidad para obtener una larga vida útil y soportar altas presiones
- Bujes en bronce más largos para succión y descarga que incrementan la vida útil de la bomba
- Bujes intermedios de caucho con surcos en espiral, diseñados para permitir el paso de arena hasta 160 ppm
- Eje de bomba en acero inoxidable 416 esmerilado y pulido que maximiza la durabilidad
- Impulsores en fundición de acero inoxidable 304
- La (s) válvula (s) check se venden por separado. Están construidas en hierro dúctil. Muy robustas. Diseño para columna
- Garantía. Refacciones. Taller de servicio



VÁLVULA CHECK PARA COLUMNA



Gasto nominal: 66 lps / 3,960 lpm / 1,046 gpm

Rango de flujo: 25 a 82 lps / 1,500 a 4,920 lpm / 400 a 1,300 gpm

CÓDIGO (SÓLO BOMBA)	BHP MÁXIMO	HP NOMINAL	ADEME MÍNIMO RECOMENDADO	ACOPLAMIENTO NEMA DE LA BOMBA	RANGO DE CARGA (m) (min.-max.)	MÁXIMA EFICIENCIA	
						CARGA (m)	GASTO LPS / GPM
66NX500-1-1B	49.63	50	12"	6"	40-53	48	66 / 1,046
66NX600-1-1A	57.79	60			48-59	56	
66NX1000-2-1A-1C	101.7	100		8"	82-118	97	

Código de válvulas check para columna * VCHECK6"

NOTAS:

- La descarga de la bomba 66NX se surte en 6" NPT.
- Los BHP máximos están calculados de acuerdo a las siguientes RPM nominales de los motores estándar:
3450 RPM (7.5 - 60 HP, acopladas a motor de 6"),
3525 RPM (75-100 HP, acopladas a motor de 8"),
3510 RPM (125 - 200 HP, acopladas a motor de 10").

DIMENSIONES Y PESOS

CÓDIGO	DIMENSIONES			PESO (kg)
	A (pulg)	B (pulg)	C (mm)	
66NX500-1-1B	9.81	6"	596.9	71.21
66NX600-1-1A			817.88	106
66NX1000-2-1A-1C				

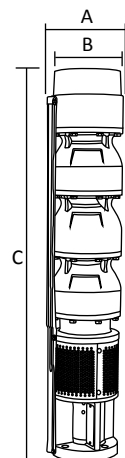

SERIE 66NX Descarga: 6" NPT **66 Ips**

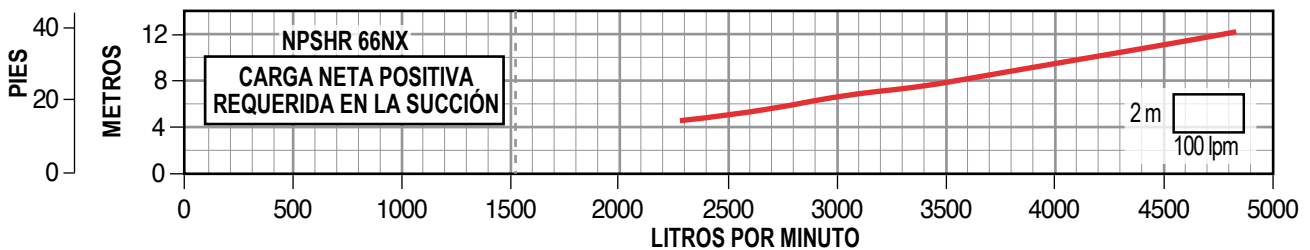
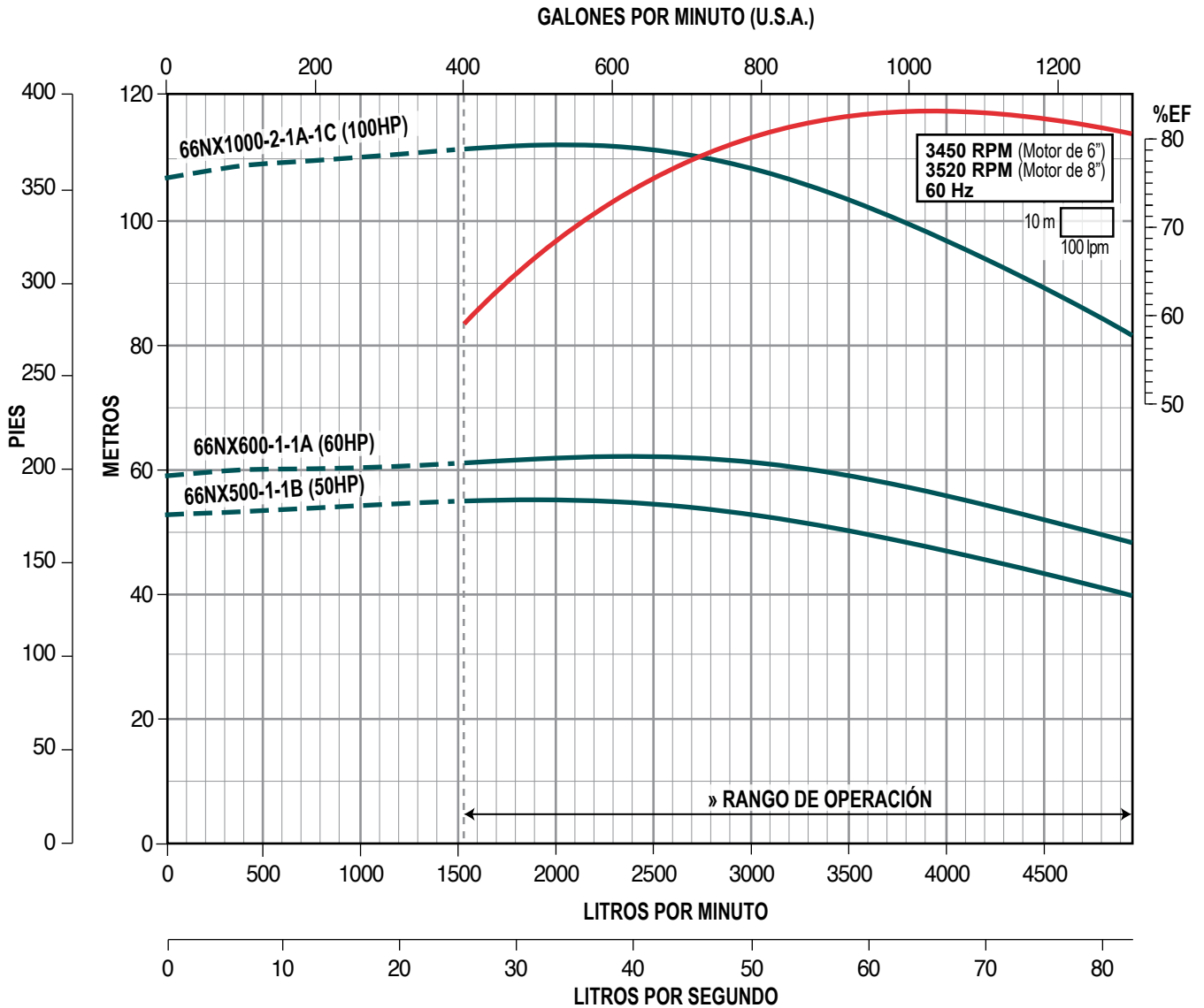

» NOTA: Rendimiento basado en agua dulce, 68° F (20° C)
 » Trabajar fuera del rango de operación ocasiona alto consumo de energía y daño mecánico en la motobomba.



SERIE 66NX (para 66 lps)

- Construida en fundición de hierro dúctil de primera calidad para obtener una larga vida útil y soportar altas presiones
- Bujes en bronce más largos para succión y descarga que incrementan la vida útil de la bomba
- Bujes intermedios de caucho con surcos en espiral, diseñados para permitir el paso de arena hasta 160 ppm
- Eje de bomba en acero inoxidable 416 esmerilado y pulido que maximiza la durabilidad
- Impulsores en fundición de acero inoxidable 304
- La (s) válvula (s) check se venden por separado. Están construidas en hierro dúctil. Muy robustas. Diseño para columna
- Garantía. Refacciones. Taller de servicio



VÁLVULA CHECK PARA COLUMNA



Gasto nominal: 66 lps / 3,960 lpm / 1,046 gpm

Rango de flujo: 25 a 82 lps / 1,500 a 4,920 lpm / 400 a 1,300 gpm

CÓDIGO (SÓLO BOMBA)	BHP MÁXIMO	HP NOMINAL	ADEME MÍNIMO RECOMENDADO	ACOPLAMIENTO NEMA DE LA BOMBA	RANGO DE CARGA (m) (min.-max.)	MÁXIMA EFICIENCIA	
						CARGA (m)	GASTO LPS / GPM
66NX1250-3-3C	131.74	125	12"	8"	103-148	128	66 / 1,046
66NX1500-3-1A-1B1C	151.62	150			124-163	149	
66NX1750-4-1B-3C	181.68	175			142-200	176	
66NX2000-4-1A-3B	207.56	200			172-222	201	

Código de válvulas check para columna * VCHECK6"

NOTAS:

- La descarga de la bomba 66NX se surte en 6" NPT.
- Los BHP máximos están calculados de acuerdo a las siguientes RPM nominales de los motores estándar:
3450 RPM (7.5 - 60 HP, acopladas a motor de 6"),
3525 RPM (75-100 HP, acopladas a motor de 8"),
3510 RPM (125 - 200 HP, acopladas a motor de 10").

DIMENSIONES Y PESOS

CÓDIGO	DIMENSIONES			PESO (kg)
	A (pulg)	B (pulg)	C (mm)	
66NX1250-3-3C	9.81	6"	1036.32	132.90
66NX1500-3-1A-1B1C			1257.3	159.66
66NX1750-4-1B-3C				
66NX2000-4-1A-3B				

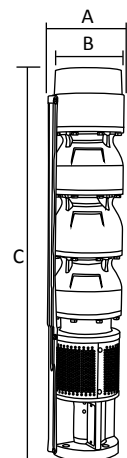

SERIE 66NX Descarga: 6" NPT **66 ips**

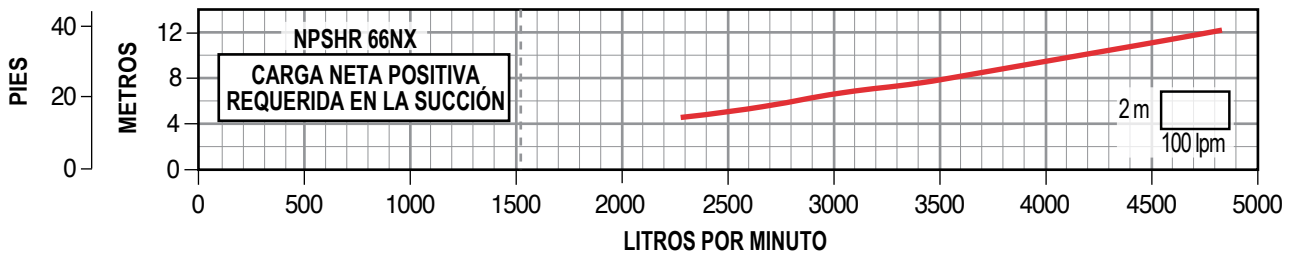
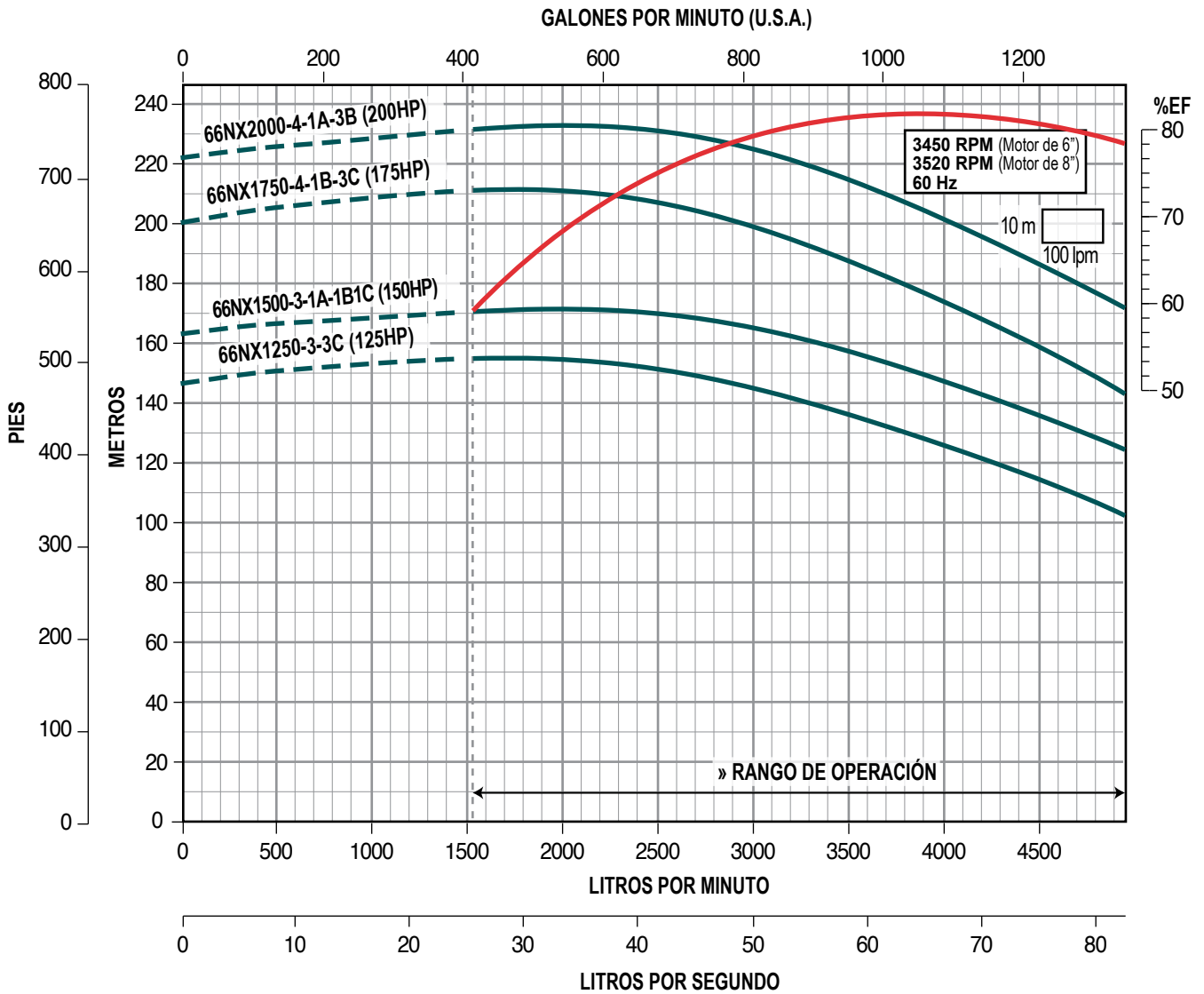

» NOTA: Rendimiento basado en agua dulce, 68° F (20° C)
 » Trabajar fuera del rango de operación ocasiona alto consumo de energía y daño mecánico en la motobomba.



SERIE 75NX (para 75 lps)

- Construida en fundición de hierro dúctil de primera calidad para obtener una larga vida útil y soportar altas presiones
- Bujes en bronce más largos para succión y descarga que incrementan la vida útil de la bomba
- Bujes intermedios de caucho con surcos en espiral, diseñados para permitir el paso de arena hasta 160 ppm
- Eje de bomba en acero inoxidable 416 esmerilado y pulido que maximiza la durabilidad
- Impulsores en fundición de acero inoxidable 304
- La (s) válvula (s) check se venden por separado. Están construidas en hierro dúctil. Muy robustas. Diseño para columna
- Garantía. Refacciones. Taller de servicio



VÁLVULA CHECK PARA COLUMNA



Gasto nominal: 75 lps / 4 500 lpm / 1,118 gpm

Rango de flujo: 37 a 94 lps / 2 220 a 5 640 lpm / 600 a 1 500 gpm

CÓDIGO (SÓLO BOMBA)	BHP MÁXIMO	HP NOMINAL	ADEME MÍNIMO RECOMENDADO	ACOPLAMIENTO NEMA DE LA BOMBA	RANGO DE CARGA (m) (min.-max.)	MÁXIMA EFICIENCIA	
						CARGA (m)	GASTO LPS / GPM
75NX600-1-1B	60	60	12"	6"	38-58	48	75 / 1,118
75NX750-1-1A	68.18	75		8"	45-64	55	
75NX1000-2-1B-1C	109.09	100		63-108	85		

Código de válvulas check para columna * VCHECK6"

NOTAS:

- La descarga de la bomba 75NX se surte en 6" NPT.
- Los BHP máximos están calculados de acuerdo a las siguientes RPM nominales de los motores estándar:
3450 RPM (7.5 - 60 HP, acopladas a motor de 6"),
3525 RPM (75-100 HP, acopladas a motor de 8"),
3510 RPM (125 - 200 HP, acopladas a motor de 10").

DIMENSIONES Y PESOS

CÓDIGO	DIMENSIONES			PESO (kg)
	A (pulg)	B (pulg)	C (mm)	
75NX600-1-1B	9.81	6"	596.9	71.21
75NX750-1-1A			817.88	
75NX1000-2-1B-1C			1066.14	

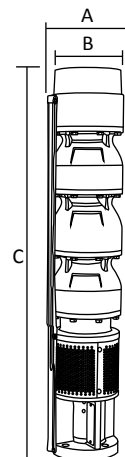

SERIE 75NX Descarga: 6" NPT **75 lps**

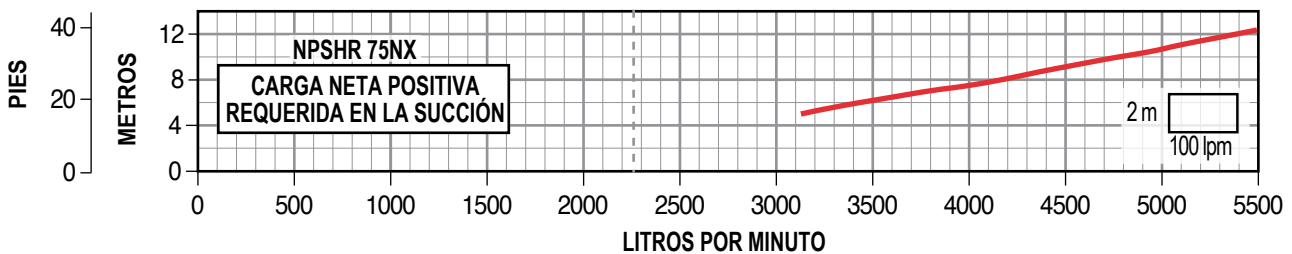
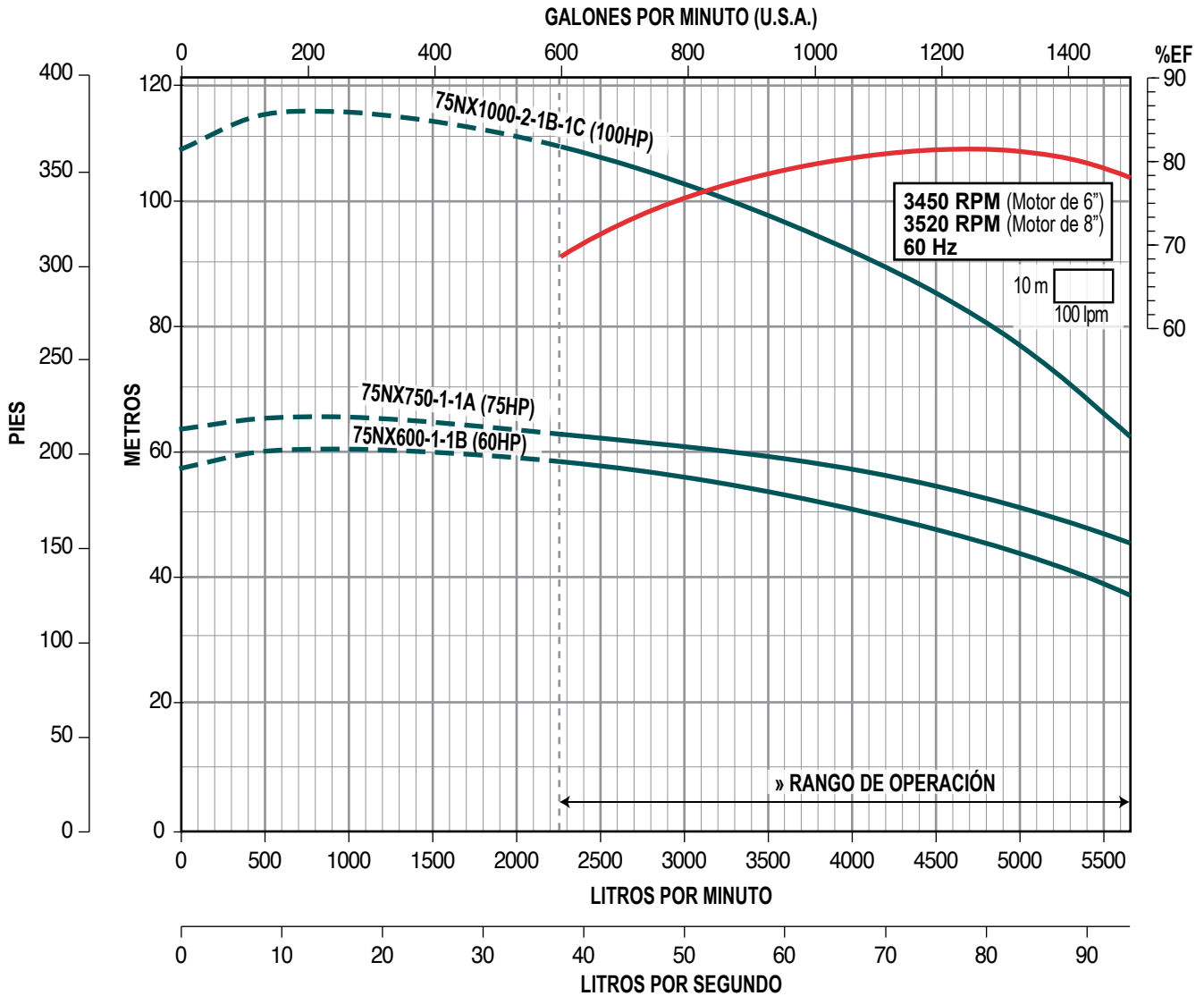

» NOTA: Rendimiento basado en agua dulce, 68° F (20° C)
 » Trabajar fuera del rango de operación ocasiona alto consumo de energía y daño mecánico en la motobomba.



SERIE 75NX (para 75 lps)

- Construida en fundición de hierro dúctil de primera calidad para obtener una larga vida útil y soportar altas presiones
- Bujes en bronce más largos para succión y descarga que incrementan la vida útil de la bomba
- Bujes intermedios de caucho con surcos en espiral, diseñados para permitir el paso de arena hasta 160 ppm
- Eje de bomba en acero inoxidable 416 esmerilado y pulido que maximiza la durabilidad
- Impulsores en fundición de acero inoxidable 304
- La (s) válvula (s) check se venden por separado. Están construidas en hierro dúctil. Muy robustas. Diseño para columna
- Garantía. Refacciones. Taller de servicio



VÁLVULA CHECK PARA COLUMNA



Gasto nominal: 75 lps / 4,500 lpm / 1,118 gpm

Rango de flujo: 37 a 94 lps / 2,220 a 5,640 lpm / 600 a 1,500 gpm

CÓDIGO (SÓLO BOMBA)	BHP MÁXIMO	HP NOMINAL	ADEME MÍNIMO RECOMENDADO	ACOPAMIENTO NEMA DE LA BOMBA	RANGO DE CARGA (m) (min.-max.)	MÁXIMA EFICIENCIA	
						CARGA (m)	GASTO LPS / GPM
75NX1250-2-1A-1B	127.94	125	12"	8"	83-125	106	75 / 1,118
75NX1500-3-1B-2C	160.5	150			90-162	124	
75NX1750-3-2A-1C	187.2	175			120-183	149	
75NX2000-4-1A-3C	214	200			125-222	170	

Código de válvulas check para columna * VCHECK6"

NOTAS:

- La descarga de la bomba 75NX se surte en 6" NPT.
- Los BHP máximos están calculados de acuerdo a las siguientes RPM nominales de los motores estándar:
3450 RPM (7.5 - 60 HP, acopladas a motor de 6"),
3525 RPM (75-100 HP, acopladas a motor de 8"),
3510 RPM (125 - 200 HP, acopladas a motor de 10").

DIMENSIONES Y PESOS

CÓDIGO	DIMENSIONES			PESO (kg)
	A (pulg)	B (pulg)	C (mm)	
75NX1250-2-1A-1B	9.81	6"	817.88	106.14
75NX1500-3-1B-2C			1036.32	132.90
75NX1750-3-2A-1C			1257.30	159.66
75NX2000-4-1A-3C				

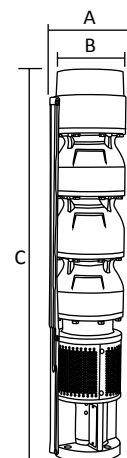

SERIE 75NX Descarga: 6" NPT **75 Ips**

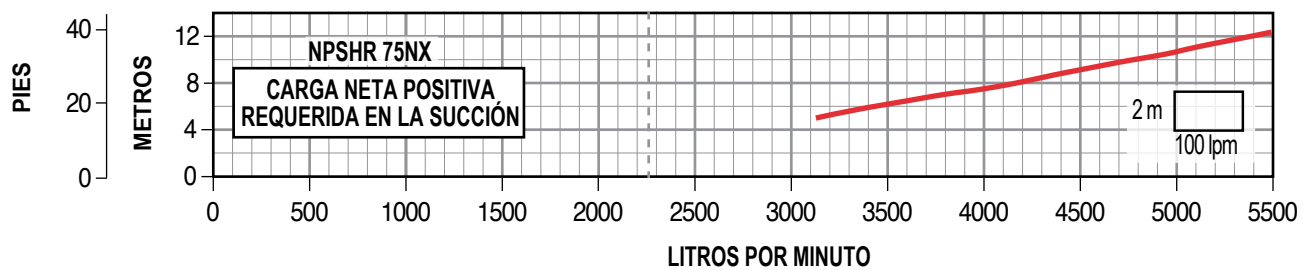
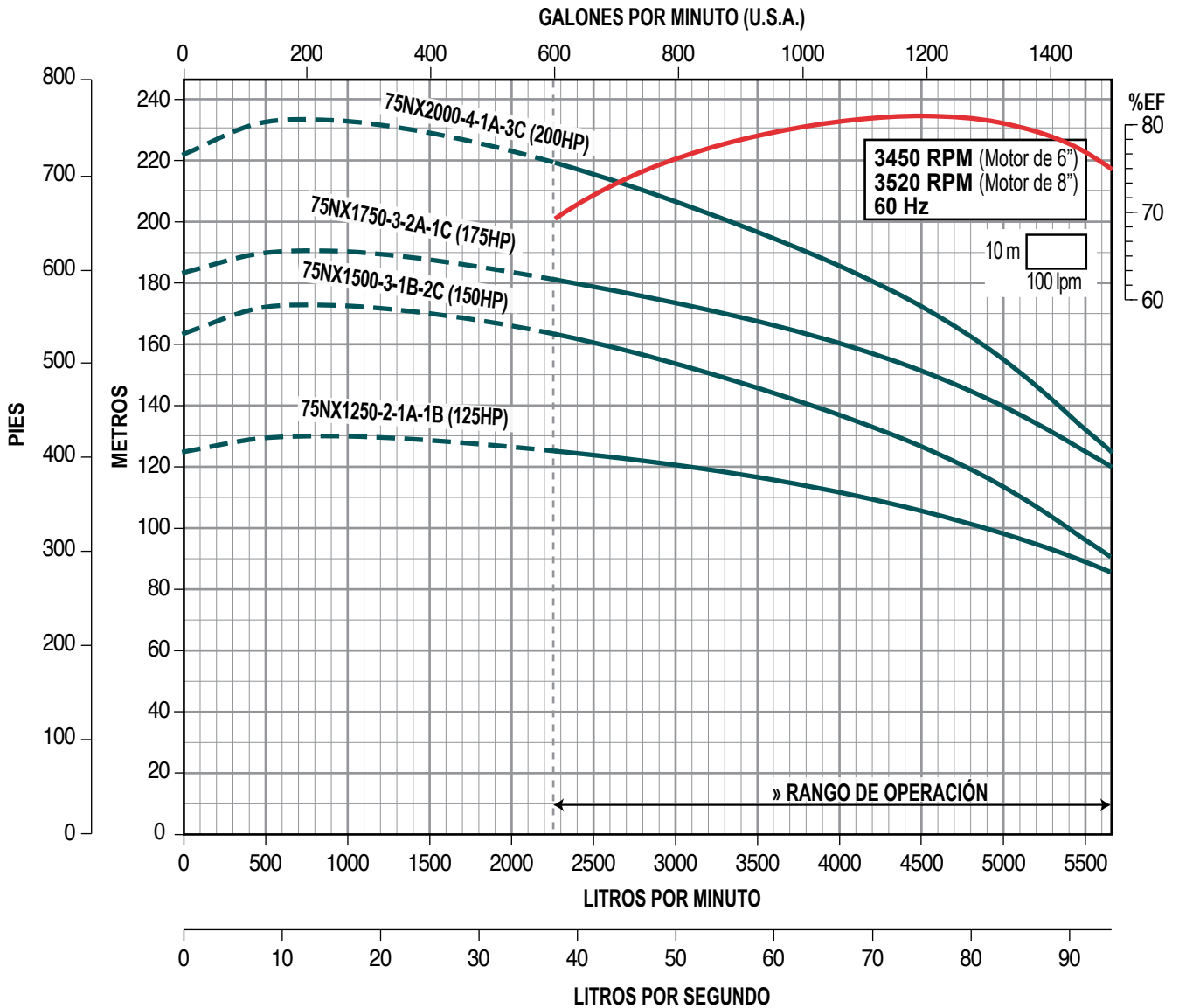

» NOTA: Rendimiento basado en agua dulce, 68° F (20° C)
» Trabajar fuera del rango de operación ocasiona alto consumo de energía y daño mecánico en la motobomba.



MOTORES SUMERGIBLES

- Muy robustos
- Para uso continuo
- Alto desempeño



Aplicaciones:

- Sistemas de agua potable
- Sistemas de riego
- Ganadería
- Industrial
- Comercial
- Agrícola



MOTOR:

- Alta calidad. Muy robusto. Taller de servicio. Respaldo de refacciones
- Operación continua. 60 Hz. 2 polos (3450 RPM). Acoplamiento NEMA 4"
- Protección IP68. Clase de aislamiento F. Temperatura máxima del agua a bombear 35°C
- Construcción externa en acero inoxidable
- Cable conector desmontable para rápido y fácil mantenimiento. Ofrece un sellado hermético. Construido con materiales que cuentan con certificación CE (para aplicaciones de agua potable). Cuenta con cables con código de colores para facilitar la identificación de los mismos
- Sello mecánico en carbón/cerámica
- Rotor tipo jaula de ardilla construida en aluminio (0.5 a 3 HP) o cobre (5 a 10 HP)
- Bobina y baleros lubricados en aceite de calidad PREMIUM, no tóxico, incoloro y cumple con los requerimientos nacionales e internacionales de la farmacéutica de aceites blancos (aprobado por la USA FDA, US Pharmacopoeia/National Formulary, European Pharmacopoeia). Es ideal para aplicaciones de agua potable
- Sistemas de baleros superior e inferior muy robustos, construidos en acero inoxidable lubricados en aceite
- Tratamiento de cataforesis (proceso de pintado por inmersión) aplicado en soporte superior para evitar la oxidación

CAJA DE CONTROL:

- Brindan óptimo sistema de arranque y protección eléctrica
- Alta calidad, robustas (caja metálica) y resistentes a la intemperie (pintura en polvo horneada, de gran resistencia)
- Fácil montaje (en pared), de fácil acceso (quitar o poner un sólo tornillo) y conexión simple (incluye diagrama en la parte interna de la tapa)
- Incluye interruptor ON/OFF protegido contra humedad y polvo (excepto 5 HP)
- Relé térmico de protección contra sobrecorriente, de restablecimiento manual y con cubierta plástica protectora
- Taller de servicio. Refacciones disponibles
- 1/2, 3/4 y 1 HP con capacitor de arranque
- 1.5, 2, 3 y 5 HP con doble capacitor



MOTORES SUMERGIBLES 4" TRES HILOS (REQUIEREN CAJA DE CONTROL)

HP	KW	CÓDIGO	FASES X VOLTS	FS	AMPERAJE		DIÁM. NOM. (pulg.)	ACOP. NEMA (pulg.)	MÁX. EMP. (kg / lb)	PESO (kg)	CÓDIGO
					NOMINAL	FACT. DE SERV.					
1/2	0.37	MSQA4 1/21115	1x115	1.6	8.5	9.8	4"	4"	204/450	7.3	CCQA 1/2115
		MSQA4 1/21230	1x230		4.8	5.2					CCQA 1/2230
3/4	0.55	MSQA4 3/41230	1x230	1.5	5.6	6.6				8.2	CCQA 3/4230
		1	0.75	MSQA4 11115	1x115	1.4					11.5
MSQA4 11230	6.3			7.6		CCQA 1230					
1.5	1.1	MSQA4 1.51230	1x230	1.3	8.7	10.3				10	CCQA 1.5230
2	1.5	MSQA4 21230		1.25	10.6	12.2			11.5	CCQA 2230	
3	2.2	MSQA4 31230		1.15	14.4	16.1			14	CCQA 3230	
5	3.7	MSQA4 51230	24.2		27.2	22.7			CCQA 5230		

CAJAS DE CONTROL

Nota: Máxima variación de voltaje permitida $\pm 10\%$.

- Ideales para pozos profundos, cisternas, norias, tinacos, etc.
 - Alta calidad. Taller de servicio. Respaldo de refacciones
 - Operación continua. 60 Hz. 2 polos. Acoplamiento NEMA 4"
 - Protección IP68. Clase de aislamiento F. Temperatura máxima del agua a bombear 35°C
 - Construcción externa en acero inoxidable
 - Cable conector desmontable para rápido y fácil mantenimiento. Ofrece un sellado hermético.
- Construido con materiales que cuentan con certificación CE (para aplicaciones de agua potable)
Cuenta con cables con código de colores para facilitar la identificación de los mismos
- Sello mecánico en carbón/cerámica
 - Rotor tipo jaula de ardilla construida en aluminio (0.5 a 3 HP) o cobre (5 a 10 HP)
 - Bobina y baleros lubricados en aceite de calidad PREMIUM, no tóxico, incoloro y cumple con los requerimientos nacionales e internacionales de la farmacéutica de aceites blancos (aprobado por la USA FDA, US Pharmacopoeia/National Formulary, European Pharmacopoeia).
- Es ideal para aplicaciones de agua potable
- Sistemas de baleros superior e inferior muy robustos, construidos en acero inoxidable lubricados en aceite
 - Tratamiento de cataforesis (proceso de pintado por inmersión) aplicado en soporte superior para evitar la oxidación



MOTORES SUMERGIBLES 4" DOS HILOS (NO REQUIEREN CAJA DE CONTROL)

HP	KW	CÓDIGO	FASES X VOLTS	FACTOR DE SERVICIO	AMPERAJE		DIÁMETRO NOMINAL (pulg.)	ACOPLAMIENTO NEMA (pulg.)	MÁXIMO EMPUJE (kg / lb)	PESO (kg)
					NOMINAL	FACTOR DE SERVICIO				
1/2	0.37	MSQA4 1/211152H	1x115	1.6	8.5	9.8	4"	4"	204/450	7.3
		MSQA4 1/212302H			4.8	5.2				7.3
3/4	0.55	MSQA4 3/412302H	1x230	1.5	5.6	6.6				8.2
1	0.75	MSQA4 112302H			6.3	7.6				8.8
1.5	1.1	MSQA4 1.512302H			8.7	10.3				10
2	1.5	MSQA4 212302H			10.6	12.2				11.5

Nota: Máxima variación de voltaje permitida \pm 10%.

- Ideales para pozos profundos, cisternas, norias, tinacos, etc.
 - Alta calidad. Taller de servicio. Respaldo de refacciones
 - Operación continua. 60 Hz. 2 polos. Acoplamiento NEMA 4"
 - Protección IP68. Clase de aislamiento F. Temperatura máxima del agua a bombear 35°C
 - Construcción externa en acero inoxidable
 - Cable conector desmontable para rápido y fácil mantenimiento. Ofrece un sellado hermético. Construido con materiales que cuentan con certificación CE (para aplicaciones de agua potable). Cuenta con cables con código de colores para facilitar la identificación de los mismos
 - Sello mecánico en carbón/cerámica
 - Rotor tipo jaula de ardilla construida en aluminio (0.5 a 3 HP) o cobre (5 a 10 HP)
 - Bobina y baleros lubricados en aceite de calidad PREMIUM, no tóxico, incoloro y cumple con los requerimientos nacionales e internacionales de la farmacéutica de aceites blancos (aprobado por la USA FDA, US Pharmacopoeia/National Formulary, European Pharmacopoeia)
- Es ideal para aplicaciones de agua potable
- Sistemas de baleros superior e inferior muy robustos, construidos en acero inoxidable y lubricados en aceite
 - Tratamiento de cataforesis (proceso de pintado por inmersión) aplicado en soporte superior para evitar la oxidación



MOTORES SUMERGIBLES DE 4" (TRIFÁSICOS)

HP	KW	CÓDIGO	FASES X VOLTS	FACTOR DE SERVICIO	AMPERAJE		DIÁMETRO NOMINAL (pulg.)	ACOPLAMIENTO NEMA (pulg.)	MÁXIMO EMPUJE (kg / lb)	PESO (kg)	
					NOMINAL	FACTOR DE SERVICIO					
1/2	0.37	MSQA4 1/23230	3 x 230	1.6	2.8	3.3	4"	4"	204 / 450	6.7	
3/4	0.55	MSQA4 3/43230		1.5	3.8	4.3				7.4	
1	0.75	MSQA4 13230		1.4	4.5	5.2				8.2	
1.5	1.1	MSQA4 1.53230		1.3	5.7	6.6				8.9	
2	1.5	MSQA4 23230		1.25	7.6	8.5				10	
3	2.2	MSQA4 33230	3 x 460	1.15	10.3	11.2			306 / 675	11.6	
3	2.2	MSQA4 33460			4.8	5.3				12.24	
5	3.7	MSQA4 53230			17.5	18.7				510 / 1,125	19.5
5	3.7	MSQA4 53460			8.4	9.3					20.64
7.5	5.5	MSQA4 7.53230			25.3	27.6					23.1
7.5	5.5	MSQA4 7.53460			12	13.2	24.3				
10	7.5	MSQA4 103230			34.5	37.5	27.5				
10	7.5	MSQA4 103460			16.9	18.5	28.77				

Nota: Máxima variación de voltaje permitida $\pm 10\%$.

Para una adecuada protección y arranque de los motores trifásicos se recomienda instalar un dispositivo adecuado (arrancador magnético, arrancador de estado sólido o variador de velocidad).

- Mayor temperatura de operación
- Diseño Rebobinable
- Gran robustez mecánica y eléctrica
- Instalación en pozos profundos con diámetros de 6" y mayores
- Motor a baño de agua enfriado y lubricado con una mezcla de glicol no tóxico y agua
- Sonda de protección para temperatura PT100 en los modelos de 8" y 10"
- Cable conector construido con doble forro para mayor protección tanto mecánica como eléctrica
- Largo de los cables de alimentación: 3m de 7.5 a 25HP y 5m de 30 a 250HP
- Motores de 7.5 Hp a 150 Hp de 3 hilos y de 175 Hp a 250 Hp de 6 hilos
- Sistema de empuje axial tipo Kingsbury
- Alta calidad y desempeño
- Taller de servicio y respaldo de refacciones



MOTORES SUMERGIBLES REBOBINABLES DE 6" (60hz, 2 polos, 3450rpm)

HP	KW	CÓDIGO	FASES X VOLTS	FACTOR DE SERVICIO	AMPERAJE		% EFICIENCIA (100% DE CARGA)	% COS Φ (100% DE CARGA)	DIÁMETRO NOMINAL (pulg.)	ACOPLAMIENTO (pulg.)	MÁXIMO EMPUJE (kg / lb)	PESO (kg)
					NOMINAL	FACTOR DE SERVICIO						
7.5	5.5	MSHT6 7.53230	3X230	1.15	22.3	25.6	72	85	6"	NEMA 6	2,040 / 4,496	40
		MSHT6 7.53460	3X460		11.3	13	72	85				43.5
10	7.5	MSHT6 103230	3X230		33	37.9	79	85				43.5
		MSHT6 103460	3X460		16.5	18.9	79	85				55
15	11	MSHT6 153230	3X230		46	52.9	81	86				55
		MSHT6 153460	3X460		23	26.4	81	86				65
20	15	MSHT6 203230	3X230		61	70.1	80	84				65
		MSHT6 203460	3X460		30.5	35	80	84				72
25	18.5	MSHT6 253230	3X230		72	82.8	81	85				72
		MSHT6 253460	3X460		36	41.4	81	85				76
30	22	MSHT6 303230	3X230		89	102.3	82	86				76
		MSHT6 303460	3X460		44.5	51.1	82	86				98
40	30	MSHT6 403230	3X230		106.8	122.8	82	90				98
		MSHT6 403460	3X460		53.4	61.4	82	90				103
50	37	MSHT6 503230	3X230	133.2	153	81	86	103				
		MSHT6 503460	3X460	66.6	76.6	81	86					

- Mayor temperatura de operación
- Diseño Rebobinable
- Gran robustez mecánica y eléctrica
- Instalación en pozos profundos con diámetros de 6" y mayores
- Motor a baño de agua enfriado y lubricado con una mezcla de glicol no tóxico y agua
- Sonda de protección para temperatura PT100 en los modelos de 8" y 10"
- Cable conector construido con doble forro para mayor protección tanto mecánica como eléctrica
- Largo de los cables de alimentación: 3m de 7.5 a 25HP y 5m de 30 a 250HP
- Motores de 7.5 Hp a 150 Hp de 3 hilos y de 175 Hp a 250 Hp de 6 hilos
- Sistema de empuje axial tipo Kingsbury
- Alta calidad y desempeño
- Taller de servicio y respaldo de refacciones



MOTORES SUMERGIBLES REBOBINABLES DE 8" Y 10" (60hz, 2 polos, 3450rpm)

HP	KW	CÓDIGO	FASES X VOLTS	FACTOR DE SERVICIO	AMPERAJE		% EFICIENCIA (100% DE CARGA)	% COS Φ (100% DE CARGA)	DIÁMETRO NOMINAL (pulg.)	ACOPLAMIENTO (pulg.)	MÁXIMO EMPUJE (kg / lb)	PESO (kg)
					NOMINAL	FACTOR DE SERVICIO						
60	45	MSHT8/6 603460	3X460	1.15	85	97.7	84	91	8"	NEMA 6	4,588/10,116	113
75	55	MSHT8 753460			104	119.6	84	90			5,608/12,364	138
100	75	MSHT8 1003460			135	155	84	90		256		
125	93	MSHT10/8 1253460			166	191	85	2				
150	110	MSHT10/8 1503460			198	227.7	85	92	10"	NEMA 8	7,647/16,860	284
* 175	132	MSHT10/8 1753460			230	264.5	85	92				311
* 200	150	MSHT10/8 2003460			257	295.5	85	92		338		
* 250	185	MSHT10/8 2503460			297	341.5	85	92		400		

*NOTA: Motores con 6 hilos

- Alta calidad y desempeño
- Diseño rebobinable
- Gran robustez mecánica y eléctrica
- Instalación en pozos profundos con diámetros de 6", 8", 10" y mayores
- Motor a baño de agua enfriado y lubricado con una mezcla de glicol no tóxico y agua limpia
- Sonda de protección para temperatura PT100 en los modelos de 8", 10" y 12"
- Cables conectores construido con doble forro para una mayor protección tanto mecánica como eléctrica
- Largo de los cables de alimentación: 3m (7.5 a 25HP) y 5m (30HP a 250HP)
- Sistema de empuje axial tipo Kingsbury
- Diseño de estator con bobinas descubiertas
- Bujes radiales construidos en grafito
- Grado de protección: IP68. Aislamiento: Tipo Y
- Temperatura máxima del agua: 30°C
- Diseñado para trabajar de forma continua
- Taller de servicio y respaldo de refacciones



CERTIFICACIÓN



MOTORES SUMERGIBLES DE 6", 8" 10" Y 12" TRIFÁSICOS (60hz, 2 polos, 3450rpm)

HP	KW	CÓDIGO	FASES X VOLTS	FACTOR DE SERVICIO	AMPERAJE		% EFICIENCIA (100% DE CARGA)	% COS Φ (100% DE CARGA)	DIÁMETRO NOMINAL (pulg.)	ACOPLAMIENTO (pulg.)	MÁXIMO EMPUJE (kg / lb)	PESO (kg)
					NOMINAL	FACTOR DE SERVICIO						
7.5	5.5	MSRT6 7.53230	3 x 230	1.15	22.5	25.9	78	80	6"	NEMA 6	3,570 / 7,870	59
		MSRT6 7.53460	3 x 460		11.5	13.2	78	80				
10	7.5	MSRT6 103230	3 x 230		30	34.5	78	81				62
		MSRT6 103460	3 x 460		15	17.3	78	81				
15	11	MSRT6 153230	3 x 230		42	48.3	80	82				71
		MSRT6 153460	3 x 460		21	24.2	80	82				
20	15	MSRT6 203230	3 x 230		57	65.6	81	82				88
		MSRT6 203460	3 x 460		28.5	32.8	81	82				
25	18.5	MSRT6 253230	3 x 230		70	80.5	81.5	82				94
		MSRT6 253460	3 x 460		35	40.3	81.5	82				
30	22	MSRT6 303230	3 x 230		82	94.3	82	82				101
		MSRT6 303460	3 x 460		40	46	82	82				
40	30	MSRT6 403230	3 x 230		108	124.2	83	83				119
		MSRT6 403460	3 x 460		54	62.1	83	83				
50	37	MSRT6 503230	3 x 230	133	153	83	83	129				
		MSRT6 503460	3 x 460	66	75.9	83	83					
60	45	MSRT8/6 603460	3 x 460	80	92	84.5	84	8"	NEMA 8	6,120 / 13,490	167	
75	55	MSRT8 753460		97	111.6	85	84				186	
100	75	MSRT8 1003460		133	153	85	84				229	
125	93	MSRT10/8 1253460		156	179.4	87	85	10"			333	
150	110	MSRT10/8 1503460		182	209.3	87	85				367	
175	132	MSRT10/8 1753460		220	253	87	85				408	
200	150	MSRT10/8 2003460		251	288.7	87	85				445	
250	185	MSRT12/10 2503460		303	348.5	88	86	12"			10" CON CUÑA	691
300	220	MSRT12/10 3003460		361	415		87					780

*Modelo únicamente sobre pedido

Con la finalidad de contar con un buen sistema de protección, todos los **motores ALTAMIRA serie RT de 8", 10" y 12"** se surten equipados con SENSOR de temperatura "PT100". Para dicho sistema de protección debe incluir el receptor correspondiente, el cual se adquiere por separado. Consulte esta información en la página 129 de esta sección.

- Diseño rebobinable
- Para pozos profundos de 6" y mayores
- Alta calidad y alto desempeño
- Taller de servicio y respaldo de refacciones
- Protección IP68. Aislamiento clase F
- Sistema de empuje axial tipo Kingsbury
- Bujes de soporte radiales construidos en grafito
- Sello mecánico construido en caras duras (carburo de silicio/carburo de silicio)
- Cable conector construido con doble forro para mayor protección
- Temperatura máxima del agua: 50 °C
- Diseñado para trabajar con Variadores de Velocidad

CONSTRUIDOS
COMPLETAMENTE
EN ACERO
INOXIDABLE



MOTORES SUMERGIBLES DE 6" TRIFÁSICOS (60 Hz, 2 polos, 3450 rpm)

HP	KW	CÓDIGO	FASES X VOLTS	FACTOR DE SERVICIO	AMPERAJE		EFICIENCIA (100% CARGA)	COS Ø (100% CARGA)	DIÁMETRO NOMINAL (pulg.)	ACOPLAMIENTO (pulg.)	MÁXIMO EMPUJE AXIAL (kg / lb)	PESO (kg)
					NOMINAL	FACTOR DE SERVICIO						
7.5	5.5	MSX6 7.53230	3 x 230	1.15	22.3	25.6	72	85	6"	NEMA 6"	2,040 / 4,496	47
		MSX6 7.53460	3 x 460		11.3	13						47
10	7.5	MSX6 103230	3 x 230		33	37.9	79	85				57
		MSX6 103460	3 x 460		16.5	18.9						57
15	11	MSX6 153230	3 x 230		46	52.9	81	86				66
		MSX6 153460	3 x 460		23	26.4						66
20	15	MSX6 203230	3 x 230		61	70.1	80	84			72	
		MSX6 203460	3 x 460		30.5	35					72	
25	18.5	MSX6 253230	3 x 230		72	82.8	81	85			86	
		MSX6 253460	3 x 460		36	41.4					86	
30	22	MSX6 303230	3 x 230		89	102.3	82	86			90	
		MSX6 303460	3 x 460		44.5	51.1					90	
40	30	MSX6 403230	3 x 230		106.8	122.8	82	90			104	
		MSX6 403460	3 x 460		53.4	61.4					104	
50	37	MSX6 503230	3 x 230		133.2	153	81	86			111	
		MSX6 503460	3 x 460		66.6	76.6					111	

MOTORES SUMERGIBLES DE 8" Y 10" TRIFÁSICOS (60 Hz, 2 polos, 3450 rpm)

60	45	MSX8/6 603460	3 x 460	1.15	85	97.7	84	91	8"	NEMA 8"	4,588/10,116	146
75	55	MSX8 753460			104	119.6	84	90			197	
100	75	MSX8 1003460			135	155	85	92			12,364	208
125	93	MSX10/8 1253460			166	191			10"		NEMA 8"	328
150	110	MSX10/8 1503460			198	227.7	7,647 / 16,860	368				
175	132	MSX10/8 1753460			230	264.5	402					
200	150	MSX10/8 2003460			257	295.5	436					

Nota: Máxima variación de voltaje permitida ± 10%.

Con la finalidad de contar con un buen sistema de protección, todos los motores **ALTAMIRA serie X de 8" y 10"** se surten equipados con SENSOR de temperatura "PT100". Para dicho sistema de protección debe incluir el receptor correspondiente, el cual se adquiere por separado. Consulte esta información en la página 129 de esta sección.

Receptor y sensor PT100

Con la finalidad de contar con un buen sistema de protección, todos los motores ALTAMIRA serie RT de 8", 10" y 12", ALTAMIRA serie X de 8" y 10" se surten equipados con SENSOR de temperatura "PT100". Por lo tanto, para dicho sistema de protección se debe incluir el receptor correspondiente, el cual se adquiere por separado y se muestra a continuación.

CÓDIGO	DESCRIPCIÓN
DC-PT100/230	Receptor PT100 230 volts con gabinete
DC-PT100/460	Receptor PT100 460 volts con gabinete
PT-100	Sensor de temperatura para motores ALTAMIRA y AQUA PAK



Receptor del Sensor PT100



Sensor PT100

Declasamiento

Para aplicaciones con agua de temperatura mayor a 30°C favor de tomar la tabla siguiente como referencia para seleccionar el motor.

TEMPERATURA DEL AGUA	VERSIÓN DE MOTOR	MOTOR (potencia)
Hasta 30°C	Estándar	Sin declasar
De 30°C a 35°C		Declasado
De 35°C a 45°C	HT *	Sin declasar
De 45°C a 60°C		Declasado

Velocidad mínima del agua = 0.15 m / seg. (0.5 pies / seg).

*HT = Diseñados para condiciones de alta temperatura o bajo flujo.

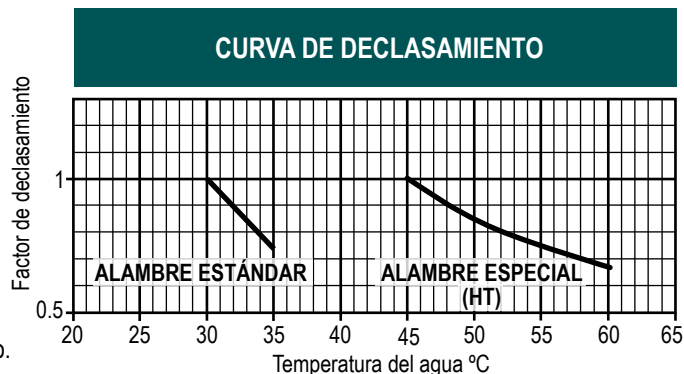

- Ideales para pozos profundos, cisternas, norias, etc.
- Operación continua. Alta calidad.
- Respaldo de refacciones. Taller de servicio
- Construcción externa en acero inoxidable
- Acoplamiento NEMA 4"
- Motor AQUA PAK
 - Protección IP68. Clase de aislamiento F
 - Temperatura máxima del agua a bombear 35°C
 - Sello mecánico en carbón/cerámica
 - Bobina y baleros lubricados en aceite de calidad PREMIUM
- Motor FRANKLIN
 - Temperatura máxima del agua a bombear 30°C
 - Lubricados por agua
 - Encapsulado en resina
 - Sistema de empuje tipo Kingsbury



MOTOR AQUA PAK



MOTOR FRANKLIN



MOTORES SUMERGIBLES DE 4" DOS HILOS (no requieren caja de control)

HP	KW	AQ=AQUA PAK F=FRANKLIN	CÓDIGO	FASES X VOLTS	FS	AMPERAJE		DIAM. NOM. (pulg.)	ACOP. NEMA (pulg.)	MÁX. EMP. (kg / lb)	PESO (kg)
						NOMINAL	FACT. DE SERV.				
1/2	0.37	AQ	MSQA4 1/211152H	1x115	1.6	8.5	9.8			204/450	7.3
		F	MSF4 1/211152			10	12			136/300	8
		AQ	MSQA4 1/212302H	1x230		4.8	5.2			204/450	7.3
		F	MSF4 1/212302			5	6			136/300	8
3/4	0.55	AQ	MSQA4 3/412302H	1x230	1.5	5.6	6.6	4"	4"	204/450	8.2
		F	MSF4 3/412302			6.8	8	136/300	9.5		
1	0.75	AQ	MSQA4 112302H	1x230	1.4	6.3	7.6			204/450	8.8
		F	MSF4 112302			8.2	9.8			295/650	10.5
1.5	1.1	AQ	MSQA4 1.512302H	1x230	1.3	8.7	10.3			204/450	10
		F	MSF4 1.512302			10.6	13.1			295/650	14
2	1.5	AQ	MSQA4 212302H	1x230	1.25	10.6	12.2			204/450	11.5

Nota: Máxima variación de voltaje permitida ± 10%.

MOTORES SUMERGIBLES DE 4" TRES HILOS (requieren caja de control)

CAJAS DE CONTROL

1/2	0.37	AQ	MSQA4 1/21115	1x115	1.6	8.5	9.8	4"	4"	204/450	7.3	CCQA 1/2115
		F	MSF4 1/21115			10	12			136/300	8.5	CCF 1/2115
		AQ	MSQA4 1/21230	1x230		4.8	5.2			204/450	7.3	CCQA 1/2230
		F	MSF4 1/21230			5	6			136/300	8.5	CCF 1/2230
3/4	0.55	AQ	MSQA4 3/41230	1x230	1.5	5.6	6.6	4"	4"	204/450	8.2	CCQA 3/4230
		F	MSF4 3/41230			6.8	8	136/300	9.5	CCF 3/4230		
1	0.75	AQ	MSQA4 11115	1x115	1.4	11.5	14.5	4"	4"	204/450	8.8	CCQA 1115
		F	MSF4 11115			9.8	12.9			295/650	11	CCF 1115
		AQ	MSQA4 11230	1x230		6.3	7.6			204/450	8.8	CCQA 1230
		F	MSF4 11230			8.2	9.8			295/650	11	CCF 1230
1.5	1.1	AQ	MSQA4 1.51230	1x230	1.3	8.7	10.3	4"	4"	204/450	10	CCQA 1.5230
		F	MSF4 1.51230			10	11.5			295/650	12.5	CCF 1.5230
2	1.5	AQ	MSQA4 21230	1x230	1.25	10.6	12.2	4"	4"	204/450	11.5	CCQA 2230
		F	MSF4 21230			10	13.2			295/650	14.5	CCF 2230
3	2.2	AQ	MSQA4 31230	1x230	1.15	14.4	16.1	4"	4"	306/675	14	CCQA 3230
		F	MSF4 31230			14	17			408/900	18.5	CCF 3230
5	3.7	AQ	MSQA4 51230	1x230	1.15	24.2	27.2	4"	4"	510/1,125	22.7	CCQA 5230
		F	MSF4 51230			23	27.5			680/1,500	31.5	CCF 5230

Nota: Máxima variación de voltaje permitida ± 10%.

MOTORES SUMERGIBLES DE 4" (COMPARATIVO) Trifásicos

- Ideales para pozos profundos, cisternas, norias, etc.
- Operación continua. Alta calidad. Respaldo de refacciones. Taller de servicio
- Construcción externa en acero inoxidable
- Acoplamiento NEMA 4"

- Motor AQUA PAK
 - Protección IP68. Clase de aislamiento F
 - Temperatura máxima del agua a bombear 35°C
 - Sello mecánico en carbón/cerámica
 - Bobina y baleros lubricados en aceite de calidad PREMIUM

- Motor FRANKLIN
 - Temperatura máxima del agua a bombear 30°C
 - Lubricados por agua
 - Encapsulado en resina
 - Sistema de empuje tipo Kingsbury



MOTOR AQUA PAK



MOTOR FRANKLIN

MOTORES SUMERGIBLES DE 4" TRIFÁSICOS

HP	KW	AQUA PAK F-FRANKLIN	CÓDIGO	FASES X VOLTS	FACTOR DE SERVICIO	AMPERAJE		DIÁMETRO NOMINAL (pulg.)	ACOPLA- MIENTO NEMA (pulg.)	MÁXIMO EMPUJE (kg / lb)	PESO (kg)
						NOMINAL	FACTOR DE SERVICIO				
1/2	0.37	AQ	MSQA4 1/23230	3x230	1.6	2.8	3.3	4"	4"	204/450	6.7
		F	MSF4 1/23230			2.4	2.9			136/300	8.5
		F	MSF4 1/23460	3x460		1.2	1.5				
3/4	0.55	AQ	MSQA4 3/43230	3x230	1.5	3.8	4.3	4"	4"	204/450	7.4
		F	MSF4 3/43230			3.1	3.8			136/300	10
		F	MSF4 3/43460	3x460		1.6	1.9				
1	0.75	AQ	MSQA4 13230	3x230	1.4	4.5	5.2	4"	4"	204/450	8.2
		F	MSF4 13230			3.9	4.7			295/650	11.5
		F	MSF4 13460	3x460		2	2.4				
1.5	1.1	AQ	MSQA4 1.53230	3x230	1.3	5.7	6.6	4"	4"	204/450	8.9
		F	MSF4 1.53230			5	5.9			295/650	13
		F	MSF4 1.53460	3x460		2.5	3.1				
2	1.5	AQ	MSQA4 23230	3x230	1.25	7.6	8.5	4"	4"	204/450	10
		F	MSF4 23230			6.7	8.1			295/650	15
		F	MSF4 23460	3x460		3.4	4.1				
3	2.2	AQ	MSQA4 33230	3x230	1.15	10.3	11.2	4"	4"	306/675	11.6
		F	MSF4 33230			9.5	10.9			408/900	18.5
		AQ	MSQA4 33460	3x460		4.8	5.3				
		F	MSF4 33460			4.8	5.5			408/900	18.5
5	3.7	AQ	MSQA4 53230	3x230	1.15	17.5	18.7	4"	4"	510/1,125	19.5
		F	MSF4 53230			15.9	17.8			680/1,500	25
		AQ	MSQA4 53460	3x460		8.4	9.3				
		F	MSF4 53460			8	8.9			680/1,500	25
7.5	5.5	AQ	MSQA4 7.53230	3x230	1.15	25.3	27.6	4"	4"	510/1,125	23.1
		F	MSF4 7.53230			23	26.4			680/1,500	31.5
		AQ	MSQA4 7.53460	3x460		12	13.2				
		F	MSF4 7.53460			11.5	13.2			680/1,500	31.5
10	7.5	AQ	MSQA4 103230	3x230	1.15	34.5	37.5	4"	4"	510/1,125	27.5
		AQ	MSQA4 103460			3x460	16.9			18.5	510/1,125
		F	MSF4 103460	15.9			17.3			680/1,500	34.5

Nota: Máxima variación de voltaje permitida $\pm 10\%$.

Para una adecuada protección y arranque de los motores trifásicos se recomienda instalar un dispositivo adecuado (arrancador magnético, arrancador de estado sólido o variador de velocidad).

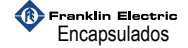

- Gran robustez
- Para uso continuo
- Alto desempeño
- Taller de servicio
- Refacciones
- Acoplamiento NEMA 6"



MOTORES SUMERGIBLES MONOFÁSICOS DE 6" (requieren caja de control)

CAJAS DE CONTROL

HP	KW	F-FRANKLIN	CÓDIGO	FASES X VOLTS	FS	AMPERAJE		DIAM. NOM. (pulg.)	ACOP. NEMA (pulg.)	MÁX. EMP. (kg / lb)	PESO (kg)	CÓDIGO
						NOMINAL	FACT. DE SERV.					
7.5	5.5	F	MSF6 7.51230	1x230	1.15	36.5	42.1	6"	6"	1,588/3,500	55	CCF 7.5230
10	7.5		MSF6 101230			44	51					CCF 10230
15	11		MSF6 151230			62	75					CCF 15230

Nota: Máxima variación de voltaje permitida ± 10%.

MOTORES SUMERGIBLES DE 6" TRIFÁSICOS

HP	KW	X=ALTAMIRA X RT=ALTAMIRA RT HT=ALTAMIRA HT F=FRANKLIN SAND FIGHTER	CÓDIGO	FASES X VOLTS	FACTOR DE SERVICIO	AMPERAJE		DIÁMETRO NOMINAL (pulg.)	ACOPLA-MIENTO NEMA (pulg.)	MÁXIMO EMPUJE (kg / lb)	PESO (kg)
						NOMINAL	FACTOR DE SERVICIO				
7.5	5.5	X	MSX6 7.53230	3x230	1.15	22.3	25.6	6"	6"	2,040/4496	47
		RT	MSRT6 7.53230			22.5	25.9			3,570/7,870	59
		HT	MSHT6 7.53230			22.3	25.6			2,040/4496	40
		F/SF	MSF6 7.53230			21.8	24.6			1,588/3,500	48
		X	MSX6 7.53460	3x460	1.15	11.3	13	6"	6"	2,040/4496	47
		RT	MSRT6 7.53460			11.5	13.2			3,570/7,870	59
		HT	MSHT6 7.53460			11.3	13			2,040/4496	40
		F/SF	MSF6 7.53460			10.9	12.3			1,588/3,500	48
10	7.5	X	MSX6 103230	3x230	1.15	33	37.9	6"	6"	2,040/4496	57
		RT	MSRT6 103230			30	34.5			3,570/7,870	62
		HT	MSHT6 103230			33	37.9			2,040/4496	43.5
		F/SF	MSF6 103230			28.4	32.2			1,588/3,500	48
		X	MSX6 103460	3x460	1.15	16.5	18.9	6"	6"	2,040/4496	57
		RT	MSRT6 103460			15	17.3			3,570/7,870	62
		HT	MSHT6 103460			16.5	18.9			2,040/4496	43.5
		F/SF	MSF6 103460			14.2	16.1			1,588/3,500	48

Nota: Máxima variación de voltaje permitida ± 10%.

Para una adecuada protección y arranque de los motores trifásicos se recomienda instalar un dispositivo adecuado (arrancador magnético, arrancador de estado sólido o variador de velocidad).



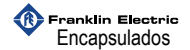

- Gran robustez
- Para uso continuo
- Alto desempeño
- Taller de servicio
- Refacciones
- Acoplamiento NEMA 6"



MOTORES SUMERGIBLES DE 6" TRIFÁSICOS

HP	KW	X=ALTAMIRA X RT=ALTAMIRA RT HT=ALTAMIRA HT F=FRANKLIN SAND FIGHTER	CÓDIGO	FASES X VOLTS	FACTOR DE SERVICIO	AMPERAJE		DIÁMETRO NOMINAL (pulg.)	ACOPLA- MIENTO NEMA (pulg.)	MÁXIMO EMPUJE (kg / lb)	PESO (kg)
						NOMI- NAL	FACTOR DE SERVICIO				
15	11	X	MSX6 153230	3x230	1.15	46	52.9	6"	6"	2,040/4,496	66
		RT	MSRT6 153230			42	48.3			3,570/7,870	71
		HT	MSHT6 153230			46	52.9			2,040/4,496	55
		F/SF	MSF6 153230			41.6	47.4			1,588/3,500	58
		X	MSX6 153460	3x460	1.15	23	26.4	6"	6"	2,040/4,496	66
		RT	MSRT6 153460			21	24.2			3,570/7,870	71
		HT	MSHT6 153460			23	26.4			2,040/4,496	55
		F/SF	MSF6 153460			20.8	23.7			1,588/3,500	58
20	15	X	MSX6 203230	3x230	1.15	61	70.1	6"	6"	2,040/4,496	72
		RT	MSRT6 203230			57	65.6			3,570/7,870	88
		HT	MSHT6 203230			61	70.1			2,040/4,496	65
		F/SF	MSF6 203230			53.8	60.6			1,588/3,500	65
		X	MSX6 203460	3x460	1.15	30.5	35	6"	6"	2,040/4,496	72
		RT	MSRT6 203460			28.5	32.8			3,570/7,870	88
		HT	MSHT6 203460			30.5	35			2,040/4,496	65
		F/SF	MSF6 203460			26.9	30.3			1,588/3,500	65
25	18.5	X	MSX6 253230	3x230	1.15	72	82.8	6"	6"	2,040/4,496	86
		RT	MSRT6 253230			70	80.5			3,570/7,870	94
		HT	MSHT6 253230			72	82.8			2,040/4,496	72
		F/SF	MSF6 253230			67	75			1,588/3,500	70
		X	MSX6 253460	3x460	1.15	36	41.4	6"	6"	2,040/4,496	86
		RT	MSRT6 253460			35	40.3			3,570/7,870	94
		HT	MSHT6 253460			36	41.4			2,040/4,496	72
		F/SF	MSF6 253460			33.5	37.5			1,588/3,500	70

Nota: Máxima variación de voltaje permitida ± 10%.
Para una adecuada protección y arranque de los motores trifásicos se recomienda instalar un dispositivo adecuado (arrancador magnético, arrancador de estado sólido o variador de velocidad).



- Gran robustez
- Para uso continuo
- Alto desempeño
- Taller de servicio
- Refacciones
- Acoplamiento NEMA 6" y 8"



MOTORES SUMERGIBLES DE 6" Y 8" TRIFÁSICOS

HP	KW	X=ALTAMIRA X RT=ALTAMIRA RT HT=ALTAMIRA HT F=FRANKLIN SAND FIGHTER	CÓDIGO	FASES X VOLTS	FACTOR DE SERVICIO	AMPERAJE		DIÁMETRO NOMINAL (pulg.)	ACOPLA- MIENTO NEMA (pulg.)	MÁXIMO EMPUJE (kg / lb)	PESO (kg)
						NOMI- NAL	FACTOR DE SERVICIO				
30	22	X	MSX6 303230	3x230	1.15	89	102.3	6"	6"	2,702/ 5,957	90
		RT	MSRT6 303230			82	94.3			4,590/10,120	101
		HT	MSHT6 303230			89	102.3			2,702/ 5,957	76
		F/SF	MSF6 303230			79	90.4			1,588/3,500	78
		X	MSX6 303460	3x460	1.15	44.5	51.1	6"	6"	2,702/ 5,957	90
		RT	MSRT6 303460			40	46			4,590/10,120	101
		HT	MSHT6 303460			44.5	51.1			2,702/ 5,95	76
		F/SF	MSF6 303460			39.5	45.2			1,588/3,500	78
40	30	X	MSX6 403230	3x230	1.15	106.8	122.8	6"	6"	2,702/ 5,957	104
		RT	MSRT6 403230			106	124.2			4,590/10,120	119
		HT	MSHT6 403230			106.8	122.8			2,702/ 5,957	98
		F	MSF6 403230/SF			106	120			1,588/3,500	89
		X	MSX6 403460	3x460	1.15	53.4	61.4	6"	6"	2,702/ 5,957	104
		RT	MSRT6 403460			54	62.1			4,590/10,120	119
		HT	MSHT6 403460			53.4	61.4			2,702/ 5,957	98
		F/SF	MSF6 403460/SF			53.5	62			1,588/3,500	89

Nota: Máxima variación de voltaje permitida ± 10%.

Para una adecuada protección y arranque de los motores trifásicos se recomienda instalar un dispositivo adecuado (arrancador magnético, arrancador de estado sólido o variador de velocidad).

Para motores Franklin:

SF= Sand Fighter: Incluye sello mecánico de carburo de silicio para mayor resistencia al trabajo con arena.

HT= Hi-Temp: Diseñado para condiciones de alta temperatura o bajo flujo.



- Gran robustez
- Para uso continuo
- Alto desempeño
- Taller de servicio
- Refacciones
- Acoplamiento en NEMA 8" y en 10" (con cuña)



MOTORES SUMERGIBLES DE 8", 10" Y 12" TRIFÁSICOS

HP	KW	X=ALTAMIRA X RT=ALTAMIRA RT HT=ALTAMIRA HT F/SF=FRANKLIN SAND FIGHTER F/HT= FRANKLIN HI-TEMP	CÓDIGO	FASES X VOLTS	FACTOR DE SERVICIO	AMPERAJE		DIÁMETRO NOMINAL (pulg.)	ACOPLA- MIENTO NEMA (pulg.)	MÁXIMO EMPUJE (kg / lb)	PESO (kg)
						NOMI- NAL	FACTOR DE SERVICIO				
50	37	X	MSX6 503230	3x230	1.15	133.2	153	6"	6"	2,702/5,957	111
		RT	MSRT6 503230			133	153			4,590/10,120	129
		HT	MSHT6 503230			133.2	153			2,702/5,957	103
		F	MSF6 503230			132	150			1,588/3,500	145
		X	MSX6 503460	3x460	1.15	66.6	76.6	6"	6"	2,702/5,957	111
		RT	MSRT6 503460			60	75.9			4,590/10,120	129
		HT	MSHT6 503460			66.6	76.6			2,702/5,957	103
F	MSF6 503460/SF	67.7	77			1,588/3,500	145				
60	45	F/SF	MSF6 603230	3x230		156	178	6"		1,588/3,500	154
		X	MSX8/6 603460	3x460	1.15	85	97.7	8"	6"	4,588/10,116	146
		RT	MSRT8/6 603460			80	92			6,120/13,490	167
		HT	MSHT8/6 603460			85	97.7			4,588/10,116	113
		F/SF	MSF6 603460			80.5	91	6"		1,588/3,500	154
75	56	X	MSX8 753460	3x460	1.15	104	119.6	8"	8"	5,608/12,364	197
		RT	MSRT8 753460			97	111.6			6,120/13,490	186
		HT	MSHT8 753460			104	119.6			5,608/12,364	138
		F/SF	MSF8 753460/SF			94	107			4,536/10,000	200
		F/HT	MSF8 753460HT			94	107			5,670/12,500	322
100	75	X	MSX8 1003460	3x460	1.15	135	155	8"	8"	5,608/12,364	208
		RT	MSRT8 1003460			133	153			6,120/13,490	229
		HT	MSHT8 1003460			135	155			5,608/12,364	186
		F/SF	MSF8 1003460SF			126	142			4,536/10,000	245
		F/HT	MSF8 1003460HT			126	142			5,670/12,500	385

Nota: Máxima variación de voltaje permitida ± 10%.

Para una adecuada protección y arranque de los motores trifásicos se recomienda instalar un dispositivo adecuado (arrancador magnético, arrancador de estado sólido o variador de velocidad).

Los motores ALTAMIRA serie RT de 8" incluyen sonda de temperatura para conectar al receptor PT100 (receptor PT100 se cotiza por separado).

Para motores Franklin:

SF= Sand Fighter: Incluye sello mecánico de carburo de silicio para mayor resistencia al trabajo con arena.

HT= Hi-Temp: Diseñado para condiciones de alta temperatura o bajo flujo.





Franklin Electric

ALTAMIRA®
Rebobinables

Franklin Electric
Encapsulados

- Gran robustez
- Para uso continuo
- Alto desempeño
- Taller de servicio
- Refacciones
- Acoplamiento en NEMA 8" y en 10" (con cuña)



NUEVO



MOTORES SUMERGIBLES DE 8", 10" Y 12" TRIFÁSICOS

HP	KW	X=ALTAMIRA X RT=ALTAMIRA RT HT=ALTAMIRA HT F/SF=FRANKLIN SAND FIGHTER F/HT= FRANKLIN HI-TEMP	CÓDIGO	FASES X VOLTS	FACTOR DE SERVICIO	AMPERAJE		DIÁMETRO NOMINAL (pulg.)	ACOPLA- MIENTO NEMA (pulg.)	MÁXIMO EMPUJE (kg / lb)	PESO (kg)
						NOMI- NAL	FACTOR DE SERVICIO				
125	93	X	MSX10/8 1253460	3x460	1.15	166	191	10"	8"	7,647/16,860	328
		RT	MSRT10/8 1253460			156	179.4			6,120/13,490	333
		HT	MSHT10/8 1253460			166	191	7,647/16,860		256	
		F/SF	MSF8 1253460			167	188	5,670/12,500		322	
		F/HT	MSF8 1253460HT			167	188	4,536/10,000		424	
150	110	X	MSX10/8 1503460	3x460	1.15	198	227.7	10"	8"	7,647/16,860	368
		RT	MSRT10/8 1503460			182	209.3			6,120/13,490	367
		HT	MSHT10/8 1503460			198	227.7	7,647/16,860		284	
	112	F/SF	MSF8 1503460			194	219	4,536/10,000		385	
		F/HT	MSF8 1503460HT			194	219	5,670/12,500		476	
175	132	X	MSX10/8 1753460	3x460	1.15	230	264.5	10"	8"	7,647/16,860	402
		RT	MSRT10/8 1753460			220	253			6,120/13,490	408
	130	HT	MSHT10/8 1753460			230	264.5	7,647/16,860		311	
		F/SF	MSF8 1753460			219	249	4,536/10,000		424	
200	150	X	MSX10/8 2003460	3x460	1.15	257	295.5	10"	8"	7,647/16,860	436
		RT	MSRT10/8 2003460			251	288.7			6,120/13,490	445
		HT	MSHT10/8 2003460			257	295.5	7,647/16,860		338	
	149	F/SF	MSF8 2003460			246	282	4,536/10,000		476	
250	185	RT	MSRT12/10 2503460	3x460	1.15	303	348.5	12"	10" CON CUÑA	6,120/13,490	691
		HT	MSHT10/8 2503460			297	341.5	10"	8"	7,647/16,860	400

Nota: Máxima variación de voltaje permitida $\pm 10\%$.

Para una adecuada protección y arranque de los motores trifásicos se recomienda instalar un dispositivo adecuado (arrancador magnético, arrancador de estado sólido o variador de velocidad).

Los motores ALTAMIRA RT de 8", 10" y 12" incluyen sonda de temperatura para conectar al receptor PT100 (receptor PT100 se cotiza por separado).

Para motores Franklin:

SF= Sand Fighter: Incluye sello mecánico de carburo de silicio para mayor resistencia al trabajo con arena.

HT= Hi-Temp: Diseñado para condiciones de alta temperatura o bajo flujo.



ACCESORIOS PARA BOMBAS SUMERGIBLES



- TUBO PARA COLUMNA
- VÁLVULAS PARA COLUMNA
- MEDIDORES DE FLUJO
- CABLE PLANO PARA BOMBA SUMERGIBLE
- KIT DE EMPATE PARA CABLE SUMERGIBLE



- Fabricado en uPVC de alta calidad y mayor resistencia
- Resistente y libre de corrosión
- ¡Una nueva forma de trabajar! Más fácil de transportar, manipular e instalar que el acero
- Dos opciones disponibles:
 - Diseño liso: Ideal para formar paredes
 - Diseño ranurado: Con ranuras horizontales de acabado liso que hacen más eficiente la entrada del agua
- Sistema roscado de fácil unión que ahorra tiempo y dinero ya que no requiere de herramientas especiales, ni esperar tiempos de secado
- Evita la aparición de incrustaciones
- Para trabajar con temperatura del agua de hasta 65 °C
- Dieléctrico



Instalación más saludable, ya que no contribuye al desarrollo de bacterias

1 AÑO DE GARANTÍA

ACCESORIOS DISPONIBLES

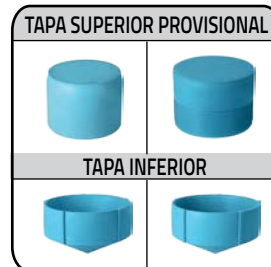

SERIE 80 (para 80m de profundidad)

CÓDIGO	TIPO	DIÁMETRO NOMINAL	DIÁMETRO EXTERIOR	MÁXIMO DIÁMETRO EXTERIOR DE LA CAMPANA	MÁXIMO ESPESOR DE PARED	ABERTURA DE RANURA (ANCHO x LARGO)	RESISTENCIA A LA COMPRESIÓN (kg/cm ²)	ÁREA ABIERTA		PESO (kg)
		(pulg.)	(mm)	(mm)	(mm)	(mm)		%	l.p.s.	
TERUS-L-80-8"	LISO	8	220 ± 2	233	5	-	7	-	-	21.7
TERUS-R2-80-8"	RANURADO					2 x 8	-	7%	1.7	21

SERIE 250 (para 250m de profundidad)

CÓDIGO	TIPO	DIÁMETRO NOMINAL	DIÁMETRO EXTERIOR	MÁXIMO DIÁMETRO EXTERIOR DE LA CAMPANA	MÁXIMO ESPESOR DE PARED	ABERTURA DE RANURA (ANCHO x LARGO)	RESISTENCIA A LA COMPRESIÓN (kg/cm ²)	ÁREA ABIERTA		PESO (kg)
		(pulg.)	(mm)	(mm)	(mm)	(mm)		%	l.p.s.	
TERUS-L-250-6"	LISO	6	160 ± 2	177	6	-	18	-	-	15.6
TERUS-R2-250-6"	RANURADO					2 x 6.5	-	10%	2	15
TERUS-L-250-8"	LISO	8	222 ± 2	240	9	-	18	-	-	30.3
TERUS-R2-250-8"	RANURADO					2 x 8	-	10%	2.1	29.5
TERUS-L-250-10"	LISO	10	268 ± 2	292	9	-	18	-	-	46.3
TERUS-R2-250-10"	RANURADO					2 x 9	-	10%	2.5	45.5

TAPAS INFERIOR Y SUPERIOR Compatibles con ambas series (80 y 250)

CÓDIGO	DESCRIPCIÓN	PESO (kg)
TERUS-TIR-6"	TAPA INFERIOR Diseñada para forzar el flujo del agua por las ranuras e impedir la entrada de sólidos. Roscado	0.3
TERUS-TIR-8"	TAPA INFERIOR Diseñada para forzar el flujo del agua por las ranuras e impedir la entrada de sólidos. Roscado	0.7
TERUS-TIP-8"	TAPA INFERIOR Diseñada para forzar el flujo del agua por las ranuras e impedir la entrada de sólidos. Sobreponer	
TERUS-TS-8"	TAPA SUPERIOR PROVISIONAL Diseñada para evitar la entrada de agentes externos al pozo. Roscado	1
TERUS-TSP-8"	TAPA SUPERIOR PROVISIONAL Diseñada para evitar la entrada de agentes externos al pozo. Sobreponer	1.7

- Tubos de UPVC especialmente diseñados para columnas de motobombas sumergibles
- Espesor: En la sección roscada los tubos son fabricados con mayor espesor para compensar la pérdida de material al fabricar la rosca, con esto se logra una mayor robustez y se garantiza contar con un buen espesor a lo largo del tubo
- Rosca cuadrada: El roscado es ideal para soportar una gran capacidad de carga y evitar deslizamientos
- O'ring de caucho para un sellado a prueba de fugas en las uniones
- No se oxida ni está sujeto a corrosión
- Paredes lisas de baja fricción
- ¡Sólo enrosque!: No se requieren herramientas especiales, ni lubricantes al unir los tubos, con un poco de agua es suficiente.



Instalaciones más rápidas, seguras y duraderas.

SERIE 100 TUBO AQUA PAK, PARA COLUMNA DE BOMBA SUMERGIBLE CUYA CARGA AL CIERRE SEA DE 100M (328 PIES) MÁXIMO

CÓDIGO	DIÁMETRO NOMINAL		DIÁMETRO EXTERIOR	ESPESOR AL FINAL (mm)		ESPESOR AL CENTRO (mm)		LARGO EFECTIVO DEL TUBO	PESO (kg)	PESO DE LA COLUMNA DE AGUA EN EL TUBO EN KG. (en 100 m)	MÁXIMA CARGA PARA LEVANTAR CON GRÚA O CADENA	CARGA ÚLTIMA DE RUPTURA
	pulg.	mm		mín.	máx.	mín.	máx.					
TUBOQA100 1"	1	25	33	3.65	4.55	1.6	2.5	3,050 +/- 10	0.85	70.3	500	850
TUBOQA100 1.25"	1.25	32	42	4.1	5	2	3		1.35	116	800	1,300
TUBOQA100 1.5"	1.5	40	48	4.55	5.45	2.3	3.1		1.95	153	1,000	1,700

SERIE 200 TUBO AQUA PAK, PARA COLUMNA DE BOMBA SUMERGIBLE CUYA CARGA AL CIERRE SEA DE 200M (656 PIES) MÁXIMO

CÓDIGO	DIÁMETRO NOMINAL		DIÁMETRO EXTERIOR	ESPESOR AL FINAL (mm)		ESPESOR AL CENTRO (mm)		LARGO EFECTIVO DEL TUBO	PESO (kg)	PESO DE LA COLUMNA DE AGUA EN EL TUBO EN KG. (en 200 m)	MÁXIMA CARGA PARA LEVANTAR CON GRÚA O CADENA	CARGA ÚLTIMA DE RUPTURA
	pulg.	mm		mín.	máx.	mín.	máx.					
TUBOQA200 1"	1	25	33	4	5.2	2.25	3.1	3,050 +/- 10	1.24	136	750	1,250
TUBOQA200 1.25"	1.25	32	42	4.55	5.5	2.85	3.95		1.84	225	1,100	1,800
TUBOQA200 1.5"	1.5	40	48	5.05	5.95	3.25	3.95		2.35	298	1,500	2,500

ACCESORIOS

Kit de adaptadores

Cada kit se compone de dos adaptadores en hierro, uno inferior que sirve para unir el primer tramo de tubería (o arnés) con la descarga de la bomba y otro superior que es instalado en la tapa del pozo para soportar la columna y facilitar la conexión con la red exterior de tubería.

KIT DE ADAPTADORES (EN HIERRO) SUPERIOR / INFERIOR
KAAQH100 1"
KAAQH100 1.25"
KAAQH100 1.5"
KAAQH200 1"
KAAQH200 1.25"
KAAQH200 1.5"



Juego de arnés

Para reforzar y hacer la conexión de manera segura entre el adaptador inferior con el primer tubo de la columna. Consta de tirantes y aros en acero inoxidable y una extensión macho / hembra de UPVC de gran robustez.

JUEGO DE ARNÉS PARA DESCARGA DE LA BOMBA
JAAQSS100 1"
JAAQSS100 1.25"
JAAQSS100 1.5"
JAAQSS200 1"
JAAQSS200 1.25"
JAAQSS200 1.5"



Reducción y ampliación en acero inoxidable

Utilizados para reducir o ampliar el diámetro de conexión de la descarga de la bomba y así utilizar la tubería adecuada de acuerdo al flujo de la bomba.

CÓDIGO	DESCRIPCIÓN
AMPLSS1"-1.25"TAQP	Ampliación de 1" a 1.25"
REDBSS1.25"-1"TAQP	Reducción de 1.25" a 1"



ALTAMIRA® TUBO PARA COLUMNA

Instalaciones más rápidas, seguras y duraderas.

▪ Construido de uPVC (policloruro de vinilo no plastificado), especialmente diseñado para columnas de motobombas sumergibles. Disponible en series para 150 y 250 metros de carga máxima

▪ Rosca plana cuadrada para alta fricción y diseñada para soportar gran capacidad de carga

▪ Larga vida útil. Ligero. Fácil de instalar / desinstalar

▪ No se oxida ni está sujeto a corrosión

▪ Gran robustez y resistencia al peso. Paredes lisas de baja fricción

▪ Incluye rosca macho en un extremo y cople muy robusto con rosca hembra en el otro extremo

▪ Candado de acero inoxidable para asegurar el cople

▪ O'ring de caucho para un sellado a prueba de fugas en las uniones



* Esta garantía aplica solamente contra defectos de fabricación y se limita únicamente al reemplazo del tubo dañado.

SERIE 150 TUBO ALTAMIRA COLUMNA ADECUADO PARA BOMBAS SUMERGIBLES HASTA 150M (492 pies) DE CARGA

CÓDIGO	DIÁMETRO NOMINAL		ESPESOR AL FINAL (mm)		ESPESOR AL CENTRO (mm)		DIÁMETRO EXTERIOR (rosca macho)	LARGO EFECTIVO DEL TUBO	ADEME (rosca hembra)	PESO (kg)	PESO DE LA COLUMNA DE AGUA EN EL TUBO EN KG. (en 150 m)	MÁXIMA CARGA PARA LEVANTAR CON GRÚA O CADENA	CARGA ÚLTIMA DE RUPTURA
	pulg.	mm	mín.	máx.	mín.	máx.							
TUBOA150 1.25"	1.25	32	4.95	5.95	2.85	3.95	42	3,000 +/- 10	58	2.1	121	1,000	1,800
TUBOA150 1.5"	1.5	40	5.35	6.15	3.25	3.95	47.5		69	2.6	188	1,500	2,500
TUBOA150 2"	2	50	5.6	6.7	3.4	4.2	59.8		84	3.6	295	1,850	3,100
TUBOA150 3"	3	80	7.5	9	5	6.4	87.7		112	7.1	754	4,000	6,800
TUBOA150 4"	4	100	8.2	9.8	5.7	7.2	112.7		141	10.7	1,178	5,900	10,000
TUBOA150 6"	6	150	16.5	17	13.8	14.5	164.8		211	37.6	2,650	23,500	40,000

SERIE 250 TUBO ALTAMIRA COLUMNA ADECUADO PARA BOMBAS SUMERGIBLES HASTA 250M (820 pies) DE CARGA

CÓDIGO	DIÁMETRO NOMINAL		ESPESOR AL FINAL (mm)		ESPESOR AL CENTRO (mm)		DIÁMETRO EXTERIOR (rosca macho)	LARGO EFECTIVO DEL TUBO	ADEME (rosca hembra)	PESO (kg)	PESO DE LA COLUMNA DE AGUA EN EL TUBO EN KG. (en 150 m)	MÁXIMA CARGA PARA LEVANTAR CON GRÚA O CADENA	CARGA ÚLTIMA DE RUPTURA
	pulg.	mm	mín.	máx.	mín.	máx.							
TUBOA250 1.25"	1.25	32	6.65	7.45	4.55	5.45	41.8	3,000 +/- 10	62	3.3	200	1,800	3,100
TUBOA250 1.5"	1.5	40	7.3	8.6	5.2	6.1	47.5		69	4.2	313	2,400	4,050
TUBOA250 2"	2	50	7.8	9.7	5.3	6.6	59.5		84.5	5.4	489	2,800	4,700
TUBOA250 3"	3	80	9.8	11.9	7.3	9	87.8		120	10.4	1,251	5,650	9,600
TUBOA250 4"	4	100	12.2	14.3	9.4	11.5	112.8		147.9	17.2	1,955	9,350	16,000

ACCESORIOS

KIT DE ADAPTADORES (ACERO INOXIDABLE) SUPERIOR / INFERIOR	
△	KA150/250-1.25"
	KA150-2"
	KA150-3"
	KA150-4"
	KA150-6"
△	KA150/250-1.25"
	KA250-1.5"
	KA250-2"
	KA250-3"
	KA250-4"

KIT DE ADAPTADORES (EN HIERRO) SUPERIOR / INFERIOR	
	KAH150/250-1.25"
	KAH150/250-1.5"
	KAH150-2"
	KAH150-3"
	KAH150-4"

JUEGO DE ARNÉS PARA DESCARGA DE LA BOMBA	
□	JA150/250-1.25"
	JA150-2"
	JA150-3"
	JA150-4"
□	JA150/250-1.25"
	JA250-1.5"
	JA250-2"
	JA250-3"
	JA250-4"

△ Nota: El kit de adaptadores (superior e inferior) para 1.25" es el mismo que se usa



□ Nota: El juego de arnés para 1.25" es el mismo que se usa tanto en la serie 150



Válvula check en acero inoxidable para columna.
Marca ALTAMIRA.



Diseñada para aplicaciones en vertical.
Conexión: Macho - Hembra

CÓDIGO	TIPO DE ROSCA
CHECK1"MH-SS304	1" M X 1" H
CHECK1.25"MH-SS304	1.25" M X 1.25" H
CHECK1.5MX1.25H-SS	1.5" M X 1.25" H



Válvula check en hierro dúctil para columna.
Marca ALTAMIRA.

Diseñada para aplicaciones en vertical.
Conexión: Hembra - Hembra.



Máxima presión: 400 psi

CÓDIGO	TIPO DE ROSCA
VCHECK3"	3" HH
VCHECK4"	4" HH
VCHECK6"	6" HH
VCHECK8"	8" HH



Válvula check 80DI en hierro dúctil, para columna.
Marca FLOMATIC.
Diseñada para aplicaciones en vertical.
Conexión: Hembra - Hembra.



CÓDIGO	MÁXIMA PRESIÓN (psi)	TIPO DE ROSCA
80DI1	400	1" HH
80DI11/4		1.25" HH
80DI1.5		1.5" HH
80DI2		2" HH
80DI2.5		2.5" HH
80DI3		3" HH



Válvula check 80DI en hierro dúctil, para columna.
Marca FLOMATIC.
Diseñada para aplicaciones en vertical.
Conexión: Hembra - Hembra.



CÓDIGO	MÁXIMA PRESIÓN (psi)	TIPO DE ROSCA
80DI4	600	4" HH
80DI5		5" HH
80DI6		6" HH
80DI8		8" HH



Válvula check 80MDI en hierro dúctil, para columna.
Marca FLOMATIC.
Diseñada para aplicaciones en vertical y horizontal.
Conexión: Macho - Hembra.



CÓDIGO	MÁXIMA PRESIÓN (psi)	TIPO DE ROSCA
80MDI4	400	4" M X 4" H



Válvula check 80DIX en hierro dúctil, para columna.
Marca FLOMATIC. Diseñada para aplicaciones en vertical y horizontal.
Conexión: Hembra - Hembra.



CÓDIGO	MÁXIMA PRESIÓN (psi)	TIPO DE ROSCA
80DIX3	400	3" HH
80DIX6		6" HH
80DIX10		10" HH

- Recomendado para motores sumergibles ALTAMIRA, AQUA PAK, Franklin y nacionales
- Gran resistencia a la humedad
- Conductor en cobre (flexible)
- Doble protección: mecánica y eléctrica
- Aislamiento individual con código de colores: Negro, amarillo y rojo
- Cubierta exterior protectora construida en PVC

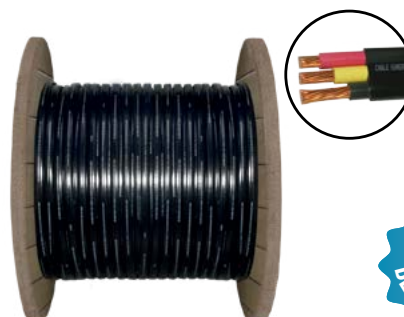

Nota importante: Los precios del cable están sujetos a variación sin previo aviso debido a la frecuente fluctuación en el precio internacional del cobre y de la paridad cambiaria. Favor de comunicarse con nuestro departamento de ventas para consultar el precio actualizado.

CABLE PLANO SUMERGIBLE ALTAMIRA (75 °C)					PESO
CÓDIGO	CONDUCTORES X CALIBRE	NIVEL DE AISLAMIENTO (VOLTS)	CLASE DE CABLE	AISLAMIENTO INDIVIDUAL	KG POR CADA 100 m
CABLE3X12A	3 X 12	600	C	PVC / Nylon	19
CABLE3X10A	3 X 10				29
CABLE3X8A	3 X 8				48
CABLE3X6A	3 X 6				68
CABLE3X4A	3 X 4				95
CABLE3X2A	3 X 2				152

CABLE PLANO SUMERGIBLE (75 °C)					PESO
CÓDIGO	CONDUCTORES X CALIBRE	NIVEL DE AISLAMIENTO (VOLTS)	CLASE DE CABLE	AISLAMIENTO INDIVIDUAL	KG POR CADA 100 m
CABLE3X8	3 X 8	1000	K	Polietileno	48
CABLE3X6	3 X 6				65
CABLE3X4	3 X 4				95
CABLE3X2	3 X 2				137
CABLE3X1/0	3 X 0				215
CABLE3X2/0	3 X 00				270
CABLE3X3/0	3 X 000				324
CABLE3X4/0	3 X 0000				399

Nota: El cable plano sumergible está disponible para venta en múltiplos de 10 m ó en rollo de 500 m.

- Diseñados para realizar fácilmente conexiones de cables sumergibles
- Complemento ideal para conectar bombas sumergibles en pozos profundos, cisternas, norias, etc
- Conexiones seguras, bien aisladas eléctricamente y sin entrada de humedad
- Conector metálico construido en cobre electrolítico estañado
- Tubo termocontráctil construido en plástico polyolefin
- Temperatura máxima hasta 110° C



Kit de empate



KIT DE EMPATE PARA CABLE SUMERGIBLE		
CÓDIGO	DESCRIPCIÓN	CALIBRE
KITEMP10	Kit de empate: juego con 3 tubos termocontráctiles y 3 conectores	10, 12 y 14
KITEMP8		8
KITEMP6		6
KITEMP4		4
KITEMP2		2
KITEMP1X1/0		0
KITEMP1X2/0		00
KITEMP1X3/0		000
KITEMP1X4/0		0000

Aplicaciones:

- Sistemas de agua potable
- Ranchos agrícolas, ganaderos
- Industria, etc.
- Indicador de flujo instantáneo analógico (LPS), totalizador de seis dígitos (m³), propela de polipropileno, baleros de acero inoxidable, pintura de gran resistencia

McGrometer serie MW

- Acceso bridado para mantenimiento del mecanismo, sin desmontar el medidor
- Diseño para un flujo laminar (mayor longitud y con aletas de entrada)
- Mayor robustez



Serie MF y ML

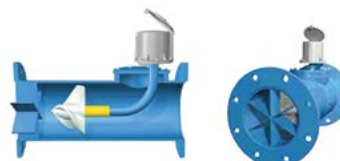

Serie MW



CÓDIGO	TAMAÑO (pulg.)	RANGO DE FLUJO		LONGITUD TOTAL		PESO APROX.		TEMP. DE OPERACIÓN		PRESIÓN DE TRABAJO (psi)
		lps	gpm	cm	pulg.	kg.	lbs.	°C	°F	

MEDIDOR BRIDADO SERIE MF

Bridas de 1/2" de espesor

MAYOR ROBUSTEZ

MF101	2.5	2.2 a 15.7	35 a 250	33	13"	18.1	40	71.1	160	150
MF102	2	2.2 a 15.7	35 a 250	33	13"	18.1	40			
MF103	3	2.2 a 15.7	35 a 250	33	13"	18.1	40			
MF104	4	3.1 a 37.8	50 a 600	50.8	20"	22.6	50			
MF106	6	5.6 a 75.7	90 a 1,200	50.8	20"	27.2	60			
MF108	8	6.3 a 94.6	100 a 1,500	50.8	20"	46.2	102			
MF110	10	7.8 a 113.5	125 a 1,800	50.8	20"	71.2	157			
MF112	12	9.4 a 157.7	150 a 2,500	50.8	20"	79.8	176			

MEDIDOR BRIDADO SERIE ML

Bridas ligeras estándar clase D

ML106	6	5 a 75	90 a 1,200	50.8	20"	22	50	71.1	160	75
ML108	8	6 a 95	100 a 1,500	50.8	20"	27	61			
ML110	10	8 a 115	125 a 1,800	50.8	20"	47	104			
ML112	12	9 a 160	150 a 2,500	50.8	20"	57	125			

MEDIDOR BRIDADO SERIE MW

Ampliamente usado en sistemas de agua potable municipales

MW501	2.5	2 a 16	40 a 250	40.6	16"	16	36	71.1	160	150
MW502	2	2 a 16	40 a 250	35.5	14"	16	36			
MW503	3	2 a 16	40 a 250	40.6	16"	20	43			
MW504	4	3 a 38	50 a 600	50.8	20"	24	54			
MW506	6	6 a 76	90 a 1,200	55.9	22"	52	115			
MW508	8	6 a 95	100 a 1,500	61	24"	61	135			
MW510	10	8 a 113	125 a 1,800	66	26"	89	197			
MW512	12	9 a 158	150 a 2,500	71.1	28"	147	325			
MW514	14	16 a 189	250 a 3,000	106.7	42"	211	465			
MW516	16	17 a 252	275 a 4,000	121.9	48"	240	530			
MW518	18	25 a 315	400 a 5,000	137.1	54"	337	744			
MW520	20	30 a 378	475 a 6,000	152.4	60"	404	890			
MW524	24	44 a 536	700 a 8,500	152.4	60"	586	1,293			
MW530	30	76 a 789	1,200 a 12,500	152.4	60"	658	1,450			
MW536	36	95 a 1,072	1,500 a 17,000	152.4	60"	748	1,650			

Nota: Para presiones mayores a 150 psi y hasta 300 psi, se requieren modelos de la serie MZ500.