

# Specialus asortimentas 2023/2024

Plautuvės, maišytuvai, aksesuarai ir atliekų rūšiavimo sistemos

blanco.com

# BLANCO

**BLANCO UNIT**  
drink. prep. clean.



# BLANCO – SKIRTA VIRTUVĖS VANDENS ZONAI.

Vokiškas meistriškumas ir geriausia praktinė patirtis.

Aukščiausios klasės dizainas, labai paprastas naudojimas ir ilgaamžiškumas: būtina turėti gerų idėjų, kaip virtuvė galėtų suteikti kasdieniam gyvenimui malonumo. Štai kodėl BLANCO misija – suderinti aukščiausią kokybę su išskirtiniu dizainu ir kruopščiai apgalvotu funkcionalumu, turint omenyje jus. Pasinaudokite mūsų plačiu asortimentu, planavimo laisve ir patraukliais sprendimais, kuriuos jums gali pasiūlyti BLANCO aukščiausios kokybės prekės ženklas.

## Vandens zonos specialistai

Aistringai žiūrime į jūsų virtuvės širdį. Mes tai vadiname vandens zona. Tai vieta, kur virtuvės darbai turi vykti sklandžiai ir efektyviai. Ši vieta – svarbiausia virtuvėje, nes ji dažniausiai naudojama, o su mūsų pažangiausiomis technologijomis mes ją galime padaryti dar geresne. Integruoti BLANCO sprendimai taupo jūsų pastangas ir laiką, todėl galite susitelkti į svarbesnius dalykus gyvenime. Platus mūsų asortimentas leidžia lengvai rasti puikiai pritaikytą UNIT pagal jūsų dizaino ir funkcionalumo poreikius.

## Vokiška praktinė patirtis

Daugiau nei prieš 95 metus Vokietijoje įkurta šeimos įmonė yra tarptautinis prestižinis aukščiausios kokybės prekės ženklas, skirtas virtuvės vandens zonai. Siūlome sumanias koncepcijas ir madingus sprendimus, atitinkančius šiuolaikinių virtuvių poreikius, kai kalbama apie funkcionalumą ir gyvenimo būdą.



**GERMANY**  
SINCE 1925

## Holistiniai sprendimai

BLANCO UNIT pagrindinį dėmesį skiria trims aspektams: gėrimui, ruošimui, valymui. UNIT leidžia rinktis iš plataus plautuvių, aukštos klasės maišytuvų, vandens optimizavimo, filtravimo, aušinimo ir papildomų priedų asortimento – nuo muilo dozatorių iki maisto atliekų šalinimo įrenginių, sklandžiai derinant visus elementus.

## Patikimumas

Kaip leidžiame jums jaukiai jaustis virtuvėje, lygiai taip rūpinamės ir namais, kuriuose visi gyvename – mūsų planeta. Tvarumas yra tvirtai įaugęs į BLANCO verslo kultūrą. Pripažįstame savo atsakomybę saugoti pasaulį, kuriame gyvename, saugodami išteklius ir veikdami tvariai.

## Apdovanojimai

Mūsų dizainai gavo keletą pasaulyje garsiausių apdovanojimų už jų patrauklumą ir efektyvumą. Tokios organizacijos kaip „iF DESIGN AWARDS“ ir „Red Dot design awards“ ne kartą pabrėžė mūsų gaminių meistriškumą.

## Tvarumas

Į savo darbą įdedame daug patirties, pradedant gaminių kūrimu ir projektavimu, baigiant gamyba ir technine priežiūra. BLANCO didžiuojasi savo aukštais kokybės standartais ir vokišku patikimumu. Kruopščiai atrenkame medžiagas ir apdirbimo būdus, nuolat tobuliname savo gaminius ir optimizuojame pristatymo ir klientų aptarnavimo paslaugas.



# BLANCO UNIT – TAI, KUR PRASIDĖDA MALONUMAS VIRTUVĖJE.

Sklandžiai integruota. Ergonomiškai optimizuota. Sukonfigūruota pagal poreikį.

BLANCO yra Vokietijos įmonė, turinti daugiau nei 95 metų tarptautinę patirtį virtuvės vandens zonoje. Siekdama pagerinti patirtį dažniausiai naudojamose virtuvės dalyje, BLANCO kuria sumaniai integruotus sprendimus, kuriuose naudojami aukštos kokybės gaminiai ir aukščiausios kokybės dizainas. Kuriamo gyvenimo būdo sprendimus plautuvės vietai, kurią vadiname virtuvės vandens zona.

Galite pasikliauti BLANCO specialistų kompetencija – nuo produktų kūrimo ir projektavimo iki gamybos ir techninės priežiūros. Pasinaudokite plataus aukščiausios klasės prekės ženklą BLANCO asortimento teikiama nauda konsultacijoms ir

pardavimams. Virtuvės vandens zona yra viena iš aktyviausių vietų bet kurioje namų virtuvėje. Mes daugiau nei 60 % virtuvėje leidiamo laiko praleidžiame šioje zonoje, atlikdami įvairiausius darbus.

Vienas iš pagrindinių virtuvės vandens zonos vaidmenų – ji yra geriamojo ir virimui skirtos vandens šaltinis. Šia prasme vandens kokybės užtikrinimui suteikiame didžiausią prioritetą, todėl naudojame aukštos kokybės medžiagas ir profesionalų dizainą. Ši zona taip pat atlieka svarbų vaidmenį ruošiant maistą ir valant, padeda užtikrinti mūsų saugumą. Virtuvės vandens zona sujungia visas funkcijas, kad darbai būtų atliekami lengviau, higieniščiau ir maloniau.



## Holistinis sprendimas.

BLANCO UNIT yra paprastas atsakymas į sudėtingus klientų klausimus: jis sujungia visus modernios virtuvės vandens zonos reikalavimus į vieną UNIT. Geriamas vanduo, maisto ruošimas, valymas – viskas vienoje vietoje. Vienos vietos sprendimas: viskas pastebimai paprasčiau. Maišytuvas, plautuvė ir atliekų rūšiavimo sistema yra puikiai suderinti, kad būtų sukurtas holistinis sprendimas. Naudojant BLANCO UNIT yra ne tik užtikrinamas sklandus techninis suderinimas, tačiau ir be kliūčių galima atlikti įvairius darbus virtuvėje: pilti vandenį, plauti ir rūšiuoti daržoves, atsikirti ir šalinti atliekas – erdvė išnaudojama optimaliai, viskas išdėstyta ergonomiškai. Tai laiką virtuvėje paverčia malonumu.

BLANCO UNIT – dizaino ir funkcionalumo derinys. Natūralu, kad visi UNIT elementai yra vizualiai ryškūs dėl savo formos ir derančios spalvų paletės. Ir nesvarbu, ar interjero stilius yra modernus, puristiškas ar klasikinis, panašių tonų ar kontrastuojantis su aplinka – BLANCO asortimente rasite tinkamą sprendimą bet kokiems poreikiams.



Mūsų įkvepiančias 2023 m. UNIT idėjas rasite tolimesniuose puslapiuose. Geriausi formos, spalvos ir funkcionalumo deriniai kiekviename segmente.



# VIENA SISTEMA. VIENAS SPRENDIMAS.

Idealus sprendimas Jūsų virtuvei- BLANCO sistema. Maišytuvai, plautuvės ir atliekų rūšiavimo sistemos idealiai dera tarpusavyje ir sukuria funkcionalią BLANCO sistemą. Paprastas montavimas, patogus naudojimas – neribotos dizaino galimybės.

Plautuvė ir maišytuvas yra bene svarbiausia kiekvienos virtuvės dalis. Žmonės daugiau nei pusę savo laiko namuose, praleidžia būtent virtuvėje- todėl ši namų dalis turi būti nepriekaištinga. BLANCO specialistų dėka sukurta plautuvės, maišytuvo ir atliekų rūšiavimo sistema- tarsi sujungia šiuos tris komponentus į vieną visumą. Geriamasis vanduo, maisto ruošia – visa tai sukasi aplink virtuvės centrą : plautuvę ir maišytuvą! Plautuvės, maišytuvai ir atliekų rūšiavimo sistemos – standartinių matmenų, todėl tiks bet kurioje virtuvėje. Dar daugiau funkcionalumo ir patogumo vienoje erdvėje tai BLANCO sistema.

## Trys komponentai. Viena sistema. Tobula kombinacija.

Maišytuvas, plautuvė ir atliekų rūšiavimo sistema puikiai dera BLANCO sistemoje. Ideali medžiagų sąveika, dizainas ir funkcionalumas užtikrina ergonomišką darbo aplinką.



Maišytuvas ir skysto muilo dozatorius



Plautuvė ir aksesuarai



Patogi vieta maisto gaminimui ir atliekų rūšiavimui



BLANCO SILGRANIT®



8 BLANCO keraminės plautuvės

22



Nerūdijančio plieno plautuvės

26



Po stalviršiu montuojamos plautuvės

29



BLANCO maišytuvai

42



Maišytuvai filtruotam vandeniui

52



BLANCO atliekų rūšiavimo ir

57



Priedai

66

# GRAŽU. STIPRU. ŠVARU.

SILGRANIT® virtuvinės plautuvės ir dubenys.



## Silgranit® plautuvės vertinamos visame pasaulyje dėl išskirtinio stiliaus ir plačios spalvų paletės.

Virtuvė tapo mūsų namų centru ir gyvenimo būdo atspindžiu. Daugybė skirtingų stilių: nuo jau patikrintų klasikinių iki pelniusių išskirtinius dizaino apdovanojimus, dydžių įvairovė – tai Silgranit skiriamasis ženklas, kuris padės rasti plautuvę idealiai tinkančią Jūsų svajonių virtuvėje.



Gražaus dizaino ir įspūdingo atsparumo dėka, lengvai prižiūrimas Silgranit plautuvių paviršius yra puikus pasirinkimas kiekvienoje virtuvėje. Silgranit plautuvės yra atsparios įbrėžimams, karščiui, rūgštims, neblunkančios ir neįgeriančios spalvų.



Silgranit paviršius tinka sąlyčiui su maistu, natūraliai atstumia vandenį – todėl tokią plautuvę paprasta prižiūrėti. Mūsų patentuota Hygiene+Plus apsauginė formulė sumažina bakterijų dauginimąsi vidutiniškai 98 %.

**Periodiškai atlikdami produktų testavimus – keliamė jiems pačius aukščiausius reikalavimus, todėl galime užtikrinti, kad Silgranit produktai Jūsų nenuvils.**

# NUOSTABIOS SPALVOS.



Plautuvė: BLANCO ETAGON 500-U, juoda  
Maišytuvas: BLANCO LINUS-S, juodas

## Atraskite SILGRANIT® spalvų paletę.

Elegantiškos laikui ir madai nepavaldžios spalvos, kurios neblunka, yra lengvai derinamos prie įvairių stalviršių. Spalvos užima labai svarbią vietą mūsų gyvenime ir turi ypatingą galią. Išsirinkite labiausiai sau tinkančią ir sukurkite savo svajonių dizainą.



**NAUJA**

Švelniai baltos spalvos plautuvės kartu su šios spalvos maišytuvais, sukuria subtilų pareiškimą ir sutelkia dėmesį į esminius dalykus. Švelniai baltos spalvos plautuvės tarpusavyje derinamos su satininio aukso spalvos maišytuvais užtikrina prabangią harmoniją.

**NAUJA**

Nepriekaištingai atrodančios ugnikalnio pilkos spalvos plautuvės ir funkcionalūs derančios spalvos maišytuvai sukuria svajonių virtuvę. Ugnikalnio pilkos spalvos plautuvės harmoningai dera su juodais matiniais maišytuvais ir aksesuarais.

# RAFINUOTAS PAREIŠKIMAS.

Satininio aukso spalvos – kad jūsų virtuvė taptų nepamirštama.

Matinis auksas spinduliuoja šilumą. Diskretiškai naudojamos, jo subtiliai raižytos detalės suteikia rafinuoto komforto, kai derinamos su įvairiais stiliais. Mūsų universalūs satininio aukso maišytuvai ir priedai unikalai pabrėžia bet kokios virtuvės išvaizdą. Idealiai tinka derinti su juodos, akmens pilkos ar baltos spalvos virtuvės fasadais ir tamsių ar šviesių "Silgranit®" spalvų plautuvėmis, BLANCO produktai aksesuarai atrodo laikui nepavaldūs, su subtilia aukso spalvos prabangos užuomina.



## Stilingas pareiškimas Jūsų virtuvėje.

Suderinus maišytuvo ir plautuvės spalvas, kiekvienas BLANCO UNIT tampa unikalus. Silgranit maišytuvai gali būti derinami su Silgranit plautuvėmis, derinant spalvas tarpusavyje. Satininio aukso arba juodi matiniai maišytuvai sukuria harmoningus akcentus, suteikdami virtuvei ypatingą nuotaiką su BLANCO UNIT centre.



LINUS-S  
aukso



BLANCO SUBLINE 800-U  
švelniai balta



BLANCO InFino  
aukso



BLANCO BOTTON II 30/2



Ideali pora: satino aukso akcentai ir "Silgranit" derinys su švelniai balta spalva yra ypač ryškus pasirinkimas.



Puikus UNIT papildymas: BLANCO BOTTON II 30/2

**BLANCO LEXA 40 S**  
SILGRANIT®



Komplektuojama su vandens nuvedimo priedais ir ekscentrinu ventiliu

Kodas	Kaina, €
<b>Plautuvė apskama</b>	
Juoda	525 897 <b>279</b>
Antracito	524 880 <b>279</b>
Akmens pilka	524 881 <b>279</b>
Ugnikalnio pilka	527 275 <b>279</b>
Aliuminio metalinė	524 882 <b>279</b>
Balta	524 884 <b>279</b>
Švelniai balta	527 092 <b>279</b>
Triufelio	524 887 <b>279</b>
Kavos	524 889 <b>279</b>
<b>Papildomi priedai</b>	
Pjaustymo lentelė, balta	217 611 <b>85</b>
Pjaustymo lentelė, medinė	218 313 <b>75</b>

**40 cm spintelei**

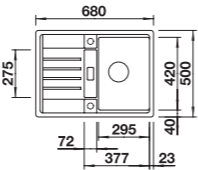

Išpjova 660 x 480 mm  
Dubens gylis 190 mm

**BLANCO ZIA 40 S**  
SILGRANIT®



Komplektuojama su vandens nuvedimo priedais

Kodas	Kaina, €
<b>Plautuvė apskama</b>	
Juoda	526 006 <b>235</b>
Antracito	516 918 <b>235</b>
Ugnikalnio pilka	527 378 <b>235</b>
Aliuminio metalinė	516 919 <b>235</b>
Balta	516 922 <b>235</b>
Švelniai balta	527 195 <b>235</b>
Kavos	516 927 <b>235</b>
<b>Papildomi priedai</b>	
Pjaustymo lentelė, balta	217 611 <b>85</b>
Pjaustymo lentelė, medinė	218 313 <b>75</b>

**40 cm spintelei**

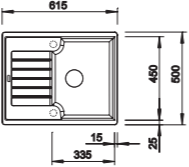

Išpjova 595 x 480 mm  
Dubens gylis 190 mm

**BLANCO DALAGO 45**  
SILGRANIT®



Komplektuojama su vandens nuvedimo priedais ir ekscentrinu ventiliu

Kodas	Kaina, €
<b>Plautuvė apskama</b>	
Juoda	525 869 <b>259</b>
Antracito	517 156 <b>259</b>
Akmens pilka	518 846 <b>259</b>
Ugnikalnio pilka	527 242 <b>259</b>
Aliuminio metalinė	517 157 <b>259</b>
Balta	517 160 <b>259</b>
Švelniai balta	527 059 <b>259</b>
Triufelio	517 317 <b>259</b>
Kavos	517 165 <b>259</b>
<b>Papildomi priedai</b>	
Pjaustymo lentelė, medinė	232 817 <b>95</b>
Krepšelis	235 866 <b>49</b>
Džiovyklė	230 734 <b>65</b>

**45 cm spintelei**

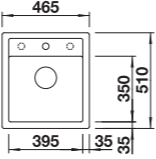

Išpjova 445 x 490 mm  
Dubens gylis 190 mm

**BLANCO NAYA 45**  
SILGRANIT®



Komplektuojama su vandens nuvedimo priedais

Kodas	Kaina, €
<b>Plautuvė apskama</b>	
Juoda	526 572 <b>235</b>
Antracito	525 222 <b>235</b>
Akmens pilka	525 223 <b>235</b>
Ugnikalnio pilka	527 309 <b>235</b>
Aliuminio metalinė	526 573 <b>235</b>
Balta	526 574 <b>235</b>
Švelniai balta	527 126 <b>235</b>
Triufelio	526 576 <b>235</b>
Kavos	526 577 <b>235</b>
<b>Papildomi priedai</b>	
Dubens grotelės	234 795 <b>95</b>
Pjaustymo lentelė, balta	225 362 <b>85</b>
Pjaustymo lentelė, medinė	210 521 <b>89</b>

**45 cm spintelei**

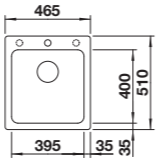

Išpjova 445 x 490 mm  
Dubens gylis 200 mm

**BLANCO RIONA 45**  
SILGRANIT®



Komplektuojama su vandens nuvedimo priedais

Kodas	Kaina, €
<b>Plautuvė apskama</b>	
Juoda	526 095 <b>189</b>
Antracito	521 396 <b>189</b>
Ugnikalnio pilka	527 326 <b>189</b>
Aliuminio metalinė	521 397 <b>189</b>
Balta	521 398 <b>189</b>
Švelniai balta	527 143 <b>189</b>
Kavos	521 401 <b>189</b>
<b>Papildomi priedai</b>	
Indų krepšys	220 574 <b>85</b>

**45 cm spintelei**

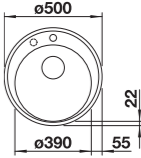

Dubens gylis 190 mm

**BLANCO ZENAR 45 S**  
SILGRANIT®



Komplektuojama su vandens nuvedimo priedais ir ekscentrinu ventiliu

Kodas	Kaina, €
<b>Dubuo</b>	
Juoda	526 037 <b>295</b>
Antracito	523 781 <b>295</b>
Akmens pilka	523 785 <b>295</b>
Ugnikalnio pilka	527 361 <b>295</b>
Aliuminio metalinė	523 786 <b>295</b>
Balta	523 788 <b>295</b>
Švelniai balta	527 178 <b>295</b>
Triufelio	523 796 <b>295</b>
Kavos	523 798 <b>295</b>
<b>Dešinėje Kairėje</b>	
Juoda	526 034 <b>295</b>
Antracito	523 850 <b>295</b>
Akmens pilka	523 851 <b>295</b>
Ugnikalnio pilka	527 359 <b>295</b>
Aliuminio metalinė	523 852 <b>295</b>
Balta	523 854 <b>295</b>
Švelniai balta	527 176 <b>295</b>
Triufelio	523 859 <b>295</b>
Kavos	523 861 <b>295</b>
<b>Papildomi priedai</b>	
Pjaustymo lentelė, medinė	229 421 <b>149</b>
Kiaurasamtis	223 077 <b>85</b>

**45 cm spintelei**

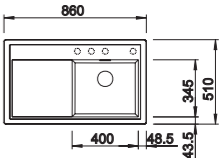

Išpjova 840 x 490 mm  
Dubens gylis 190 mm

**BLANCO METRA 45 S**  
SILGRANIT®



Komplektuojama su vandens nuvedimo priedais

Kodas	Kaina, €
<b>Plautuvė apskama</b>	
Juoda	525 915 <b>249</b>
Antracito	513 194 <b>249</b>
Akmens pilka	518 869 <b>249</b>
Ugnikalnio pilka	527 289 <b>249</b>
Aliuminio metalinė	513 186 <b>249</b>
Balta	513 187 <b>249</b>
Švelniai balta	527 106 <b>249</b>
Triufelio	517 346 <b>249</b>
Kavos	515 039 <b>249</b>
<b>Papildomi priedai</b>	
Pjaustymo lentelė, balta	217 611 <b>85</b>
Pjaustymo lentelė, medinė	218 313 <b>75</b>

**45 cm spintelei**

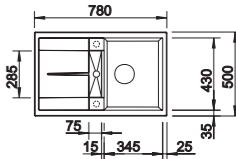

Išpjova 760 x 480 mm  
Dubens gylis 190 mm



**BLANCO METRA 45 S Compact**  
SILGRANIT®



Komplektuojama su vandens nuvedimo priedais

Kodas	Kaina, €
<b>Plautuvė apskama</b>	
Juoda	525 912 239
Antracito	519 561 239
Akmens pilka	519 562 239
Ugnikalnio pilka	527 286 239
Aliuminio metalinė	519 563 239
Balta	519 565 239
Švelniai balta	527 103 239
Triufelio	519 569 239
Kavos	519 570 239

**45 cm spintelei**

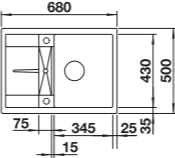

Išpjova 660 x 480 mm  
Dubens gylis 190 mm

**Papildomi priedai**

Pjaustymo lentelė, balta	217 611 85
Pjaustymo lentelė, medinė	218 313 75
Krepšelis	235 866 49

**BLANCO ELON 45 S**  
SILGRANIT®

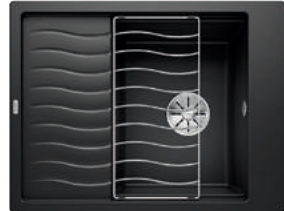

Komplektuojama su vandens nuvedimo priedais ir grotelėmis

Kodas	Kaina, €
<b>Plautuvė apskama</b>	
Juoda	525 880 309
Antracito	524 824 309
Akmens pilka	524 825 309
Ugnikalnio pilka	527 250 309
Aliuminio metalinė	524 826 309
Balta	524 828 309
Švelniai balta	527 067 309
Triufelio	524 831 309
Kavos	524 833 309

**45 cm spintelei**

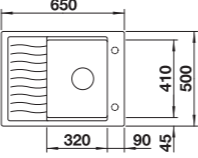

Išpjova 630 x 480 mm  
Dubens gylis 190 mm

**Papildomi priedai**

Pjaustymo lentelė, balta	217 611 85
Pjaustymo lentelė, medinė	218 313 75
Indų džiovinimo krepšys	223 297 105

**BLANCO SONA 45 S**  
SILGRANIT®



Komplektuojama su vandens nuvedimo priedais

Kodas	Kaina, €
<b>Plautuvė apskama</b>	
Juoda	525 970 245
Antracito	519 662 245
Akmens pilka	519 663 245
Ugnikalnio pilka	527 332 245
Aliuminio metalinė	519 664 245
Balta	519 665 245
Švelniai balta	527 149 245
Triufelio	519 669 245
Kavos	519 670 245

**45 cm spintelei**

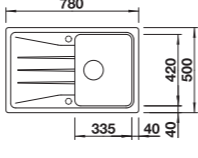

Išpjova 760 x 480 mm  
Dubens gylis 190 mm

**Papildomi priedai**

Pjaustymo lentelė, balta	217 611 85
Pjaustymo lentelė, medinė	218 313 75



**BLANCO ZIA 45 S**  
SILGRANIT®



Komplektuojama su vandens nuvedimo priedais

Kodas	Kaina, €
<b>Plautuvė apskama</b>	
Juoda	526 013 245
Antracito	514 732 245
Ugnikalnio pilka	527 383 245
Aliuminio metalinė	514 725 245
Balta	514 726 245
Švelniai balta	527 200 245
Kavos	515 070 245

**45 cm spintelei**

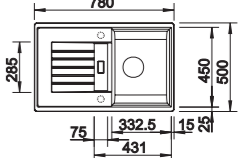

Išpjova 760 x 480 mm  
Dubens gylis 190 mm

**Papildomi priedai**

Pjaustymo lentelė, balta	217 611 85
Pjaustymo lentelė, medinė	218 313 75
Indų džiovinimo krepšys	507 829 149

**BLANCO LEGRA 45 S**  
SILGRANIT®



Komplektuojama su vandens nuvedimo priedais

Kodas	Kaina, €
<b>Plautuvė apskama</b>	
Juoda	526 083 229
Antracito	522 201 229
Ugnikalnio pilka	527 268 229
Aliuminio metalinė	522 202 229
Balta	522 203 229
Švelniai balta	527 085 229
Kavos	522 206 229

**45 cm spintelei**

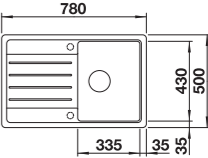

Išpjova 760 x 480 mm  
Dubens gylis 190 mm

**Papildomi priedai**

Pjaustymo lentelė, balta	217 611 85
Pjaustymo lentelė, medinė	218 313 75

**BLANCO PLEON 5**  
SILGRANIT®



Komplektuojama su vandens nuvedimo priedais

Kodas	Kaina, €
<b>Plautuvė apskama</b>	
Juoda	525 951 349
Antracito	521 504 349
Akmens pilka	521 669 349
Ugnikalnio pilka	527 318 349
Aliuminio metalinė	521 670 349
Balta	521 672 349
Švelniai balta	527 135 349
Triufelio	521 675 349
Kavos	521 677 349

**50 cm spintelei**

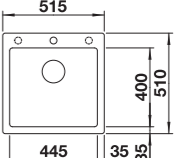

Išpjova 495 x 490 mm  
Dubens gylis 220 mm

**Papildomi priedai**

Pjaustymo lentelė, medinė	230 700 149
Uždedami bėgeliai	235 906 105
Sulankstomos grotelės	238 482 85





**BLANCO DALAGO 5**  
SILGRANIT®



Komplektuojama su vandens nuvedimo priedais ir ekscentrinu ventiliu

Kodas	Kaina, €
Juoda	525 871
Antracito	518 521
Akmens pilka	518 848
Ugnikalnio pilka	527 244
Aliuminio metalinė	518 522
Balta	518 524
Švelniai balta	527 061
Triufelio	518 528
Kavos	518 529

**50 cm spintelei**

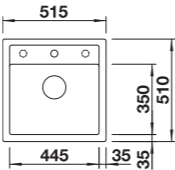

Išpjova 495 x 490 mm  
Dubens gylis 190 mm

**Papildomi priedai**

Pjaustymo lentelė, medinė	232 817	95
Krepšelis	235 866	49
Džiovyklė	230 734	65

**BLANCO NAYA 5**  
SILGRANIT®



Komplektuojama su vandens nuvedimo priedais

Juoda	526 578	265
Antracito	526 579	265
Akmens pilka	526 580	265
Ugnikalnio pilka	527 310	265
Aliuminio metalinė	526 581	265
Balta	526 582	265
Švelniai balta	527 127	265
Triufelio	526 584	265
Kavos	526 585	265

**50 cm spintelei**

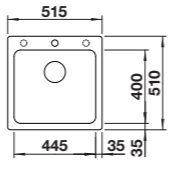

Išpjova 495 x 490 mm  
Dubens gylis 200 mm

**Papildomi priedai**

Dubens grotelės	234 795	95
-----------------	---------	----

**BLANCO METRA 5 S**  
SILGRANIT®



Komplektuojama su vandens nuvedimo priedais

Plautuvė apsuksama		Kodas	Kaina, €
Juoda	525 919	279	
Antracito	513 212	279	
Akmens pilka	518 872	279	
Ugnikalnio pilka	527 293	279	
Aliuminio metalinė	513 204	279	
Balta	513 205	279	
Švelniai balta	527 110	279	
Triufelio	517 349	279	
Kavos	515 042	279	

**50 cm spintelei**



Išpjova 840 x 480 mm  
Dubens gylis 190 mm

**Papildomi priedai**

Pjaustymo lentelė, balta	217 611	85
Pjaustymo lentelė, medinė	218 313	75

**BLANCO SONA 5 S**  
SILGRANIT®



Komplektuojama su vandens nuvedimo priedais

Plautuvė apsuksama		Kodas	Kaina, €
Juoda	525 972	265	
Antracito	519 671	265	
Akmens pilka	519 672	265	
Ugnikalnio pilka	527 334	265	
Aliuminio metalinė	519 673	265	
Balta	519 674	265	
Švelniai balta	527 151	265	
Triufelio	519 678	265	
Kavos	519 679	265	

**50 cm spintelei**

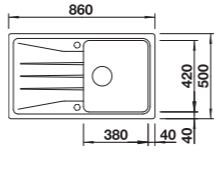

Išpjova 840 x 480 mm  
Dubens gylis 190 mm

**Papildomi priedai**

Pjaustymo lentelė, balta	217 611	85
Pjaustymo lentelė, medinė	218 313	75

**BLANCO ETAGON 6**  
SILGRANIT®



Komplektuoja su vandens nuvedimo priedais ir bėgeliais

Kodas	Kaina, €
Juoda	525 890
Antracito	524 539
Akmens pilka	524 540
Ugnikalnio pilka	527 259
Aliuminio metalinė	524 541
Balta	524 543
Švelniai balta	527 076
Triufelio	524 546
Kavos	524 548

**60 cm spintelei**



Išpjova 588 x 498 mm  
Dubens gylis 220 mm

**Papildomi priedai**

Pjaustymo lentelė, medinė	230 700	149
---------------------------	---------	-----

**BLANCO ETAGON 6 Black Edition**  
SILGRANIT®



Komplektuoja su vandens nuvedimo priedais, ekscentrinu ventiliu ir bėgeliais

Juoda	526 339	529
-------	---------	-----

**60 cm spintelei**

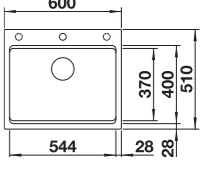

Išpjova 588 x 498 mm  
Dubens gylis 220 mm

**Papildomi priedai**

Pjaustymo lentelė, medinė	230 700	149
---------------------------	---------	-----



**BLANCO DALAGO 6**  
SILGRANIT®



Komplektuojama su vandens nuvedimo priedais ir ekscentrinu ventiliu

Kodas	Kaina, €
Juoda	525 873
Antracito	514 197
Akmens pilka	518 850
Ugnikalnio pilka	527 246
Aliuminio metalinė	514 198
Balta	514 199
Švelniai balta	527 063
Triufelio	517 320
Kavos	515 066

**60 cm spintelei**

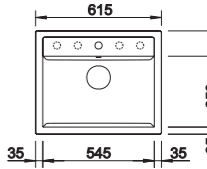

Išpjova 595 x 490 mm  
Dubens gylis 190 mm

**Papildomi priedai**

Pjaustymo lentelė, medinė	232 817	95
Krepšelis	235 866	49
Džiovyklė	230 734	65

**BLANCO METRA 6**  
SILGRANIT®



Komplektuojama su vandens nuvedimo priedais

Kodas	Kaina, €
<b>Plautuvė apsakama</b>	
Juoda	525 923 325
Antracito	516 179 325
Akmens pilka	518 875 325
Ugnikalnio pilka	527 296 325
Aluminio metalinė	516 172 325
Balta	516 173 325
Švelniai balta	527 113 325
Triufelio	517 352 325
Kavos	516 180 325
<b>Papildomi priedai</b>	
Pjaustymo lentelė, balta	217 611 85
Pjaustymo lentelė, medinė	218 313 75



**60 cm spintelei**

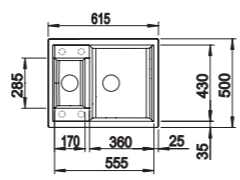

Išpjova 595 x 480 mm  
Dubens gylis 190/130 mm

**BLANCO LEGRA 6**  
SILGRANIT®



Komplektuojama su vandens nuvedimo priedais

Juoda	526 084 245
Antracito	523 332 245
Ugnikalnio pilka	527 269 245
Aluminio metalinė	523 333 245
Balta	523 334 245
Švelniai balta	527 086 245
Kavos	523 337 245
<b>Papildomi priedai</b>	
Pjaustymo lentelė, balta	217 611 85
Pjaustymo lentelė, medinė	218 313 75



**60 cm spintelei**

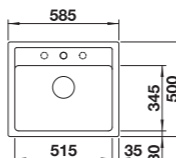

Išpjova 565 x 480 mm  
Dubens gylis 190 mm

**BLANCO ZENAR XL 6 S**  
SILGRANIT®



Komplektuojama su vandens nuvedimo priedais ir ekscentrinu ventiliu

Dubuo	Dešinėje	Kairėje	Kaina, €
Juoda	526 062	526 059	415
Antracito	523 964	523 994	415
Akmens pilka	523 965	523 996	415
Ugnikalnio pilka	527 372	527 370	415
Aluminio metalinė	523 966	523 998	415
Balta	523 968	524 001	415
Švelniai balta	527 189	527 187	415
Triufelio	523 971	524 007	415
Kavos	523 973	524 011	415
<b>Papildomi priedai</b>			
Pjaustymo lentelė, medinė	229 411		149
Kiaurasamtis	223 077		85



**60 cm spintelei**



Išpjova 980 x 490 mm  
Dubens gylis 190 mm



**BLANCO ZENAR XL 6 S Compact**  
SILGRANIT®



Komplektuojama su vandens nuvedimo priedais ir ekscentrinu ventiliu

Dubuo	Dešinėje	Kaina, €
Juoda	526 052	399
Antracito	523 774	399
Akmens pilka	523 775	399
Ugnikalnio pilka	527 368	399
Aluminio metalinė	523 776	399
Balta	523 778	399
Švelniai balta	527 185	399
Triufelio	523 782	399
Kavos	523 784	399
<b>Papildomi priedai</b>		
Kiaurasamtis	223 077	85



**60 cm spintelei**

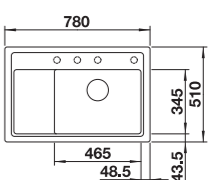

Išpjova 760 x 490 mm  
Dubens gylis 190 mm

**BLANCO METRA 6 S**  
SILGRANIT®



Komplektuojama su vandens nuvedimo priedais, ekscentrinu ventiliu ir **kiaurasamčiu**

Juoda	525 926	359
Antracito	513 053	359
Akmens pilka	518 877	359
Ugnikalnio pilka	527 299	359
Aluminio metalinė	513 045	359
Balta	513 046	359
Švelniai balta	527 116	359
Triufelio	517 354	359
Kavos	515 045	359
<b>Papildomi priedai</b>		
Pjaustymo lentelė, balta	217 611	85
Pjaustymo lentelė, medinė	218 313	75
Indų džiovinimo krepšys	223 297	105



**60 cm spintelei**

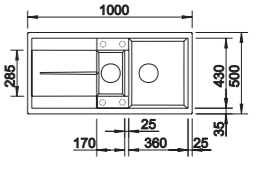

Išpjova 980 x 480 mm  
Dubens gylis 190/130 mm

**BLANCO METRA 6 S Compact**  
SILGRANIT®



Komplektuojama su vandens nuvedimo priedais ir ekscentrinu ventiliu

Juoda	525 925	329
Antracito	513 473	329
Akmens pilka	518 876	329
Ugnikalnio pilka	527 297	329
Aluminio metalinė	513 553	329
Balta	513 468	329
Švelniai balta	527 114	329
Triufelio	517 353	329
Kavos	515 044	329
<b>Papildomi priedai</b>		
Pjaustymo lentelė, balta	217 611	85
Pjaustymo lentelė, medinė	218 313	75



**60 cm spintelei**

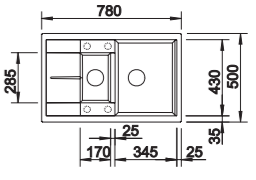

Išpjova 760 x 480 mm  
Dubens gylis 190/130 mm



**BLANCO FARON XL 6 S**  
SILGRANIT®



Komplektuojama su vandens nuvedimo priedais

Kodas	Kaina, €
<b>Plautuvė apskama</b>	
Juoda	525 896 <b>405</b>
Antracito	524 803 <b>405</b>
Akmens pilka	524 804 <b>405</b>
Ugnikalnio pilka	527 265 <b>405</b>
Aliuminio metalinė	524 805 <b>405</b>
Balta	524 807 <b>405</b>
Švelniai balta	527 082 <b>405</b>
Triufelio	524 810 <b>405</b>
Kavos	524 812 <b>405</b>

**60 cm spintelei**



Išpjova 980 x 480 mm  
Dubens gylis 200 mm

Papildomi priedai		
Pjaustymo lentelė, medinė	237 118	<b>145</b>
Plaustymo lentelė medinė, su ornamentais	237 591	<b>159</b>



**BLANCO ELON XL 6 S**  
SILGRANIT®



Komplektuojama su vandens nuvedimo priedais ir grotelėmis

Kodas	Kaina, €
<b>Plautuvė apskama</b>	
Juoda	525 883 <b>379</b>
Antracito	524 844 <b>379</b>
Akmens pilka	524 845 <b>379</b>
Ugnikalnio pilka	527 252 <b>379</b>
Aliuminio metalinė	524 846 <b>379</b>
Balta	524 848 <b>379</b>
Švelniai balta	527 069 <b>379</b>
Triufelio	524 851 <b>379</b>
Kavos	524 853 <b>379</b>

**60 cm spintelei**

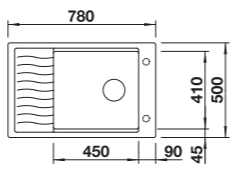

Išpjova 760 x 480 mm  
Dubens gylis 190 mm

Papildomi priedai		
Pjaustymo lentelė, balta	217 611	<b>85</b>
Pjaustymo lentelė, medinė	218 313	<b>75</b>
Indų džiovinimo krepšys	507 829	<b>149</b>



**BLANCO SONA XL 6 S**  
SILGRANIT®



Komplektuojama su vandens nuvedimo priedais

Kodas	Kaina, €
<b>Plautuvė apskama</b>	
Juoda	525 977 <b>299</b>
Antracito	519 689 <b>299</b>
Akmens pilka	519 690 <b>299</b>
Ugnikalnio pilka	527 341 <b>299</b>
Aliuminio metalinė	519 691 <b>299</b>
Balta	519 692 <b>299</b>
Švelniai balta	527 158 <b>299</b>
Triufelio	519 696 <b>299</b>
Kavos	519 697 <b>299</b>

**60 cm spintelei**

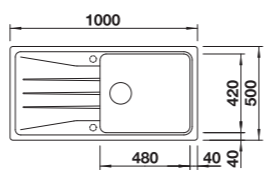

Išpjova 980 x 480 mm  
Dubens gylis 190 mm

Papildomi priedai		
Pjaustymo lentelė, balta	217 611	<b>85</b>
Pjaustymo lentelė, medinė	218 313	<b>75</b>





**BLANCO ZIA XL 6 S**  
SILGRANIT®



Komplektuojama su vandens nuvedimo priedais

Kodas	Kaina, €
<b>Plautuvė apskama</b>	
Juoda	526 024 <b>459</b>
Antracito	517 568 <b>459</b>
Ugnikalnio pilka	527 400 <b>459</b>
Aliuminio metalinė	517 569 <b>459</b>
Balta	517 571 <b>459</b>
Švelniai balta	527 217 <b>459</b>
Kavos	517 577 <b>459</b>

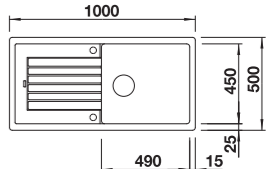
**60 cm spintelei**



Išpjova 980 x 480 mm  
Dubens gylis 190 mm

Papildomi priedai		
Pjaustymo lentelė, balta	217 611	<b>85</b>
Pjaustymo lentelė, medinė	218 313	<b>75</b>
Indų džiovinimo krepšys	223 297	<b>105</b>



**BLANCO ZIA XL 6 S Compact**  
SILGRANIT®



Komplektuojama su vandens nuvedimo priedais

Kodas	Kaina, €
<b>Plautuvė apskama</b>	
Juoda	526 019 <b>305</b>
Antracito	523 273 <b>305</b>
Ugnikalnio pilka	527 397 <b>305</b>
Aliuminio metalinė	523 275 <b>305</b>
Balta	523 277 <b>305</b>
Švelniai balta	527 214 <b>305</b>
Kavos	523 282 <b>305</b>

**60 cm spintelei**

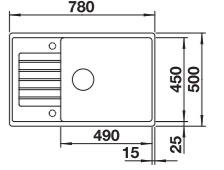

Išpjova 760 x 480 mm  
Dubens gylis 190 mm

Papildomi priedai		
Pjaustymo lentelė, balta	217 611	<b>85</b>
Pjaustymo lentelė, medinė	218 313	<b>75</b>
Indų džiovinimo krepšys	507 829	<b>149</b>



**BLANCO LEGRA XL 6 S**  
SILGRANIT®



Komplektuojama su vandens nuvedimo priedais

Kodas	Kaina, €
<b>Plautuvė apskama</b>	
Juoda	526 087 <b>289</b>
Antracito	523 326 <b>289</b>
Ugnikalnio pilka	527 274 <b>289</b>
Aliuminio metalinė	523 327 <b>289</b>
Balta	523 328 <b>289</b>
Švelniai balta	527 091 <b>289</b>
Kavos	523 331 <b>289</b>

**60 cm spintelei**

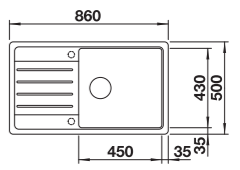

Išpjova 840 x 480 mm  
Dubens gylis 190 mm

Papildomi priedai		
Pjaustymo lentelė, balta	217 611	<b>85</b>
Pjaustymo lentelė, medinė	218 313	<b>75</b>
Indų džiovinimo krepšys	507 829	<b>149</b>



**BLANCO LEGRA 6 S Compact**  
SILGRANIT®



Komplektuojama su vandens nuvedimo priedais

Kodas	Kaina, €
<b>Plautuvė apskama</b>	
Juoda	526 085 <b>265</b>
Antracito	521 302 <b>265</b>
Ugnikalnio pilka	527 270 <b>265</b>
Aliuminio metalinė	521 303 <b>265</b>
Balta	521 304 <b>265</b>
Švelniai balta	527 087 <b>265</b>
Kavos	521 307 <b>265</b>

**60 cm spintelei**

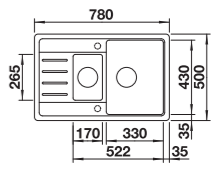

Išpjova 760 x 480 mm  
Dubens gylis 190/120 mm

Papildomi priedai		
Pjaustymo lentelė, balta	217 611	<b>85</b>
Pjaustymo lentelė, medinė	218 313	<b>75</b>



# ŽAVINGAS GAMTOS IR DIZAINO DERINYS



Plautuvė: BLANCO PALONA 6, blizgi balta  
Maišytuvas: BLANCO LIVIA-S, mangano

## BLANCO keramikinės plautuvės.

BLANCO keramikinės plautuvės namuose sukuria jaukią atmosferą. Puikiai vertinamos vartotojų dėl savo aptakių linijų ir blizgaus glazūroto paviršiaus.

BLANCO keramikinės plautuvės puikiai dera tiek klasikinėse, tiek moderniose virtuvėse. Krištolo baltumo ar magnolijos blizgumo plautuvės neprikaištingai įsilieja į klasikinio stiliaus virtuves. Moderniame interje savo vietą atras bazalto arba juodos spalvos dubenys.



Blizgi balta



Magnolijos



Bazalto



Juoda

BLANCO keramikinių plautuvių privalumai:

- Paprasta priežiūra
- Atsparios nestipriam smūgiui (pvz. krentančiam puodeliui)
- Neįgeriančios spalvų
- Atsparios karščiui
- Gaminamos rankiniu būdu
- Tinka sąlyčiui su maistu
- Atsparios rūgštims
- Atsparios tiesioginei saulės šviesai

Periodiškai atlikdami produktų testavimus – keliamė jiems pačius aukščiausius reikalavimus, todėl galime užtikrinti, kad Ceramic PuraPlus serijos produktai Jūsų nenuvils.



## KERAMINĖS PLAUTUVĖS

	Kodas	Kodas	Kaina, €		
<b>BLANCO ETAGON 6</b> Keramika		Juoda	525 162	609	<b>60 cm spintelei</b>  Išpjova 562 x 488 mm Dubens gylis 220 mm
		Bazalto	525 161	609	
		Balta, blizgi	525 156	609	
		Magnolija, blizgi	525 157	609	

<b>BLANCO ETAGON 500-U</b> Keramika PuraPlus®		Juoda	525 155	569	<b>60 cm spintelei</b>  Išpjova 490 x 386 mm Dubens gylis 200 mm
		Bazalto	525 154	569	
		Balta, blizgi	525 149	569	
		Magnolija, blizgi	525 150	569	
		<b>Papildomi priedai</b>			
		Pjaustymo lentelė, medinė	514 544	85	
		Stiklinė pjaustymo lentelė	227 699	105	
		Kiaurasamtis	226 189	79	

<b>BLANCO PALONA 6</b> Keramika PuraPlus®		Juoda	524 738	679	<b>60 cm spintelei</b>  Išpjova 592 x 448 mm Dubens gylis 190 mm
		Bazalto	524 737	679	
		Balta, blizgi	524 731	679	
		Magnolija, blizgi	524 732	679	
		<b>Papildomi priedai</b>			
		Džiovinimo krepšys	507 829	149	

<b>BLANCO PANOR 60</b> Keramika		Balta, blizgi	514 486	609	<b>60 cm spintelei</b>  Dubens gylis 190 mm
		Komplektuojama su vandens nuvedimo priedais			

**BLANCO SUBLINE 500-U**  
Keramika PuraPlus®



Komplektuojama su vandens nuvedimo priedais ir tvirtinimo elementais.



	Kodas	Kodas	Kaina, €
Juoda	523 740		619
Bazalto	523 739		619
Balta, blizgi	523 733		619
Magnolija, blizgi	523 734		619

60 cm spintelei

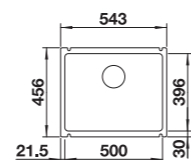

Dubens gylis 185 mm



**Papildomi priedai**

Pjaustymo lentelė, medinė	514 544	85
Kolanderis	514 542	169



Plautuvė: BLANCO ETAGON 6, Keramika PuraPlus, Balta, blizgi  
Maišytuvas: BLANCO LINUS-S, chromuotas

# PLAUTUVIŲ ASORTIMENTAS.

Dizainas, medžiagos, montavimas.



BLANCO ETAGON 8, aliuminio metalinė  
BLANCO LINEE-S, aliuminio metalinė



Montuojama iš viršaus Klasikinis, paprastas montavimas. Patrauklus kainos ir kokybės santykis. Tinka visiems stalviršiams.

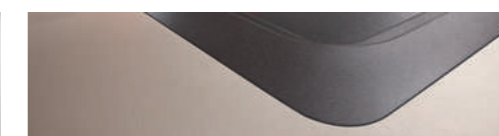

Įfrezuojama į stalviršį Puikus plautuvės ir stalviršio junginys be briaunų.



Plokščias rėmelis Modernus ir elegantiškas. Įprastai montuojamas iš viršaus. Kuria įspūdį, lyg būtų sumontuotas lygiai su stalviršiu. Tinkamas ir su ekonominio kainų lygio stalviršiu.



Montuojama po stalvišiu Puikus techninis integravimas. Paliekamas didesnis darbinio stalviršio plotas. Paprastas stalviršio valymas. Tinkama su natūralaus arba dirbtinio akmens stalviršiais, kurie nebijo drėgmės.

BLANCO asortimentas labai platus. todėl galėsite rinktis plautuvę iš skirtingų dydžių. Plautuvės gali būti vieno dubens, dviejų, arba vieno didelio ir mažesnio dubens. Kiekvienas išsirinks sau labiausiai tinkančią ir patinkančią plautuvę: nuo klasikinės iki modernios.

Siekdami patenkinti visų klientų poreikius, siūlome rinktis plautuves trijų skirtingų medžiagų: nerūdijančio plieno, akmens masės arba keramikos. Renkantis medžiagą ir spalvas galite jas derinti tarpusavyje – arba padaryti visos virtuvės akcentu. Taip pat galite rinktis net iš kelių montavimo būdų, kadangi dauguma modelių siūlo daugiau nei vieną montavimo sprendimą.

## NERŪDIJANČIO PLIENO PLAUTUVĖS

**BLANCO TIPO 45**  
Nerūdijantis plienas

Kodas: 525 320 Kaina, €: 85

**45 cm spintelei**

Išpjova 462 x 482 mm  
Dubens gylis 160 mm

Komplektuojama su vandens nuvedimo priedais

**BLANCODANA 45**  
Nerūdijantis plienas

Kodas: 525 322 Kaina, €: 119

**45 cm spintelei**

Išpjova 462 x 482 mm  
Dubens gylis 158 mm

Komplektuojama su vandens nuvedimo priedais

**Papildomi priedai**

Pjaustymo lentelė, balta	217 611	85
Pjaustymo lentelė, medinė	218 313	75

**BLANCO TIPO 45 S Mini**  
Nerūdijantis plienas

Kodas: 516 524 Kaina, €: 85

**45 cm spintelei**

Plautuvė apskama  
Matinis paviršius

Išpjova 587 x 482 mm  
Dubens gylis 160 mm

Komplektuojama su vandens nuvedimo priedais

**Papildomi priedai**

Indų džiovinimo krepšys	507 829	149
-------------------------	---------	-----

**BLANCO TIPO 45 S Compact**  
Nerūdijantis plienas

Kodas: 513 441 Kaina, €: 95

**45 cm spintelei**

Plautuvė apskama  
Matinis paviršius

Išpjova 762 x 482 mm  
Dubens gylis 170 mm

Komplektuojama su vandens nuvedimo priedais

**Papildomi priedai**

Indų džiovinimo krepšys	507 829	149
Pjaustymo lentelė, balta	217 611	85
Pjaustymo lentelė, medinė	218 313	75

## NERŪDIJANČIO PLIENO PLAUTUVĖS

**BLANCO DINAS XL 6 S**  
Nerūdijantis plienas

Kodas: 524 254 Kaina, €: 179

**60 cm spintelei**

Plautuvė apskama  
Matinis paviršius

Išpjova 980 x 480 mm  
Dubens gylis 190 mm

Komplektuojama su vandens nuvedimo priedais

**BLANCO LEMIS 6-IF**  
Nerūdijantis plienas

Kodas: 525 108 Kaina, €: 219

**60 cm spintelei**

Be ekscentrinio ventilio  
Matinis paviršius

Išpjova 595 x 480 mm  
Dubens gylis 190 mm

Komplektuojama su vandens nuvedimo priedais ir tvirtinimo elementais

**Papildomi priedai**

Džiovyklė	230 734	65
-----------	---------	----

**BLANCO LEMIS XL 6 S-IF Compact**  
Nerūdijantis plienas

Kodas: 525 111 Kaina, €: 239

**60 cm spintelei**

Be ekscentrinio ventilio  
Matinis paviršius

Išpjova 760 x 480 mm  
Dubens gylis 205 mm

Komplektuojama su vandens nuvedimo priedais ir tvirtinimo elementais

**Papildomi priedai**

Indų džiovinimo krepšys	507 829	149
-------------------------	---------	-----

**BLANCO CLASSIMO 45 S-IF**  
Nerūdijantis plienas

Kodas: 525 330 Kaina, €: 255

**45 cm spintelei**

Plautuvė apskama  
Matinis paviršius

Išpjova 840 x 480 mm  
Dubens gylis 205 mm

Komplektuojama su vandens nuvedimo priedais ir ekscentrinio ventiliu

**Papildomi priedai**

Indų džiovinimo krepšys	507 829	149
-------------------------	---------	-----

# NERŪDIJANČIO PLIENO PLAUTUVĖS

Kodas Kaina, €

## BLANCO CLASSIMO 6 S-IF

Nerūdijantis plienas



Komplektuojama su vandens nuvedimo priedais, ekscentrinu ventiliu ir kolanderiu



### Plautuvė apskama

Matinis paviršius 525 329 359

### 60 cm spintelei

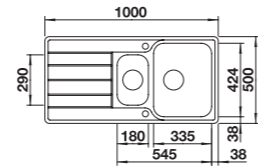

Išpjova 980 x 480 mm  
Dubens gylis 205/145 mm



### Papildomi priedai

Indų džiovinimo krepšys 507 829 149

## BLANCO CLASSIMO XL 6 S-IF

Nerūdijantis plienas



Komplektuojama su vandens nuvedimo priedais ir ekscentrinu ventiliu



### Plautuvė apskama

Matinis paviršius 525 327 299

### 60 cm spintelei

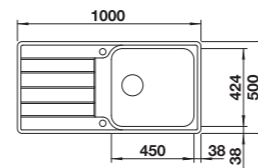

Išpjova 980 x 480 mm  
Dubens gylis 205 mm



### Papildomi priedai

Indų džiovinimo krepšys 507 829 149



Plautuvė: BLANCO CLASSIMO XL 6 S-IF, Matinis paviršius  
Maišytuvas: BLANCO LINUS-S, Chromuotas



## Po stalviršiu montuojamos plautuvės

Plautuvė: BLANCO SUBLINE 500-U, SILGRANIT®, švelniai balta  
Maišytuvas: BLANCO LINUS-S, švelniai balta

Po stalviršiu montuojamos plautuvės suteikia Jūsų virtuvei **funktionalumo**:

- Stalviršio paviršius išlieka lygus, be išsikūšusių plautuvės briaunų, nesumažėja maisto ruošimui skirtas stalviršio plotas
- Galite greitai nubraukti visas atliekas tiesiai į plautuvę

- Plautuvių įvairovė ir priedai suteikia plačias galimybes individualiems poreikiams
- Kartu sumontuotos skirtingų dydžių plautuvės su vienodu kampo spinduliu, kuria harmoningą aplinką
- Itin patraukliai atrodo derinamos su akmeniniais ar natūralaus medžio stalviršiais

- Plautuvių aksesuarai: perstatomos pjaustymo lentelės ar daugiavončiai kiaurasamčiai, suteikia šioms plautuvėms papildomo funkcionalumo. Suderinę Jums tinkančius dubenis paversite plautuvę išskirtiniu maisto gaminimo centru.

Kodas Kaina, €

## BLANCO SUBLINE 320-U SILGRANIT®



Juoda	525 983	285
Antracito	523 406	285
Akmens pilka	523 407	285
Ugnikalnio pilka	527 343	285
Aliuminio metalinė	523 408	285
Balta	523 410	285
Švelniai balta	527 160	285
Triufelio	523 414	285
Kavos	523 415	285

### 40 cm spintelei

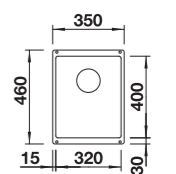

Dubens gylis 190 mm  
Kampo spindulys 10 mm

Komplektuojama su vandens nuvedimo priedais ir tvirtinimo elementais.

## BLANCO SUBLINE 400-U SILGRANIT®



Juoda	525 990	315
Antracito	523 422	315
Akmens pilka	523 423	315
Ugnikalnio pilka	527 349	315
Aliuminio metalinė	523 424	315
Balta	523 426	315
Švelniai balta	527 166	315
Triufelio	523 429	315
Kavos	523 431	315

### 50 cm spintelei

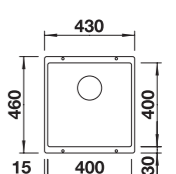

Dubens gylis 190 mm  
Kampo spindulys 10 mm

Komplektuojama su vandens nuvedimo priedais ir tvirtinimo elementais.

**BLANCO ETAGON 500-U**  
SILGRANIT®



Komplektuoja su vandens nuvedimo priedais ir bėgeliais

Kodas	Kaina, €	
Juoda	525 887	455
Antracito	522 227	455
Akmens pilka	522 228	455
Ugnikalnio pilka	527 258	455
Aliuminio metalinė	522 229	455
Balta	522 231	455
Švelniai balta	527 075	455
Triufelio	522 234	455
Kavos	522 236	455

**60 cm spintelei**



Dubens gylis 200 mm  
Kampo spindulys 20 mm

**BLANCO SUBLINE 500-U**  
SILGRANIT®



Komplektuojama su vandens nuvedimo priedais ir tvirtinimo elementais.

Juoda	525 995	319
Antracito	523 432	319
Akmens pilka	523 433	319
Ugnikalnio pilka	527 353	319
Aliuminio metalinė	523 434	319
Balta	523 436	319
Švelniai balta	527 170	319
Triufelio	523 439	319
Kavos	523 441	319

**60 cm spintelei**



Dubens gylis 190 mm  
Kampo spindulys 10 mm

**BLANCO SUBLINE 500-U Black Edition**  
SILGRANIT®



Komplektuojama su vandens nuvedimo priedais ir tvirtinimo elementais.

Juoda	526 340	389
-------	---------	-----

**60 cm spintelei**



Dubens gylis 190 mm  
Kampo spindulys 10 mm



**BLANCO SUBLINE 340/160-U**  
SILGRANIT®



Komplektuojama su vandens nuvedimo priedais ir tvirtinimo elementais.

Dubuo	Dešinėje	Kairėje	
Juoda	525 986	525 985	509
Antracito	523 558	523 548	509
Akmens pilka	523 559	523 549	509
Ugnikalnio pilka	527 346	527 345	509
Aliuminio metalinė	523 560	523 550	509
Balta	523 562	523 552	509
Švelniai balta	527 163	527 162	509
Triufelio	523 565	523 556	509
Kavos	523 567	523 557	509

**60 cm spintelei**

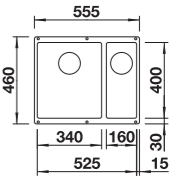

Dubens gylis 190/130 mm  
Kampo spindulys 10 mm

**BLANCO SUBLINE 430/270-U**  
SILGRANIT®



Komplektuojama su vandens nuvedimo priedais ir tvirtinimo elementais.

Juoda	525 991	499
Antracito	523 151	499
Akmens pilka	523 152	499
Ugnikalnio pilka	527 350	499
Aliuminio metalinė	523 153	499
Balta	523 155	499
Švelniai balta	527 167	499
Triufelio	523 158	499
Kavos	523 160	499

**80 cm spintelei**



Dubens gylis 200/200 mm  
Kampo spindulys 10 mm

**BLANCO SUBLINE 700-U**  
SILGRANIT®



Komplektuojama su vandens nuvedimo priedais ir tvirtinimo elementais.

Juoda	526 001	435
Antracito	523 442	435
Akmens pilka	523 443	435
Ugnikalnio pilka	527 356	435
Aliuminio metalinė	523 444	435
Balta	523 446	435
Švelniai balta	527 173	435
Triufelio	523 449	435
Kavos	523 451	435

**80 cm spintelei**



Dubens gylis 190 mm  
Kampo spindulys 10 mm

**BLANCO SUBLINE 700-U Level**  
SILGRANIT®



Komplektuojama su išleidimo priedais, tvirtinimo medžiagomis ir džiovyklė.

Juoda	526 003	625
Antracito	523 452	625
Akmens pilka	523 453	625
Ugnikalnio pilka	527 354	625
Aliuminio metalinė	523 454	625
Balta	523 456	625
Švelniai balta	527 171	625
Triufelio	523 459	625
Kavos	523 461	625

**80 cm spintelei**



Dubens gylis 200/140 mm  
Kampo spindulys 10 mm





# PO STALVIRŠIU MONTUOJAMOS SILGRANIT® PLAUTUVĖS



**BLANCO ROTAN 400-U**  
SILGRANIT®

	Kodas	Kaina, €
Juoda	526 097	269
Antracito	521 332	269
Ugnikalnio pilka	527 328	269
Aluminio metalinė	521 333	269
Balta	521 334	269
Švelniai balta	527 145	269
Kavos	521 337	269

**50 cm spintelei**

Dubens gylis 190 mm

Komplektuojama su vandens nuvedimo priedais ir tvirtinimo elementais.

**BLANCO ROTAN 340/160-U**  
SILGRANIT®

Juoda	526 096	425
Antracito	523 077	425
Ugnikalnio pilka	527 327	425
Aluminio metalinė	524 250	425
Balta	523 078	425
Švelniai balta	527 144	425
Kavos	521 351	425

**60 cm spintelei**

Dubens gylis 190 mm

Komplektuojama su vandens nuvedimo priedais ir tvirtinimo elementais.

**BLANCO ROTAN 500-U**  
SILGRANIT®

Juoda	526 098	275
Antracito	523 075	275
Ugnikalnio pilka	527 329	275
Aluminio metalinė	524 248	275
Balta	523 076	275
Švelniai balta	527 146	275
Kavos	521 353	275

**60 cm spintelei**

Dubens gylis 190 mm

Komplektuojama su vandens nuvedimo priedais ir tvirtinimo elementais.

**BLANCO ROTAN 700-U**  
SILGRANIT®

Juoda	526 099	369
Antracito	521 344	369
Ugnikalnio pilka	527 330	369
Aluminio metalinė	521 345	369
Balta	521 346	369
Švelniai balta	527 147	369
Kavos	521 349	369

**80 cm spintelei**

Dubens gylis 190 mm

Komplektuojama su vandens nuvedimo priedais ir tvirtinimo elementais.



# PO STALVIRŠIU MONTUOJAMOS NERŪDIJANČIO PLIENO PLAUTUVĖS



Blizgus poliruotas paviršius

**BLANCO ANDANO 400-U**  
Nerūdijantis plienas

Be ekscentrinio ventilio	522 959	285
--------------------------	---------	-----

**45 cm spintelei**

Dubens gylis 190 mm  
Kampo spindulys 22 mm

Komplektuojama su vandens nuvedimo priedais ir tvirtinimo elementais.

**BLANCO ANDANO 450-U**  
Nerūdijantis plienas

Be ekscentrinio ventilio	522 963	305
--------------------------	---------	-----

**50 cm spintelei**

Dubens gylis 190 mm  
Kampo spindulys 22 mm

Komplektuojama su vandens nuvedimo priedais ir tvirtinimo elementais.

**BLANCO ANDANO 500-U**  
Nerūdijantis plienas

Be ekscentrinio ventilio	522 967	349
--------------------------	---------	-----

**60 cm spintelei**

Dubens gylis 190 mm  
Kampo spindulys 22 mm

Komplektuojama su vandens nuvedimo priedais ir tvirtinimo elementais.

**BLANCO ANDANO 700-U**  
Nerūdijantis plienas

Be ekscentrinio ventilio	522 971	379
--------------------------	---------	-----

**80 cm spintelei**

Dubens gylis 190 mm  
Kampo spindulys 22 mm

Komplektuojama su vandens nuvedimo priedais ir tvirtinimo elementais.



## PO STALVIRŠIU MONTUOJAMOS NERŪDIJANČIO PLIENO PLAUTUVĖS

Blizgus poliruotas paviršius

**BLANCO ANDANO 340/180-U**  
Nerūdijantis plienas



Komplektuojama su vandens nuvedimo priedais ir tvirtinimo elementais



Dubuo **Kairėje**  
Be ekscentrinio ventilio

Kodas 522 979

Kaina, € 545

**60 cm spintelei**

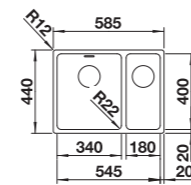

Dubens gylis 190/130 mm  
Kampo spindulys 22 mm

**BLANCO ANDANO 340/180-U**  
Nerūdijantis plienas



Komplektuojama su vandens nuvedimo priedais ir tvirtinimo elementais



Dubuo **Dešinėje**  
Be ekscentrinio ventilio

Kodas 522 977

Kaina, € 545

**60 cm spintelei**

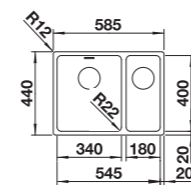

Dubens gylis 190/130 mm  
Kampo spindulys 22 mm

**BLANCO SOLIS 400-U**  
Nerūdijantis plienas



Komplektuojama su vandens nuvedimo priedais ir tvirtinimo elementais



Dubuo **Be ekscentrinio ventilio**

Kodas 526 117

Kaina, € 229

**45 cm spintelei**

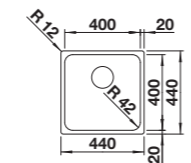

Dubens gylis 185 mm  
Kampo spindulys 42 mm

**BLANCO SOLIS 450-U**  
Nerūdijantis plienas



Komplektuojama su vandens nuvedimo priedais ir tvirtinimo elementais



Dubuo **Be ekscentrinio ventilio**

Kodas 526 120

Kaina, € 245

**50 cm spintelei**

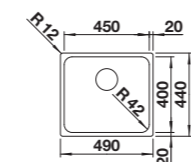

Dubens gylis 185 mm  
Kampo spindulys 42 mm

**BLANCO SOLIS 500-U**  
Nerūdijantis plienas



Komplektuojama su vandens nuvedimo priedais ir tvirtinimo elementais



Dubuo **Be ekscentrinio ventilio**

Kodas 526 122

Kaina, € 275

**60 cm spintelei**

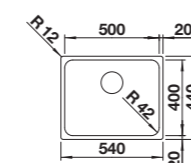

Dubens gylis 185 mm  
Kampo spindulys 42 mm

## PO STALVIRŠIU MONTUOJAMOS NERŪDIJANČIO PLIENO PLAUTUVĖS

Kodas

Kaina, €

**BLANCO SOLIS 700-U**  
Nerūdijantis plienas



Komplektuojama su vandens nuvedimo priedais ir tvirtinimo elementais



Dubuo **Be ekscentrinio ventilio**

Kodas 526 125

Kaina, € 305

**80 cm spintelei**

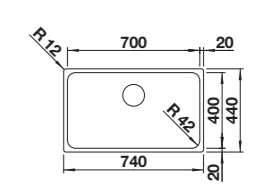

Dubens gylis 185 mm  
Kampo spindulys 42 mm

**BLANCO SUPRA 400-U**  
Nerūdijantis plienas



Komplektuojama su vandens nuvedimo priedais ir tvirtinimo elementais



**Be ekscentrinio ventilio**  
Matinis paviršius

Kodas 518 201

Kaina, € 209

**45 cm spintelei**

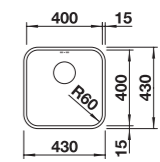

Dubens gylis 175 mm  
Kampo spindulys 60 mm

**BLANCO SUPRA 450-U**  
Nerūdijantis plienas



Komplektuojama su vandens nuvedimo priedais ir tvirtinimo elementais



**Be ekscentrinio ventilio**  
Matinis paviršius

Kodas 518 203

Kaina, € 219

**50 cm spintelei**

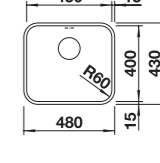

Dubens gylis 175 mm  
Kampo spindulys 60 mm

**BLANCO SUPRA 500-U**  
Nerūdijantis plienas



Komplektuojama su vandens nuvedimo priedais ir tvirtinimo elementais



**Be ekscentrinio ventilio**  
Matinis paviršius

Kodas 518 205

Kaina, € 239

**60 cm spintelei**

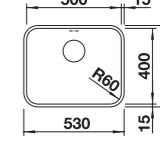

Dubens gylis 175 mm  
Kampo spindulys 60 mm

**BLANCO ETAGON 500-U**  
Nerūdijantis plienas



Komplektuojama su vandens nuvedimo priedais, tvirtinimo elementais ir bėgeliais



**Be ekscentrinio ventilio**  
Matinis paviršius

Kodas 521 841

Kaina, € 475

**60 cm spintelei**

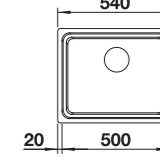

Dubens gylis 190 mm  
Kampo spindulys 35/25 mm

# FREZUOJAMOS NERŪDIJANČIO PLIENO PLAUTUVĖS

Kodas Kaina, €

## BLANCO ANDANO 400-IF

Nerūdijantis plienas



Be ekscentrinio ventilio 522 957 329

45 cm spintelei

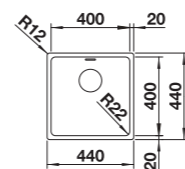

Dubens gylis 190 mm  
Kampo spindulys 22 mm



Komplektuojama su vandens nuvedimo priedais ir tvirtinimo elementais

## BLANCO ANDANO 500-IF

Nerūdijantis plienas



Be ekscentrinio ventilio 522 965 399

60 cm spintelei

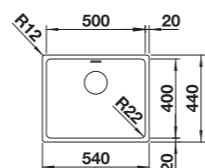

Dubens gylis 190 mm  
Kampo spindulys 22 mm



Komplektuojama su vandens nuvedimo priedais ir tvirtinimo elementais

## BLANCO ANDANO 400-IF/A

Nerūdijantis plienas



Su ekscentrinio ventiliu 525 244 425

45 cm spintelei

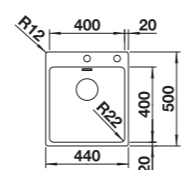

Dubens gylis 190 mm  
Kampo spindulys 22 mm



Komplektuojama su vandens nuvedimo priedais, ekscentrinio ventiliu ir tvirtinimo elementais

## BLANCO ANDANO 500-IF/A

Nerūdijantis plienas



Su ekscentrinio ventiliu 525 245 529

60 cm spintelei

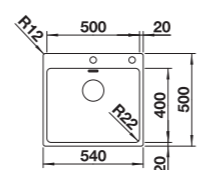

Dubens gylis 190 mm  
Kampo spindulys 22 mm



Komplektuojama su vandens nuvedimo priedais, ekscentrinio ventiliu ir tvirtinimo elementais

# FREZUOJAMOS NERŪDIJANČIO PLIENO PLAUTUVĖS

## BLANCO SOLIS 400-IF/A

Nerūdijantis plienas



Su ekscentrinio ventiliu 526 119 339

45 cm spintelei

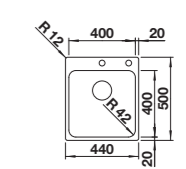

Dubens gylis 185 mm  
Kampo spindulys 42 mm



Komplektuojama su vandens nuvedimo priedais, ekscentrinio ventiliu ir tvirtinimo elementais

## BLANCO SOLIS 500-IF/A

Nerūdijantis plienas



Su ekscentrinio ventiliu 526 124 425

60 cm spintelei

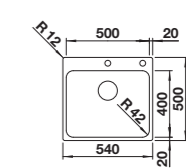

Dubens gylis 185 mm  
Kampo spindulys 42 mm



Komplektuojama su vandens nuvedimo priedais, ekscentrinio ventiliu ir tvirtinimo elementais

## BLANCO SOLIS 700-IF/A

Nerūdijantis plienas



Su ekscentrinio ventiliu 526 127 475

80 cm spintelei

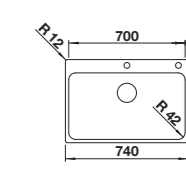

Dubens gylis 185 mm  
Kampo spindulys 42 mm



Komplektuojama su vandens nuvedimo priedais, ekscentrinio ventiliu ir tvirtinimo elementais

## BLANCO SOLIS 400-IF

Nerūdijantis plienas



Be ekscentrinio ventilio 526 118 265

45 cm spintelei

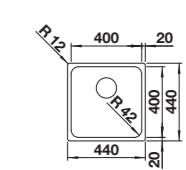

Dubens gylis 185 mm  
Kampo spindulys 42 mm



Komplektuojama su vandens nuvedimo priedais ir tvirtinimo elementais

## BLANCO SOLIS 450-IF

Nerūdijantis plienas



Be ekscentrinio ventilio 526 121 289

50 cm spintelei

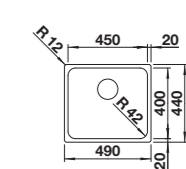

Dubens gylis 185 mm  
Kampo spindulys 42 mm



Komplektuojama su vandens nuvedimo priedais ir tvirtinimo elementais



Plautuvė: BLANCO ANDANO 500-IF/A

## FREZUOJAMOS NERŪDIJANČIO PLIENO PLAUTUVĖS

### BLANCO SOLIS 500-IF

Nerūdijantis plienas



Be ekscentrinio ventilio

526 123

319

60 cm spintelei

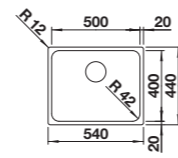

Dubens gylis 185 mm  
Kampo spindulys 42 mm

Komplektuojama su vandens nuvedimo priedais ir tvirtinimo elementais

### BLANCO SOLIS 700-IF

Nerūdijantis plienas



Be ekscentrinio ventilio

526 126

369

80 cm spintelei

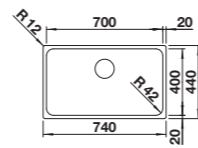

Dubens gylis 185 mm  
Kampo spindulys 42 mm

Komplektuojama su vandens nuvedimo priedais ir tvirtinimo elementais



Plautuvė: BLANCO SOLIS 500-U  
Maišytuvas: BLANCO LANORA-S-F, nerūdijantis plienas

## PO STALVIRŠIU MONTUOJAMOS NERŪDIJANČIO PLIENO PLAUTUVĖS

Kodas

Kaina, €

### BLANCO ZEROX 450-U

Nerūdijantis plienas



521 587

705

50 cm spintelei

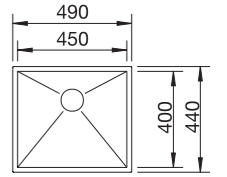

Dubens gylis 175 mm

### BLANCO ZEROX 500-U

Nerūdijantis plienas



521 589

555

60 cm spintelei

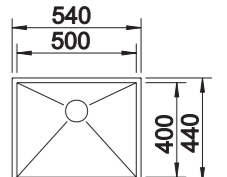

Dubens gylis 175 mm



Plautuvė: BLANCO ZEROX 500-U Dark steel

## BLANCO ZEROX Dark Steel

Kodas

Kaina, €

### BLANCO ZEROX 500-U/ -IF Dark Steel

Nerūdijantis plienas



Tamsus plienas 526 243

825

Tamsus plienas 526 245

879

60 cm spintelei

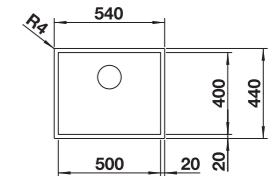

Dubens gylis 175 mm

Komplektuojama su vandens nuvedimo priedais ir tvirtinimo elementais

### BLANCO ZEROX 700-U/ -IF Dark Steel

Nerūdijantis plienas



Tamsus plienas 526 244

899

Tamsus plienas 526 246

959

80 cm spintelei

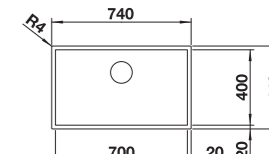

Dubens gylis 185 mm

Komplektuojama su vandens nuvedimo priedais ir tvirtinimo elementais

PO STALVIRŠIU MONTUOJAMOS IR FREZUOJAMOS NERŪDIJANČIO PLIENO PLAUTUVĖS.

BLANCO Durinox

**BLANCO ZEROX 500-IF/A**  
Nerūdijantis plienas



Komplektuojama su vandens nuvedimo priedais ir ekscentrinu ventiliu



**Dubuo dešinėje**

Blizgus poliruotas 523 101 paviršius

**60 cm spintelei**

Su ekscentrinu ventiliu\*

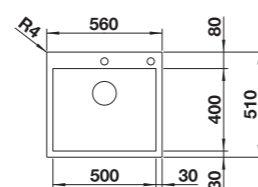

Dubens gylis 175 mm

**BLANCO CLARON 500-U/-IF**  
Nerūdijantis plienas



Komplektuojama su vandens nuvedimo priedais ir tvirtinimo elementais



Blizgus poliruotas 523 386 paviršius

**60 cm spintelei**



Blizgus poliruotas 523 390 paviršius

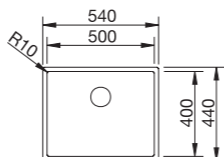

Dubens gylis 190 mm  
Kampo spindulys 10 mm

PO STALVIRŠIU MONTUOJAMOS IR FREZUOJAMOS NERŪDIJANČIO PLIENO PLAUTUVĖS

**BLANCO CLARON 340-U/-IF**  
Nerūdijantis plienas



Komplektuojama su vandens nuvedimo priedais ir tvirtinimo elementais



Blizgus poliruotas 521 571 paviršius



Blizgus poliruotas 521 570 paviršius

**40 cm spintelei**

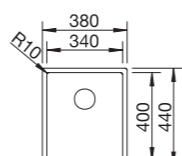

Dubens gylis 190 mm  
Kampo spindulys 10 mm

**BLANCO CLARON 400-U/-IF**  
Nerūdijantis plienas



Komplektuojama su vandens nuvedimo priedais ir tvirtinimo elementais



Blizgus poliruotas 521 573 paviršius



Blizgus poliruotas 521 572 paviršius

**45 cm spintelei**

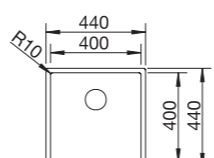

Dubens gylis 190 mm  
Kampo spindulys 10 mm

PO STALVIRŠIU MONTUOJAMOS IR FREZUOJAMOS NERŪDIJANČIO PLIENO PLAUTUVĖS

Kodas

Kaina, €

**BLANCO CLARON 450-U/-IF**  
Nerūdijantis plienas



Komplektuojama su vandens nuvedimo priedais ir tvirtinimo elementais



Blizgus poliruotas 521 575 paviršius

**605**



Blizgus poliruotas 521 574 paviršius

**679**

**50 cm spintelei**

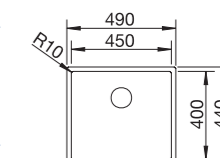

Dubens gylis 190 mm  
Kampo spindulys 10 mm

**BLANCO CLARON 500-U/-IF**  
Nerūdijantis plienas



Komplektuojama su vandens nuvedimo priedais ir tvirtinimo elementais



Blizgus poliruotas 521 577 paviršius

**629**



Blizgus poliruotas 521 576 paviršius

**699**

**60 cm spintelei**

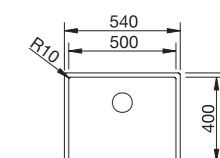

Dubens gylis 190 mm  
Kampo spindulys 10 mm

**BLANCO CLARON 550-U/-IF**  
Nerūdijantis plienas



Komplektuojama su vandens nuvedimo priedais ir tvirtinimo elementais



Blizgus poliruotas 521 579 paviršius

**639**



Blizgus poliruotas 521 578 paviršius

**709**

**60 cm spintelei**

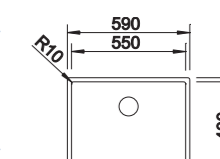

Dubens gylis 190 mm  
Kampo spindulys 10 mm

**BLANCO CLARON 700-U/-IF**  
Nerūdijantis plienas



Komplektuojama su vandens nuvedimo priedais ir tvirtinimo elementais



Blizgus poliruotas 521 581 paviršius

**729**



Blizgus poliruotas 521 580 paviršius

**789**

**80 cm spintelei**

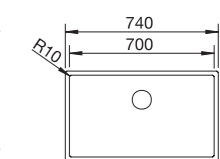

Dubens gylis 190 mm  
Kampo spindulys 10 mm

**BLANCO CLARON 340/180-U/-IF**  
Nerūdijantis plienas



Komplektuojama su vandens nuvedimo priedais ir tvirtinimo elementais



Dubuo dešinėje 521 610

**1.129**



Dubuo kairėje 521 609

**1.129**



Dubuo dešinėje 521 608

**1.279**



Dubuo kairėje 521 607

**1.279**

**60 cm spintelei**

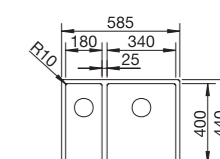

Dubens gylis 190/130 mm  
Kampo spindulys 10 mm

# ESTETIKA IR FUNKCIONALUMAS.

BLANCO maišytuvai.



Mes siekiame tobulumo, ypač kai kalbama apie maišytuvo, plautuvės ir atliekų rūšiavimo sistemos suderinamumą. Mūsų prietaisų trio yra funkcionalus, estetiškas, tiek įrengimo tiek aptarnavimo prasme. BLANCO siūlo platų aukščiausios kokybės maišytuvų asortimentą – įvairiausiems reikalavimams ir interjero stiliams. Puiki kokybė, patraukli vizualinė išvaizda, išmaniosios technologijos ir lengvas valdymas kartu su dydžių ir spalvų pasirinkimu leidžia lengvai rasti tinkamą maišytuvą virtuvei.

## Metaliniai paviršiai

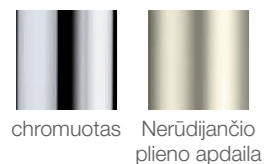

chromuotas Nerūdijančio plieno apdaila

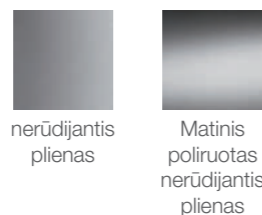

nerūdijantis plienas Matinis poliruotas nerūdijantis plienas

## PVD



manganas PVD steel aukso

## Specialios spalvos

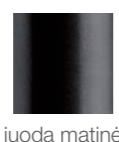

juoda matinė

## Silgranit spalvos

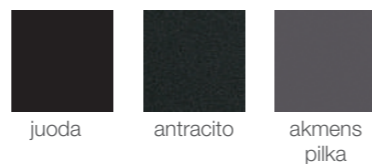

juoda antracito akmens pilka

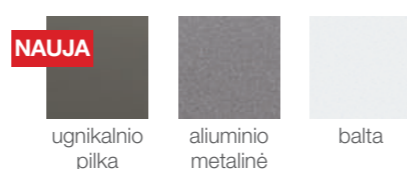

NAUJA ugnikalnio pilka aliuminio metalinė balta

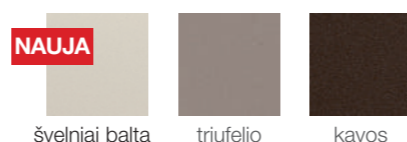

NAUJA švelniai balta triufelio kavos

Santrumpa PVD reiškia "fizikinis garų nusodinimas". Šio proceso metu danga, kurią gali sudaryti įvairios medžiagos, įskaitant metalus, lazerio spinduliais pirmiausia paverčiama dujomis ir tokiu būdu užtepama ant armatūros paviršiaus. Pastarasis yra apsauginis skydas, užtikrinantis ilgalaikę eleganciją. Nerūdijančio plieno apdaila "Ultra resist" gaminama nerūdijančio plieno dalelių vakuuminio garų nusodinimo būdu ir yra itin kieta, atspari oksidacijai, todėl ilgaamžė. Šis variantas spalviškai derinamas su nerūdijančio plieno plautuvėmis ir pasižymi didesniu atsparumu nusidėvėjimui, tačiau išlaiko harmoningą išvaizdą.

## MAIŠYTUVAI

		Kodas	Kaina, €																											
<b>BLANCO AMBIS</b>	Poliruotas nerūdijantis plienas	523 118	209	<p>Sukimosi kampas 360°</p>																										
<b>BLANCO AMBIS-S</b>	Su ištraukiama žarnele ir dušo f-ja	523 119	309	<p>Sukimosi kampas 130°</p>																										
<b>BLANCO ANTAS-S</b>	Su ištraukiama žarnele	515 348	189	<p>Sukimosi kampas 140°</p>																										
<b>BLANCO ANTAS-S</b>	SILGRANIT®, Su ištraukiama žarnele	<table border="1"> <tr><td>Juoda/Chromuotas</td><td>526 167</td><td>279</td></tr> <tr><td>Antracito/Chromuotas</td><td>515 356</td><td>279</td></tr> <tr><td>Akmens pilka/Chromuotas</td><td>518 794</td><td>279</td></tr> <tr><td>Ugnikalnio pilka/Chromuotas</td><td>526 984</td><td>279</td></tr> <tr><td>Aliuminio metalinė/Chromuotas</td><td>515 349</td><td>279</td></tr> <tr><td>Balta/Chromuotas</td><td>515 350</td><td>279</td></tr> <tr><td>Švelniai balta/Chromuotas</td><td>526 986</td><td>279</td></tr> <tr><td>Triufelio/Chromuotas</td><td>517 637</td><td>279</td></tr> <tr><td>Kavos/Chromuotas</td><td>515 357</td><td>279</td></tr> </table>	Juoda/Chromuotas	526 167	279	Antracito/Chromuotas	515 356	279	Akmens pilka/Chromuotas	518 794	279	Ugnikalnio pilka/Chromuotas	526 984	279	Aliuminio metalinė/Chromuotas	515 349	279	Balta/Chromuotas	515 350	279	Švelniai balta/Chromuotas	526 986	279	Triufelio/Chromuotas	517 637	279	Kavos/Chromuotas	515 357	279	<p>Sukimosi kampas 140°</p>
Juoda/Chromuotas	526 167	279																												
Antracito/Chromuotas	515 356	279																												
Akmens pilka/Chromuotas	518 794	279																												
Ugnikalnio pilka/Chromuotas	526 984	279																												
Aliuminio metalinė/Chromuotas	515 349	279																												
Balta/Chromuotas	515 350	279																												
Švelniai balta/Chromuotas	526 986	279																												
Triufelio/Chromuotas	517 637	279																												
Kavos/Chromuotas	515 357	279																												
<b>BLANCO CANDOR</b>	Poliruotas nerūdijantis plienas	523 120	139	<p>Sukimosi kampas 360°</p>																										
<b>BLANCO CANDOR-S</b>	Su ištraukiama žarnele	523 121	219	<p>Sukimosi kampas 190°</p>																										

	Kodas	Kaina, €
<b>BLANCO CARENA-S Vario</b> Su ištraukiama žarnele ir dušo f-ja	Chromuotas 521 356	295

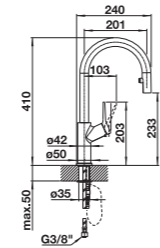
Sukimosi kampas 190°



	Kodas	Kaina, €
<b>BLANCO CARENA-S Vario</b> SILGRANIT®, Su ištraukiama žarnele ir dušo f-ja	Juoda/Chromuotas 526 172	329
	Antracito/Chromuotas 521 358	329
	Akmens pilka/Chromuotas 521 359	329
	Ugnikalnio pilka/Chromuotas 526 930	329
	Aliuminio metalinė/Chromuotas 521 360	329
	Balta/Chromuotas 521 368	329
	Švelniai balta/Chromuotas 526 931	329
	Triufelio/Chromuotas 521 376	329
	Kavos/Chromuotas 521 378	329

Sukimosi kampas 190°

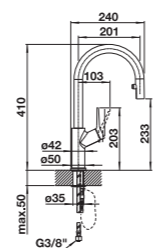

	Kodas	Kaina, €
<b>BLANCO CATRIS-S Flexo</b> SILGRANIT®, Su ištraukiama žarnele ir dušo f-ja	Juoda matinė 525 793	329





Sukimosi kampas 360°

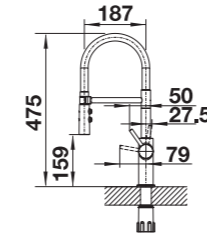

	Kodas	Kaina, €
<b>BLANCO CATRIS-S Flexo</b> Su ištraukiama žarnele ir dušo f-ja	Chromuotas 525 791	289
	PVD steel 525 729	329

Sukimosi kampas 360°



	Kodas	Kaina, €
<b>BLANCO CATRIS-S</b> Su ištraukiama žarnele ir dušo f-ja	Chromuotas 521 476	369

Sukimosi kampas 360°

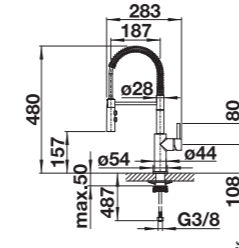

	Kodas	Kaina, €
<b>BLANCO CULINA-S Mini</b> Su ištraukiama žarnele	Chromuotas 519 843	389
	Nerūdijančio plieno apdaila 519 844	469

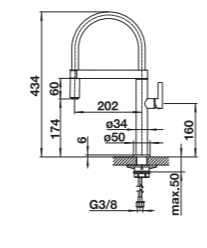

Sukimosi kampas 360°



	Kodas	Kaina, €
<b>BLANCO CULINA-S</b> Su ištraukiama žarnele	Chromuotas 517 597	635
	Nerūdijančio plieno apdaila 517 598	745

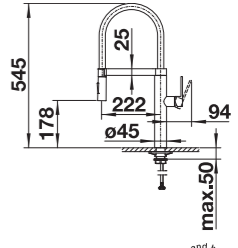

Sukimosi kampas 360°

	Kodas	Kaina, €
<b>BLANCO CULINA-S Duo</b> Su ištraukiama žarnele	Chromuotas 519 782	565
	Matinis poliruotas nerūdijantis plienas 519 784	925

Sukimosi kampas 360°

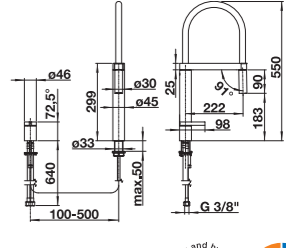
	Kodas	Kaina, €
<b>BLANCO DARAS</b>	Chromuotas 517 720	75





Sukimosi kampas 360°

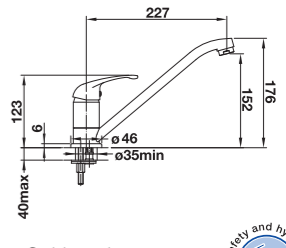

	Kodas	Kaina, €
<b>BLANCO DARAS</b> SILGRANIT®	Juoda 526 152	119
	Antracito 517 721	119
	Ugnikalnio pilka 526 934	119
	Aliuminio metalinė 517 722	119
	Balta 517 724	119
	Švelniai balta 526 935	119
	Kavos 517 729	119

Sukimosi kampas 360°



	Kodas	Kaina, €
<b>BLANCO DARAS-S</b> Su ištraukiama žarnele	Chromuotas 517 731	115

Sukimosi kampas 90°

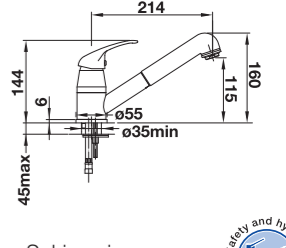

	Kodas	Kaina, €
<b>BLANCO DARAS-S</b> SILGRANIT®, Su ištraukiama žarnele	Juoda 526 153	159
	Antracito 517 732	159
	Ugnikalnio pilka 526 936	159
	Aliuminio metalinė 517 733	159
	Balta 517 735	159
	Švelniai balta 526 937	159
	Kavos 517 740	159

Sukimosi kampas 90°

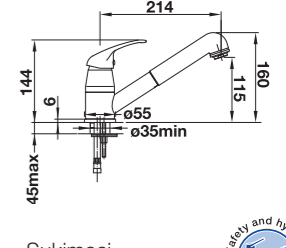

		Kodas	Kaina, €
<b>BLANCO JANDORA</b>	Nerūdijantis plienas	526 615	149

Sukimosi kampas 360°

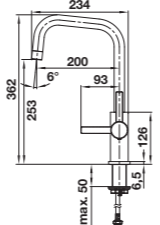
<b>BLANCO JANDORA-S</b> Su ištraukiama žarnele	Nerūdijantis plienas	526 614	235
---	----------------------	---------	-----

Sukimosi kampas 190°

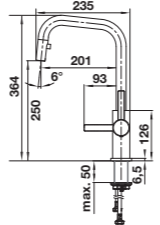
<b>BLANCO KANO</b>	Chromuotas	521 502	129
--------------------	------------	---------	-----



Sukimosi kampas 360°

<b>BLANCO KANO</b> SILGRANIT®	Juoda matinė	526 667	189
	Juoda/Chromuotas	526 175	179
	Antracito/Chromuotas	525 028	179
	Ugnikalnio pilka/Chromuotas	526 950	179
	Aliuminio metalinė/Chromuotas	525 029	179
	Balta/Chromuotas	525 030	179
	Švelniai balta/Chromuotas	526 951	179
	Kavos/Chromuotas	525 033	179

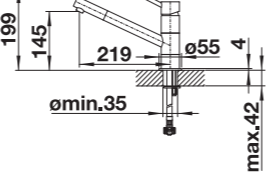
Sukimosi kampas 360°

<b>BLANCO KANO-S</b> Su ištraukiama žarnele	Chromuotas	521 503	179
--	------------	---------	-----



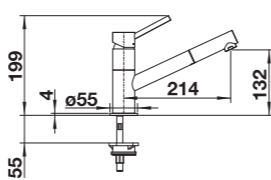

Sukimosi kampas 120°

<b>BLANCO KANO-S</b> SILGRANIT®, Su ištraukiama žarnele	Juoda matinė	526 668	219
	Juoda/Chromuotas	526 174	209
	Antracito/Chromuotas	525 038	209
	Ugnikalnio pilka/Chromuotas	526 952	209
	Aliuminio metalinė/Chromuotas	525 039	209
	Balta/Chromuotas	525 040	209
	Švelniai balta/Chromuotas	526 953	209
	Kavos/Chromuotas	525 043	209

Sukimosi kampas 120°

		Kodas	Kaina, €
<b>BLANCO LANORA</b>	Poliruotas nerūdijantis plienas	523 122	149

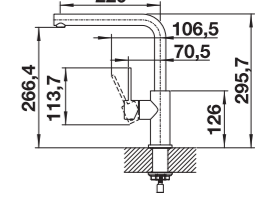
Sukimosi kampas 360°

<b>BLANCO LANORA-S</b> Su ištraukiama žarnele	Poliruotas nerūdijantis plienas	523 123	235
--	---------------------------------	---------	-----

Sukimosi kampas 190°

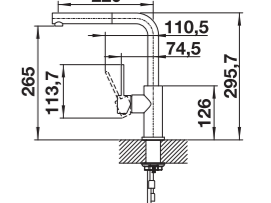
<b>BLANCO LINEE</b>	Chromuotas	517 594	329
	Matinis poliruotas nerūdijantis plienas	517 596	679

Sukimosi kampas 360°

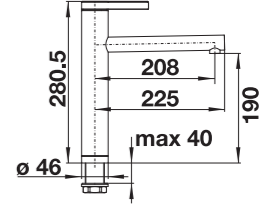
<b>BLANCO LINEE-S</b> Su ištraukiama žarnele	Chromuotas	517 591	399
	Matinis poliruotas nerūdijantis plienas	517 593	719

Sukimosi kampas 130°

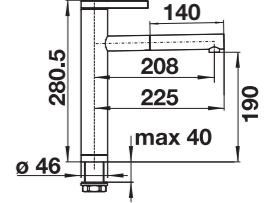
<b>BLANCO LINEE-S</b> SILGRANIT®, Su ištraukiama žarnele	Juoda/Chromuotas	526 171	459
	Antracito/Chromuotas	518 438	459
	Akmens pilka/Chromuotas	518 804	459
	Ugnikalnio pilka/Chromuotas	526 956	459
	Aliuminio metalinė/Chromuotas	518 439	459
	Balta/Chromuotas	518 441	459
	Švelniai balta/Chromuotas	526 957	459
	Triufelio/Chromuotas	518 446	459
	Kavos/Chromuotas	518 445	459

Sukimosi kampas 130°

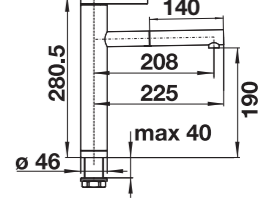
<b>BLANCO LINUS</b>	Chromuotas	514 019	209
	PVD steel	526 241	279
	Aukso	526 683	245
	Juoda matinė	525 806	309

Sukimosi kampas 360°

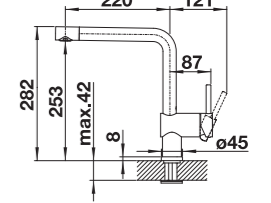

	Kodas	Kaina, €	
<b>BLANCO LINUS</b> SILGRANIT® 	Juoda	526 149	245
	Antracito	516 698	245
	Akmens pilka	518 814	245
	Ugnikalnio pilka	526 960	245
	Aliuminio metalinė	516 699	245
	Balta	516 702	245
	Švelniai balta	526 961	245
	Triufelio	517 622	245
Kavos	516 707	245	

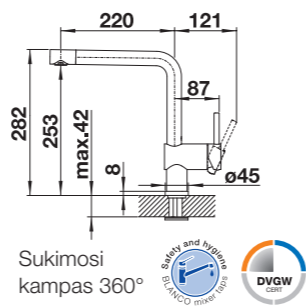

Sukimosi kampas 360°

<b>BLANCO LINUS-S</b> Su ištraukiama žarnele 	Chromuotas	512 402	245
	PVD steel	526 242	319
	Aukso	526 684	295
	Juoda matinė	525 807	359

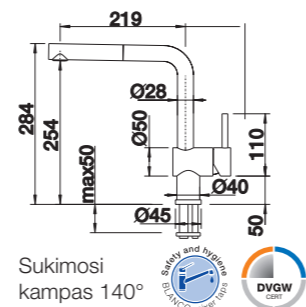

Sukimosi kampas 140°

<b>BLANCO LINUS-S</b> SILGRANIT®, Su ištraukiama žarnele 	Juoda	526 148	295
	Antracito	516 688	295
	Akmens pilka	518 813	295
	Ugnikalnio pilka	526 958	295
	Aliuminio metalinė	516 689	295
	Balta	516 692	295
	Švelniai balta	526 959	295
	Triufelio	517 621	295
Kavos	516 697	295	

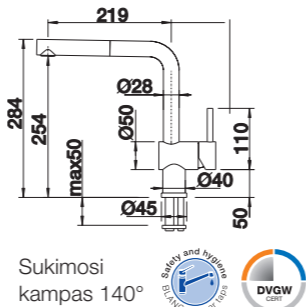

Sukimosi kampas 140°

<b>BLANCO LIVIA-S</b> Su ištraukiama žarnele 	Chromuotas	521 288	389
	Aukso	526 687	399
	Manganas	521 290	675

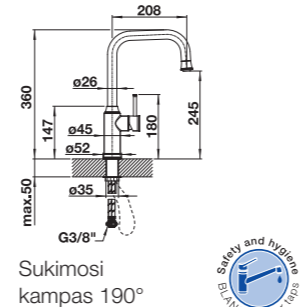

Sukimosi kampas 190°

<b>BLANCO MIDA</b> 	Chromuotas	517 742	105
--	------------	---------	-----

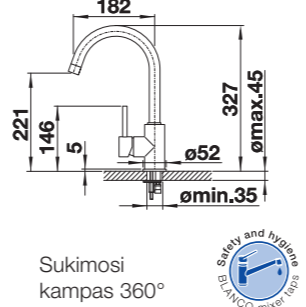

Sukimosi kampas 360°

<b>BLANCO MIDA</b> SILGRANIT® 	Juoda matinė	526 649	155
	Juoda	526 145	149
	Antracito	519 415	149
	Ugnikalnio pilka	526 965	149
	Aliuminio metalinė	519 416	149
	Balta	519 418	149
	Švelniai balta	526 966	149
	Kavos	519 423	149

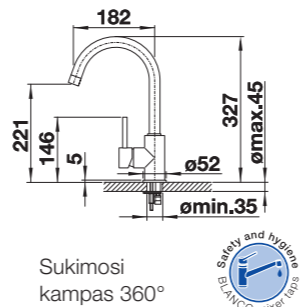

Sukimosi kampas 360°

	Kodas	Kaina, €	
<b>BLANCO MIDA-S</b> Su ištraukiama žarnele 	Chromuotas	521 454	169

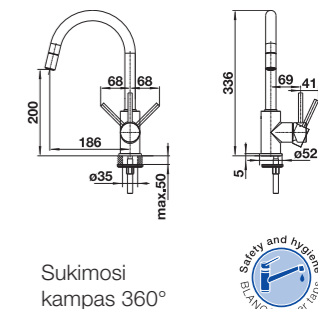

Sukimosi kampas 360°

<b>BLANCO MIDA-S</b> SILGRANIT®, Su ištraukiama žarnele 	Juoda matinė	526 653	209
	Juoda	526 146	189
	Antracito	521 455	189
	Ugnikalnio pilka	526 967	189
	Aliuminio metalinė	521 456	189
	Balta	521 457	189
	Švelniai balta	526 968	189
	Kavos	521 461	189

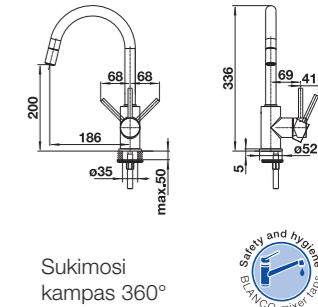

Sukimosi kampas 360°

<b>BLANCO MILA</b> 	Chromuotas	519 414	125
	Juoda matinė	526 657	149

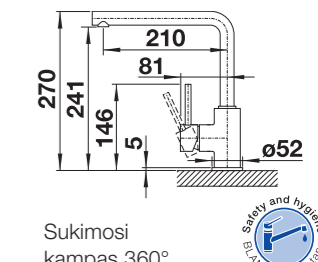

Sukimosi kampas 360°

<b>BLANCO MILA-S</b> Su ištraukiama žarnele 	Chromuotas	519 810	189
	Juoda matinė	526 660	189

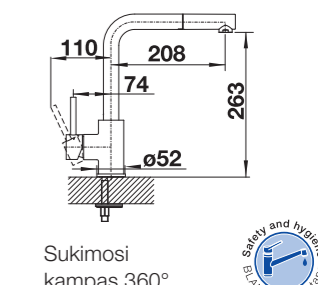

Sukimosi kampas 360°

<b>BLANCO MILI</b> 	Chromuotas	519 413	125
---	------------	---------	-----

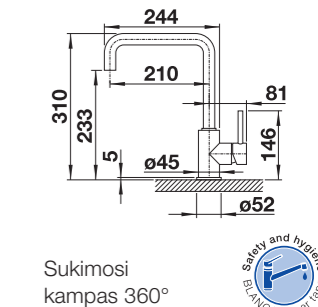

Sukimosi kampas 360°

<b>BLANCO MILI</b> SILGRANIT® 	Juoda matinė	526 665	165
	Juoda	526 159	155
	Antracito	523 103	155
	Ugnikalnio pilka	527 460	155
	Aliuminio metalinė	523 105	155
	Balta	523 107	155
	Švelniai balta	527 461	155
	Kavos	523 111	155

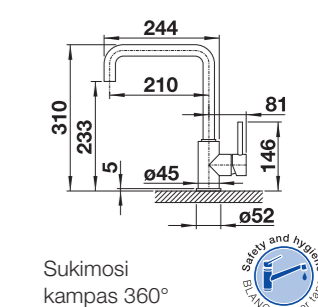

Sukimosi kampas 360°

	Kodas	Kaina, €
<b>BLANCO PANERA-S</b> Su ištraukiama žarnele ir dušo f-ja	Nerūdijantis plienas 521 547	949

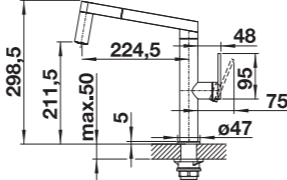
Sukimosi kampas 160°



<b>BLANCO SOLENTA-S</b> Su ištraukiama žarnele	Chromuotas 522 404	489
	PVD steel 522 405	539

Sukimosi kampas 360°

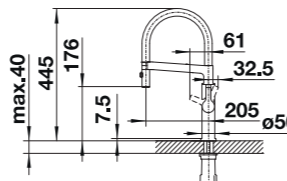

<b>BLANCO SOLENTA-S Senso</b> Su ištraukiama žarnele	Chromuotas 522 406	835
	PVD steel 522 407	929

Sukimosi kampas 140°

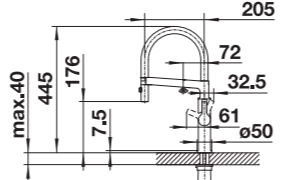

<b>BLANCO SONEA-S Flexo</b> Su ištraukiama žarnele.	Nerūdijantis plienas 526 616	339
--	------------------------------	-----

Sukimosi kampas 360°

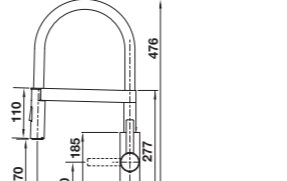

<b>BLANCO TRADON</b>	Chromuotas 515 990	229
	Aukso 526 688	309

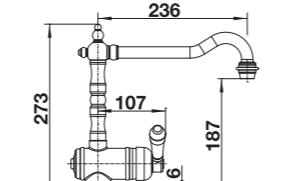

Sukimosi kampas 360°

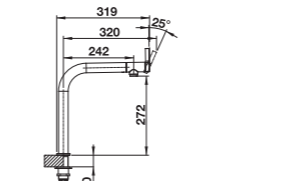

<b>BLANCO VONDA</b>	Chromuotas 518 434	319
	Nerūdijantis plienas 518 435	429

Sukimosi kampas 200°



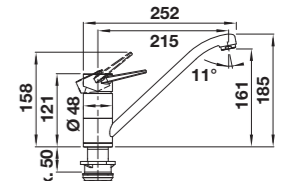

	Kodas	Kaina, €
<b>BLANCO WEGA II</b>	Chromuotas 526 402	95

Sukimosi kampas 180°

<b>BLANCO WEGA II</b> SILGRANIT®	Juoda/Chromuotas 526 415	145
	Antracito/Chromuotas 526 407	145
	Ugnikalnio pilka/Chromuotas 526 981	145
	Aliuminio metalinė/Chromuotas 526 410	145
	Balta/Chromuotas 526 408	145
	Švelniai balta/Chromuotas 526 980	145
	Kavos/Chromuotas 526 411	145

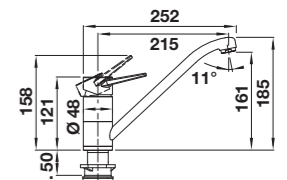
Sukimosi kampas 180°

<b>BLANCO WEGA-S II</b>	Chromuotas 526 416	149
-------------------------	--------------------	-----

Sukimosi kampas 180°

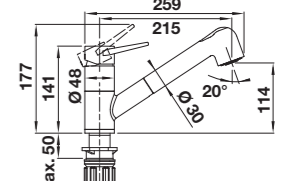
<b>BLANCO WEGA-S II</b> SILGRANIT®	Juoda/Chromuotas 526 428	189
	Antracito/Chromuotas 526 420	189
	Ugnikalnio pilka/Chromuotas 526 983	189
	Aliuminio metalinė/Chromuotas 526 423	189
	Balta/Chromuotas 526 421	189
	Švelniai balta/Chromuotas 526 982	189
	Kavos/Chromuotas 526 424	189

Sukimosi kampas 180°

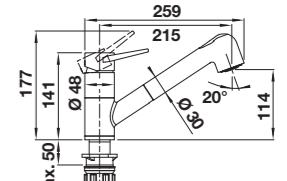

# MAIŠYTUVAI FILTRUOTAM VANDENIUI.

Saugu ir funkcionalu.



Maišytuvas: BLANCO CATRIS-S Flexo Filter juoda matinė

Geriamasis vanduo yra neatskiriama mūsų gyvenimo dalis. BLANCO maišytuvai suteikia galimybę viename prietaise turėti tiek vandentiekio tiek filtruotą vandenį – tam yra dvi atskiros rankenėlės ir pajungimai.



BLANCO TRIMA : modernus maišytuvas filtruotam vandeniui.



BLANCO FONTAS II : L-formos maišytuvas, gali būti spalvotas ir derinamas prie plautuvės, arba metalinis.



BLANCO asortimente rasite net kelis skirtingus vandens filtrus. Įrengus virtuvę su BLANCO 2 in 1 maišytuvu mėgausitės gaivių filtruoto vandens skoniu. BLANCO filtrų rinkinį galima montuoti su visais BLANCO maišytuvais, turinčiais geriamojo vandens funkciją.

## MAIŠYTUVAI DU VIENAME: VANDENTIEKIO IR GERIAMAS VANDUO

### BLANCO TRIMA

Chromuotas	520 840	245
PVD steel	525 803	285
Aukso	526 695	265

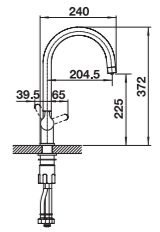

Sukimosi kampas 360°



### BLANCO TRIMA SILGRANIT®

Juoda	526 273	275
Antracito	526 214	275
Akmens pilka	526 221	275
Ugnikalnio pilka	526 978	275
Aliuminio metalinė	526 215	275
Švelniai balta	526 979	275
Triufelio	526 220	275
Kavos	526 219	275

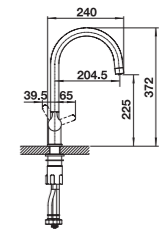

Sukimosi kampas 360°



### drink.filter EVOL-S Pro

PVD steel	526 311	1579
Juoda matinė	526 636	1579
Aukso	527 430	1579

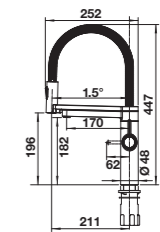

Sukimosi kampas 360°



### FILTRŲ KOMPLEKTAS Soft L

527 453 349



### Mikroplastiko filtras S

527 454 149



### Filtras L

525 273 175



### Filtras S

526 259 105



### Magnio filtras M

526 260 135



EVOL-S Pro PVD steel

# MAIŠYTUVAI DU VIENAME: VANDENTIEKIO IR GERIAMAS VANDUO

**BLANCO CATRIS-S Flexo Filter**

	Kodas	Kaina, €
Chromuotas	526 705	329
PVD steel	526 706	379
Juoda matinė	526 707	379

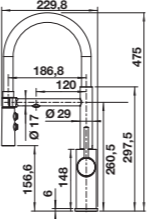



Sukimosi kampas 360°



**BLANCO FONTAS II**

Chromuotas	523 128	295
PVD steel	523 129	315
Aukso	526 692	305



Du viename: vandentiekio ir geriamas vanduo iš vieno maišytuvo

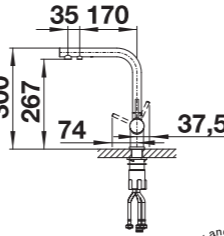

Sukimosi kampas 360°



**BLANCO FONTAS II SILGRANIT®**

Juoda matinė	526 670	339
Juoda	526 157	309
Antracito	523 130	309
Akmens pilka	523 137	309
Ugnikalnio pilka	526 942	309
Aliuminio metalinė	523 131	309
Balta	523 134	309
Švelniai balta	526 943	309
Triufelio	523 136	309
Kavos	523 135	309



Du viename: vandentiekio ir geriamas vanduo iš vieno maišytuvo



Sukimosi kampas 360°



**BLANCO FONTAS-S II**  
Su ištraukiama žarna

Chromuotas	525 198	399
PVD steel	525 199	475
Aukso	526 694	419

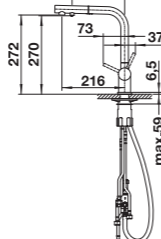
Sukimosi kampas 180°



**BLANCO FONTAS-S II SILGRANIT®**, Su ištraukiama žarna

Juoda matinė	526 672	419
Juoda	526 158	389
Antracito	525 200	389
Akmens pilka	525 207	389
Ugnikalnio pilka	526 946	389
Aliuminio metalinė	525 201	389
Balta	525 204	389
Švelniai balta	526 947	389
Triufelio	525 206	389
Kavos	525 205	389





Sukimosi kampas 180°



# MUILO DOZATORIAI

**BLANCO YANO**

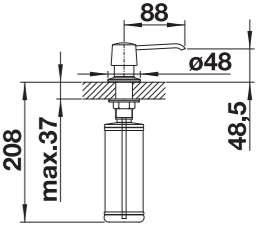
Chromuotas	524 256	49
------------	---------	----

Talpa: 300 ml

**BLANCO LIVIA**

Chromuotas	521 291	149
Aukso	526 698	169
Manganas	521 293	209

Talpa: 500 ml

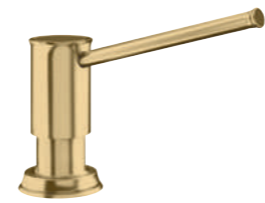
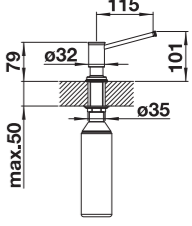
**BLANCO TORRE**

Chromuotas	512 593	79
Nerūdijančio plieno apdaila	512 594	99
Poliruotas nerūdijantis plienas	521 541	99
Aukso	526 700	99
PVD	526 430	109

Talpa: 300 ml

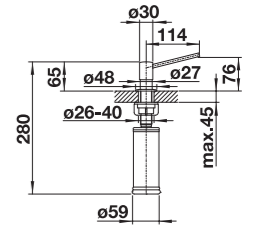
**BLANCO PIONA**

Chromuotas	517 667	175
Matinis poliruotas nerūdijantis plienas	515 992	279
Nerūdijantis plienas	517 537	299

Talpa: 300 ml

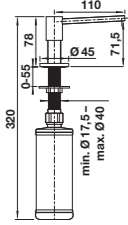
**BLANCO LATO**

Chromuotas	525 808	69
PVD	525 809	79
Aukso	526 699	89

Talpa: 300 ml

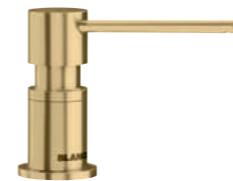
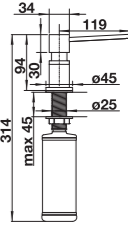
**BLANCO LATO**

Juoda matinė	525 789	89
Juoda/Chromuotas	526 177	79
Antracito/Chromuotas	525 810	79
Akmens pilka/Chromuotas	525 817	79
Ugnikalnio pilka/Chromuotas	526 954	79
Aliuminio metalinė/Chromuotas	525 811	79
Balta/Chromuotas	525 814	79
Švelniai balta/Chromuotas	526 955	79
Triufelio/Chromuotas	525 816	79
Kavos/Chromuotas	525 815	79

Talpa: 300 ml

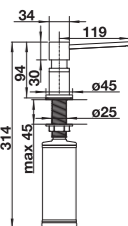
## VENTILIO VALDYMO RANKENĖLĖS

		Kodas	Kaina, €	
<b>BLANCO LIVIA</b> Ventilio valdymo rankenėlė	Chromuotas	521 294	65	
	Aukso	526 701	85	
	Manganas	521 296	105	
<b>BLANCO Black matt</b> Ventilio valdymo rankenėlė	Juoda matinė	238 688	79	
<b>BLANCO PopUp</b> Ventilio valdymo rankenėlė	Aukso	203 495	79	



LIVIA manganas



LIVIA aukso



Specialus paviršius: visiškai juodas matinis, iki menkiausių detalių – idealus kontrastas su šviesių spalvų plautuvėmis ar nerūdijančio plieno dubenim.

Juodos matinės spalvos aksesuarai – cilindro formos skysto muilo dozatorius LATO.



Ventilio valdymo rankenėlė, perbėgimas ir ventilio dangtelis – visi šie priedai taip pat gali būti juodos matinės spalvos ir puikiai dera su maišytuvais.

# TVARKINGAS ATLIEKŲ RŪŠIAVIMAS.

BLANCO atliekų rūšiavimo sistemos.



### Visoms ištraukiamoms spintelėms

ATliekų rūšiavimo sistemos gali būti su savarankiška baldine furnitūra, arba naudojamos jau esama stalčiuje.



### Efektyviai išnaudojama vieta

BLANCO atliekų rūšiavimo sistemos tinka bet kuriai standartinio dydžio spintelei ir siūlo kelias konfigūracijas.



### Patogus išdėstymas

Skirtingo dydžio atliekų talpos gali būti sukomplektuotos ir išdėstytos pagal individualius poreikius. Pavyzdžiui, mažos talpos su dangteliais idealiai tinka maisto atliekoms.



### Tobula tvarka

Tvirtas metalinis dangtis pilnai išsitraukia ir gali būti naudojamas kaip lentynėlė. Pasirinkus papildomą stalčių su nedidelėmis talpomis, atsiranda dar daugiau vietos patogiam daiktų laikymui.



### Sprendimai

BLANCO SELECT II Soda ir SELECT II Compact 60/2 atliekų rūšiavimo sistemos tinkamos, kai norite sutaupyti vietos filtravimo sistemai.



### Optimalus montavimo gylis

Sistema yra tik 40 cm gylis, todėl ją patogu montuoti visose plautuvių spintelėse, nepriklausomai nuo vamzdžių padėties.

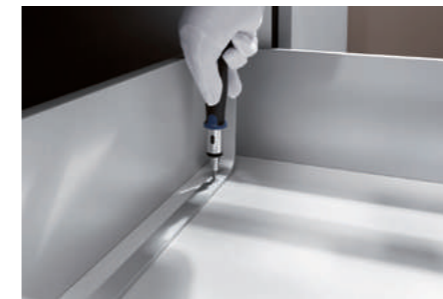

### Greitas įrengimas

Atliekų rūšiavimo sistemas itin paprasta montuoti.



### Dar švariau

Integruotos rankenėlės ir į vidų palenkti atliekų talpų kraštai garantuoja itin lengvą valymą.



### Aksesuarai

Dėka BLANCO MOVEX technologijos, ištraukiamas spintelės duris be pastangų atidarysite kojos pagalba. Ši nedidelė išmani detalė gali būti pridėdama prie bet kurių durelių.

# ATLIEKŲ RŪŠIAVIMO SISTEMOS

Kodas Kaina, €

## BLANCO FLEXON II



**BLANCO FLEXON II 45/2**  
521 468 159

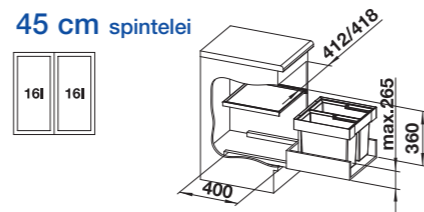

**BLANCO FLEXON II 60/2**  
521 471 185

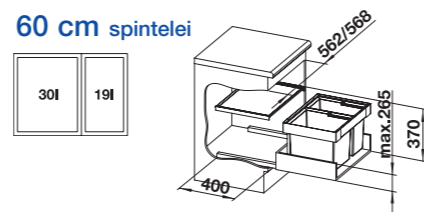

**BLANCO FLEXON II 60/3**  
521 472 189

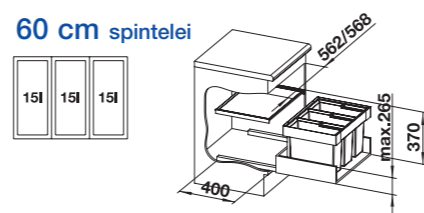

**BLANCO FLEXON II XL 60/3**  
521 473 209

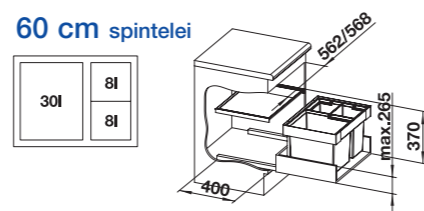

**BLANCO FLEXON II 60/4**  
521 474 215

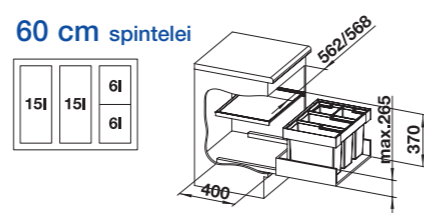

**BLANCO FLEXON II 80/3**  
525 221 219

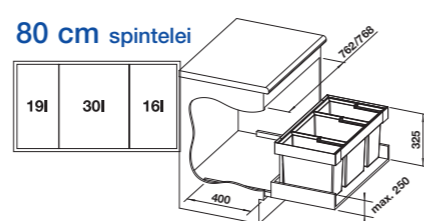

## BLANCO MOVEX

519 357 35

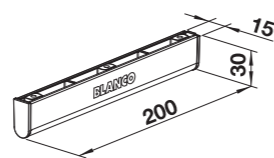

# ATLIEKŲ RŪŠIAVIMO SISTEMOS

Kodas Kaina, €

## BLANCO FLEXON II Low



**BLANCO FLEXON II Low 50/2**  
526 639 105

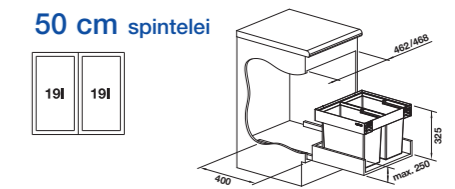

**BLANCO FLEXON II Low 50/3**  
526 640 119

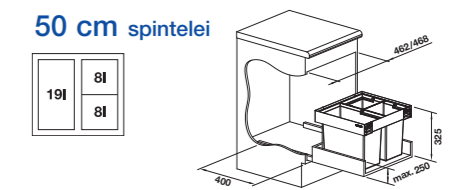

**BLANCO FLEXON II Low 60/2**  
526 641 129

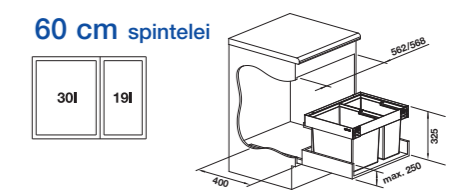

**BLANCO FLEXON II Low 60/3**  
526 642 139

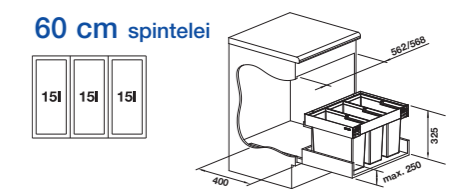

**BLANCO FLEXON II Low XL 60/3**  
526 643 149

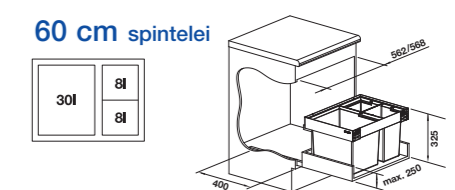

**BLANCO FLEXON II Low 60/4**  
526 644 155

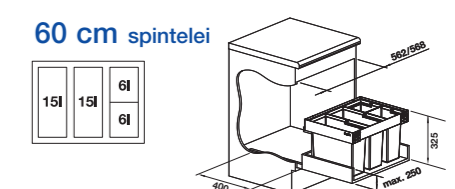

## BLANCO MOVEX

519 357 35

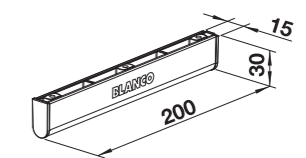

# TVARKINGAS ATLIEKŲ RŪŠIAVIMAS.

BLANCO SELECT II – nauja karta.



**Dar geresnė naujoji BLANCO SELECT II atliekų rūšiavimo sistema.** Dažnai baldų planavimo etape neįvertinama atliekų rūšiavimo sistemos vieta ir svarba. Naujosios sistemos iš BLANCO optimaliai išnaudoja spintelės erdvę.

BLANCO SELECT II apjungia visus anksčiau turėtus sistemų privalumus ir tampa neatsiejama kiekvienos virtuvės dalimi.

Naujoji sistema modernios išvaizdos, papildyta nerūdijančio plieno elementais. Paprasčiau montuojama ir reguliuojama.

Modernus dizianas papildytas aukštos kokybės nerūdijančio plieno elementais.



**Specialūs sprendimai ypatingiems poreikiams :** SELECT II Soda ir SELECT II Compact 60/2 idealiai tinka su BLANCO filtruojamo vandens sistemomis ir maišytuvais.











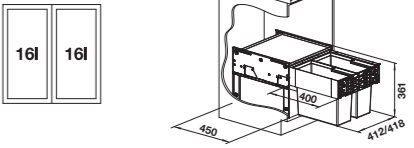

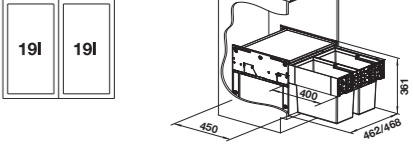
Daiktų stalčius su švelnaus užsidarymo sistema.

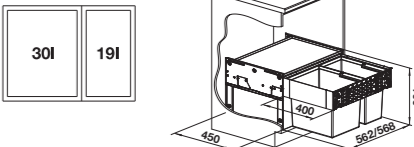

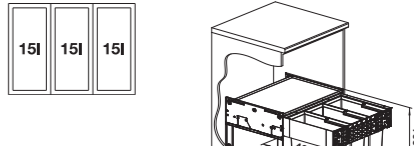
Lengvas pritaikymas pasikeitus poreikiams : užsisakius papildomą rėmelį 2 dubenų sistemą galite paversti 4.

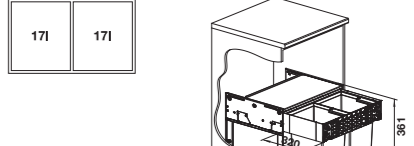
## ATLIEKŲ RŪŠIAVIMO SISTEMOS

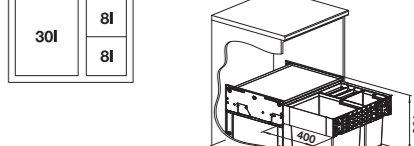
	Kodas	Kaina, €	
<b>BLANCO SELECT II</b>			
	<b>BLANCO SELECT II 45/2</b>		<b>45 cm spintelei</b>
	526 200	215	
	<b>BLANCO SELECT II 50/2</b>		<b>50 cm spintelei</b>
	526 201	249	
	<b>BLANCO SELECT II 60/2</b>		<b>60 cm spintelei</b>
	526 203	229	
	<b>BLANCO SELECT II 60/3</b>		
	526 204	255	
	<b>BLANCO SELECT II Compact 60/2</b>		
	526 207	255	
	<b>BLANCO SELECT II XL 60/3</b>		
	526 205	265	

## BLANCO SELECT Clip



521 300 39

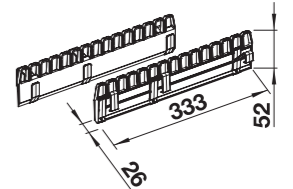

# ATLIEKŲ RŪŠIAVIMO SISTEMOS

Kodas Kaina, €

## BLANCO SELECT II Orga



**BLANCO SELECT II 60/2 Orga**  
526 208 329



## 60 cm spintelei

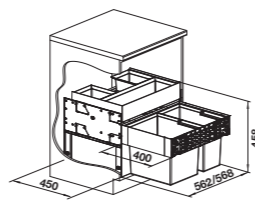

**BLANCO SELECT II 60/3 Orga**  
526 209 339

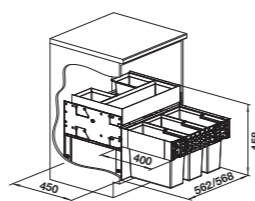

**BLANCO SELECT II XL 60/3 Orga**  
526 210 299

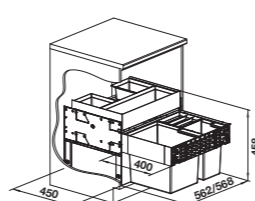
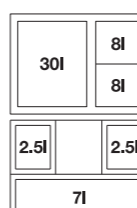

## BLANCO SOLON



**BLANCO SOLON**  
512 471 369

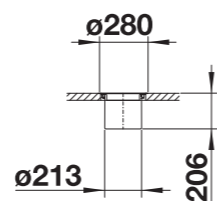

## BLANCO SELECT II Daiktų dėklas

526 212 105

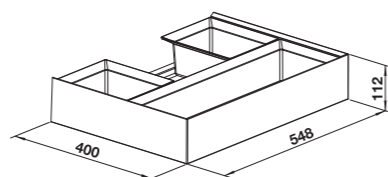

## BLANCO SELECT AutoMove Automatinė atidarymo sistema

521 301 369



BLANCO ETAGON 500-U  
Maišytuvas: BLANCO CANDOR-S bazalto  
SOLON IF and SELECT II Orga



# PATOGU. ŠVARU. PATIKIMA.

Be vargo smulkinkite organines atliekas naudodami BLANCO maisto atliekų smulkintuvus.



BLANCO maisto atliekų smulkintuvai yra higieniški, švarūs ir labai patogūs, kai reikia greitai ir lengvai susmulkinti maisto likučius. Jie sumažina atliekų kiekį organinių atliekų konteineriulyje, bakterijų augimą ir nemalonus kvapo tikimybę virtuvėje.

BLANCO maisto atliekų smulkintuvai yra montuojami tiesiai po plautuve ir taip smulkiai sumala maisto atliekas, kad nekyla pavojus, kad vamzdžiai užsikimš.

BLANCO maisto atliekų smulkintuvuose nėra peilių ar ašmenų. Visos judančios prietaiso dalys yra bukos. Smulkintuvus patogiai valdomas ant stalviršio sumontuoto pneumatinio jungiklio pagalba. Viskas, ko reikia smulkinimo procesui, yra šaltas vanduo iš čiaupo.



Sumontuokite maisto atliekų smulkintuvą prie bet kurio BLANCO UNIT ir atliekų tvarkymas bus dar paprastesnis.

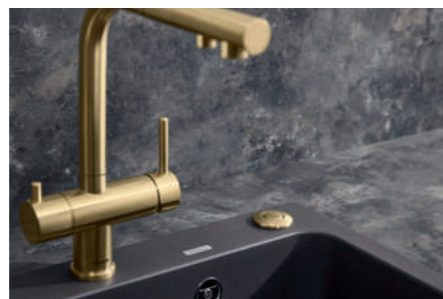

Smulkintuvus patogiai valdomas ant stalviršio sumontuoto pneumatinio jungiklio pagalba.



BLANCO maisto atliekų smulkintuvus galite montuoti visose BLANCO plautuvių modeliuose.

## BLANCO MAISTO ATLIEKŲ SMULKINTUVAI

	Kodas	Kaina, €
<b>FWD</b>		
	<b>FWD Lite</b> 526 646	<b>349</b>
	<b>FWD Medium</b> 526 647	<b>499</b>
	<b>FWD Max</b> 526 648	<b>559</b>

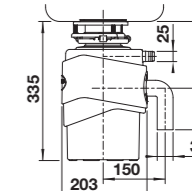
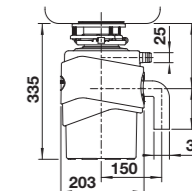
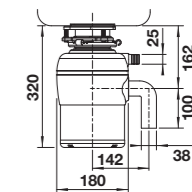

## PNEUMATINIAI JUNGIKLIAI



juoda matinė  
526 770  
**35**



aukso  
526 769  
**35**



PVD steel  
526 768  
**35**

Antro dubens  
sifono pajungimas



526 772  
**55**

# AKSESUARAI



Pjaustymo lentelė, medinė	Pjaustymo lentelė, medinė	Pjaustymo lentelė, medinė	Pjaustymo lentelė, medinė	Pjaustymo lentelė, medinė	Pjaustymo lentelė, plastikinė
230 700 <b>149</b>	229 411 <b>149</b>	229 421 <b>149</b>	232 817 <b>95</b>	218 313 <b>75</b>	217 611 <b>85</b>

424 x 240 mm  
ETAGON in Stainless steel and Silgranit, ANDANO, SUPRA, SUBLINE in Silgranit

ZENAR  
460 x 368 mm

ZENAR  
375 x 368 mm

DALAGO  
420 x 250 mm

Plautuvėms, kurių dubens plotis 500 mm

Plautuvėms, kurių dubens plotis 500 mm

Chopping board in solid ash	Chopping board in solid ash	Pjaustymo lentelė, medinė	Pjaustymo lentelė, stiklinė	BLANCO inFino komplektas	BLANCO inFino komplektas
237 118 <b>145</b>	237 591 <b>159</b>	514 544 <b>85</b>	227 699 <b>105</b>	239 975 <b>89</b>	203 476 <b>89</b>

BLANCO FARON  
465 x 285 mm

BLANCO FARON  
465 x 285 mm

SUBLINE keramikinėm plautuvėm

SUBLINE keramikinėm plautuvėm

juodas matinis

aukso

# AKSESUARAI



Džiovyklė	Džiovyklė	Džiovyklė	Dubens grotelės	Pjaustymo lentelė, plastikinė	Sulankstomos grotelės
507 829 <b>149</b>	220 573 <b>95</b>	223 297 <b>105</b>	234 795 <b>95</b>	230 734 <b>65</b>	238 482 <b>79</b>

Classic

PLUS, TIPO

Plautuvėms, kurių dubens plotis 400 mm

Plautuvėms, kurių dubens plotis 500 mm

ZENAR KSC

Kolanderis	Kolanderis	Kolanderis	Kampinis krepšelis
220 736 <b>79</b>	223 077 <b>85</b>	226 189 <b>79</b>	235 866 <b>49</b>

LEXA 6S / ZIA 6S

ZENAR

ZENAR KSC

BLANCO DALAGO, METRA, ADON ir PLEON