

Specialus asortimentas 2024/2025

Plautuvės, maišytuvai, aksesuarai ir atliekų rūšiavimo sistemos

blanco.com

BLANCO

BLANCO UNIT

drink. prep. clean.



BLANCO – SKIRTA VIRTUVĖS VANDENS ZONAI.

Vokiškas meistriškumas ir geriausia praktinė patirtis.

Aukščiausios klasės dizainas, labai paprastas naudojimas ir ilgaamžiškumas: būtina turėti gerų idėjų, kaip virtuvė galėtų suteikti kasdieniam gyvenimui malonumo. Štai kodėl BLANCO misija – suderinti aukščiausią kokybę su išskirtiniu dizainu ir kruopščiai apgalvotu funkcionalumu, turint omenyje jus. Pasinaudokite mūsų plačiu asortimentu, planavimo laisve ir patraukliais sprendimais, kuriuos jums gali pasiūlyti BLANCO aukščiausios kokybės prekės ženklas.

Vandens zonos specialistai

Aistringai žiūrime į jūsų virtuvės širdį. Mes tai vadiname vandens zona. Tai vieta, kur virtuvės darbai turi vykti sklandžiai ir efektyviai. Ši vieta – svarbiausia virtuvėje, nes ji dažniausiai naudojama, o su mūsų pažangiausiomis technologijomis mes ją galime padaryti dar geresne. Integruoti BLANCO sprendimai taupo jūsų pastangas ir laiką, todėl galite susitelkti į svarbesnius dalykus gyvenime. Platus mūsų asortimentas leidžia lengvai rasti puikiai pritaikytą UNIT pagal jūsų dizaino ir funkcionalumo poreikius.

Vokiška praktinė patirtis

Daugiau nei prieš 95 metus Vokietijoje įkurta šeimos įmonė yra tarptautinis prestižinis aukščiausios kokybės prekės ženklas, skirtas virtuvės vandens zonai. Siūlome sumanias koncepcijas ir madingus sprendimus, atitinkančius šiuolaikinių virtuvių poreikius, kai kalbama apie funkcionalumą ir gyvenimo būdą.



BLANCO UNIT – KAS TAI?

Viskas, ko reikia – vienoje vietoje.



Vandens zona virtuvėje – nedidelė, bet nepaprastai svarbi vieta

Patobulinkite savo virtuvę – rinkitės šį gaminį, kuriame darniai dera maišytuvas, plautuvė bei nuotekų sistema, ir atlikti kasdienes darbus, kuriems naudojamas vanduo, taps dar paprasčiau. Kad ir ką darytume virtuvėje, be vandens greičiausiai neišsiversime. Jo reikia gaminant kiekvieną patiekalą, ir nėra nė dienos, kad jo nenaudotume. Nors vanduo mums pirmiausia asocijuojasi su valymu, virtuvėje jis atlieka daugybę kitų funkcijų.

Vanduo naudojamas gaminant maistą, jo yra kiekviename gėrime. Nuo gaivinančio gurkšnio iki šviežiai nuplautų supjaustytų salotų – jis visiškai nepakeičiamas. Taigi virtuvėje viskas sukasi aplink šią svarbiausią vietą – vandens zoną. BLANCO UNIT.

GERMANY
SINCE 1925



Apdovanojimai

Mūsų dizainai gavo keletą pasaulije garsiausių apdovanojimų už jų patrauklumą ir efektyvumą. Tokios organizacijos kaip „iF DESIGN AWARDS“ ir „Red Dot design awards“ ne kartą pabrėžė mūsų gaminių meistriškumą.

Patikimumas

Kaip leidžiame jums jaukiai jaustis virtuvėje, lygiai taip rūpinamės ir namais, kuriuose visi gyvename – mūsų planeta. Tvarumas yra tvirtai įaugęs į BLANCO verslo kultūrą. Pripažįstame savo atsakomybę saugoti pasaulį, kuriame gyvename, saugodami išteklius ir veikdami tvariai.

Tvarumas

Į savo darbą įdedame daug patirties, pradedant gaminių kūrimu ir projektavimu, baigiant gamyba ir technine priežiūra. BLANCO didžiuojasi savo aukštais kokybės standartais ir vokišku patikimumu. Kruopščiai atrenkame medžiagas ir apdirbimo būdus, nuolat tobuliname savo gaminius ir optimizuojame pristatymo ir klientų aptarnavimo paslaugas.

BLANCO UNIT
drink. prep. clean.

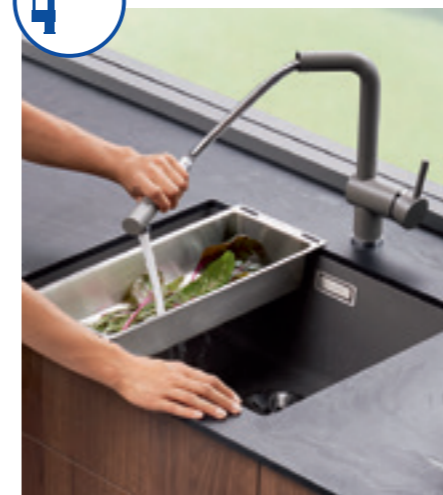

KAIP IŠSIRINKTI BLANCO UNIT

Puikiai integruotas plautuvės, maišytuvo ir spintelės derinys.



Virtuvės planavimas

Virtuvės planavimas prasideda nuo žmogaus. Visi mes – nuo aistringų maisto mėgėjų iki gurmaniškų patiekalų profesionalų – aktyviai naudojames virtuve ir laikome ją savo namų centru. Kiekvienas žmogus kitoks, tačiau visi laiką virtuvėje nori leisti mėgaudamiesi.

Nustačius virtuvės maisto gaminimo, laikymo ir vandens zonų išdėstymą, labai svarbu pasirinkti vandens zonai tinkamiausią sistemą BLANCO UNIT – juk nuo jos nemenkai priklausys gaminių džingumas.

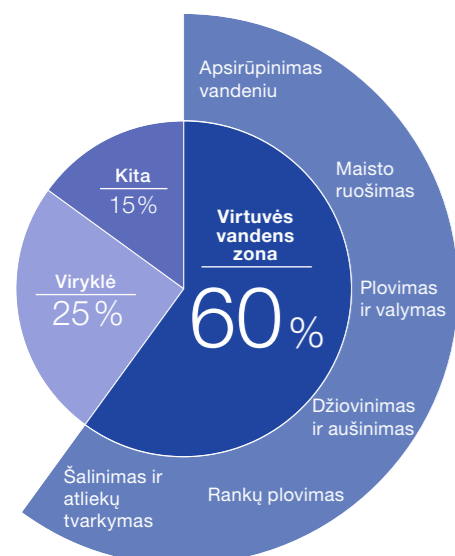
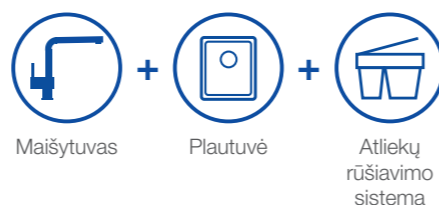

Virtuvės vandens zonos svarba

Vandens zona – intensyviausiai naudojama virtuvės vieta, kurioje praleidžiame daugiau kaip 60 % laiko. BLANCO UNIT padeda nesunkiai suplanuoti šią zoną ir be streso ją įrengti. Visos sistemos dalys dera tarpusavyje ir yra patogiai sumontuojamos plautuvės spintelėje. Kasdien naudotis virtuvėje skirtą BLANCO UNIT gaminių komponentai dera tarpusavyje ir užtikrina malonų darbo procesą bei estetišką išvaizdą. Stilius, spalvų ir medžiagų deriniai – tai svarbiausi veiksniai, į kuriuos reikia atsižvelgti įrengiant tinkamą virtuvės vandens zoną. Rinkitės iš didelio stilių, spalvų, medžiagų ir funkcijų asortimento ir taip susikurkite patrauklią bei lengvai montuojamą BLANCO UNIT sistemą, atitinkančią norimą virtuvės dizaino stilių.

BLANCO UNIT prasideda nuo plautuvės

Kalbant apie virtuvės dizainą, išskiriamos kelios ryškios plautuvių stiliaus tendencijos, tačiau galutinį sprendimą reikėtų priimti atsižvelgus į tai, kaip bus naudojama vandens zona. Galite rinktis iš daugybės plautuvių variantų: vieno ar dviejų dubenų, su vandens išleidimo priedais ar be jų, įleidžiamąsias arba montuojamas po stalviršiu ar lygiai su stalviršiu, Silgranit, nerūdijančio plieno ar keramines plautuves... Kai yra tiek daug puikių pasirinkimo galimybių, verta skirti šiek tiek laiko poreikiams, prioritetams ir funkcijoms apsvaistyti – tai padės išsirinkti patrauklią BLANCO UNIT variantą, kuris atitiktų norimą virtuvės dizaino stilių ir būtų lengvai montuojamas.



Maišytuvų stiliai, funkcijos ir apdaila

Mūsų siūlomus aukštos kokybės patvarius maišytuvus paprasta naudoti. Galite rinktis iš daugybės dizaino ir apdailos variantų bei labai naudingų funkcijų, tokių kaip ištraukiama purškimo galvutė ar vandens filtravimas, ir net specialių modelių, skirtų montuoti prie langų. Spręsdami, koks stilius atitiks jūsų klientų virtuvės dizainą ir patenkins jų kasdienes poreikis virtuvėje, būtinai atsižvelkite į svarbiausius matmenis, pavyzdžiui, aukštį ir pasiekiamumą. Taip užtikrinsite, kad virš maišytuvo liks pakankamai laisvos erdvės ir jis bus proporcingas plautuvės dydžiui.

Papildykite funkciniais priedais

Išsirinkite tinkamus priedus, kurie padės jūsų klientui patogiai naudotis virtuve. Papildykite jų sistemą BLANCO UNIT derančiu muilo dozatoriumi, tvirta pjaustymo lentele, kurią galima uždėti ant plautuvės, arba sulankstomu tinkleliu ir padėkite užtikrinti darbą be jokių trukdžių. Priedai padės pritaikyti BLANCO UNIT sistemą konkrečioms poreikiams.



Kuo geriau išnaudokite bazinę spintelę

BLANCO maišytuvo ir plautuvės derinio privalumai išliks visą jų naudingą tarnavimo laiką, tačiau jei norite geriausiai išnaudoti šią zoną, turite tinkamai ją sutvarkyti! Plautuvės spintelės gali padėti gerokai optimizuoti darbo procesus, nes jose tvarkingai ir patogiai laikomos valymo ir (arba) atliekų tvarkymo priemonės, taigi šis gaminy padeda lanksčiai užtikrinti švarą ir tvarką ten, kur jų reikia.

Pasisemkite įkvėpimo

Prieš įrengiant BLANCO UNIT, visų pirma rekomenduojame pasisemti tolesniuose katalogo puslapiuose. Juose pristatomi rinkiniai gaminiai, kurie sklandžiai dera tarpusavyje ir padeda sukurti tiesiog nuostabią virtuvės vandens zoną. Praktiškas ir estetiškas BLANCO UNIT derinys kasdienes darbus leis paversti džingusmingomis akimirkomis.

Atsiverskite kitą puslapį ir peržiūrėkite įkvėpiančius UNIT pritaikymo pavyzdžius.

ELEGANTIŠKAS DIZAINAS IR FUNKCIONALUMAS

BLANCO CLARON satin dark steel

Dabar CLARON dubenį galima įsigyti satin platinum spalvos – kalbant apie estetiką ir grįžimą prie esminių dalykų, jam nėra lygių.

CLARON dubens dizainas patiks visiems minimalistinio stiliaus, griežtų linijų ir tamsių medžiagų gerbėjams. Modeliai iš satin platinum puikiai dera moderniose virtuvėse, kuriose vyrauja elegantiškos tamsios spalvos, arba gali būti naudojami spalviniams kontrastams sukurti, derinant su kitomis spalvomis, nerūdijančiuoju plėnu ir įvairiomis medžiagomis.

Satin dark steel modeliams nedaro įtakos paviršiaus įbrėžimai, juos lengva valyti ir jie pasižymi aukštos kokybės savybėmis, todėl puikiai tinka naudoti kasdien.



Įkvepiantis UNIT su satin platinum CLARION dubeniu

Akį traukiantis satin dark steel, derinamas su tamsiomis spalvomis, leidžia sukurti išskirtinius virtuvės akcentus.



BLANCO CULINA-S
satin dark steel
527 465



BLANCO CLARON 700-U
Dark Steel
527 835



BLANCO InFino
satin dark steel
207 424



BLANCO FLEXON II Low 80/3
525 221

Satin dark steel CLARON gaminių asortimentas

Šios keturios naujos klasikinės plautuvių BLANCO CLARON versijos patiks išskirtinumo ir vertės ieškantiems klientams. Plautuvė BLANCO UNIT, montuojama su derančiais valdymo įtaisais, virtuvėje sukuria ypatingą įspūdį.

BLANCO CLARON 700-IF

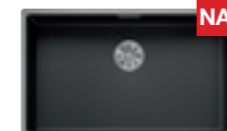

Dark Steel 527 837

BLANCO CLARON 500-IF



Dark Steel 527 836

BLANCO CLARON 700-U



Dark Steel 527 835

BLANCO CLARON 500-U



Dark Steel 527 834



BLANCO CULINA-S II yra tvirtas įrodymas to, kaip gerai suprojektuoti pusiau pramoniniai maišytuvai gali suteikti dar daugiau išraiškumo ir šiuolaikinio komforto atliekant kasdienes darbus.



Pritaikomi šiukšliadėžių deriniai siūlo įvairias atliekų rūšiavimo ir laikymo galimybes ir užima mažiau vietos plautuvės spintelėje.

DERANČIŲ SPALVŲ BLANCO UNIT KOMPLEKTĄ SUSIKURKITE PATYS

Svajonių derinys – vos trimis žingsniais

Pasinaudokite puikiomis derinimo galimybėmis ir sukurkite nepriekaištingai atrodantį visų BLANCO UNIT komponentų derinį.

1 Pasirinkite norimos spalvos plautuvę be atliekų filtravimo elementų



Pavyzdys

1 BLANCO ETAGON 6



Ugnikalnio pilka
527 747

2 InFino ventilis su nuotolinio valdymo funkcija



Satin dark steel
207 429

3 BLANCO CULINA-S II Mini



Satin dark steel
527 469



Pavyzdys

1 BLANCO SUBLINE 500-U



Triufelio
527 801

2 InFino ventilis su nuotolinio valdymo funkcija



Satin platinum
207 425

3 BLANCO LINUS-S



Satin platinum
527 699

2 Pasirinkite derančius atliekų filtravimo elementus

InFino kompleksas



Juoda, matinė
Satin gold

207 422
207 423

Satin dark steel
Satin platinum

207 424
207 425

InFino su nuotolinio valdymo funkcija



Juoda, matinė
Satin gold

207 426
207 427

Satin dark steel
Satin platinum

207 429
207 435

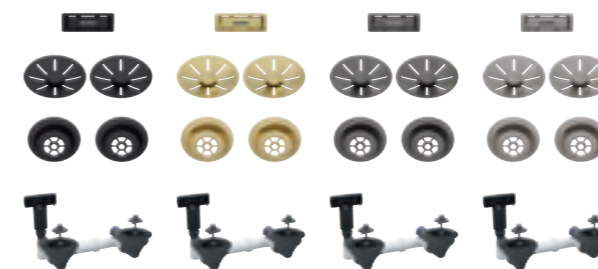

Juoda, matinė
Satin gold

207 438
207 439

Satin dark steel
Satin platinum

207 440
207 441

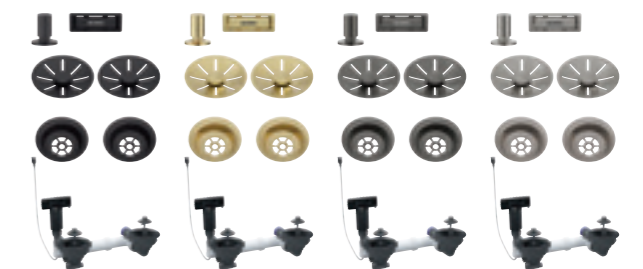

Juoda, matinė
Satin gold

207 442
207 443

Satin dark steel
Satin platinum

207 444
207 445

3 Pageidaujamos spalvos maišytuvo modelis

Naujos maišytuvų spalvos	Juoda, matinė	satin gold	satin dark steel	satin platinum
ALTA II	•	•	•	•
BLANCO CULINA II	•	•	•	•
CATRIS	•		•	
EVOL-S Pro	•	•		
FONTAS	•	•	•	•
LINUS	•	•	•	•
LIVIA		•		
MILI, MIDA, MILA	•			
KANO	•			
Muilo dozatoriai	•	•	•	•
TRIMA		•		

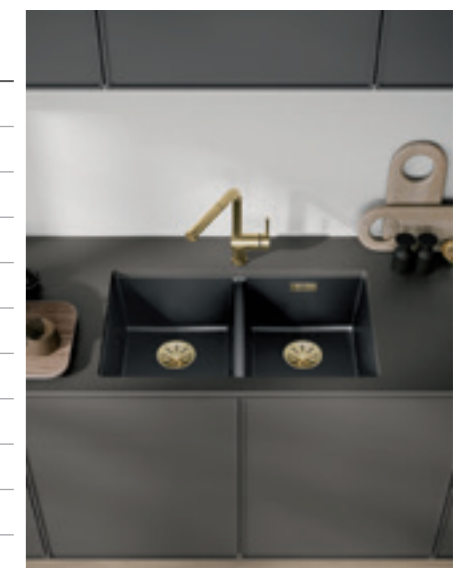



BLANCO SILGRANIT®

11



BLANCO keraminės plautuvės

26



Nerūdijančio plieno plautuvės

30



Po stalviršių montuojamos plautuvės

33



BLANCO maišytuvai

45



Maišytuvai filtruotam vandeniui

58



BLANCO atliekų rūšiavimo sistemos

63



Aksesuarai

72

GRAŽIOSIOS PLAUTUVIŲ SILGRANIT® SPALVOS



SILGRANIT® virtuvinės plautuvės ir dubenys.

Silgranit® plautuvės vertinamos visame pasaulyje dėl išskirtinio stiliaus ir plačios spalvų paletės. Virtuvė tapo mūsų namų centru ir gyvenimo būdo atspindžiu. Daugybė skirtingų stilių: nuo jau patikrintų klasikinių iki pelnusių išskirtinius dizaino apdovanojimus, dydžių įvairovė – tai Silgranit skiriamasis ženklas, kuris padės rasti plautuvę idealiai tinkančią Jūsų svajonių virtuvėje.

Atraskite SILGRANIT® spalvų paletę.

Elegantiškos laikui ir madai nepavaldžios spalvos, kurios neblunka, yra lengvai derinamos prie įvairių stalviršių. Spalvos užima labai svarbią vietą mūsų gyvenime ir turi ypatingų galių. Išsirinkite labiausiai sau tinkančią ir sukurkite savo svajonių dizainą.



juoda

antracito

akmens pilka

ugnikalnio pilka

balta

švelniai balta

triufelio

kavos



Gražaus dizaino ir įspūdingo atsparumo dėka, lengvai prižiūrimas Silgranit plautuvių paviršius yra puikus pasirinkimas kiekvienoje virtuvėje. Silgranit plautuvės yra atsparios įbrėžimams, karščiui, rūgštims, neblunkančios ir neįgeriančios spalvų.



Silgranit paviršius tinka sąlyčiui su maistu, natūraliai atstumia vandenį – todėl tokių plautuvę paprasta prižiūrėti. Mūsų patentuota Hygiene+Plus apsauginė formulė sumažina bakterijų dauginimąsi vidutiniškai 98 %.

PLAUTUVĖ – SVARBIAUSIAS BLANCO UNIT ELEMENTAS

Tikrai rasite tai, ko ieškote

Lengvai montuojamų įleidžiamųjų plautuvių ar populiariųjų Silgranit granitinių plautuvių asortimente atraskite jums tinkamiausius gaminius. Visos mūsų plautuvės ir dubenys gali būti komplektuojami su drenažo sistemos jungiamosiomis detalėmis ir komponentais, pagamintais iš visada stilingo nerūdijančio plieno. Pasirinktiems dubenims taip pat galite rinktis drenažo rinkinius su įvairių spalvų metalo apdailos komponentais, puikiai tinkančiais prie jūsų maišytuvo iš dažyto metalo. Tokiu atveju dubuo ir valdymo elementai, įskaitant drenažo sistemos dalis, užsakomi atskirai, nurodant du atskirus prekių numerius.

BLANCO SUBLINE 400-U SILGRANIT®



Juoda	527 786	279
Antracito	527 789	279
Akmens pilka	527 790	279
Ugnikalnio pilka	527 787	279
Balta	527 791	279
Švelniai balta	527 788	279
Triufelio	527 793	279
Kavos	527 792	279



50 cm spintelei

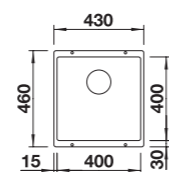

Dubens gylis 190 mm
Kampo spindulys 10 mm

Komplektuojama su vandens nuvedimo priedais ir tvirtinimo elementais.

BLANCO ETAGON 500-U SILGRANIT®



Juoda	527 754	395
Antracito	527 757	395
Akmens pilka	527 758	395
Ugnikalnio pilka	527 755	395
Balta	527 759	395
Švelniai balta	527 756	395
Triufelio	527 761	395
Kavos	527 760	395



60 cm spintelei

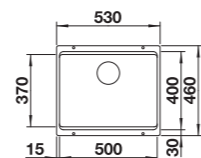

Dubens gylis 200 mm
Kampo spindulys 20 mm

Komplektuoja su vandens nuvedimo priedais ir bėgeliais

BLANCO ETAGON 6 SILGRANIT®



Juoda	527 746	419
Antracito	527 749	419
Akmens pilka	527 750	419
Ugnikalnio pilka	527 747	419
Balta	527 751	419
Švelniai balta	527 748	419
Triufelio	527 753	419
Kavos	527 752	419



60 cm spintelei

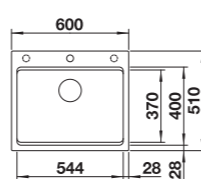

Išpjova 588 x 498 mm
Dubens gylis 220 mm

Komplektuoja su vandens nuvedimo priedais ir bėgeliais

BLANCO PLEON 6 SILGRANIT®



Juoda	527 770	319
Antracito	527 773	319
Akmens pilka	527 774	319
Ugnikalnio pilka	527 771	319
Balta	527 775	319
Švelniai balta	527 772	319
Triufelio	527 777	319
Kavos	527 776	319



60 cm spintelei

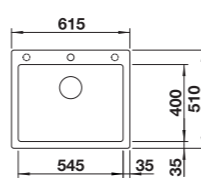

Išpjova 595 x 490 mm
Dubens gylis 220 mm

Komplektuoja su vandens nuvedimo priedais ir bėgeliais

Pasirinkite derančius InFino ventilius

InFino ventilis

NAUJA



InFino ventilis su nuotolinio valdymo funkcija

NAUJA



BLANCO SUBLINE 500-U SILGRANIT®



Juoda	527 794	285
Antracito	527 797	285
Akmens pilka	527 798	285
Ugnikalnio pilka	527 795	285
Balta	527 799	285
Švelniai balta	527 796	285
Triufelio	527 801	285
Kavos	527 800	285



60 cm spintelei

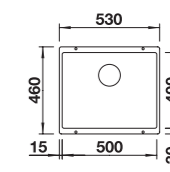

Dubens gylis 190 mm
Kampo spindulys 10 mm

Komplektuojama su vandens nuvedimo priedais ir tvirtinimo elementais.

BLANCO ETAGON 700-U SILGRANIT®



Juoda	527 762	435
Antracito	527 765	435
Akmens pilka	527 766	435
Ugnikalnio pilka	527 763	435
Balta	527 767	435
Švelniai balta	527 764	435
Triufelio	527 769	435
Kavos	527 768	435



80 cm spintelei

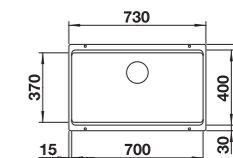

Dubens gylis 200 mm
Kampo spindulys 20 mm

Komplektuoja su vandens nuvedimo priedais ir bėgeliais

BLANCO SUBLINE 700-U SILGRANIT®

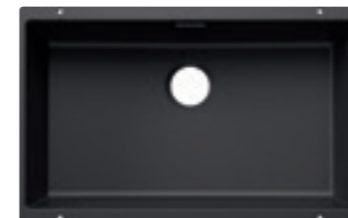

Juoda	527 802	349
Antracito	527 805	349
Akmens pilka	527 806	349
Ugnikalnio pilka	527 803	349
Balta	527 807	349
Švelniai balta	527 804	349
Triufelio	527 809	349
Kavos	527 808	349



80 cm spintelei

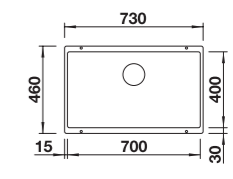

Dubens gylis 190 mm
Kampo spindulys 10 mm

Komplektuojama su vandens nuvedimo priedais ir tvirtinimo elementais.

BLANCO PLEON 8 SILGRANIT®



Juoda	527 778	359
Antracito	527 781	359
Akmens pilka	527 782	359
Ugnikalnio pilka	527 779	359
Balta	527 783	359
Švelniai balta	527 780	359
Triufelio	527 785	359
Kavos	527 784	359



80 cm spintelei

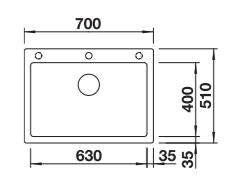

Išpjova 680 x 490 mm
Dubens gylis 220 mm

Komplektuoja su vandens nuvedimo priedais ir bėgeliais

ŠIUOLAIKINIS DIZAINAS IR IŠSKIRTINIS FUNKCIONALUMAS

Plautuvių serija BLANCO ADIRA

Naujoji plautuvių serija BLANCO ADIRA didelį BLANCO plautuvių asortimentą papildo trimis patraukliais modeliais, kurie išsiskiria funkcionalia įranga ir daugybe pritaikymo galimybių planuojant šiuolaikinę virtuvę.



Tokios įvairios funkcijos padeda optimizuoti darbo procesus virtuvės vandens zonoje.

Plautuvės BLANCO ADIRA padeda optimaliai išnaudoti virtuvės vandens zoną ir palengvina daugelį virtuvės darbų. Tai gaminiai, kuriuose derama šiuolaikinio dizaino funkcionalumas ir lanksčios pritaikymo galimybės. Kad būtų lengviau planuoti, plautuves BLANCO ADIRA 45 S ir BLANCO ADIRA 6 S galima rinktis skirtingų dydžių spintelėms ir pritaikyti įvairiems poreikiams.

- Šiuolaikinių plautuvių iš Silgranit® serija
- Stilingos spalvos ir išskirtinis funkcionalumas
- Itin patogus didelis dubuo kartu su praktišku nutekamuoju vamzdžiu (lašėjimo sekcija) užtikrina papildomą komfortą atliekant kasdienes darbus
- Komplekte esantis daigafunkcis sulankstomas įdėklas ADIRA gali būti naudojamas kaip papildomas darbinis sluoksnis ant plautuvės arba nutekamosios zonos paviršiaus
- Atvirkštinis montavimas



Daugiafunkcis sulankstomas įdėklas ADIRA



Funkcionalus nuvarvėjimo indas su praktiška drenažo funkcija

BLANCO ADIRA 45 S

NAUJA



BLANCO ADIRA 6 S

NAUJA

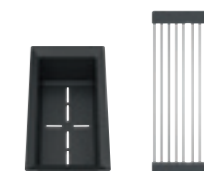

Komplekte yra nuvarvėjimo indas ir grotelės

Kodas Kaina, €

BLANCO ZIA 40 S

SILGRANIT®



Komplektuojama su vandens nuvedimo priedais



Plautuvė apskama

Juoda	526 006	239
Antracito	516 918	239
Ugnikalnio pilka	527 378	239
Balta	516 922	239
Švelniai balta	527 195	239
Kavos	516 927	239

40 cm spintelei

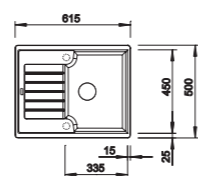

Išpjova 595 x 480 mm
Dubens gylis 190 mm

Papildomi priedai

Pjaustymo lentelė, balta	217 611	85
Pjaustymo lentelė, medinė	218 313	75

BLANCO DALAGO 45

SILGRANIT®



Komplektuojama su vandens nuvedimo priedais ir ekscentrinio ventiliu



Plautuvė apskama

Juoda	525 869	265
Antracito	517 156	265
Akmens pilka	518 846	265
Ugnikalnio pilka	527 242	265
Balta	517 160	265
Švelniai balta	527 059	265
Triufelio	517 317	265
Kavos	517 165	265

45 cm spintelei

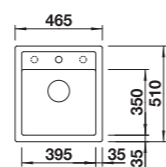

Išpjova 445 x 490 mm
Dubens gylis 190 mm

Papildomi priedai

Pjaustymo lentelė, medinė	232 817	95
Krepšelis	235 866	49
Džiovyklė	230 734	65

BLANCO ADIRA 45 S

SILGRANIT®



Komplektuojama su vandens nuvedimo priedais



Plautuvė apskama

Juoda	527 585	309
Antracito	527 586	309
Akmens pilka	527 587	309
Ugnikalnio pilka	527 588	309
Balta	527 589	309
Švelniai balta	527 590	309
Triufelio	527 591	309
Kavos	527 592	309

45 cm spintelei

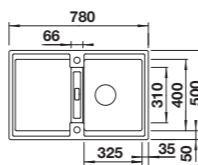

Išpjova 760 x 480 mm
Dubens gylis 200 mm

Papildomi priedai

Pjaustymo lentelė, balta	217 611	85
Pjaustymo lentelė, medinė	218 313	75

Kodas Kaina, €

BLANCO ZENAR 45 S

SILGRANIT®



Komplektuojama su vandens nuvedimo priedais ir ekscentrinio ventiliu



Dubuo

Juoda	526 037	526 034	309
Antracito	523 781	523 850	309
Akmens pilka	523 785	523 851	309
Ugnikalnio pilka	527 361	527 359	309
Balta	523 788	523 854	309
Švelniai balta	527 178	527 176	309
Triufelio	523 796	523 859	309
Kavos	523 798	523 861	309

45 cm spintelei

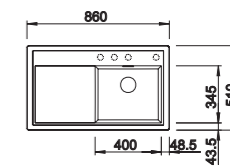

Išpjova 840 x 490 mm
Dubens gylis 190 mm

Papildomi priedai

Pjaustymo lentelė, medinė	229 421	149
---------------------------	---------	-----

BLANCO METRA 45 S

SILGRANIT®



Komplektuojama su vandens nuvedimo priedais



Plautuvė apskama

Juoda	525 915	259
Antracito	513 194	259
Akmens pilka	518 869	259
Ugnikalnio pilka	527 289	259
Balta	513 187	259
Švelniai balta	527 106	259
Triufelio	517 346	259
Kavos	515 039	259

45 cm spintelei

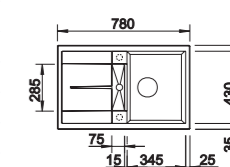

Išpjova 760 x 480 mm
Dubens gylis 190 mm

Papildomi priedai

Pjaustymo lentelė, balta	217 611	85
Pjaustymo lentelė, medinė	218 313	75

BLANCO METRA 45 S Compact

SILGRANIT®



Komplektuojama su vandens nuvedimo priedais



Plautuvė apskama

Juoda	525 912	249
Antracito	519 561	249
Akmens pilka	519 562	249
Ugnikalnio pilka	527 286	249
Balta	519 565	249
Švelniai balta	527 103	249
Triufelio	519 569	249
Kavos	519 570	249

45 cm spintelei

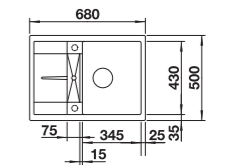

Išpjova 660 x 480 mm
Dubens gylis 190 mm

Papildomi priedai

Pjaustymo lentelė, balta	217 611	85
Pjaustymo lentelė, medinė	218 313	75
Krepšelis	235 866	49



BLANCO ADIRA 45 S, švelniai balta
BLANCO ALTA II, PVD Steel



BLANCO METRA 45 S, juoda
BLANCO TIVO-S, juoda

BLANCO ELON 45 S
SILGRANIT®



Komplektuojama su vandens nuvedimo priedais ir grotelėmis



Plautuvė apskama

Kodas	Kaina, €
Juoda	525 880
Antracito	524 824
Akmens pilka	524 825
Ugnikalnio pilka	527 250
Balta	524 828
Švelniai balta	527 067
Triufelio	524 831
Kavos	524 833

45 cm spintelei

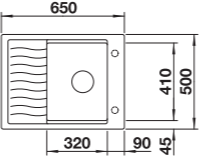

Išpjova 630 x 480 mm
Dubens gylis 190 mm

Papildomi priedai

Pjaustymo lentelė, balta	217 611	85
Pjaustymo lentelė, medinė	218 313	75
Indų džiovinimo krepšys	223 297	105

BLANCO SONA 45 S
SILGRANIT®



Komplektuojama su vandens nuvedimo priedais



Plautuvė apskama

Kodas	Kaina, €
Juoda	525 970
Antracito	519 662
Akmens pilka	519 663
Ugnikalnio pilka	527 332
Balta	519 665
Švelniai balta	527 149
Triufelio	519 669
Kavos	519 670

45 cm spintelei



Išpjova 760 x 480 mm
Dubens gylis 190 mm

Papildomi priedai

Pjaustymo lentelė, balta	217 611	85
Pjaustymo lentelė, medinė	218 313	75

BLANCO ZIA 45 S
SILGRANIT®



Komplektuojama su vandens nuvedimo priedais



Plautuvė apskama

Kodas	Kaina, €
Juoda	526 013
Antracito	514 732
Ugnikalnio pilka	527 383
Balta	514 726
Švelniai balta	527 200
Kavos	515 070

45 cm spintelei

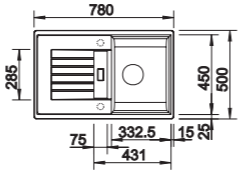

Išpjova 760 x 480 mm
Dubens gylis 190 mm

Papildomi priedai

Pjaustymo lentelė, balta	217 611	85
Pjaustymo lentelė, medinė	218 313	75
Indų džiovinimo krepšys	507 829	149

BLANCO NAYA 45
SILGRANIT®



Komplektuojama su vandens nuvedimo priedais



Plautuvė apskama

Kodas	Kaina, €
Juoda	526 572
Antracito	525 222
Akmens pilka	525 223
Ugnikalnio pilka	527 309
Balta	526 574
Švelniai balta	527 126
Triufelio	526 576
Kavos	526 576

45 cm spintelei

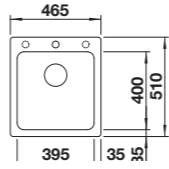

Išpjova 445 x 490 mm
Dubens gylis 200 mm

Papildomi priedai

Dubens grotelės	234 795	95
-----------------	---------	----

BLANCO LEGRA 45 S
SILGRANIT®



Komplektuojama su vandens nuvedimo priedais



Plautuvė apskama

Kodas	Kaina, €
Juoda	526 083
Antracito	522 201
Ugnikalnio pilka	527 268
Balta	522 203
Švelniai balta	527 085
Kavos	522 206

45 cm spintelei

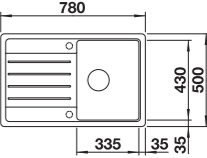

Išpjova 760 x 480 mm
Dubens gylis 190 mm

Papildomi priedai

Pjaustymo lentelė, balta	217 611	85
Pjaustymo lentelė, medinė	218 313	75

BLANCO PLEON 5
SILGRANIT®



Komplektuojama su vandens nuvedimo priedais



Plautuvė apskama

Kodas	Kaina, €
Juoda	525 951
Antracito	521 504
Akmens pilka	521 669
Ugnikalnio pilka	527 318
Balta	521 672
Švelniai balta	527 135
Triufelio	521 675
Kavos	521 677

50 cm spintelei

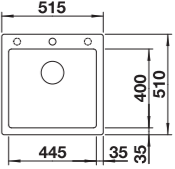

Išpjova 495 x 490 mm
Dubens gylis 220 mm

Papildomi priedai

Pjaustymo lentelė, medinė	230 700	149
---------------------------	---------	-----

BLANCO DALAGO 5
SILGRANIT®



Komplektuojama su vandens nuvedimo priedais ir ekscentriniais ventiliu



Plautuvė apskama

Kodas	Kaina, €
Juoda	525 871
Antracito	518 521
Akmens pilka	518 848
Ugnikalnio pilka	527 244
Balta	518 524
Švelniai balta	527 061
Triufelio	518 528
Kavos	518 529

50 cm spintelei



Išpjova 495 x 490 mm
Dubens gylis 190 mm

Papildomi priedai

Pjaustymo lentelė, medinė	232 817	95
Krepšelis	235 866	49
Džiovyklė	230 734	65



BLANCO NAYA 5
SILGRANIT®



Komplektuojama su vandens nuvedimo priedais



Kodas	Kaina, €	
Juoda	526 578	259
Antracito	526 579	259
Akmens pilka	526 580	259
Ugnikalnio pilka	527 310	259
Balta	526 582	259
Švelniai balta	527 127	259
Triufelio	526 584	259
Kavos	526 585	259

50 cm spintelei

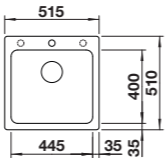

Išpjova 495 x 490 mm
Dubens gylis 200 mm



Papildomi priedai

Dubens grotelės	234 795	95
-----------------	---------	----

BLANCO METRA 5 S
SILGRANIT®



Komplektuojama su vandens nuvedimo priedais

Plautuvė apskama

Juoda	525 919	269
Antracito	513 212	269
Akmens pilka	518 872	269
Ugnikalnio pilka	527 293	269
Balta	513 205	269
Švelniai balta	527 110	269
Triufelio	517 349	269
Kavos	515 042	269

50 cm spintelei

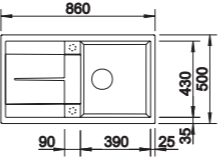

Išpjova 840 x 480 mm
Dubens gylis 190 mm



Papildomi priedai

Pjaustymo lentelė, balta	217 611	85
Pjaustymo lentelė, medinė	218 313	75

BLANCO SONA 5 S
SILGRANIT®



Komplektuojama su vandens nuvedimo priedais

Plautuvė apskama

Juoda	525 972	275
Antracito	519 671	275
Akmens pilka	519 672	275
Ugnikalnio pilka	527 334	275
Balta	519 674	275
Švelniai balta	527 151	275
Triufelio	519 678	275
Kavos	519 679	275

50 cm spintelei

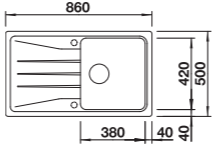

Išpjova 840 x 480 mm
Dubens gylis 190 mm

Papildomi priedai

Pjaustymo lentelė, balta	217 611	85
Pjaustymo lentelė, medinė	218 313	75

BLANCO NAYA 6
SILGRANIT®



Komplektuojama su vandens nuvedimo priedais

60 cm spintelei



Išpjova 595 x 490 mm
Dubens gylis 200 mm

Juoda	525 941	279
Antracito	519 638	279
Akmens pilka	519 639	279
Ugnikalnio pilka	527 311	279
Balta	519 641	279
Švelniai balta	527 128	279
Triufelio	519 644	279
Kavos	519 645	279

BLANCO ETAGON 6
SILGRANIT®



Komplektuoja su vandens nuvedimo priedais ir bėgeliais



Kodas	Kaina, €	
Juoda	525 890	455
Antracito	524 539	455
Akmens pilka	524 540	455
Ugnikalnio pilka	527 259	455
Balta	524 543	455
Švelniai balta	527 076	455
Triufelio	524 546	455
Kavos	524 548	455

60 cm spintelei

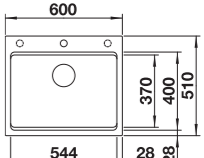

Išpjova 588 x 498 mm
Dubens gylis 220 mm

Papildomi priedai

Pjaustymo lentelė, medinė	230 700	149
---------------------------	---------	-----

BLANCO ETAGON 6-F
SILGRANIT®

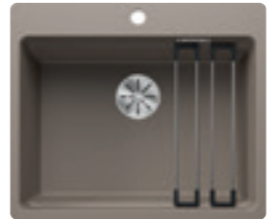

Komplektuoja su vandens nuvedimo priedais ir bėgeliais



Juoda	527 682	465
Antracito	527 683	465
Akmens pilka	527 684	465
Ugnikalnio pilka	527 685	465
Balta	527 686	465
Švelniai balta	527 689	465
Triufelio	527 688	465
Kavos	527 687	465

60 cm spintelei



Išpjova 583 x 493 mm
Dubens gylis 220 mm



Papildomi priedai

Pjaustymo lentelė, medinė	230 700	149
---------------------------	---------	-----

BLANCO DALAGO 6
SILGRANIT®

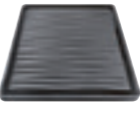

Komplektuojama su vandens nuvedimo priedais ir ekscentriniais ventiliu

Juoda	525 873	325
Antracito	514 197	325
Akmens pilka	518 850	325
Ugnikalnio pilka	527 246	325
Balta	514 199	325
Švelniai balta	527 063	325
Triufelio	517 320	325
Kavos	515 066	325

60 cm spintelei

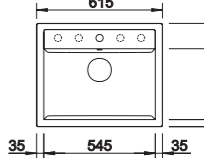

Išpjova 595 x 490 mm
Dubens gylis 190 mm



Papildomi priedai

Pjaustymo lentelė, medinė	232 817	95
Krepšelis	235 866	49
Džiovyklė	230 734	65

BLANCO METRA 6
SILGRANIT®



Komplektuojama su vandens nuvedimo priedais

Plautuvė apskama

Juoda	525 923	319
Antracito	516 179	319
Akmens pilka	518 875	319
Ugnikalnio pilka	527 296	319
Balta	516 173	319
Švelniai balta	527 113	319
Triufelio	517 352	319
Kavos	516 180	319

60 cm spintelei

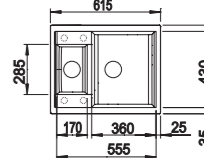

Išpjova 595 x 480 mm
Dubens gylis 190/130 mm

Papildomi priedai

Pjaustymo lentelė, balta	217 611	85
Pjaustymo lentelė, medinė	218 313	75

BLANCO LEGRA 6
SILGRANIT®



Komplektuojama su vandens nuvedimo priedais

Kodas	Kaina, €	
Juoda	526 084	239
Antracito	523 332	239
Ugnikalnio pilka	527 269	239
Balta	523 334	239
Švelniai balta	527 086	239
Kavos	523 337	239

60 cm spintelei



Išpjova 565 x 480 mm
Dubens gylis 190 mm

Papildomi priedai

Pjaustymo lentelė, balta	217 611	85
Pjaustymo lentelė, medinė	218 313	75

BLANCO ZENAR XL 6 S
SILGRANIT®



Komplektuojama su vandens nuvedimo priedais ir ekscentrinu ventiliu

Dubuo	Dešinėje	Kairėje	Kaina, €
Juoda	526 062	526 059	409
Antracito	523 964	523 994	409
Akmens pilka	523 965	523 996	409
Ugnikalnio pilka	527 372	527 370	409
Balta	523 968	524 001	409
Švelniai balta	527 189	527 187	409
Triufelio	523 971	524 007	409
Kavos	523 973	524 011	409

60 cm spintelei

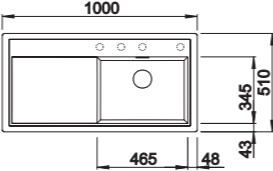

Išpjova 980 x 490 mm
Dubens gylis 190 mm

Papildomi priedai

Pjaustymo lentelė, medinė	229 411	149
Kiaurasamtis	223 077	85

BLANCO ZENAR XL 6 S Compact
SILGRANIT®



Komplektuojama su vandens nuvedimo priedais ir ekscentrinu ventiliu

Dubuo	Dešinėje	Kaina, €
Juoda	526 052	395
Antracito	523 774	395
Akmens pilka	523 775	395
Ugnikalnio pilka	527 368	395
Balta	523 778	395
Švelniai balta	527 185	395
Triufelio	523 782	395
Kavos	523 784	395

60 cm spintelei

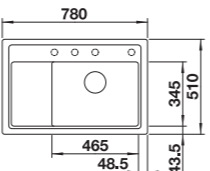

Išpjova 760 x 490 mm
Dubens gylis 190 mm

Papildomi priedai

Kiaurasamtis	223 077	85
--------------	---------	----

BLANCO METRA 6 S
SILGRANIT®



Komplektuojama su vandens nuvedimo priedais, ekscentrinu ventiliu ir **kiaurasamčiu**

Plautuvė apskama	Kaina, €	
Juoda	525 926	379
Antracito	513 053	379
Akmens pilka	518 877	379
Ugnikalnio pilka	527 299	379
Balta	513 046	379
Švelniai balta	527 116	379
Triufelio	517 354	379
Kavos	515 045	379

60 cm spintelei

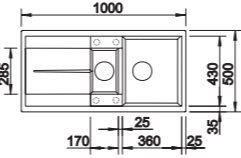

Išpjova 980 x 480 mm
Dubens gylis 190/130 mm

Papildomi priedai

Pjaustymo lentelė, balta	217 611	85
Pjaustymo lentelė, medinė	218 313	75
Indų džiovavimo krepšys	223 297	105

BLANCO METRA 6 S Compact
SILGRANIT®



Komplektuojama su vandens nuvedimo priedais ir ekscentrinu ventiliu

Plautuvė apskama	Kaina, €	
Juoda	525 925	345
Antracito	513 473	345
Akmens pilka	518 876	345
Ugnikalnio pilka	527 297	345
Balta	513 468	345
Švelniai balta	527 114	345
Triufelio	517 353	345
Kavos	515 044	345

60 cm spintelei



Išpjova 760 x 480 mm
Dubens gylis 190/130 mm

Papildomi priedai

Pjaustymo lentelė, balta	217 611	85
Pjaustymo lentelė, medinė	218 313	75

BLANCO FARON XL 6 S
SILGRANIT®



Komplektuojama su vandens nuvedimo priedais

Plautuvė apskama	Kaina, €	
Juoda	525 896	399
Antracito	524 803	399
Akmens pilka	524 804	399
Ugnikalnio pilka	527 265	399
Balta	524 807	399
Švelniai balta	527 082	399
Triufelio	524 810	399
Kavos	524 812	399

60 cm spintelei

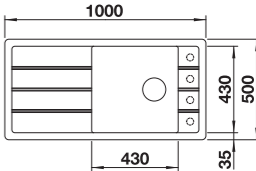

Išpjova 980 x 480 mm
Dubens gylis 200 mm

Papildomi priedai

Pjaustymo lentelė, medinė	237 118	145
Plautymo lentelė medinė, su ornamentais	237 591	159

BLANCO PLEON 6
SILGRANIT®



Komplektuoja su vandens nuvedimo priedais ir bėgeliais

Juoda	525 954	369
Antracito	523 686	369
Akmens pilka	523 687	369
Ugnikalnio pilka	527 319	369
Balta	523 690	369
Švelniai balta	527 136	369
Triufelio	523 693	369
Kavos	523 695	369

60 cm spintelei



Išpjova 595 x 490 mm
Dubens gylis 220 mm

Papildomi priedai

Pjaustymo lentelė, medinė	230 700	149
---------------------------	---------	-----

BLANCO PLEON 9
SILGRANIT®



Komplektuoja su vandens nuvedimo priedais ir bėgeliais

Juoda	527 636	435
Antracito	527 637	435
Akmens pilka	527 638	435
Ugnikalnio pilka	527 639	435
Balta	527 640	435
Švelniai balta	527 641	435
Triufelio	527 642	435
Kavos	527 643	435

90 cm spintelei

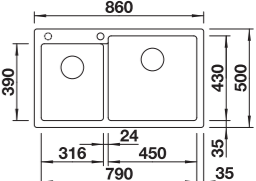

Išpjova 840 x 480 mm
Dubens gylis 220/220 mm

Papildomi priedai

Pjaustymo lentelė, medinė	218 313	75
---------------------------	---------	----

BLANCO ELON XL 6 S
SILGRANIT®



Komplektuojama su vandens nuvedimo priedais ir grotelėmis



Kodas	Kaina, €
Plautuvė apskama	
Juoda	525 883 369
Antracito	524 844 369
Akmens pilka	524 845 369
Ugnikalnio pilka	527 252 369
Balta	524 848 369
Švelniai balta	527 069 369
Triufelio	524 851 369
Kavos	524 853 369

60 cm spintelei

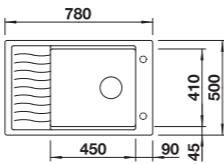

Išpjova 760 x 480 mm
Dubens gylis 190 mm

Papildomi priedai	
Pjaustymo lentelė, balta	217 611 85
Pjaustymo lentelė, medinė	218 313 75
Indų džiovinimo krepšys	507 829 149

BLANCO SONA XL 6 S
SILGRANIT®



Komplektuojama su vandens nuvedimo priedais



Kodas	Kaina, €
Plautuvė apskama	
Juoda	525 977 295
Antracito	519 689 295
Akmens pilka	519 690 295
Ugnikalnio pilka	527 341 295
Balta	519 692 295
Švelniai balta	527 158 295
Triufelio	519 696 295
Kavos	519 697 295

60 cm spintelei

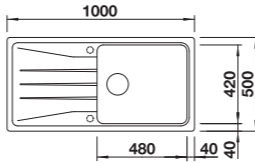

Išpjova 980 x 480 mm
Dubens gylis 190 mm

Papildomi priedai	
Pjaustymo lentelė, balta	217 611 85
Pjaustymo lentelė, medinė	218 313 75

BLANCO ADIRA 6 S
SILGRANIT®



Komplektuojama su vandens nuvedimo priedais



Kodas	Kaina, €
Plautuvė apskama	
Juoda	527 601 399
Antracito	527 602 399
Akmens pilka	527 603 399
Ugnikalnio pilka	527 604 399
Balta	527 605 399
Švelniai balta	527 606 399
Triufelio	527 607 399
Kavos	527 608 399

60 cm spintelei



Išpjova 980 x 480 mm
Dubens gylis 200/135 mm

Papildomi priedai	
Dubens grotelės	234 795 95
Pjaustymo lentelė, balta	217 611 85
Pjaustymo lentelė, medinė	218 313 75



BLANCO ZIA XL 6 S
SILGRANIT®



Komplektuojama su vandens nuvedimo priedais



Kodas	Kaina, €
Plautuvė apskama	
Juoda	526 024 449
Antracito	517 568 449
Ugnikalnio pilka	527 400 449
Balta	517 571 449
Švelniai balta	527 217 449
Kavos	517 577 449

60 cm spintelei

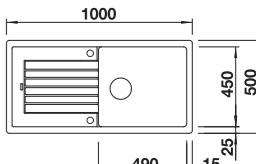

Išpjova 980 x 480 mm
Dubens gylis 190 mm

Papildomi priedai	
Pjaustymo lentelė, balta	217 611 85
Pjaustymo lentelė, medinė	218 313 75
Indų džiovinimo krepšys	223 297 105

BLANCO ZIA XL 6 S Compact
SILGRANIT®



Komplektuojama su vandens nuvedimo priedais



Kodas	Kaina, €
Plautuvė apskama	
Juoda	526 019 299
Antracito	523 273 299
Ugnikalnio pilka	527 397 299
Balta	523 277 299
Švelniai balta	527 214 299
Kavos	523 282 299

60 cm spintelei

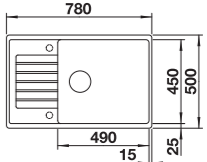

Išpjova 760 x 480 mm
Dubens gylis 190 mm

Papildomi priedai	
Pjaustymo lentelė, balta	217 611 85
Pjaustymo lentelė, medinė	218 313 75
Indų džiovinimo krepšys	507 829 149

BLANCO LEGRA XL 6 S
SILGRANIT®



Komplektuojama su vandens nuvedimo priedais



Kodas	Kaina, €
Plautuvė apskama	
Juoda	526 087 279
Antracito	523 326 279
Ugnikalnio pilka	527 274 279
Balta	523 328 279
Švelniai balta	527 091 279
Kavos	523 331 279

60 cm spintelei

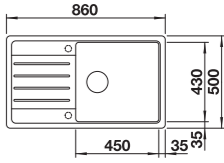

Išpjova 840 x 480 mm
Dubens gylis 190 mm

Papildomi priedai	
Pjaustymo lentelė, balta	217 611 85
Pjaustymo lentelė, medinė	218 313 75
Indų džiovinimo krepšys	507 829 149

BLANCO LEGRA 6 S Compact
SILGRANIT®



Komplektuojama su vandens nuvedimo priedais



Kodas	Kaina, €
Plautuvė apskama	
Juoda	526 085 259
Antracito	521 302 259
Ugnikalnio pilka	527 270 259
Balta	521 304 259
Švelniai balta	527 087 259
Kavos	521 307 259

60 cm spintelei

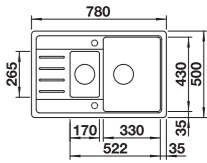

Išpjova 760 x 480 mm
Dubens gylis 190/120 mm

Papildomi priedai	
Pjaustymo lentelė, balta	217 611 85
Pjaustymo lentelė, medinė	218 313 75

ŽAVINGAS GAMTOS IR DIZAINO DERINYS



BLANCO BLANCO PANOR 60, blizgi balta
BLANCO CATRIS-S Flexo Filter, juoda matinė

BLANCO keraminės plautuvės.

BLANCO keraminės plautuvės namuose sukuria jaukią atmosferą. Puikiai vertinamos vartotojų dėl savo aptakių linijų ir blizgaus glazūroto paviršiaus.

BLANCO keraminės plautuvės puikiai dera tiek klasikinėse, tiek moderniose virtuvėse. Krištolo baltumo ar magnolijos blizgumo plautuvės neprikaištingai įsilieja į klasikinio stiliaus virtuves. Moderniame interje savo vietą atras bazalto arba juodos spalvos dubenys.



Blizgi balta



Magnolijos



Bazalto



Juoda

BLANCO keraminių plautuvių privalumai:

- Paprasta priežiūra
- Atsparios nestipriam smūgiui (pvz. krentančiam puodeliui)
- Neįgeriančios spalvų
- Atsparios karščiui
- Gaminamos rankiniu būdu
- Tinka sąlyčiui su maistu
- Atsparios rūgštims
- Atsparios tiesioginei saulės šviesai

Periodiškai atlikdami produktų testavimus – keliamė jiems pačius aukščiausius reikalavimus, todėl galime užtikrinti, kad Ceramic PuraPlus serijos produktai Jūsų nenuvils.



BLANCO PALONA 6, bazalto
BLANCO JANDORA-S,
nerūdijantis plienas

KERAMINĖS PLAUTUVĖS

	Kodas	Kodas	Kaina, €	
BLANCO ETAGON 6 Keramika		Juoda	525 162	625
		Bazalto	525 161	625
		Balta, blizgi	525 156	625
		Magnolija, blizgi	525 157	625

Komplektuojama su vandens nuvedimo priedais, bėgeliais ir ekscentrinu ventiliu.

60 cm spintelei

Išpjova 562 x 488 mm
Dubens gylis 220 mm

BLANCO ETAGON 500-U Keramika PuraPlus®		Juoda	525 155	575
		Bazalto	525 154	575
		Balta, blizgi	525 149	575
		Magnolija, blizgi	525 150	575

Komplektuoja su vandens nuvedimo priedais ir bėgeliais

Papildomi priedai

Pjaustymo lentelė, medinė	514 544	85
Stiklinė pjaustymo lentelė	227 699	105
Kiaurasamtis	226 189	79

60 cm spintelei

Išpjova 490 x 386 mm
Dubens gylis 200 mm

BLANCO PALONA 6 Keramika PuraPlus®		Juoda	524 738	669
		Bazalto	524 737	669
		Balta, blizgi	524 731	669
		Magnolija, blizgi	524 732	669

Komplektuojama su vandens nuvedimo priedais ir ekscentrinu ventiliu

Papildomi priedai

Džiovinimo krepšys	507 829	149
--------------------	---------	-----

60 cm spintelei

Išpjova 592 x 448 mm
Dubens gylis 190 mm

BLANCO PANOR 60 Keramika		Balta, blizgi	514 486	595
------------------------------------	--	---------------	---------	-----

Komplektuojama su vandens nuvedimo priedais

60 cm spintelei

Dubens gylis 190 mm

BLANCO SUBLINE 500-U
Keramika PuraPlus®



Komplektuojama su vandens nuvedimo priedais ir tvirtinimo elementais.



	Kodas	Kodas	Kaina, €
Juoda	523 740		599
Bazalto	523 739		599
Balta, blizgi	523 733		599
Magnolija, blizgi	523 734		599

60 cm spintelei

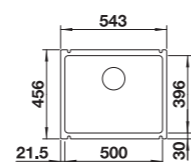

Dubens gylis 185 mm

Papildomi priedai

Pjaustymo lentelė, medinė 514 544	85
-----------------------------------	----



BLANCO ETAGON 6, Keramika PuraPlus, Balta, blizgi
BLANCO LINUS-S, chromuotas

PLAUTUVIŲ ASORTIMENTAS.

Dizainas, medžiagos, montavimas.



BLANCO LEGRA 45 S, balta
BLANCOWEGA-S II, balta



Montuojama iš viršaus Klasikinis, paprastas montavimas. Patrauklus kainos ir kokybės santykis. Tinka visiems stalviršiams.

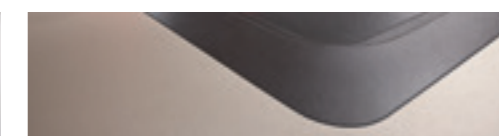

Įfrezuojama į stalviršį Puikus plautuvės ir stalviršio junginys be briaunų.



Plokščias rėmelis Modernus ir elegantiškas. Įprastai montuojamas iš viršaus. Kuria įspūdį, lyg būtų sumontuotas lygiai su stalvišiu. Tinkamas ir su ekonominio kainų lygio stalviršiu.



Montuojama po stalvišiu Puikus techninis integravimas. Paliekamas didesnis darbinio stalviršio plotas. Paprastas stalviršio valymas. Tinkama su natūralaus arba dirbtinio akmens stalviršiais, kurie nebijo drėgmės.

BLANCO asortimentas labai platus. todėl galėsite rinktis plautuvę iš skirtingų dydžių. Plautuvės gali būti vieno dubens, dviejų, arba vieno didelio ir mažesnio dubens. Kiekvienas išsirinks sau labiausiai tinkančią ir patinkančią plautuvę: nuo klasikinės iki modernios.

Siekdami patenkinti visų klientų poreikius, siūlome rinktis plautuves trijų skirtingų medžiagų: nerūdijančio plieno, akmens masės arba keramikos. Renkantis medžiagas ir spalvas galite jas derinti tarpusavyje – arba padaryti visos virtuvės akcentu. Taip pat galite rinktis net iš kelių montavimo būdų, kadangi dauguma modelių siūlo daugiau nei vieną montavimo sprendimą.

NERŪDIJANČIO PLIENO PLAUTUVĖS

BLANCO TIPO 45
Nerūdijantis plienas

Kodas: 525 320 Kaina, €: 89

45 cm spintelei



Išpjova 462 x 482 mm
Dubens gylis 160 mm

Komplektuojama su vandens nuvedimo priedais

BLANCODANA 45
Nerūdijantis plienas

Kodas: 525 322 Kaina, €: 115

45 cm spintelei

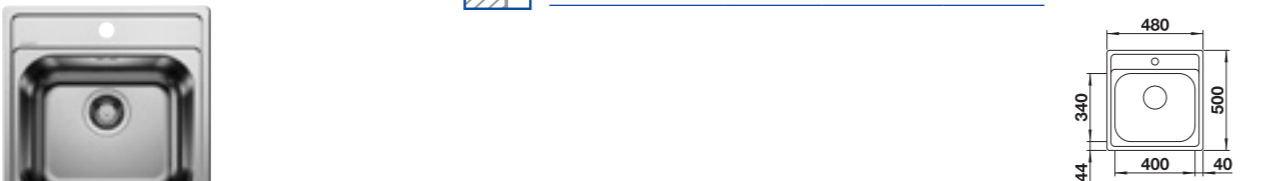

Išpjova 462 x 482 mm
Dubens gylis 158 mm

Komplektuojama su vandens nuvedimo priedais

Papildomi priedai

Pjaustymo lentelė, balta	217 611	85
Pjaustymo lentelė, medinė	218 313	75

BLANCO TIPO 45 S Mini
Nerūdijantis plienas

Kodas: 516 524 Kaina, €: 89

45 cm spintelei

Plautuvė apskama
Matinis paviršius

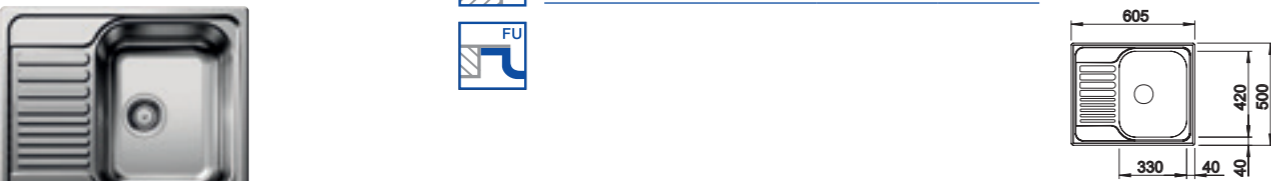

Išpjova 587 x 482 mm
Dubens gylis 160 mm

Komplektuojama su vandens nuvedimo priedais

Papildomi priedai

Indų džiovinimo krepšys	507 829	149
-------------------------	---------	-----

BLANCO TIPO 45 S Compact
Nerūdijantis plienas

Kodas: 513 441 Kaina, €: 99

45 cm spintelei

Plautuvė apskama
Matinis paviršius



Išpjova 762 x 482 mm
Dubens gylis 170 mm

Komplektuojama su vandens nuvedimo priedais

Papildomi priedai

Indų džiovinimo krepšys	507 829	149
Pjaustymo lentelė, balta	217 611	85
Pjaustymo lentelė, medinė	218 313	75

NERŪDIJANČIO PLIENO PLAUTUVĖS

BLANCO DINAS XL 6 S
Nerūdijantis plienas

Kodas: 524 254 Kaina, €: 175

60 cm spintelei

Plautuvė apskama
Matinis paviršius



Išpjova 980 x 480 mm
Dubens gylis 190 mm

Komplektuojama su vandens nuvedimo priedais

Papildomi priedai

Pjaustymo lentelė, medinė	218 313	75
---------------------------	---------	----

BLANCO LEMIS 6-IF
Nerūdijantis plienas

Kodas: 525 108 Kaina, €: 215

60 cm spintelei

Be ekscentrinio ventilio
Matinis paviršius



Išpjova 595 x 480 mm
Dubens gylis 190 mm

Komplektuojama su vandens nuvedimo priedais ir tvirtinimo elementais

Papildomi priedai

Džiovyklė	230 734	65
-----------	---------	----

BLANCO LEMIS XL 6 S-IF Compact
Nerūdijantis plienas

Kodas: 525 111 Kaina, €: 235

60 cm spintelei

Be ekscentrinio ventilio
Matinis paviršius



Išpjova 760 x 480 mm
Dubens gylis 205 mm

Komplektuojama su vandens nuvedimo priedais ir tvirtinimo elementais

Papildomi priedai

Indų džiovinimo krepšys	507 829	149
-------------------------	---------	-----

BLANCO CLASSIMO 45 S-IF
Nerūdijantis plienas

Kodas: 525 330 Kaina, €: 265

45 cm spintelei

Plautuvė apskama
Matinis paviršius



Išpjova 840 x 480 mm
Dubens gylis 205 mm

Komplektuojama su vandens nuvedimo priedais ir ekscentrinio ventiliu

Papildomi priedai

Indų džiovinimo krepšys	507 829	149
-------------------------	---------	-----

NERŪDIJANČIO PLIENO PLAUTUVĖS

Kodas

Kaina, €

BLANCO CLASSIMO 6 S-IF

Nerūdijantis plienas



Plautuvė apsuksama

Matinis paviršius 525 329

355

60 cm spintelei

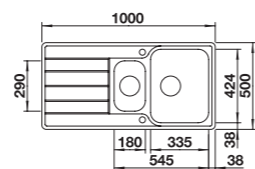

Išpjova 980 x 480 mm
Dubens gylis 205/145 mm

Komplektuojama su vandens nuvedimo priedais, ekscentrinu ventiliu ir kolanderiu



Papildomi priedai

Indų džiovinimo krepšys 507 829

149

BLANCO CLASSIMO XL 6 S-IF

Nerūdijantis plienas



Plautuvė apsuksama

Matinis paviršius 525 327

295

60 cm spintelei

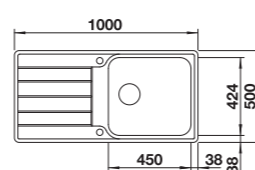

Išpjova 980 x 480 mm
Dubens gylis 205 mm

Komplektuojama su vandens nuvedimo priedais ir ekscentrinu ventiliu



Papildomi priedai

Indų džiovinimo krepšys 507 829

149



BLANCO CLASSIMO XL 6 S-IF, matinis paviršius
BLANCO LINUS-S, chromuotas



PO STALVIRŠIU MONTUOJAMOS PLAUTUVĖS

BLANCO SUBLINE 500-U, SILGRANIT®, švelniai balta
BLANCO LINUS-S, švelniai balta

Po stalviršių montuojamos plautuvės suteikia Jūsų virtuvei **funktionalumo**:

- Stalviršio paviršius išlieka lygus, be išsikūšusių plautuvės briaunų, nesumažėja maisto ruošimui skirtas stalviršio plotas
- Galite greitai nubraukti visas atliekas tiesiai į plautuvę

- Plautuvių įvairovė ir priedai suteikia plačias galimybes individualiems poreikiams
- Kartu sumontuotos skirtingų dydžių plautuvės su vienodu kampo spinduliu, kuria harmoningą aplinką
- Itin patraukliai atrodo derinamos su akmeniniais ar natūralaus medžio stalviršiais
- Plautuvių aksesuarai: perstatomos pjaustymo lentelės ar daugiaviečiai kiaurasamčiai, suteikia šioms plautuvėms papildomo funkcionalumo. Suderinę Jums tinkančius dubenis paversite plautuvę išskirtiniu maisto gaminto centru.

Kodas

Kaina, €

BLANCO SUBLINE 400-U SILGRANIT®



Juoda	525 990	309
Antracito	523 422	309
Akmens pilka	523 423	309
Ugnikalnio pilka	527 349	309
Balta	523 426	309
Švelniai balta	527 166	309
Triufelio	523 429	309
Kavos	523 431	309

50 cm spintelei

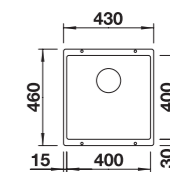

Dubens gylis 190 mm
Kampo spindulys 10 mm

Komplektuojama su vandens nuvedimo priedais ir tvirtinimo elementais.

BLANCO ETAGON 500-U SILGRANIT®

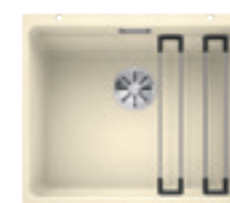

Juoda	525 887	429
Antracito	522 227	429
Akmens pilka	522 228	429
Ugnikalnio pilka	527 258	429
Balta	522 231	429
Švelniai balta	527 075	429
Triufelio	522 234	429
Kavos	522 236	429

60 cm spintelei

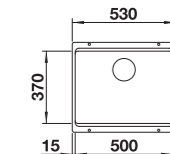

Dubens gylis 200 mm
Kampo spindulys 20 mm

Komplektuoja su vandens nuvedimo priedais ir bėgeliais

BLANCO SUBLINE 500-U
SILGRANIT®



Kodas	Kaina, €	
Juoda	525 995	319
Antracito	523 432	319
Akmens pilka	523 433	319
Ugnikalnio pilka	527 353	319
Balta	523 436	319
Švelniai balta	527 170	319
Triufelio	523 439	319
Kavos	523 441	319

60 cm spintelei

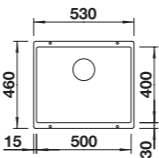

Dubens gylis 190 mm
Kampo spindulys 10 mm

Komplektuojama su vandens nuvedimo priedais ir tvirtinimo elementais.

BLANCO SUBLINE 340/160-U
SILGRANIT®



Dubuo	Dešinėje	Kairėje	Kaina, €
Juoda	525 986	525 985	439
Antracito	523 558	523 548	439
Akmens pilka	523 559	523 549	439
Ugnikalnio pilka	527 346	527 345	439
Balta	523 562	523 552	439
Švelniai balta	527 163	527 162	439
Triufelio	523 565	523 556	439
Kavos	523 567	523 557	439

60 cm spintelei



Dubens gylis 190/130 mm
Kampo spindulys 10 mm

Komplektuojama su vandens nuvedimo priedais ir tvirtinimo elementais.

BLANCO SUBLINE 430/270-U
SILGRANIT®



Juoda	525 991	469
Antracito	523 151	469
Akmens pilka	523 152	469
Ugnikalnio pilka	527 350	469
Balta	523 155	469
Švelniai balta	527 167	469
Triufelio	523 158	469
Kavos	523 160	469

80 cm spintelei



Dubens gylis 200/200 mm
Kampo spindulys 10 mm

Komplektuojama su vandens nuvedimo priedais ir tvirtinimo elementais.

BLANCO SUBLINE 700-U
SILGRANIT®



Juoda	526 001	389
Antracito	523 442	389
Akmens pilka	523 443	389
Ugnikalnio pilka	527 356	389
Balta	523 446	389
Švelniai balta	527 173	389
Triufelio	523 449	389
Kavos	523 451	389

80 cm spintelei



Dubens gylis 190 mm
Kampo spindulys 10 mm

Komplektuojama su vandens nuvedimo priedais ir tvirtinimo elementais.

BLANCO SUBLINE 700-U Level
SILGRANIT®



Juoda	526 003	499
Antracito	523 452	499
Akmens pilka	523 453	499
Ugnikalnio pilka	527 354	499
Balta	523 456	499
Švelniai balta	527 171	499
Triufelio	523 459	499
Kavos	523 461	499

80 cm spintelei



Dubens gylis 200/140 mm
Kampo spindulys 10 mm

Komplektuojama su išleidimo priedais, tvirtinimo medžiagomis ir džiovyklė.

BLANCO ROTAN 400-U
SILGRANIT®



Juoda	526 097	265
Antracito	521 332	265
Ugnikalnio pilka	527 328	265
Balta	521 334	265
Švelniai balta	527 145	265
Kavos	521 337	265

50 cm spintelei

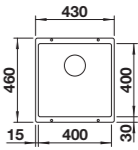

Dubens gylis 190 mm

Komplektuojama su vandens nuvedimo priedais ir tvirtinimo elementais.

BLANCO ROTAN 340/160-U
SILGRANIT®



Juoda	526 096	399
Antracito	523 077	399
Ugnikalnio pilka	527 327	399
Balta	523 078	399
Švelniai balta	527 144	399
Kavos	521 351	399

60 cm spintelei

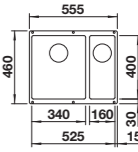

Dubens gylis 190 mm

Komplektuojama su vandens nuvedimo priedais ir tvirtinimo elementais.

BLANCO ROTAN 500-U
SILGRANIT®



Juoda	526 098	275
Antracito	523 075	275
Ugnikalnio pilka	527 329	275
Balta	523 076	275
Švelniai balta	527 146	275
Kavos	521 353	275

60 cm spintelei

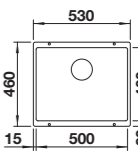

Dubens gylis 190 mm

Komplektuojama su vandens nuvedimo priedais ir tvirtinimo elementais.

BLANCO ROTAN 700-U
SILGRANIT®



Juoda	526 099	349
Antracito	521 344	349
Ugnikalnio pilka	527 330	349
Balta	521 346	349
Švelniai balta	527 147	349
Kavos	521 349	349

80 cm spintelei

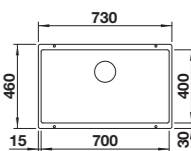

Dubens gylis 190 mm

Komplektuojama su vandens nuvedimo priedais ir tvirtinimo elementais.



PO STALVIRŠIU MONTUOJAMOS NERŪDIJANČIO PLIENO PLAUTUVĖS

Blizgus poliruotas paviršius

Kodas

Kaina, €

BLANCO ANDANO 400-U
Nerūdijantis plienas



Be ekscentrinio ventilio

522 959

275

45 cm spintelei

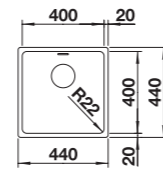

Dubens gylis 190 mm
Kampo spindulys 22 mm



Komplektuojama su vandens nuvedimo priedais ir tvirtinimo elementais

BLANCO ANDANO 450-U
Nerūdijantis plienas



Be ekscentrinio ventilio

522 963

305

50 cm spintelei

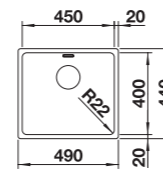

Dubens gylis 190 mm
Kampo spindulys 22 mm



Komplektuojama su vandens nuvedimo priedais ir tvirtinimo elementais

BLANCO ANDANO 500-U
Nerūdijantis plienas



Be ekscentrinio ventilio

522 967

339

60 cm spintelei

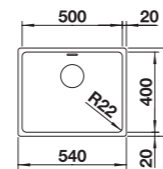

Dubens gylis 190 mm
Kampo spindulys 22 mm



Komplektuojama su vandens nuvedimo priedais ir tvirtinimo elementais

BLANCO ANDANO 700-U
Nerūdijantis plienas



Be ekscentrinio ventilio

522 971

355

80 cm spintelei

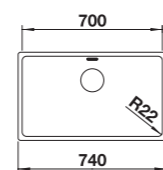

Dubens gylis 190 mm
Kampo spindulys 22 mm



Komplektuojama su vandens nuvedimo priedais ir tvirtinimo elementais



BLANCO ANDANO 500-U

PO STALVIRŠIU MONTUOJAMOS NERŪDIJANČIO PLIENO PLAUTUVĖS

Blizgus poliruotas paviršius

Kodas

Kaina, €

R22

BLANCO ANDANO 340/180-U
Nerūdijantis plienas



Dubuo Kairėje
Be ekscentrinio ventilio

522 979

515

60 cm spintelei



Komplektuojama su vandens nuvedimo priedais ir tvirtinimo elementais

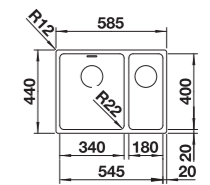

Dubens gylis 190/130 mm
Kampo spindulys 22 mm

BLANCO ANDANO 340/180-U
Nerūdijantis plienas



Dubuo Dešinėje
Be ekscentrinio ventilio

522 977

515

60 cm spintelei



Komplektuojama su vandens nuvedimo priedais ir tvirtinimo elementais

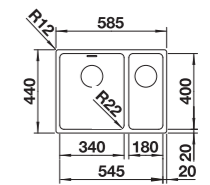

Dubens gylis 190/130 mm
Kampo spindulys 22 mm

BLANCO SOLIS 400-U
Nerūdijantis plienas



Dubuo
Be ekscentrinio ventilio

526 117

219

45 cm spintelei



Komplektuojama su vandens nuvedimo priedais ir tvirtinimo elementais

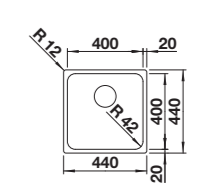

Dubens gylis 185 mm
Kampo spindulys 42 mm

BLANCO SOLIS 450-U
Nerūdijantis plienas



Dubuo
Be ekscentrinio ventilio

526 120

239

50 cm spintelei



Komplektuojama su vandens nuvedimo priedais ir tvirtinimo elementais

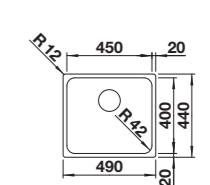

Dubens gylis 185 mm
Kampo spindulys 42 mm

BLANCO SOLIS 500-U
Nerūdijantis plienas



Dubuo
Be ekscentrinio ventilio

526 122

259

60 cm spintelei





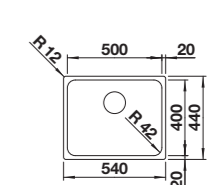



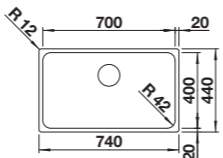

Komplektuojama su vandens nuvedimo priedais ir tvirtinimo elementais



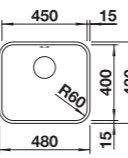

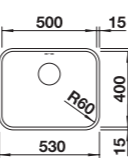

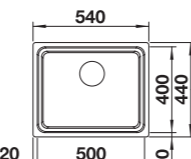

Dubens gylis 185 mm
Kampo spindulys 42 mm

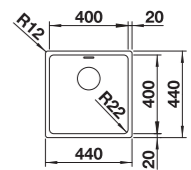
PO STALVIRŠIU MONTUOJAMOS NERŪDIJANČIO PLIENO PLAUTUVĖS

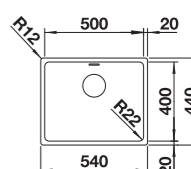

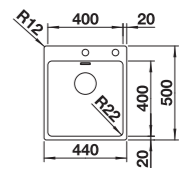

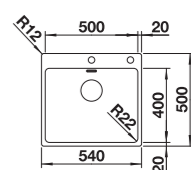

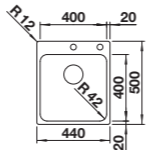

	Kodas	Kaina, €	
BLANCO SOLIS 700-U Nerūdijantis plienas 	Dubuo Be ekscentrinio ventilio 526 125	299	80 cm spintelei  Dubens gylis 185 mm Kampo spindulys 42 mm
Komplektuojama su vandens nuvedimo priedais ir tvirtinimo elementais			
BLANCO SUPRA 400-U Nerūdijantis plienas 	Be ekscentrinio ventilio Matinis paviršius 518 201	185	45 cm spintelei  Dubens gylis 175 mm Kampo spindulys 60 mm
Komplektuojama su vandens nuvedimo priedais ir tvirtinimo elementais			
BLANCO SUPRA 450-U Nerūdijantis plienas 	Be ekscentrinio ventilio Matinis paviršius 518 203	195	50 cm spintelei  Dubens gylis 175 mm Kampo spindulys 60 mm
Komplektuojama su vandens nuvedimo priedais ir tvirtinimo elementais			
BLANCO SUPRA 500-U Nerūdijantis plienas 	Be ekscentrinio ventilio Matinis paviršius 518 205	205	60 cm spintelei  Dubens gylis 175 mm Kampo spindulys 60 mm
Komplektuojama su vandens nuvedimo priedais ir tvirtinimo elementais			
BLANCO ETAGON 500-U Nerūdijantis plienas 	Be ekscentrinio ventilio Matinis paviršius 521 841	439	60 cm spintelei  Dubens gylis 190 mm Kampo spindulys 35/25 mm
Komplektuojama su vandens nuvedimo priedais, tvirtinimo elementais ir bėgėliais			

FREZUOJAMOS NERŪDIJANČIO PLIENO PLAUTUVĖS

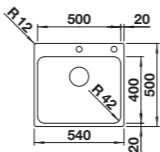

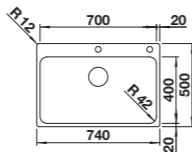
	Kodas	Kaina, €	
BLANCO ANDANO 400-IF Nerūdijantis plienas 	Be ekscentrinio ventilio 522 957	319	45 cm spintelei  Dubens gylis 190 mm Kampo spindulys 22 mm
Komplektuojama su vandens nuvedimo priedais ir tvirtinimo elementais			
BLANCO ANDANO 500-IF Nerūdijantis plienas 	Be ekscentrinio ventilio 522 965	389	60 cm spintelei  Dubens gylis 190 mm Kampo spindulys 22 mm
Komplektuojama su vandens nuvedimo priedais ir tvirtinimo elementais			
BLANCO ANDANO 400-IF/A Nerūdijantis plienas 	Su ekscentrinio ventiliu 525 244	419	45 cm spintelei  Dubens gylis 190 mm Kampo spindulys 22 mm
Komplektuojama su vandens nuvedimo priedais, ekscentrinio ventiliu ir tvirtinimo elementais			
BLANCO ANDANO 500-IF/A Nerūdijantis plienas 	Su ekscentrinio ventiliu 525 245	515	60 cm spintelei  Dubens gylis 190 mm Kampo spindulys 22 mm
Komplektuojama su vandens nuvedimo priedais, ekscentrinio ventiliu ir tvirtinimo elementais			

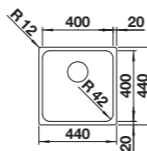

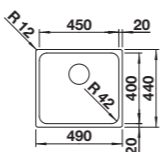
FREZUOJAMOS NERŪDIJANČIO PLIENO PLAUTUVĖS

	Kodas	Kaina, €	
BLANCO SOLIS 400-IF/A Nerūdijantis plienas 	Su ekscentrinio ventiliu 526 119	335	45 cm spintelei  <p>Dubens gylis 185 mm Kampo spindulys 42 mm</p>
Komplektuojama su vandens nuvedimo priedais, ekscentrinio ventiliu ir tvirtinimo elementais			
BLANCO SOLIS 500-IF/A Nerūdijantis plienas 	Su ekscentrinio ventiliu 526 124	419	60 cm spintelei  <p>Dubens gylis 185 mm Kampo spindulys 42 mm</p>
Komplektuojama su vandens nuvedimo priedais, ekscentrinio ventiliu ir tvirtinimo elementais			
BLANCO SOLIS 700-IF/A Nerūdijantis plienas 	Su ekscentrinio ventiliu 526 127	449	80 cm spintelei  <p>Dubens gylis 185 mm Kampo spindulys 42 mm</p>
Komplektuojama su vandens nuvedimo priedais, ekscentrinio ventiliu ir tvirtinimo elementais			
BLANCO SOLIS 400-IF Nerūdijantis plienas 	Be ekscentrinio ventilio 526 118	259	45 cm spintelei  <p>Dubens gylis 185 mm Kampo spindulys 42 mm</p>
Komplektuojama su vandens nuvedimo priedais ir tvirtinimo elementais			
BLANCO SOLIS 450-IF Nerūdijantis plienas 	Be ekscentrinio ventilio 526 121	275	50 cm spintelei  <p>Dubens gylis 185 mm Kampo spindulys 42 mm</p>
Komplektuojama su vandens nuvedimo priedais ir tvirtinimo elementais			

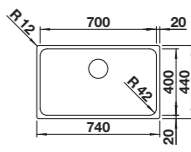

FREZUOJAMOS NERŪDIJANČIO PLIENO PLAUTUVĖS

BLANCO SOLIS 500-IF Nerūdijantis plienas 	Be ekscentrinio ventilio 526 123	309	60 cm spintelei  <p>Dubens gylis 185 mm Kampo spindulys 42 mm</p>
Komplektuojama su vandens nuvedimo priedais ir tvirtinimo elementais			
BLANCO SOLIS 700-IF Nerūdijantis plienas 	Be ekscentrinio ventilio 526 126	355	80 cm spintelei  <p>Dubens gylis 185 mm Kampo spindulys 42 mm</p>
Komplektuojama su vandens nuvedimo priedais ir tvirtinimo elementais			





BLANCO SOLIS 500-U
BLANCO LANORA-S-F, nerūdijantis plienas

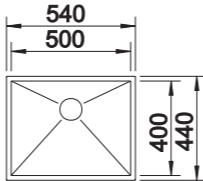

PO STALVIRŠIU MONTUOJAMOS NERŪDIJANČIO PLIENO PLAUTUVĖS

	Kodas	Kaina, €	
BLANCO ZEROX 500-U Nerūdijantis plienas 		521 589	545
			
			60 cm spintelei  Dubens gylis 175 mm

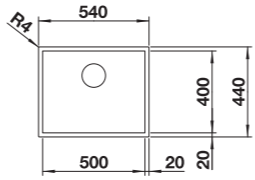

BLANCO Dark Steel

	Kodas	Kaina, €	
BLANCO ZEROX 500-U/-IF Dark Steel Nerūdijantis plienas 		Tamsus plienas 526 243	819
		Tamsus plienas 526 245	869
			60 cm spintelei  Dubens gylis 175 mm Komplektuojama su vandens nuvedimo priedais ir tvirtinimo elementais

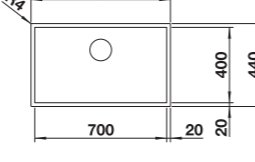

BLANCO ZEROX 700-U/-IF Dark Steel

Nerūdijantis plienas 		Tamsus plienas 526 244	889
		Tamsus plienas 526 246	949
			80 cm spintelei  Dubens gylis 185 mm Komplektuojama su vandens nuvedimo priedais ir tvirtinimo elementais

BLANCO CLARON 500-U/-IF Dark Steel

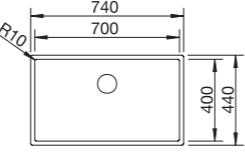

		Blizgus poliruotas paviršius 527 834	729
		Blizgus poliruotas paviršius 527 836	779
			60 cm spintelei  Dubens gylis 190 mm Kampo spindulys 10 mm Komplektuojama su vandens nuvedimo priedais ir tvirtinimo elementais

BLANCO CLARON 700-U/-IF Dark Steel



		Blizgus poliruotas paviršius 527835	805
		Blizgus poliruotas paviršius 527837	835
			80 cm spintelei  Dubens gylis 190 mm Kampo spindulys 10 mm Komplektuojama su vandens nuvedimo priedais ir tvirtinimo elementais

PO STALVIRŠIU MONTUOJAMOS IR FREZUOJAMOS NERŪDIJANČIO PLIENO PLAUTUVĖS.

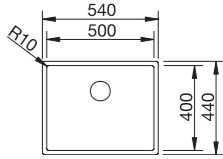

BLANCO CLARON 500-U/-IF

Nerūdijantis plienas Durinox 		Blizgus poliruotas paviršius 523 386	709
		Blizgus poliruotas paviršius 523 390	815
			60 cm spintelei  Dubens gylis 190 mm Kampo spindulys 10 mm Komplektuojama su vandens nuvedimo priedais ir tvirtinimo elementais

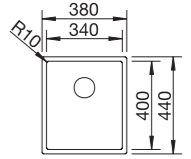

BLANCO CLARON 340-U/-IF

Nerūdijantis plienas 		Blizgus poliruotas paviršius 521 571	559
		Blizgus poliruotas paviršius 521 570	615
			40 cm spintelei  Dubens gylis 190 mm Kampo spindulys 10 mm Komplektuojama su vandens nuvedimo priedais ir tvirtinimo elementais

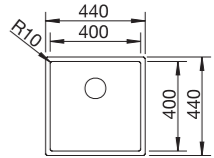
BLANCO CLARON 400-U/-IF

Nerūdijantis plienas 		Blizgus poliruotas paviršius 521 573	589
		Blizgus poliruotas paviršius 521 572	645
			45 cm spintelei  Dubens gylis 190 mm Kampo spindulys 10 mm Komplektuojama su vandens nuvedimo priedais ir tvirtinimo elementais

BLANCO CLARON 450-U/-IF

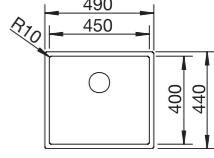
Nerūdijantis plienas 		Blizgus poliruotas paviršius 521 575	599
		Blizgus poliruotas paviršius 521 574	665
			50 cm spintelei  Dubens gylis 190 mm Kampo spindulys 10 mm Komplektuojama su vandens nuvedimo priedais ir tvirtinimo elementais

PO STALVIRŠIU MONTUOJAMOS IR FREZUOJAMOS NERŪDIJANČIO PLIENO PLAUTUVĖS

Kodas

Kaina, €

BLANCO CLARON 500-U/-IF

Nerūdijantis plienas



Komplektuojama su vandens nuvedimo priedais ir tvirtinimo elementais



Blizgus poliruotas paviršius 521 577

619



Blizgus poliruotas paviršius 521 576

685

60 cm spintelei

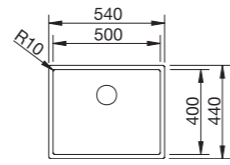

Dubens gylis 190 mm
Kampo spindulys 10 mm

BLANCO CLARON 550-U/-IF

Nerūdijantis plienas



Komplektuojama su vandens nuvedimo priedais ir tvirtinimo elementais



Blizgus poliruotas paviršius 521 579

629



Blizgus poliruotas paviršius 521 578

695

60 cm spintelei

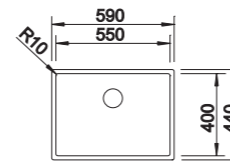

Dubens gylis 190 mm
Kampo spindulys 10 mm

BLANCO CLARON 700-U/-IF

Nerūdijantis plienas



Komplektuojama su vandens nuvedimo priedais ir tvirtinimo elementais



Blizgus poliruotas paviršius 521 581

719



Blizgus poliruotas paviršius 521 580

775

80 cm spintelei

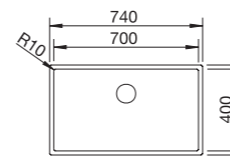

Dubens gylis 190 mm
Kampo spindulys 10 mm

BLANCO CLARON 340/180-U/-IF

Nerūdijantis plienas



Komplektuojama su vandens nuvedimo priedais ir tvirtinimo elementais



Dubuo dešinėje 521 610

1.119

Dubuo kairėje 521 609

1.119



Dubuo dešinėje 521 608

1.265

Dubuo kairėje 521 607

1.265

60 cm spintelei

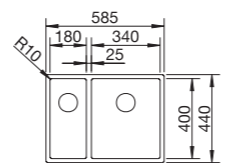

Dubens gylis 190/130 mm
Kampo spindulys 10 mm

ESTETIKA IR FUNKCIONALUMAS.

BLANCO maišytuvai.



BLANCO CLARON 700-U Dark Steel
BLANCOCULINA-S II, Satin dark steel

Mes siekiame tobulumo, ypač kai kalbama apie maišytuvo, plautuvės ir atliekų rūšiavimo sistemos suderinamumą. Mūsų prietaisų trio yra funkcionalus, estetiškas, tiek įrengimo tiek aptarnavimo prasme. BLANCO siūlo platų aukščiausios kokybės maišytuvų asortimentą – įvairiausiems reikalavimams ir interjero stiliams. Puiki kokybė, patraukli vizualinė išvaizda, išmaniosios technologijos ir lengvas valdymas kartu su dydžių ir spalvų pasirinkimu leidžia lengvai rasti tinkamą maišytuvą virtuvei.

Metaliniai paviršiai



Chromuotas



Nerūdijančio plieno apdaila

Stainless steel



Nerūdijantis plienas

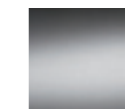

Matinis poliruotas nerūdijantis plienas

PVD

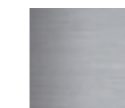

PVD steel



Satin gold



Satin dark steel



Satin platinum

Specialios spalvos



Juoda matinė

Silgranit spalvos



Juoda

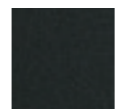

Antracito



Akmens pilka



Ugnikalnio pilka



Balta



Švelniai balta



Triufelio

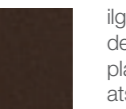

Kavos

Santrumpa PVD reiškia "fizikinis garų nusodinimas". Šio proceso metu danga, kurią gali sudaryti įvairios medžiagos, įskaitant metalus, lazerio spinduliais pirmiausia paverčiama dujomis ir tokia forma užtepama ant armatūros paviršiaus. Pastarasis yra apsauginis skydas, užtikrinantis ilgalaikę eleganciją. Nerūdijančio plieno apdaila "Ultra resist" gaminama nerūdijančio plieno dalelių vakuuminio garų nusodinimo būdu ir yra itin kieta, atspari oksidacijai, todėl ilgai išlaikoma. Šis variantas spalviškai derinamas su nerūdijančio plieno plautuvėmis ir pasižymi didesniu atsparumu nusidėvėjimui, tačiau išlaiko harmoningą išvaizdą.

	Kodas	Kaina, €
BLANCO ALTA II	Chromuotas 527 541	319



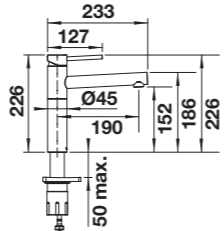

Žemo slėgio 

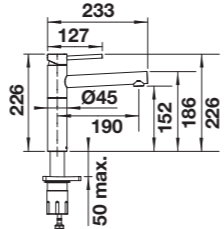

Sukimosi kampas 360° 

BLANCO ALTA II	Chromuotas 527 528	259
	PVD steel 527 529	299
	Satin dark steel 527 540	349
	Satin platinum 527 709	349
	Satin gold 527 539	329

Sukimosi kampas 360° 

BLANCO ALTA-F II	Chromuotas 527 542	305
-------------------------	--------------------	-----





Montavimui šalia lango

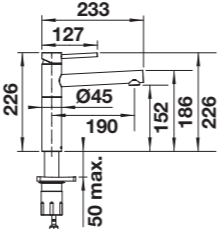

Sukimosi kampas 360° 

BLANCO ALTA II SILGRANIT®	Juoda matinė 527 538	309
	Juoda 527 530	289
	Antracito 527 531	289
	Akmens pilka 527 532	289
	Ugnikalnio pilka 527 533	289
	Švelniai balta 527 536	289
	Triufelio 527 535	289
	Kavos 527 534	289





Sukimosi kampas 360° 

BLANCO ALTA-S II	Chromuotas 527 556	339
-------------------------	--------------------	-----



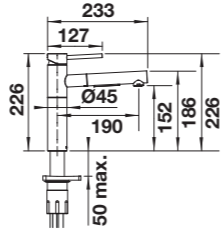

Žemo slėgio 

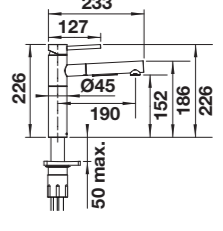

Sukimosi kampas 140° 

	Kodas	Kaina, €
BLANCO ALTA-S II Su ištraukiama žarnele	Chromuotas 527 543	299
	PVD steel 527 544	339
	Satin dark steel 527 555	419
	Satin platinum 527 710	419
	Satin gold 527 554	395

Sukimosi kampas 140° 

BLANCO ALTA-S II SILGRANIT®, Su ištraukiama žarnele	Juoda matinė 527 553	365
	Juoda 527 545	329
	Antracito 527 546	329
	Akmens pilka 527 547	329
	Ugnikalnio pilka 527 548	329
	Balta 527 552	329
	Švelniai balta 527 551	329
	Triufelio 527 550	329
	Kavos 527 549	329

Sukimosi kampas 140° 

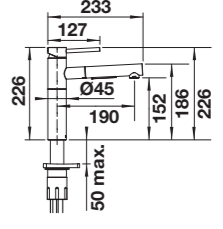
BLANCO AMBIS	Poliruotas nerūdijantis plienas 523 118	205
---------------------	---	-----

Sukimosi kampas 360° 

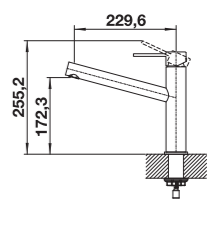
BLANCO AMBIS-S Su ištraukiama žarnele ir dušo f-ja	Poliruotas nerūdijantis plienas 523 119	305
--	---	-----

Sukimosi kampas 130° 

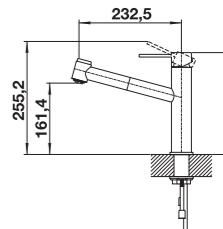
BLANCO CANDOR	Poliruotas nerūdijantis plienas 523 120	145
----------------------	---	-----



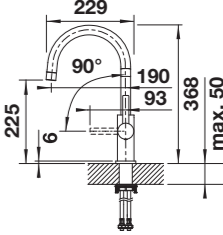

Sukimosi kampas 360° 

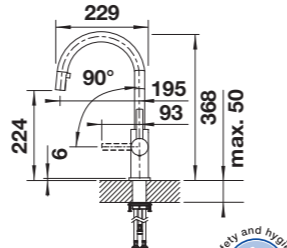
	Kodas	Kaina, €
BLANCO CANDOR-S Su ištraukiama žarnele	Poliruotas nerūdijantis plienas 523 121	225

Sukimosi kampas 190°



BLANCO CARENA-S Vario Su ištraukiama žarnele ir dušo f-ja	Chromuotas 521 356	289
---	-----------------------	-----





Sukimosi kampas 190°

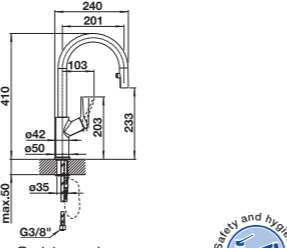

BLANCO CARENA-S Vario SILGRANIT®, Su ištraukiama žarnele ir dušo f-ja	Juoda/Chromuotas 526 172	329
	Antracito/Chromuotas 521 358	329
	Akmens pilka/Chromuotas 521 359	329
	Ugnikalnio pilka/Chromuotas 526 930	329
	Balta/Chromuotas 521 368	329
	Švelniai balta/Chromuotas 526 931	329
	Triufelio/Chromuotas 521 376	329
	Kavos/Chromuotas 521 378	329

Sukimosi kampas 190°



BLANCO CATRIS-S Flexo SILGRANIT®, Su ištraukiama žarnele ir dušo f-ja	Juoda matinė 525 793	329
---	-------------------------	-----





Sukimosi kampas 360°

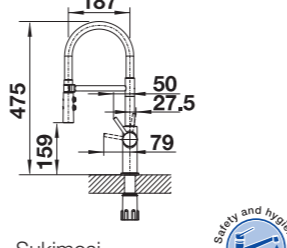

BLANCO CATRIS-S Flexo Su ištraukiama žarnele ir dušo f-ja	Chromuotas 525 791	285
	Satin dark steel 527 731	379

Sukimosi kampas 360°



BLANCO CATRIS-S Su ištraukiama žarnele ir dušo f-ja	Chromuotas 521 476	319
---	-----------------------	-----





Sukimosi kampas 360°

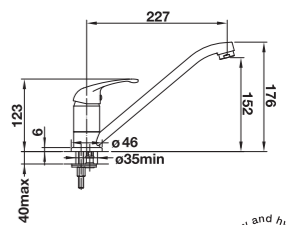

	Kodas	Kaina, €
BLANCO DARAS	Chromuotas 517 720	79

Sukimosi kampas 360°



BLANCO DARAS SILGRANIT®	Juoda 526 152	115
	Antracito 517 721	115
	Ugnikalnio pilka 526 934	115
	Balta 517 724	115
	Švelniai balta 526 935	115
	Kavos 517 729	115

Sukimosi kampas 360°

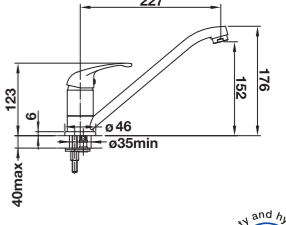

BLANCO DARAS-S Su ištraukiama žarnele	Chromuotas 517 731	119
---	-----------------------	-----

Sukimosi kampas 90°

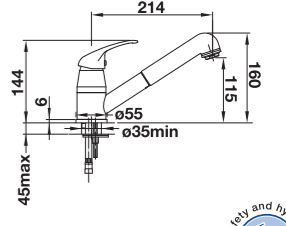

BLANCO DARAS-S SILGRANIT® , Su ištraukiama žarnele	Juoda 526 153	155
	Antracito 517 732	155
	Ugnikalnio pilka 526 936	155
	Balta 517 735	155
	Švelniai balta 526 937	155
	Kavos 517 740	155

Sukimosi kampas 90°

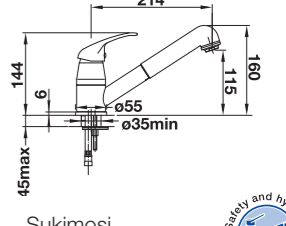

BLANCO JANDORA	Nerūdijantis plienas 526 615	149
-----------------------	---------------------------------	-----

Sukimosi kampas 360°

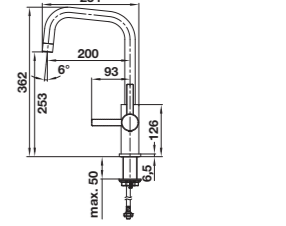

BLANCO JANDORA-S Su ištraukiama žarnele	Nerūdijantis plienas 526 614	235
---	---------------------------------	-----





Sukimosi kampas 190°



	Kodas	Kaina, €
BLANCO KANO	Chromuotas 527 647	149

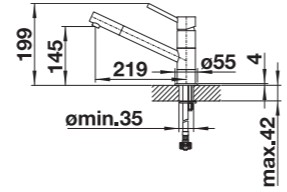

Žemo slėgio 



Sukimosi kampas 360°

BLANCO KANO	Chromuotas 521 502	125
--------------------	--------------------	-----



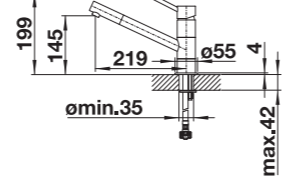

Sukimosi kampas 360°

BLANCO KANO SILGRANIT®	Juoda matinė 526 667	185
	Juoda/Chromuotas 526 175	175
	Antracito/Chromuotas 525 028	175
	Ugnikalnio pilka/Chromuotas 526 950	175
	Balta/Chromuotas 525 030	175
	Švelniai balta/Chromuotas 526 951	175
	Kavos/Chromuotas 525 033	175

Sukimosi kampas 360°

BLANCO KANO-S Su ištraukiama žarnele	Chromuotas 527 648	169
--	--------------------	-----

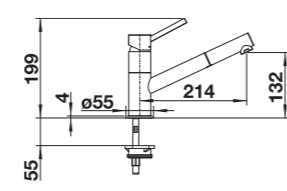
Sukimosi kampas 120°

BLANCO KANO-S Su ištraukiama žarnele	Chromuotas 521 503	165
--	--------------------	-----





Žemo slėgio 



Sukimosi kampas 120°

BLANCO KANO-S SILGRANIT®, Su ištraukiama žarnele	Juoda matinė 527 653	229
	Juoda/Chromuotas 527 652	215
	Antracito/Chromuotas 527 649	215
	Ugnikalnio pilka/Chromuotas 527 654	215
	Balta/Chromuotas 527 650	215
	Švelniai balta/Chromuotas 527 655	215
	Kavos/Chromuotas 527 651	215



Žemo slėgio 

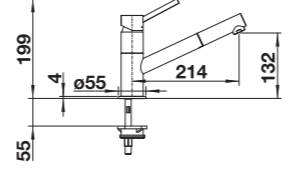

Sukimosi kampas 120°

	Kodas	Kaina, €
BLANCO KANO-S SILGRANIT®, Su ištraukiama žarnele	Juoda matinė 526 668	215
	Juoda/Chromuotas 526 174	209
	Antracito/Chromuotas 525 038	209
	Ugnikalnio pilka/Chromuotas 526 952	209
	Balta/Chromuotas 525 040	209
	Švelniai balta/Chromuotas 526 953	209
	Kavos/Chromuotas 525 043	209

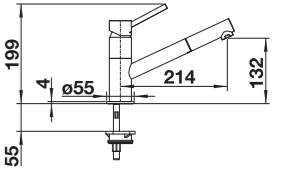
Sukimosi kampas 120°

BLANCO LANORA	Poliruotas nerūdijantis plienas 523 122	155
----------------------	---	-----

Sukimosi kampas 360° 

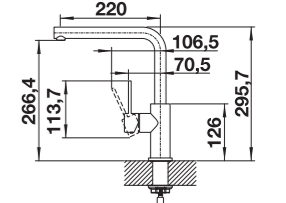

BLANCO LANORA-S Su ištraukiama žarnele	Poliruotas nerūdijantis plienas 523 123	235
--	---	-----

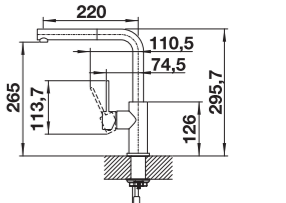
Sukimosi kampas 190° 

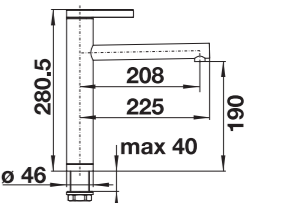

BLANCO LINEE	Chromuotas 517 594	319
	Matinis poliruotas nerūdijantis plienas 517 596	665

Sukimosi kampas 360°  

BLANCO LINEE-S Su ištraukiama žarnele	Chromuotas 517 591	395
	Matinis poliruotas nerūdijantis plienas 517 593	709

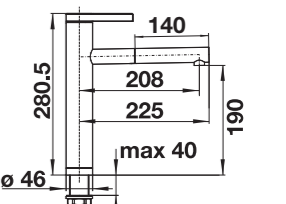
Sukimosi kampas 130°  

	Kodas	Kaina, €
BLANCO LINEE-S SILGRANIT®, Su ištraukiama žarnele		
Juoda/Chromuotas	526 171	449
Antracito/Chromuotas	518 438	449
Akmens pilka/Chromuotas	518 804	449
Ugnikalnio pilka/Chromuotas	526 956	449
Balta/Chromuotas	518 441	449
Švelniai balta/Chromuotas	526 957	449
Triufelio/Chromuotas	518 446	449
Kavos/Chromuotas	518 445	449

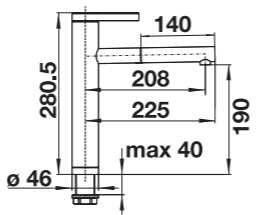

Sukimosi kampas 130°

BLANCO LINUS

Chromuotas	514 019	209
Satin dark steel	527 732	319
Satin platinum	527 698	319
PVD steel	526 241	279
satin gold	526 683	245
Juoda matinė	525 806	299

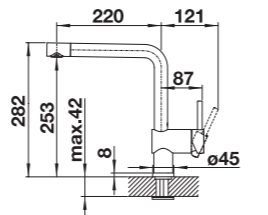

Sukimosi kampas 360°

BLANCO LINUS

SILGRANIT®

Juoda	526 149	245
Antracito	516 698	245
Akmens pilka	518 814	245
Ugnikalnio pilka	526 960	245
Balta	516 702	245
Švelniai balta	526 961	245
Triufelio	517 622	245
Kavos	516 707	245

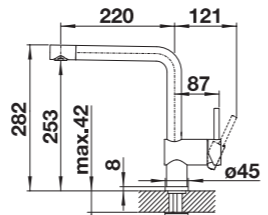

Sukimosi kampas 360°

BLANCO LINUS-S

Su ištraukiama žarnele

Chromuotas	512 402	239
Satin dark steel	527 733	349
Satin platinum	527 699	349
PVD steel	526 242	325
Satin gold	526 684	295
Juoda matinė	525 807	355

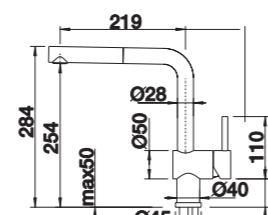

Sukimosi kampas 140°

BLANCO LINUS-S

SILGRANIT®, Su ištraukiama žarnele

Juoda	526 148	295
Antracito	516 688	295
Akmens pilka	518 813	295
Ugnikalnio pilka	526 958	295
Balta	516 692	295
Švelniai balta	526 959	295
Triufelio	517 621	295
Kavos	516 697	295

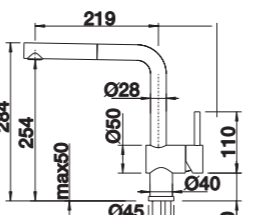

Sukimosi kampas 140°

	Kodas	Kaina, €
BLANCO LIVIA-S Su ištraukiama žarnele		
Chromuotas	521 288	379
satin gold	526 687	399

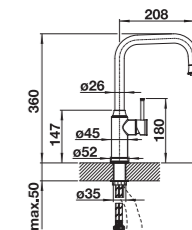

Sukimosi kampas 190°

BLANCO MIDA

Chromuotas	517 742	105
------------	---------	-----

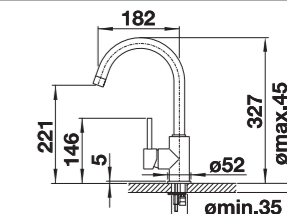

Sukimosi kampas 360°

BLANCO MIDA

SILGRANIT®

Juoda matinė	526 649	149
Juoda	526 145	145
Antracito	519 415	145
Ugnikalnio pilka	526 965	145
Balta	519 418	145
Švelniai balta	526 966	145
Kavos	519 423	145

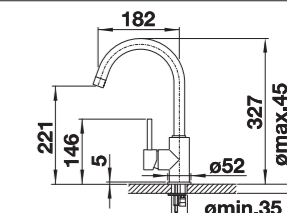

Sukimosi kampas 360°

BLANCO MIDA-S

Su ištraukiama žarnele

Chromuotas	521 454	165
------------	---------	-----

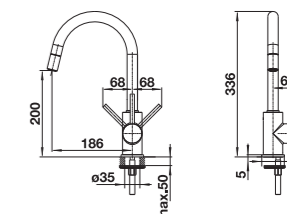

Sukimosi kampas 360°

BLANCO MIDA-S

SILGRANIT®, Su ištraukiama žarnele

Juoda matinė	526 653	205
Juoda	526 146	185
Antracito	521 455	185
Ugnikalnio pilka	526 967	185
Balta	521 457	185
Švelniai balta	526 968	185
Kavos	521 461	185

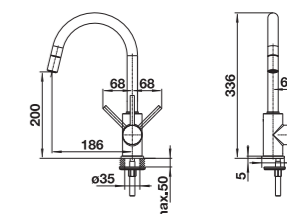

Sukimosi kampas 360°

BLANCO MILA

Chromuotas	519 414	119
Juoda matinė	526 657	149

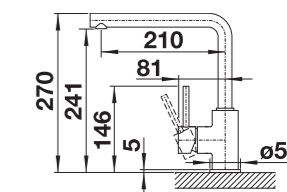

Sukimosi kampas 360°

	Kodas	Kaina, €
BLANCO MILA-S Su ištraukiama žarnele	Chromuotas 519 810	179
	Juoda matinė 526 660	189

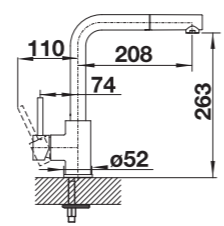
Sukimosi kampas 360°



BLANCO MILI	Chromuotas 519 413	119
--------------------	--------------------	-----

Sukimosi kampas 360°

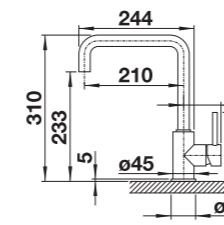

BLANCO MILI SILGRANIT®	Juoda matinė 526 665	165
	Juoda 526 159	149
	Antracito 523 103	149
	Ugnikalnio pilka 527 460	149
	Balta 523 107	149
	Švelniai balta 527 461	149
	Kavos 523 111	149

Sukimosi kampas 360°

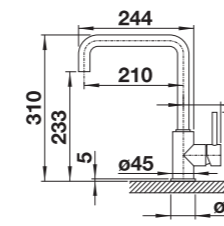

BLANCO PANERA-S Su ištraukiama žarnele ir dušo f-ja	Nerūdijantis plienas 521 547	929
---	------------------------------	-----

Sukimosi kampas 160°

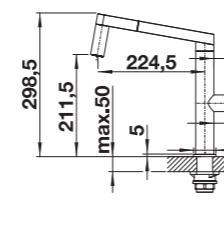

BLANCO SONEA-S Flexo Su ištraukiama žarnele.	Nerūdijantis plienas 526 616	355
--	------------------------------	-----





Sukimosi kampas 360°

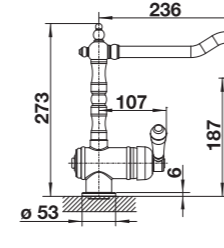

BLANCO TRADON	Chromuotas 515 990	239
	satin gold 526 688	319



Sukimosi kampas 360°

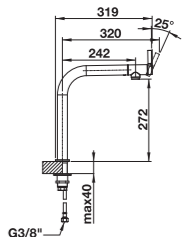

	Kodas	Kaina, €
BLANCO VONDA	Chromuotas 518 434	335
	Nerūdijantis plienas 518 435	419

Sukimosi kampas 200°



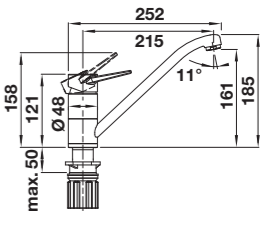

BLANCO WEGA II	Chromuotas 526 402	95
-----------------------	--------------------	----

Sukimosi kampas 180°

BLANCO WEGA II SILGRANIT®	Juoda/Chromuotas 526 415	145
	Antracito/Chromuotas 526 407	145
	Ugnikalnio pilka/Chromuotas 526 981	145
	Balta/Chromuotas 526 408	145
	Švelniai balta/Chromuotas 526 980	145
	Kavos/Chromuotas 526 411	145

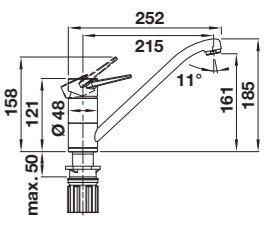
Sukimosi kampas 180°

BLANCO WEGA-S II	Chromuotas 526 416	149
-------------------------	--------------------	-----

Sukimosi kampas 180°

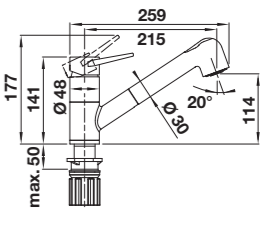
BLANCO WEGA-S II SILGRANIT®	Juoda/Chromuotas 526 428	189
	Antracito/Chromuotas 526 420	189
	Ugnikalnio pilka/Chromuotas 526 983	189
	Balta/Chromuotas 526 421	189
	Švelniai balta/Chromuotas 526 982	189
	Kavos/Chromuotas 526 424	189

Sukimosi kampas 180°

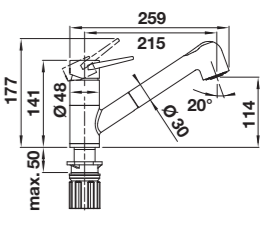
LEGENDINIS DIZAINAS VIRTUVĖS VANDENS ZONOJE

BLANCO CULINA-S II

Maišytuvas BLANCO CULINA-S jau daugelį metų yra neatsiejama BLANCO asortimento dalis. Šis populiarus gaminytarsi įkūnija nepriekaištingą dizainą ir aukščiausią kokybę. Toliau tobulinama maišytuvus ir pasiūlydama modelius BLANCO CULINA-S II ir BLANCO CULINA-S II Sensor, BLANCO šiuolaikinę virtuvės kultūrą perkelia į kitą lygį.



Šio nesenstančio antrosios kartos klasikinio modelio privalumai ne tik matomi, bet ir jaučiami. BLANCO CULINA-S II Sensor ir BLANCO CULINA-S II yra tvirtas įrodymas to, kaip gerai suprojektuoti pusiau pramoniniai maišytuvai gali suteikti dar daugiau išraiškingumo ir šiuolaikinio komforto atliekant kasdienes darbus. Siekiant šių tikslų, maišytuvai buvo papildyti naujo dizaino elementais, tokiais kaip tamsios inkrustacijos ant reguliavimo svirties ir maišytuvo korpuso.

Kartu su dar elegantiškesniu dušo laikikliu maišytuvai BLANCO CULINA-S II Sensor ir BLANCO CULINA-S II atitinka aukščiausius dizaino reikalavimus.

BLANCO CULINA-S II

- Legendinis maišytuvas, kuriame dera išskirtinis dizainas ir pusiau pramoninis funkcionalumas
- Lanksti metalinė žarna užtikrina optimalų judėjimo diapazoną
- Dvigubas purškimas: galima be vargo perjungti laminarinę srovę ir galingą purškimą – taip užtikrinamas didžiausias funkcionalumas
- Žarna patogiai fiksuojama nematomu magnetiniu laikikliu
- Siūloma įvairių tipų paviršiaus apdaila
- Versija BLANCO CULINA-S II Mini puikiai dera su sieninėmis spintelėmis

BLANCO CULINA-S II SENSOR

- Rankinis arba laisvų rankų valdymas naudojant pažangią dviejų jutiklių technologiją, integruotą į maišytuvo stovą ir korpusą, padeda optimizuoti darbo procesus virtuvėje
- Ant maišytuvo korpuso esantis paleidimo ir sustabdymo jutiklis įjungia laisvų rankų režimą, dirbant įvairius virtuvės darbus
- Ant žarnos laikiklio įtaisytas aptikimo jutiklis automatiškai greitai pripildo puodus ir stiklines šalto vandens
- Maitinimo kištukas ir integruotas atsarginis akumuliatorius užtikrina veikimą nutrūkus elektros tiekimui
- Versija BLANCO CULINA-S II Mini puikiai dera su sieninėmis spintelėmis

MAIŠYTUVAI

BLANCO CULINA-S II Mini Sensor

Su ištraukiama žarnele



PVD steel 527 466 845

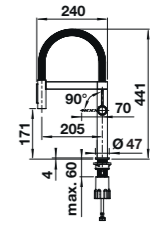

Sukimosi kampas 180°



BLANCO CULINA-S II Mini

Su ištraukiama žarnele



Satin dark steel	527 469	369
Satin platinum	527 703	509
PVD steel	527 467	359
Juoda matinė	527 468	369

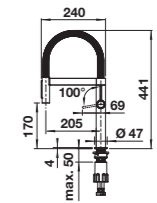

Sukimosi kampas 180°



BLANCO CULINA-S II Sensor

Su ištraukiama žarnele



PVD steel 527 462 859

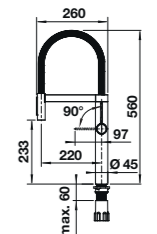

Sukimosi kampas 140°



BLANCO CULINA-S II

Su ištraukiama žarnele



Satin dark steel	527 465	579
Satin platinum	527 702	599
PVD steel	527 463	575
Juoda matinė	527 464	585

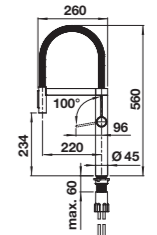

Sukimosi kampas 180°



Ant maišytuvo korpuso esantis paleidimo ir sustabdymo jutiklis aktyvuoja jutiklio funkciją visiems valymo procesams.



Aptikimo jutiklis leidžia greitai ir patogiai pripildyti indą.

MAIŠYTUVAI FILTRUOTAM VANDENIUI.

Saugu ir funkcionalu.



BLANCO CATRIS-S Flexo Filter juoda matinė

Geriamasis vanduo yra neatskiriama mūsų gyvenimo dalis. BLANCO maišytuvai suteikia galimybę viename prietaise turėti tiek vandentiekio tiek filtruotą vandenį – tam yra dvi atskiros rankenėlės ir pajungimai.



BLANCO TRIMA : modernus maišytuvas filtruotam vandeniui.



BLANCO FONTAS II : L-formos maišytuvas, gali būti spalvotas ir derinamas prie plautuvės, arba metalinis.



BLANCO asortimente rasite net kelis skirtingus vandens filtrus. Įrengus virtuvę su BLANCO 2 in 1 maišytuvu mėgausitės gaivių filtruoto vandens skoniu. BLANCO filtrų rinkinį galima montuoti su visais BLANCO maišytuvais, turinčiais geriamojo vandens funkciją.

MAIŠYTUVAI DU VIENAME: VANDENTIEKIO IR GERIAMAS VANDUO

BLANCO TRIMA

Chromuotas	520 840	239
PVD steel	525 803	285
Satin gold	526 695	265

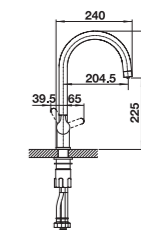

Sukimosi kampas 360°



BLANCO TRIMA SILGRANIT®

Juoda	526 273	275
Antracito	526 214	275
Akmens pilka	526 221	275
Ugnikalnio pilka	526 978	275
Balta	526 218	275
Švelniai balta	526 979	275
Triufelio	526 220	275
Kavos	526 219	275

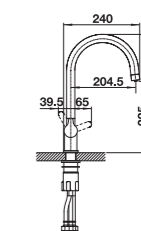

Sukimosi kampas 360°



drink.filter EVOL-S Pro

PVD steel	526 311	1.579
Juoda matinė	526 636	1.579
Satin gold	527 430	1.579

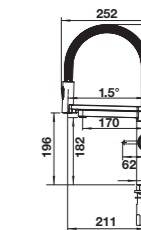

Sukimosi kampas 360°



FILTRŲ KOMPLEKTAS Soft L

527 453 349

BLANCO geriamojo vandens filtrų komplektas Soft L – tai aukštos klasės BWT vandens filtrų sistema, skirta BLANCO filtrams. Rinkinys montuojamas pagrindinėje spintelėje. Rinkinį sudaro vienas daugiapakopis geriamojo vandens filtras Soft L, kurio veiksmingumo pakanka iki 1800 litrų minkšto filtruoto vandens, taip pat visos reikiamos vandens sistemos jungtys, filtro galvutė ir srautatis su filtro likutinio pajėgumo indikatoriumi.



Mikroplastiko filtras S

527 454 149

Naudodami mūsų minkšto geriamojo vandens filtrą, švirių ir itin gardžių vandeniu mėgausitės tiesiai iš čiaupo. Filtravimas vyksta penkiais nuosekliais etapais, kurių metu pašalinamas vandens kietumas, sunkieji metalai ir medžiagos, turinčios įtakos vandentiekio vandens skoniui ir kvapui. Atliekant išankstinį filtravimą, iš vandens išvalomos didesnės dalelės, pavyzdžiui, smėlis, atplaišos ar rūdys. Antrajame filtravimo etape aktyvintoji anglis apsaugo jonų mainų elementą, kuris iš vandens pašalina sunkiuosius metalus, tokius kaip varis, švinas ir cinkas. Filtravimas naudojant aktyvintąją anglį leidžia sumažinti nepageidaujamą skonį ir kvapą suteikiančių medžiagų, pvz., chloro, kiekį. Smulkią filtravimo etapą pašalinamos mažiausios ir smulkiusios dalelės.

Į plautuvės spintelę įmontuoti vandens filtri valo vandentiekio vandenį ir taip užtikrina pastebimai geresnį jo skonį, nesvarbu, ar geriate gryną vandenį, kavą ar arbatą. Dar vienas filtruoto vandens privalumas tas, kad dėl mažo kalkių kiekio gerokai pailgėja virtuvės prietaisų, tokių kaip virdukliai, arbatinukai ar kavos aparatai, naudingo tarnavimo laikas ir juos lengviau valyti.

MAIŠYTUVAI DU VIENAME: VANDENTIEKIO IR GERIAMAS VANDUO

	Kodas	Kaina, €
BLANCO CATRIS-S Flexo Filter 	Chromuotas	526 705 319
	PVD steel	526 706 379
	Juoda matinė	526 707 379

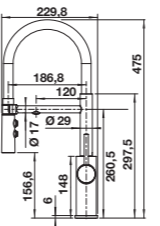

Sukimosi kampas 360°



	Kodas	Kaina, €
BLANCO FONTAS II 	Chromuotas	523 128 289
	Satin dark steel	527 736 355
	Satin platinum	527 714 355
	PVD steel	523 129 325
	satin gold	526 692 315

Du viename: vandentiekio ir geriamas vanduo iš vieno maišytuvo

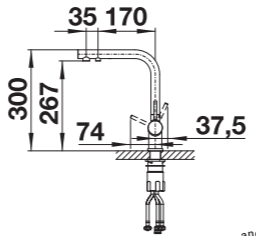

Sukimosi kampas 360°



	Kodas	Kaina, €
BLANCO FONTAS II SILGRANIT® 	Juoda matinė	526 670 345
	Juoda	526 157 315
	Antracito	523 130 315
	Akmens pilka	523 137 315
	Ugnikalnio pilka	526 942 315
	Balta	523 134 315
	Švelniai balta	526 943 315
	Triufelio	523 136 315
	Kavos	523 135 315

Du viename: vandentiekio ir geriamas vanduo iš vieno maišytuvo



Sukimosi kampas 360°



	Kodas	Kaina, €
BLANCO FONTAS-S II Su ištraukiama žarna	Chromuotas	525 198 389
	Satin dark steel	527 737 449
	Satin platinum	527 715 449
	PVD steel	525 199 449
	satin gold	526 694 419

Du viename: vandentiekio ir geriamas vanduo iš vieno maišytuvo

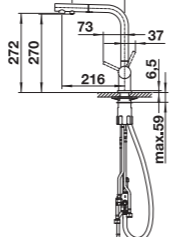

Sukimosi kampas 180°



	Kodas	Kaina, €
BLANCO FONTAS-S II SILGRANIT® , Su ištraukiama žarna	Juoda matinė	526 672 415
	Juoda	526 158 389
	Antracito	525 200 389
	Akmens pilka	525 207 389
	Ugnikalnio pilka	526 946 389
	Balta	525 204 389
	Švelniai balta	526 947 389
	Triufelio	525 206 389
	Kavos	525 205 389

Du viename: vandentiekio ir geriamas vanduo iš vieno maišytuvo



Sukimosi kampas 180°



MUILO DOZATORIAI

BLANCO YANO 	Chromuotas	524 256	49
---	------------	---------	----

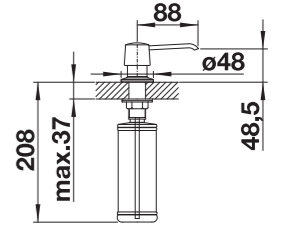

Talpa: 300 ml

BLANCO LIVIA 	Chromuotas	521 291	149
	Satin gold	526 698	159

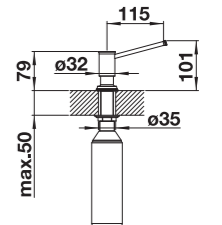

Talpa: 500 ml

BLANCO TORRE 	Chromuotas	512 593	79
	Nerūdijančio plieno apdaila	512 594	99
	Poliruotas nerūdijantis plienas	521 541	99
	Satin dark steel	527 744	109
	Satin platinum	527 722	109
	Satin gold	526 700	99
PVD	526 430	109	

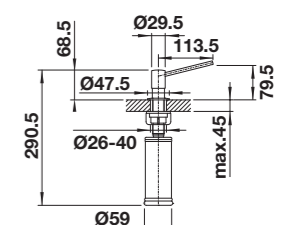

Talpa: 300 ml

BLANCO PIONA 	Chromuotas	517 667	175
	Matinis poliruotas nerūdijantis plienas	515 992	279
	Nerūdijantis plienas	517 537	299

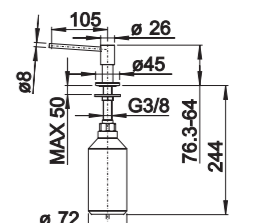

Talpa: 300 ml

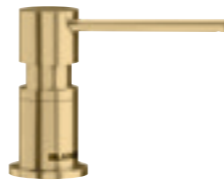
BLANCO LATO 	Chromuotas	525 808	69
	PVD	525 809	79
	Satin gold	526 699	89
	Satin platinum	527 721	95
	Satin dark steel	527 743	95

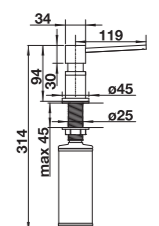

Talpa: 300 ml

BLANCO LATO 	Juoda matinė	525 789	89
	Juoda/Chromuotas	526 177	79
	Antracito/Chromuotas	525 810	79
	Akmens pilka/Chromuotas	525 817	79
	Ugnikalnio pilka/Chromuotas	526 954	79
	Balta/Chromuotas	525 814	79
	Švelniai balta/Chromuotas	526 955	79
	Triufelio/Chromuotas	525 816	79
	Kavos/Chromuotas	525 815	79

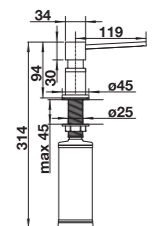

Talpa: 300 ml

VENTILIO VALDYMO RANKENĖLĖS

		Kodas	Kaina, €	
BLANCO LIVIA Ventilio valdymo rankenėlė	Chromuotas	521 294	65	
	Satin gold	526 701	85	
BLANCO Black matt Ventilio valdymo rankenėlė	Juoda matinė	238 688	79	
BLANCO PopUp Ventilio valdymo rankenėlė	Satin gold	203 495	79	
BLANCO PopUp Ventilio valdymo rankenėlė	Satin dark steel	206 902	79	
BLANCO PopUp Ventilio valdymo rankenėlė	Satin platinum	207 411	79	
BLANCO inFino kompleksas	Juodas matinis Vienam dubeniui	239 975	89	
	Satin gold Vienam dubeniui	203 476	89	
	Satin dark steel Vienam dubeniui	206 900	89	
	Satin dark steel dvių dubenų	206 901	149	
	Satin platinum Vienam dubeniui	207 406	89	

InFino kompleksas

TVARKINGAS ATLIEKŲ RŪŠIAVIMAS.

BLANCO atliekų rūšiavimo sistemos.



Visoms ištraukiamoms spintelėms
Atliekų rūšiavimo sistemos gali būti su savarankiška baldine furnitūra, arba naudojamos jau esama stalčiuje.



Efektyviai išnaudojama vieta
BLANCO atliekų rūšiavimo sistemos tinka bet kuriai standartinio dydžio spintelei ir siūlo kelias konfigūracijas.



Patogus išdėstymas
Skirtingo dydžio atliekų talpos gali būti sukomplektuotos ir išdėstytos pagal individualius poreikius. Pavyzdžiui, mažos talpos su dangteliais idealiai tinka maisto atliekoms.



Tobula tvarka
Tvirtas metalinis dangtis pilnai išsitraukia ir gali būti naudojamas kaip lentynėlė. Pasirinkus papildomą stalčių su nedidelėmis talpomis, atsiranda dar daugiau vietos patogiam daiktų laikymui.



Sprendimai
BLANCO SELECT II Soda ir SELECT II Compact 60/2 atliekų rūšiavimo sistemos tinkamos, kai norite sutaupyti vietos filtravimo sistemai.



Optimalus montavimo gylis
Sistema yra tik 40 cm gylis, todėl ją patogiu montuoti visose plautuvių spintelėse, nepriklausomai nuo vamzdžių padėties.

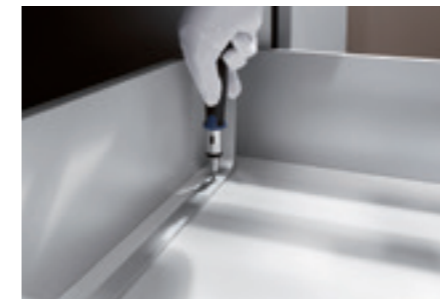

Greitas įrengimas
Atliekų rūšiavimo sistemas itin paprasta montuoti.



Dar švariau
Integruotos rankenėlės ir į vidų palenkti atliekų talpų kraštai garantuoja itin lengvą valymą.



Aksesuarai
Dėka BLANCO MOVEX technologijos, ištraukiamas spintelės duris be pastangų atidarysite kojos pagalba. Ši nedidelė išmani detalė gali būti pridėdama prie bet kurių durelių.

ATLIEKŲ RŪŠIAVIMO SISTEMOS

Kodas Kaina, €

BLANCO FLEXON II



BLANCO FLEXON II 45/2
521 468 155



45 cm spintelei

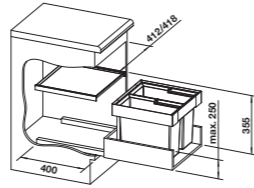

BLANCO FLEXON II 60/2
521 471 179



60 cm spintelei

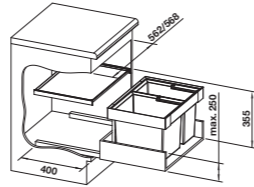
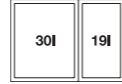

BLANCO FLEXON II 60/3
521 472 185



60 cm spintelei

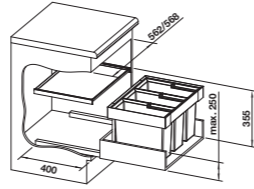

BLANCO FLEXON II XL 60/3
521 473 205



60 cm spintelei

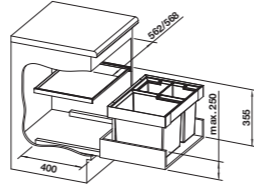
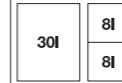

BLANCO FLEXON II 60/4
521 474 209



60 cm spintelei

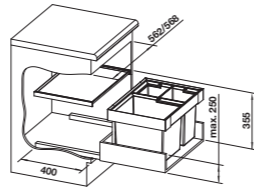

BLANCO FLEXON II Low 80/3
525 221 215



80 cm spintelei

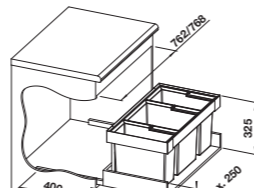
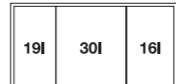

BLANCO MOVEX

519 357 35

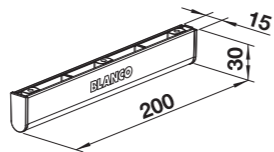

ATLIEKŲ RŪŠIAVIMO SISTEMOS

Kodas Kaina, €

BLANCO FLEXON II Low



BLANCO FLEXON II Low 50/2
526 639 105



50 cm spintelei

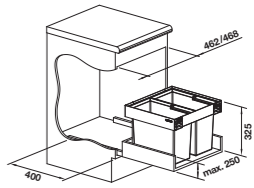

BLANCO FLEXON II Low 50/3
526 640 119



50 cm spintelei

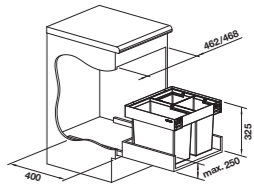

BLANCO FLEXON II Low 60/2
526 641 129



60 cm spintelei

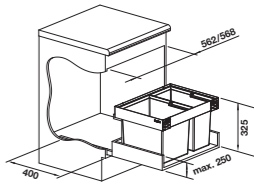

BLANCO FLEXON II Low 60/3
526 642 139



60 cm spintelei

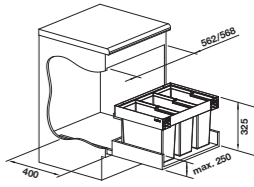

BLANCO FLEXON II Low XL 60/3
526 643 149



60 cm spintelei

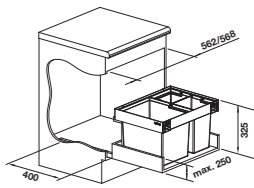

BLANCO FLEXON II Low 60/4
526 644 155



60 cm spintelei

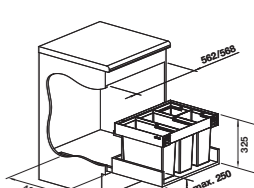

BLANCO MOVEX

519 357 35

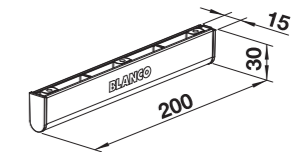

TVARKINGAS ATLIEKŲ RŪŠIAVIMAS.

BLANCO SELECT II – nauja karta.



Dar geresnė naujoji BLANCO SELECT II atliekų rūšiavimo sistema. Dažnai baldų planavimo etape neįvertinama atliekų rūšiavimo sistemos vieta ir svarba. Naujosios sistemos iš BLANCO optimaliai išnaudoja spintelės erdvę.

BLANCO SELECT II apjungia visus anksčiau turėtus sistemų privalumus ir tampa neatsiejama kiekvienos virtuvės dalimi.

Naujoji sistema modernios išvaizdos, papildyta nerūdijančio plieno elementais. Paprasčiau montuojama ir reguliuojama.

Modernus dizianas papildytas aukštos kokybės nerūdijančio plieno elementais.



Specialūs sprendimai ypatingiems poreikiams : SELECT II Soda ir SELECT II Compact 60/2 idealiai tinka su BLANCO filtruojamo vandens sistemomis ir maišytuvais.







Daiktų stalčius su švelnaus užsidarymo sistema.

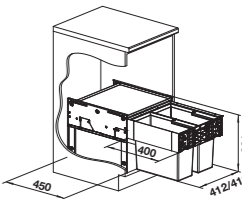
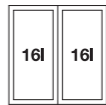
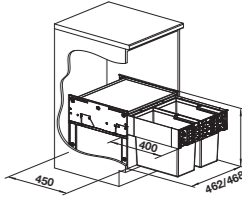

Lengvas pritaikymas pasikeitus poreikiams : užsisakius papildomą rėmelį 2 dubenų sistemą galite paversti 4.

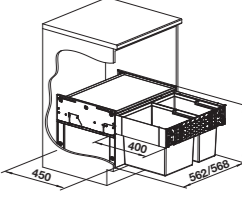
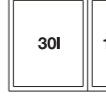
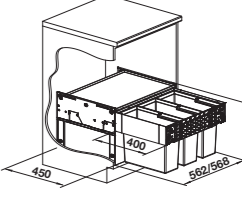
ATLIEKŲ RŪŠIAVIMO SISTEMOS

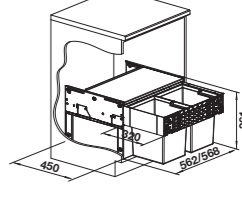
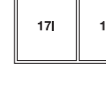
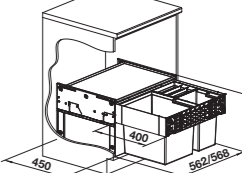
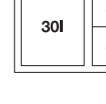
	Kodas	Kaina, €		
BLANCO SELECT II 	BLANCO SELECT II 45/2		45 cm spintelei	
	526 200	215		
	BLANCO SELECT II 50/2		50 cm spintelei	
	526 201	245		
	BLANCO SELECT II 60/2		60 cm spintelei	
	526 203	229		
BLANCO SELECT II 60/3				
526 204	235			
BLANCO SELECT II Compact 60/2				
526 207	259			
BLANCO SELECT II XL 60/3				
526 205	259			

BLANCO SELECT Clip

	521 300	39	
---	---------	----	---

ATLIEKŲ RŪŠIAVIMO SISTEMOS

Kodas Kaina, €

BLANCO SELECT II Orga



BLANCO SELECT II 60/2 Orga
526 208 325



60 cm spintelei

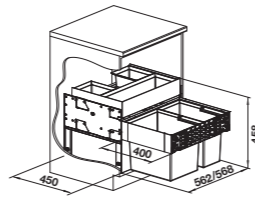

BLANCO SELECT II 60/3 Orga
526 209 335

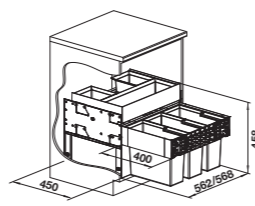

BLANCO SELECT II XL 60/3 Orga
526 210 305

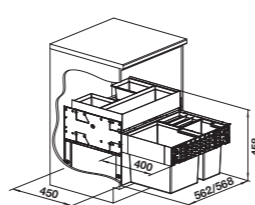
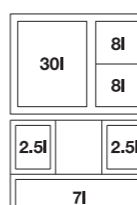

BLANCO SOLON



BLANCO SOLON
512 471 365

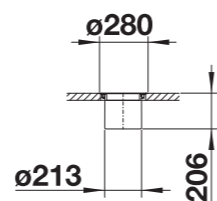

BLANCO SELECT II Daiktų dėklas

526 212 105

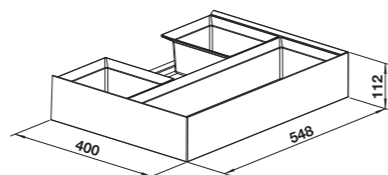

BLANCO SELECT AutoMove Automatinė atidarymo sistema

521 301 369



BLANCO SELECT II 60/2
BLANCO SUBLINE 500-U, ugnikalnio pilka
BLANCO SONEA-S Flexo, nerūdijantis plienas

PATOGU. ŠVARU. PATIKIMA.

Be vargo smulkinkite organines atliekas naudodami BLANCO maisto atliekų smulkintuvus.



BLANCO maisto atliekų smulkintuvai yra higieniški, švarūs ir labai patogūs, kai reikia greitai ir lengvai susmulkinti maisto likučius. Jie sumažina atliekų kiekį organinių atliekų konteineriye, bakterijų augimą ir nemalonaus kvapo tikimybę virtuvėje.

BLANCO maisto atliekų smulkintuvai yra montuojami tiesiai po plautuve ir taip smulkiai sumala maisto atliekas, kad nekyla pavojus, kad vamzdžiai užsikimš.

BLANCO maisto atliekų smulkintuvuose nėra peilių ar ašmenų. Visos judančios prietaiso dalys yra bukos. Smulkintuvus patogiai valdomas ant stalviršio sumontuoto pneumatinio jungiklio pagalba. Viskas, ko reikia smulkinimo procesui, yra šaltas vanduo iš čiaupo.



Jeigu priet bet kurio BLANCO UNIT įrenginio prijungsite maisto atliekų smulkinimo sistemą (FWD), gausite darniai veikiančią aukštos kokybės virtuvės vandens mazgą, kuriame sklandžiai integruotas higieniškas ir patogus atliekų tvarkymas.



Smulkintuvus patogiai valdomas ant stalviršio sumontuoto pneumatinio jungiklio pagalba.



Mūsų siūlomas BLANCO FWD modelių Lite, Medium ir Max asortimentas tinka visoms BLANCO plautuvėms ir dubenims.



- Optimalus BLANCO plautuvių ir dubenų sąsajos valdymas
- Aukštos kokybės ir galingas kintamosios srovės indukcinis variklis
- Galimybė prijungti indaplovę
- Automatinio išjungimo funkcija
- Dėl 3 varžtų sistemos paprasta montuoti
- Iš nerūdijančiojo plieno pagaminti smulkinimo sistemos komponentai
- Apsauga nuo perkrovos
- Nepertraukiamas tiekimas

BLANCO MAISTO ATLIEKŲ SMULKINTUVAI

	Kodas	Kaina, €	
FWD	FWD Lite		
	526 646	355	
	FWD Medium		
	526 647	489	
	FWD Max		
	526 648	559	

PNEUMATINIAI JUNGIKLIAI



Juoda matinė
526 770
35



Satin gold
526 769
35



PVD steel
526 768
35

Antro dubens
sifono pajungimas



526 772
55

AKSESUARAI



Pjaustymo lentelė, medinė	Pjaustymo lentelė, medinė	Pjaustymo lentelė, medinė	Pjaustymo lentelė, medinė	Pjaustymo lentelė, medinė	Pjaustymo lentelė, plastikinė
230 700 149	229 411 149	229 421 149	232 817 95	218 313 75	217 611 85

424 x 240 mm
ETAGON in Stainless steel and Silgranit, ANDANO, SUPRA, SUBLINE in Silgranit

ZENAR
460 x 368 mm

ZENAR
375 x 368 mm

DALAGO
420 x 250 mm

Plautuvėms, kurių dubens plotis 500 mm

Plautuvėms, kurių dubens plotis 500 mm



Chopping board in solid ash

237 118 **145**

BLANCO FARON
465 x 285 mm

Chopping board in solid ash

237 591 **159**

BLANCO FARON
465 x 285 mm

Pjaustymo lentelė, medinė

514 544 **85**

SUBLINE keramikinėm plautuvėm

Pjaustymo lentelė, medinė

218 421 **75**

RONDOSOL 18/10

Pjaustymo lentelė, stiklinė

227 699 **105**

SUBLINE keramikinėm plautuvėm

AKSESUARAI



Džiovyklė	Džiovyklė	Džiovyklė	Dubens grotelės	Crockery basket RONDO	Džiovyklė, plastikinė
507 829 149	220 573 95	223 297 105	234 795 95	220 574 85	230 734 65

Classic

PLUS, TIPO

Plautuvėms, kurių dubens plotis 400 mm

Plautuvėms, kurių dubens plotis 500 mm



Kolanderis

220 736 **79**

LEXA 6S / ZIA 6S

Kolanderis

223 077 **85**

ZENAR

Kolanderis

226 189 **79**

ZENAR KSC

Kampinis krepšelis

235 866 **49**

BLANCO DALAGO, METRA, ADON ir PLEON

TVARKINGAS ATLIEKŲ RŪŠIAVIMAS

Naujos kartos atliekų tvarkymas

Maži pagalbininkai kasdien gali padaryti labai daug! Išmanieji priedai vandens zonoje padės atlikti nemažai dalykų daug lengviau. Šie gaminiai sukuria papildomą BLANCO UNIT pridėtinę vertę.



BLANCO Storage Caddy

- Dėkle Storage Caddy pakanka vietos buteliams ar kitiems reikmenims susidėti
- Nešiojamąjį dėklą galima lengvai išimti iš stumdomojo pagrindo ir vėl ant jo uždėti
- Dėl patogios rankenos ir visiškai ištraukiamo stumdomojo pagrindo dėklą nesunku pasiekti
- Tamsiai pilkos spalvos ir aliuminio dizainas dera prie visų BLANCO spintelių vidinių elementų
- Didelį ir lygų paviršių nesunku valyti
- Galima įsigyti vienvietį arba dvivietį nešiojamąjį dėklą

Storage Caddy 20



527 667 139

Storage Caddy 40



527 668 159

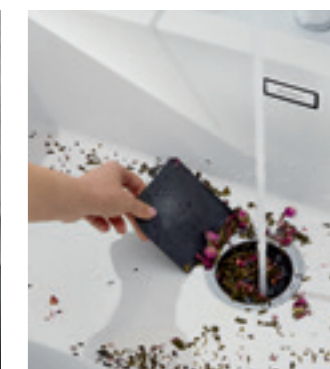

AktivBio-Cover (6 litrai)

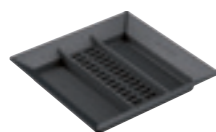

524 219 55

AktivBio-Cover (8 litrai)



524 220 55

Available for SELECT II and FLEXON II

AktivBio-Cover (6 litrai) filtras



524 225 15

AktivBio-Cover (8 litrai) filtras



524 226 15

- Filtrą rekomenduojama keisti kas 3 mėnesius
- Rinkinio pakanka rekomenduojamam metiniam poreikiui
- Rinkinį sudaro 4 elementai



Aktyvintosios anglies filtro ir nerūdijančiojo plieno disko derinys gali sumažinti nemalonių kvapų išsiskyrimą iš organinių atliekų dėžės.

Pagrindinis stalviršio priedų rinkinys



527 448 69

- Dar daugiau virtuvėje naudingų funkcijų – komplekte yra ištraukiamasis plautuvės stovas, muilo dozatorius, nedidelė įrankių plovimo talpykla ir pusrūšių surinkimo padėklas
- Ištraukiamasis plautuvės stovas gali būti naudojamas 396–440 mm pločio BLANCO plautuvių dubenyse
- Plastikinės dalys pagamintos iš 100 % perdirbtų medžiagų

Stalviršio priedas – muilo dozatorius



527 449 49

- Ploviklio dozatoriaus ir nedidelės talpyklos rinkinys
- Patogu naudoti ant stalviršio arba ant plautuvės krašto ir taip palengvinti virtuvės darbus
- Plastikinės dalys pagamintos iš 100 % perdirbtų medžiagų

Stalviršio priedas – talpykla



527 450 49

- Didelis indas indams įrankiams valyti su nuvarvėjimo grotelėmis
- Patogu naudoti ant stalviršio arba ant plautuvės krašto ir taip palengvinti virtuvės darbus
- Plastikinės dalys pagamintos iš 100 % perdirbtų medžiagų

Valytuvas



526 713 29

- Dėl keturių skirtingų kampų elpa į daugumą plautuvių kampų, dera su įvairiomis plautuvių medžiagomis
- Lengvai nuvalo vandenį ir atliekas ne tik nuo stalviršio, bet ir nuo plautuvės plokščiais šonais
- Integruoto rutulio formos dizainas ir neslidi rankenos medžiaga užtikrina ergonomiškumą
- Pagamintas iš patvaraus maistui saugaus aukštos kokybės silikono, higieniškas ir tinka naudoti daug kartų



PRENTA

Oficialus atstovas: UAB PRENTA

Žalgirio 135

08217 Vilnius, Lietuva

Tel. +370 609 94300

El. paštas info@prenta.lt

www.prenta.lt