



Catálogo Digital

**CeosBikes**

2026

Colección

**TEXTIL**

**CeosBikes**



# BARRIL

40.990 + IVA

HECHO EN LONA HTR.

CREMALLERA INVISIBLE.

LOGO REFLEXTIVO.

**REF : BOLO001**

IDEAL PARA BICICLETAS DE  
MONTAÑA, RUTA O URBANAS.



**CeosBikes**



**REF : BOLO002**

IDEAL PARA BICICLETAS DE MONTAÑA, RUTA O URBANAS.

HECHO EN LONA HTR.

CREMALLERA INVISIBLE.

LOGO REFLEXTIVO.



**30.990 + IVA**

**MINIBARRIL**

**CeosBikes**

# BILLETERA

20.000 + IVA

REF : BOLO006

HECHO EN LONA HTR.

CREMLLERA INVISIBLE.

COMPARTIMIENTOS PARA DOCUMENTOS.

MONEDERO INTERNO.

BANDA PARA AJUSTAR EL CELULAR.



**CeosBikes**





HECHO EN LONA HTR.  
CREMALLERA INVISIBLE.  
LOGO REFLEXTIVO.  
APERTURA LATERAL.



IDEAL PARA BICICLETAS DE  
MONTAÑA, RUTA O URBANAS.

**24.990 + IVA**

**BOLSO BOLD**

**REF : BOL0008**

**CeosBikes**

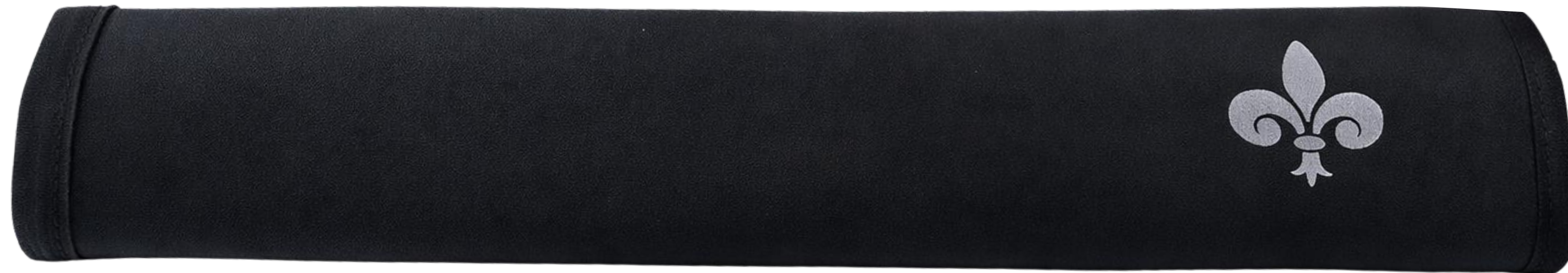

HECHO EN NEOPRENO

IDEAL PARA BICICLETAS DE MONTAÑA, RUTA Y URBANAS.

LOGO Y LINEAS REFLEXTIVA.

DOS TALLAS SEGUN GROSOR DEL MARCO.



**REF : PROTE0001**

**5.000 + IVA**

**TALLA M**

# **PROTECTOR DE MARCO**

**CeosBikes**



**REF : PROTE0002**

HECHO EN NEOPRENO

IDEAL PARA BICICLETAS DE MONTAÑA, RUTA Y URBANAS.

LOGO Y LINEAS REFLEXTIVA.

DOS TALLAS SEGUN GROSOR DEL MARCO.



**6.000 + IVA**

**TALLA L**

# **PROTECTOR DE MARCO**

**CeosBikes**

# CUELLOS

10.500 + IVA

**REF : 300**



MEDIDA 50 CM X 24 CM

PREGUNTAR DISEÑOS DISPONIBLES

**CeosBikes**



# CASCO TORNASOL



TALLA M-L  
INYECTADO  
AJUSTABLE  
**REF : CAS0001**



**CeosBikes**

**64.900 + IVA**

# CUELLOS

10.500 + IVA

REF : 300



MEDIDA 50 CM X 24 CM

PREGUNTAR DISEÑOS DISPONIBLES

**CeosBikes**







INVENTARIO

# REPUESTOS

**CeosBikes**



# CARAMAÑOLAS

7.000+ IVA

REF : 110

34 gramos

600 cc

FDA Polipropileno

TAPA T

LIBRE DE BPA

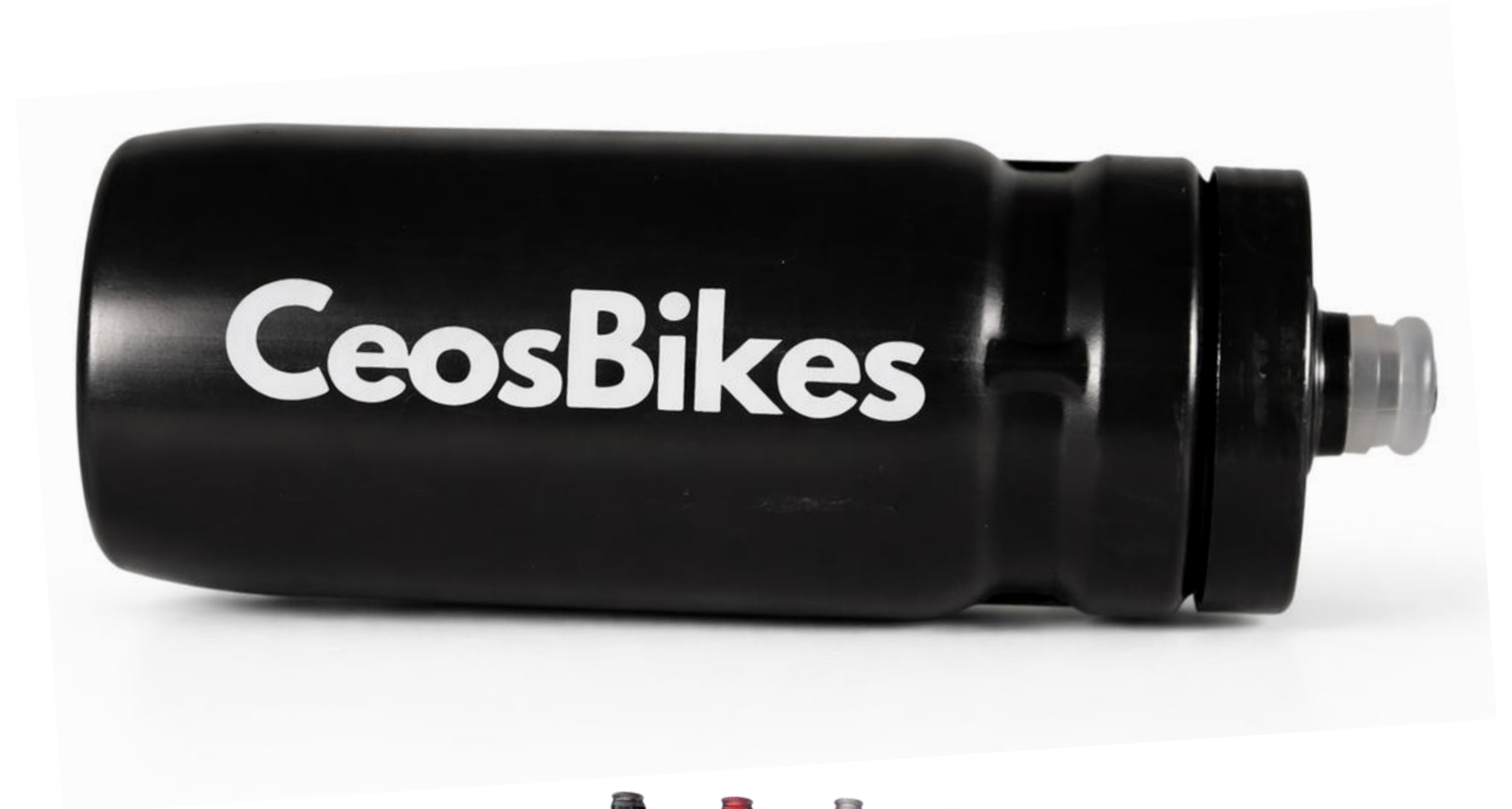

**CeosBikes**

**REF: 0042**

**19.990 + IVA**



**SILLIN**  
CEOS  
BLACK

PESO 300 GRS  
VIENE CON  
CREMALLERA

**CeosBikes**

**REF: 2413**

**28.990 + IVA**



**SILLIN**  
SLIM  
BLACK

PESO 330 GRS

**CeosBikes**

# FORROS DE SILLIN

12.990 + IVA

CON GEL

Medidas:

18x28 cm

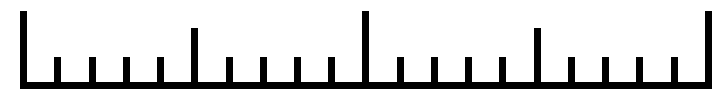

**REF: FORR001**



**CeosBikes**

# **GUARDA POLVO**

PAQUETE DE 100 UNIDADES

**14.753 + IVA**

**REF: PLT014**



**CeosBikes**

# GUARDABARRO

DE 26 A 29

8.990+ IVA

REF: GUAR0020



**CeosBikes**

# MANZANA TRASERA

CEOSBIKES



Con Puntilla incluida

36 Huecos

Rodamiento Sellado

Pacha rosca

Disco 6 tornillo

**REF: MAN009S**

**33.990 + IVA** CeosBikes

# EJE TRASERO DE PUNTILLA

145 MM



**REF: EJET001**

**3.290 + IVA**

**CeosBikes**

# PACHA DE ROSCA 9

Speed 13-32

19.490 + IVA



13-32

**REF: PACH001**

**CeosBikes**

# PORTA CARAMAÑOLA

**PROFILE  
DESIGN**

**21.990 + IVA**

**REF: KV1**

**CeosBikes**



# PORTA CARAMAÑOLA DE ALUMINIO

11.990 + IVA

37 GRAMOS

REF: PORBL001



**CeosBikes**

# PORTA CARAMAÑOLA

LATERAL  
DE ALUMINIO

33 GRAMOS

**11.990 + IVA**

**REF: PCCB001**

**CeosBikes**



# PORTACARAMAÑOLA

DE ALUMINIO  
BÁSICA

3.790+ IVA

REF: PCAR0011

CeosBikes



# ADAPTADOR ESPECIAL

PARA DOS  
PORTACARAMAÑOLAS



**7.990+ IVA**

**REF: 340015**



**CeosBikes**

# SOPORTE PARA LINTERNA

PARA PUNTILLA RUEDA  
DELANTERA



8.990+ IVA

REF: 223560

CeosBikes

# CANDADO DE CLAVE

- CÓDIGO DE SEGURIDAD INDIVIDUAL
- CON 3 DÍGITOS
- DIÁMETRO 3 MM

7.990+ IVA



**CeosBikes**

**REF : 230124**

# MULTIHERRAMIENTA FABRIC

16 FUNCIONES

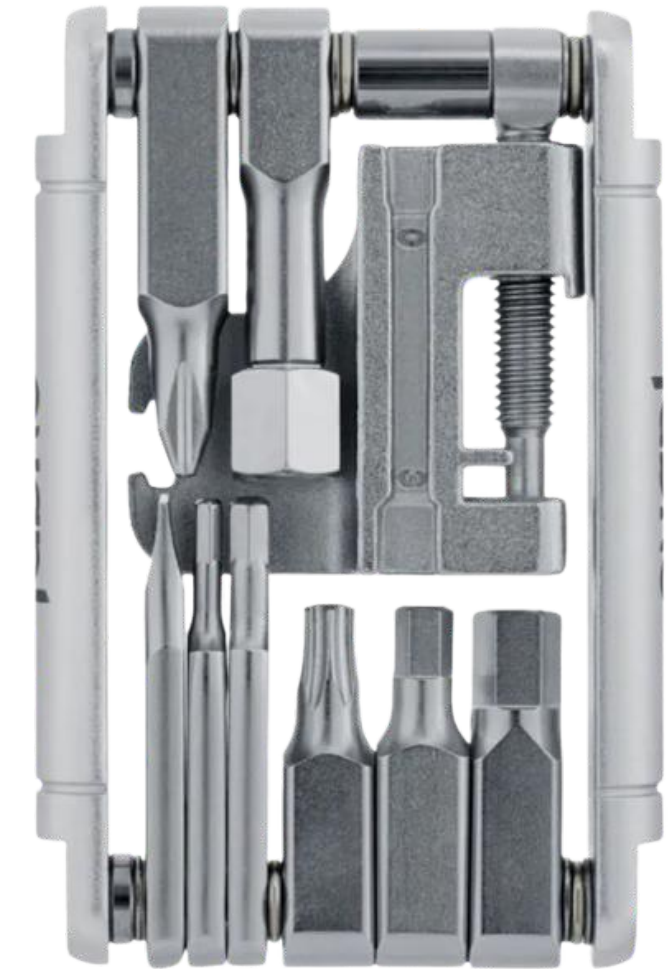

**58.990 + IVA**  
**REF: FP9107U600S**

**CeosBikes**

**fabric®**

# BASE PORTACARAMAÑOLA DE ALUMINIO

VIENE SIN LA  
PORTACARAMAÑOLA

**17.990 + IVA**

**REF: BPC0001**

**CeosBikes**



# CICLO COMPUTADOR

MODELO 168

INALAMBRICO



59.990+ IVA

**CeosBikes**

**REF: ODO0001**

# BASE CICLO COMPUTADOR



**49.990+ IVA** **CeosBikes**

**REF: SOP1010**

# MANGOS

CEOSBIKES MTB HG 31

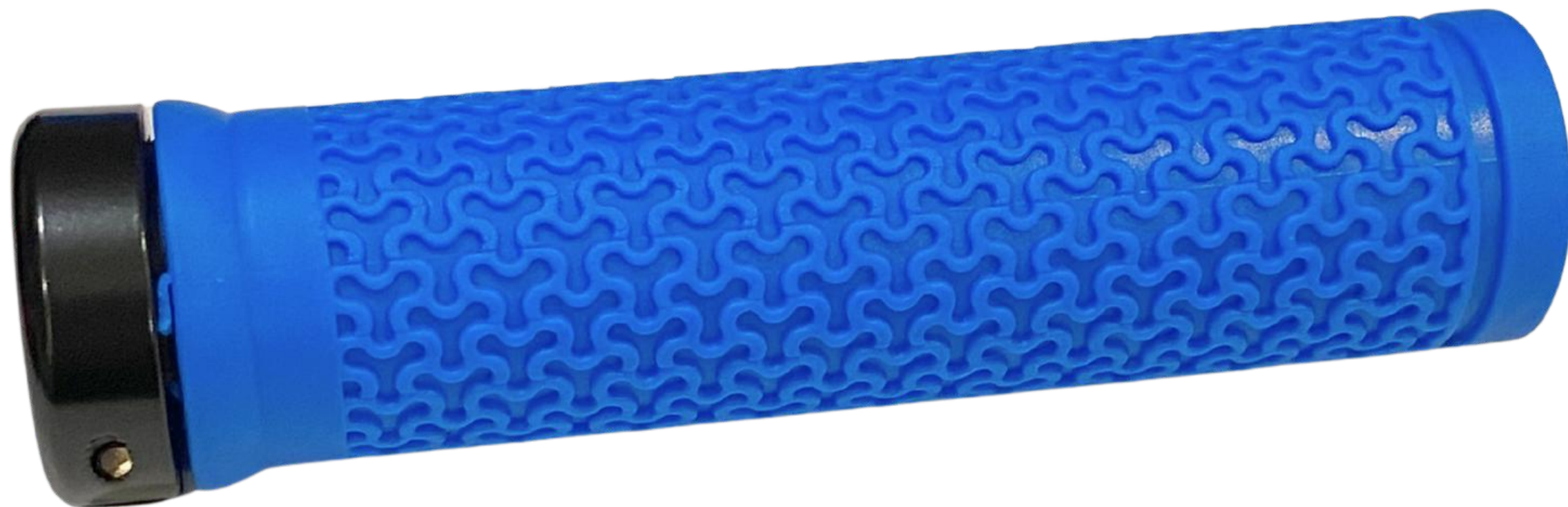

COLORES:  
ROJO  
AZUL

12.990+ IVA

**CeosBikes**

**REF: MANG0031**

# MANNGOS

SILICONA MTB

**5.990+ IVA**

SOLO ROJO

**REF: MANG0012**

**CeosBikes**



# MANNGOS

ANILLO MTB

REF: MANG0005



**16.990+ IVA**

**CeosBikes**

# MANGOS ERGONÓMICOS

CON ANILLO MTB

12.990+ IVA



**CeosBikes**

**REF: MANG0006**

# PORTA PIE



ROLLON

2 UNIDADES

**REF: PLT027**

**3.922 + IVA**

**CeosBikes**

# PORTAPIE

4 unidades



**REF: PLT028**

**7.003+ IVA**

**CeosBikes**

# POSTE DE SILLIN DE ALUMINIO

350 MM X 28.6

**26.990+ IVA**

**REF: 1391**

**CeosBikes**



# POSTE DE SILLIN DE ALUMINIO

350 MM X 30.4

**26.990+ IVA**

**REF: IMP2PS304**

**CeosBikes**



# POSTE DE SILLIN DE ALUMINIO

350 MM X 30.8

**26.990+ IVA**

**REF: IMP2PS308**

**CeosBikes**



# SOPORTE DE PARED VERTICAL TIPO GANCHO

CAPACIDAD DE 40 KILOS

UNA POSICION

HECHO DE HIERRO

PESO APROXIMADO 800 GRAMOS

INCLUYE 4 CHAZOS

PINTURA NEGRA

GUIA DE MONTAJE

## 11.990+ IVA

### REF: SOPP0001

**CeosBikes**

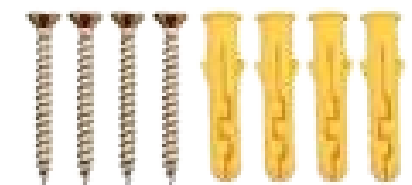

# SOPORTE DE PARED HORIZONTAL

CAPACIDAD 50 KILOS  
UNA POSICIÓN  
PINTURA ELETROESTATICA

**23.990+ IVA**

**REF: SOPP0002**

**CeosBikes**

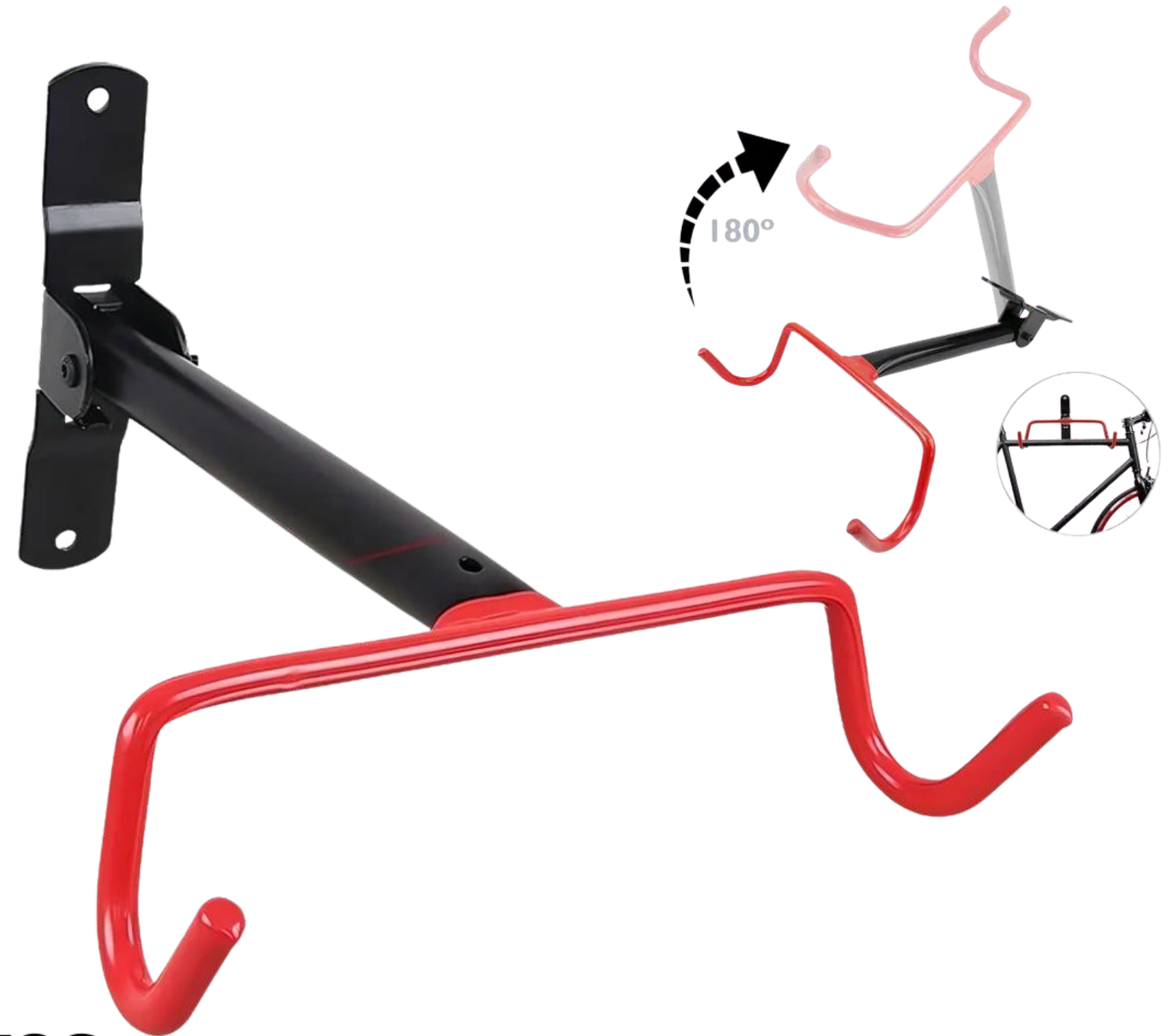

# SOPORTE DE PARED HORIZONTAL

CAPACIDAD 20 KILOS  
UNA POSICIÓN  
HECHO DE HIERRO  
1 KILO  
INCLUYE 4 CHAZOS  
PINTURA ELETROESTATICA

**REF: SOP003**

**31.990+ IVA**

**CeosBikes**



# SOPORTE DE PISO SENCILLO

SOPORTE DE PISO QUE PERMITE COLOCAR LA BICICLETAS EN HORIZONTAL.  
IDEAL PARA BICICLETAS DE RUTA Y MONTAÑA.  
MATERIAL ACERO RECUBIERTO DE PINTURA  
NEGRA ELECTROESTÁTICA.

**REF: SOP004**

**34.990+ IVA**

**CeosBikes**



# SOPORTE DE PISO DOBLE

SOPORTE DE PISO QUE PERMITE COLOCAR LA BICICLETA EN DOS POSICIONES:

HORIZONTAL Y VERTICAL.

COLOR NEGRO CON PUNTOS DE CONTACTO ENCAUCHETADO.

IDEAL PARA BICICLETAS DE RUTA Y MONTAÑA.

MATERIAL ACERO RECUBIERTO DE PINTURA NEGRA ELECTROESTÁTICA.

**REF: SOP006**

**54.990+ IVA**

**CeosBikes**

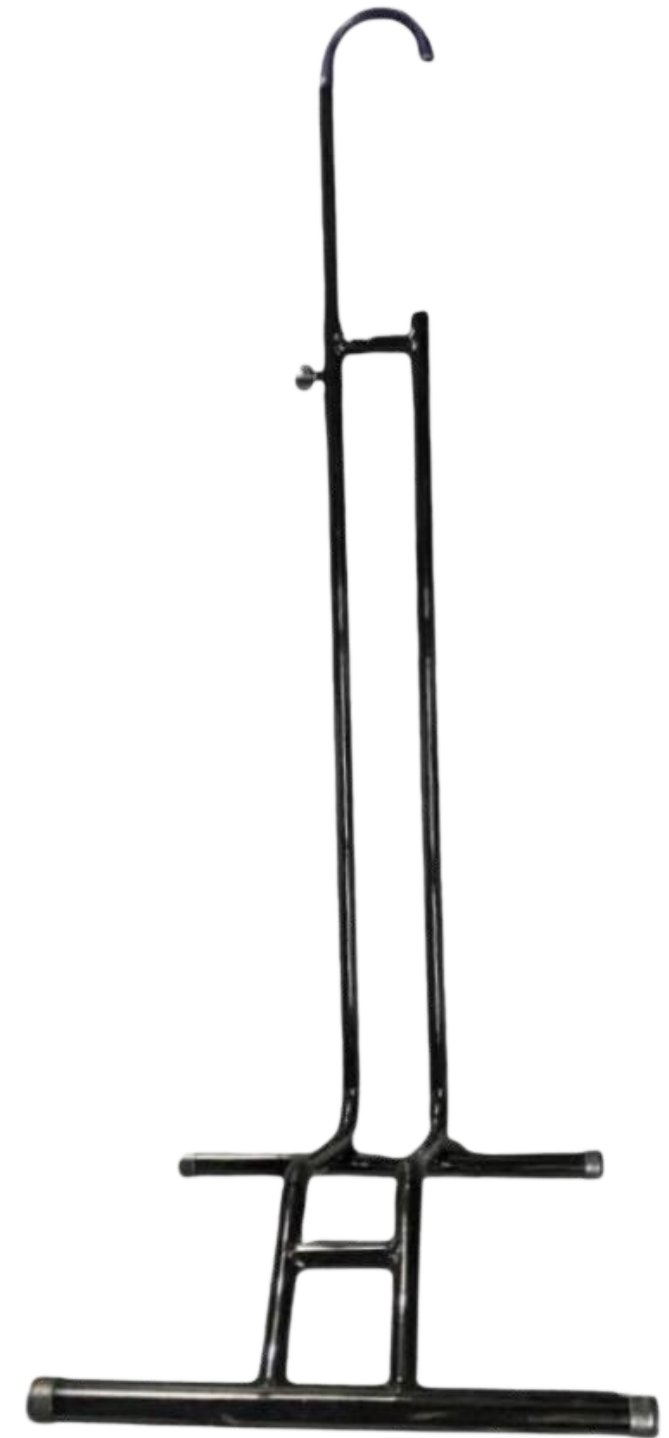

# RUEDAS AUXILIARES

Rin 16 REF: PLT032

**11.111 + IVA**

Rin 20 REF: PLT034

**12.045+IVA**

Morado



**CeosBikes**

# RUEDAS AUXILIARES

Rin 12 REF: PLT031

**9.244 + IVA**

Rin 16 REF: PLT033

**9.608+ IVA**

Rin 20 REF: PLT035

**10.177+ IVA**

Negro



**CeosBikes**

# RUEDAS AUXILIARES

Rin 12

**11.111 + IVA**

Rosado

**REF: PLT030**



**CeosBikes**

# CORONILLAS

## MOSTUV



**32T: COR32T**

**34T: COR34T**

**36T: COR36T**

**38T: COR38T**

MATERIAL  
ALUMINIO  
COLOR NEGRO  
SIMÉTRICA.  
BCD 104

**39.990+ IVA**

**CeosBikes**

# CORONILLAS

## VXM BDC96

**34T: COR34T96**

**36T: COR36T96**

**38T: COR38T96**

MATERIAL  
ALUMINIO  
COLOR NEGRO  
ASIMÉTRICA.  
BCD 96



# 39.990+ IVA

**CeosBikes**



# CORONILLAS

## DECKAS



**32T: CORMD32T**

**34T: CORMD34T**

**36T: CORMD36T**

**38T: CORMD38T**

° 32,34,36 38 DIENTES BCD  
DIRECTO SRAM 3MM OFFSET  
° ELABORADA EN ALUMINIO  
° COMPATIBLES CON BIELAS  
SRAM XX1, X0, X01, X9, X7,  
S2210,S2200, TRUVATIV AKA  
° PESO APROX 87G

**77.990+ IVA**

**CeosBikes**

# CORONILLAS VXM



BCD 110,  
4 HUECOS,  
ALUMINIO,  
CNC,  
PLATOS SHIMANO  
ASIMETRICA

**REF: 110COR38T**

**110COR40T**

**110COR42T**

**56.990+ IVA**

**CeosBikes**

# ADAPTADOR SRAM

A BCD 104 FOUNO

**59.990+ IVA**



MATERIAL ALUMINIO  
COLOR NEGRO  
SIMÉTRICA.  
BCD 104

**REF: ADAP0001**

**CeosBikes**

**CeosBikes**

# BATERIAS MURATA

## CR2032

BLISTER 5 UNIDADES LITHIUM 3V

**REF: 810026280856**

**10.000+ IVA**

**PRECIO UNITARIO 2.000+ IVA**



**CeosBikes**

# BATERIAS MURATA

## CR1632

BLISTER 5 UNIDADES LITHIUM 3V

**REF: 810026280795**

**21.450 + IVA**

PRECIO UNITARIO 4.290+ IVA

**CeosBikes**



# CONECTORES DE CANEDA

10 VELOCIDADES



**15.966  
+IVA**

**REF: CONE0001**

11 VELOCIDADES



**16.087  
+IVA**

**REF: CONE0002**

**CeosBikes**

12 VELOCIDADES



**16.490  
+IVA**

**REF: CONE0005**

# CINTA TUBULLES

## GORILLA TAP

**REF: 33CIN1001**

9 METROS DE CINTA  
POR ROLLO



**29.990+ IVA**

**CeosBikes**

# VALVULA TUBULESS



5 COLORES

29.990+ IVA

35 MM DE LARGO CON HERRAMIENTA  
ALUMINIO

**REF : VAL0001**

**CeosBikes**

# **GUAYAYA DE CAMBIO**

## **GALVANIZADA**

UNIDAD A 379 PESOS



**37.990+ IVA**

2.1 MTS  
PAQUETE DE 100

**REF : 001M**

**CeosBikes**

# GUAYA DE FRENO RUTA TEFLONADA

UNIDAD



8.990+ IVA

**CeosBikes**

**REF : LY-BP17UB**

# PROTECTOR DE LEVA



**REF : IMP3LEVA**

**3.490+ IVA**

**CeosBikes**

# MORDAZA DOBLE PISTON NUTT

**REF : IMP3MORRUT**



**114.990+ IVA**

**CeosBikes**

# ZAPATA ALLIGATOR RUTA UN SOLO COMPUESTO

**13.990 + IVA**

Un solo compuesto negro  
Cuerpo en Acero anodizado  
zapata intercambiable  
Compatible shimano  
55 mm largo  
para aro de aluminio



**CeosBikes**

**REF : ALL101**

# ZAPATA ALLIGATOR RUTA UN SOLO COMPUESTO



Un solo compuesto negro  
Cuerpo en Acero  
zapata intercambiable  
Compatible Shimano  
55 mm de largo

**14.990 + IVA**

**CeosBikes**

**REF : ALL102**

# ZAPATA ALLIGATOR RUTA TRIPLE COMPUESTO



Cuerpo Aluminio anodizado  
4 colores: Dorado, Rojo, Azul  
y Rosado  
zapata Intercambiable  
Compatible Shimano  
55 de largo  
para Aro de Aluminio

**REF : ALL103**

**15.990 + IVA**

**CeosBikes**

# PASTILLAS CEOSBIKES

## AVID

4.990+ IVA

Pastillas en resina orgánicas  
en caja



**CeosBikes**

**REF : CEOS1102**

# PASTILLAS

AVID

2.990+ IVA



Pastillas en resina orgánicas

**CeosBikes**

**REF : PAST1002**

# PASTILLAS

## ZEBRA CON ALETAS

2.990+ IVA

Pastillas en resina orgánicas

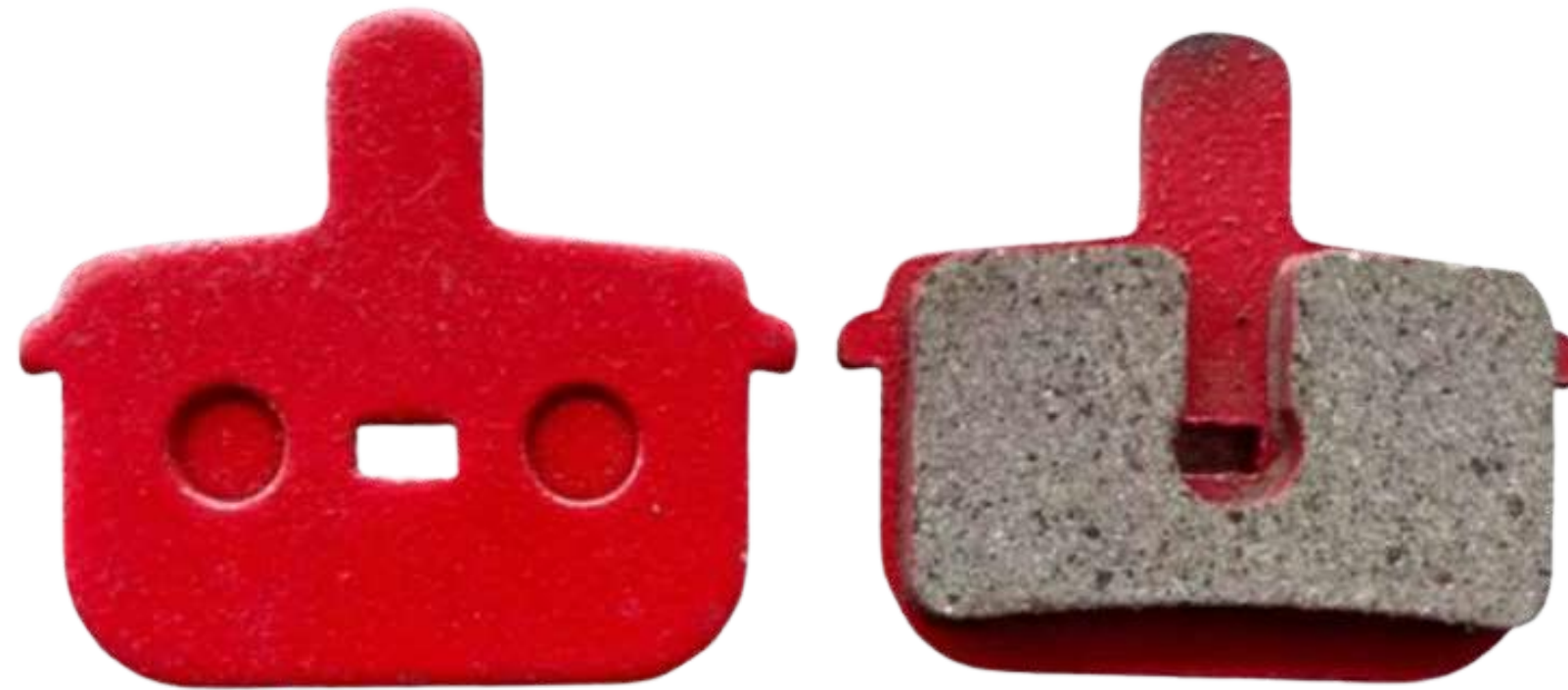

**CeosBikes**

**REF : PAST1018**

# UÑA DE TENSOR



N008

**8.824 + IVA**  
**REF : UNAS1004**

GW VELETA,  
OPTIMUS ORION  
TREK REMEDY,  
LIQUID, NAV

**CeosBikes**



N010

GW ZEBRA RIN 26

**9.190 + IVA**  
**REF : UNAS1018**

# UÑA DE TENSOR



N016

SPECIALIZED  
ROCKHOPPER, MIKA,  
BIGHITE, CAMBER Y EPIC

**14.202+ IVA**  
**REF : UNAS1006**

**CeosBikes**



N013

OPTIMUS , GW  
ALIGATOR

**9.420 + IVA**  
**REF : UNAS1005**

# UÑA DE TENSOR



GW DEER NUEVO, SCOTT  
MODELOS ANTIGUOS

N051



MARCO RUTA GIOS  
ANTIGUO CUBE  
DIAMONBACK, JEEP

N052

**7.990+ IVA**  
**REF : UNAS1013**

**CeosBikes**

**5.990 + IVA**  
**REF : UNAS1021**

# UÑA DE TENSOR



N072

GW DEER NUEVO, SCOTT  
MODELOS ANTIGUOS



N0705 <sup>TREK MARLIN</sup>

**10.230+ IVA**  
**REF : UNAS1015**

**CeosBikes**

**11.990 + IVA**  
**REF : UNAS0705**



INVENTARIO

# LUCES

**CeosBikes**



# LUZ TRASERA DE SEGURIDAD

QX-W11

REF: 6838

RECARGABLE USB

8 FUNCIONES

3 COLORES

RESISTENTE AL AGUA

14.290+ IVA



**CeosBikes**

# LUZ TRASERA COLORES

## QX-W09

RECARGABLE USB

7 FUNCIONES

3 COLORES

RESISTENTE AL AGUA



**REF: 6847**

**CeosBikes**

**13.990+ IVA**

# LUZ TRASERA ESCUDO

QX-W15



**REF: 6835**

RECARGABLE USB  
15 LUCES LED  
300 LUMIN  
RESISTENTE AL AGUA  
9 FUNCIONES

**14.990+ IVA**

**CeosBikes**

# LUZ TRASERA RECARGABLE ECONÓMICA



**REF: LUCE0001**

ESTA LUZ CONTIENE CABLE Y  
CAUCHO DE AGARRE  
ROJO

**5.420+ IVA**

**CeosBikes**

# LUZ TCYGM-209



**REF: LUCE0010**

**CeosBikes**

LUZ LED BARRA.  
ALIMENTACIÓN A BATERIA LITIO.  
ESTÁ FABRICADO EN PLÁSTICO.  
TIENE UN FLUJO LUMINOSO DE 300LM.  
POSEE 3 MODOS DE LUZ.  
ES RESISTENTE AL AGUA.  
ACCESORIOS INCLUIDOS: CABLE USB.  
TIEMPO DE CARGA ESTIMADO: 1.  
TIEMPO DE FUNCIONAMIENTO ESTIMADO: 4H-5H.  
SU PESO ES 30G.

**15.990+ IVA**



INVENTARIO

# ALIMENTACIÓN

**CeosBikes**



# PRE-RACE SACHET ACTIMAX



 **Momento de consumo:**  
30 min antes de iniciar la actividad física.  
También es ideal como ración de espera entre pruebas en competencias con múltiples jornadas.

 **Preparación:**  
Mezcla 1 sobre (36 gr) en 250 ml de tu bebida favorita (agua, avena, leche, yogurt, café, jugo).

**Presentación:**  
Caja x 12 sachets.

 **Beneficios clave:**

- Energía inmediata.
- Mejora de la vasodilatación.
- Reducción del catabolismo.
- Sensación de saciedad.
- Más ganas de entrenar o competir.

 **Sabores:**  
Fresa · Vainilla · Caramelo.

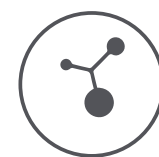

25 gr  
de carbs



6,2 gr  
de proteína



86 mg  
de sodio

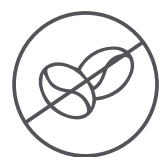

Sin cafeína

## CeosBikes

# 77.500+ IVA

**REF 9682 FRESA**  
**REF 9683 VAINILLA**  
**REF 9684 CARAMELO**



# PRE-RACE TARRO

# ACTIMAX

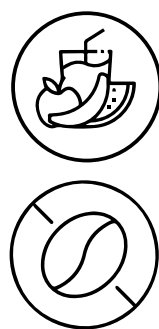

**Información Nutricional**  
Tamaño de porción: 2 1/2 cucharadas (36 g) en un vaso de agua (240 ml)  
Número de porciones por envase: Aprox. 14

Calorías (kcal)	Por 100 ml	Por porción preparada
	56	133
Grasa total	0 g	1,1 g
<b>Grasa saturada</b>	<b>0,2 g</b>	<b>0,4 g</b>
<b>Grasa trans</b>	<b>0 mg</b>	<b>0 mg</b>
Carbohidratos totales	10 g	25 g
Fibra dietaria	0 g	1,2 g
Azúcares totales	2,9 g	6,9 g
<b>Azúcares añadidos</b>	<b>0 g</b>	<b>1,1 g</b>
Proteína	2,6 g	6,2 g
<b>Sodio</b>	<b>36 mg</b>	<b>86 mg</b>
Vitamina A	46 µg ER	110 µg ER
Vitamina C	9,2 mg	22 mg
Calcio	198 mg	475 mg
Hierro	1,8 mg	4,3 mg
Vitamina E	0,84 mg	2,0 mg
Vitamina B1	0,05 mg	0,12 mg
Vitamina B3	0,82 mg	2,0 mg
Vitamina B6	0,15 mg	0,37 mg
Vitamina B9	25 µg	59 µg
Vitamina B12	0,15 µg	0,37 µg
Fósforo	100 mg	239 mg
Magnesio	4,8 mg	12 mg
Zinc	0,90 mg	2,2 mg

**Momento de consumo:**  
30 min antes de iniciar la actividad física.  
También es ideal como ración de espera entre pruebas en competencias con múltiples jornadas.

**Preparación:**  
Mezcla 1 sobre (36 gr) en 250 ml de tu bebida favorita (agua, avena, leche, yogurt, café, jugo).

**Presentación:**  
Tarro 500 gr.

**Beneficios clave:**

- Energía inmediata.
- Mejora de la vasodilatación.
- Reducción del catabolismo.
- Sensación de saciedad.
- Más ganas de entrenar o competir.

**Sabores:**  
Fresa · Vainilla · Caramelo.

# 63.991+ IVA

**REF 9682T FRESA**  
**REF 9683T VAINILLA**  
**REF 9684T CARAMELO**

25 gr de carbs    
 86 mg de sodio  
 6,2 gr de proteína    
 Sin cafeína

# CeosBikes



# GEL ENERGÉTICO 90 GR

# ACTIMAX



**Presentación:**  
Caja x 8 unidades.

**Momento de consumo:**  
1/2 gel cada 30 min en competencia o cada 45 min en entrenamiento.

*Tip: Planifica tu consumo según duración, intensidad y altimetría. Usa 1 Gel por hora según tus necesidades.*

- Beneficios clave:**
- Energía inmediata y sostenida.
  - Hidratación con electrolitos clave (sodio).
  - Con Vitamina C y cafeína para enfoque y rendimiento.
  - Práctico empaque y sin derrames.

**Ideal para deportes como:**  
Ciclismo de ruta, fondo, gravel, MTB, BMX, running, trail running, ultra-trail, natación, triatlón.

Sabor	Carbohidratos	Sodio	Cafeína
Mango	28 g de Carbs	121 mg	28,8 gr
Fresa	28 g de Carbs	117 mg	28,8 gr
Manzana	30 g de Carbs	117 mg	28,8 gr
Fresa banano	29 g de Carbs	117 mg	Sin cafeína

# 66.648 + IVA

## CeosBikes

**REF 9640C FRESA**  
**REF 96152C MANGO**  
**REF 9609C MANZANA**  
**REF 9695C FRESA BANANO (SIN CAFEINA)**



# GEL ENERGÉTICO 30 GR

# ACTIMAX



### ⌚ Momento de consumo:

1 Gel cada 30 min en competencia o cada 45 min en entrenamiento.

*Tip: Planifica tu consumo según duración, intensidad y altimetría. Usa 1 o 2 Geles por hora según tus necesidades.*

### ✓ Beneficios clave:

- Energía inmediata y sostenida.
- Hidratación con electrolitos clave (sodio).
- Con Vitamina C y cafeína para enfoque y rendimiento.
- Práctico empaque y sin derrames.

### 🏃 Ideal para deportes como:

Ciclismo de ruta, fondo, gravel, MTB, BMX, running, trail running, ultra-trail, natación, triatlón.

### Presentación:

Caja x 24 unidades.

Sabor	Carbohidratos	Sodio	Cafeína
Mango	9,4 g de Carbs	40 mg	9,6 gr
Fresa	9,5 g de Carbs	39 mg	9,6 gr
Manzana	10 g de Carbs	39 mg	9,6 gr
Fresa banano	9,6 g de Carbs	39 mg	Sin cafeína

# 90.000+ IVA

## CeosBikes

REF 9640DC FRESA  
REF 96152DC MANGO  
REF 9609DC MANZANA  
REF 9695DC FRESA BANANO  
(SIN CAFEINA)

# ENERGY GEL ACTIMAX

## Momento de consumo:

1 Energy Gel cada 30 min en competencia o cada 45 min en entreno.

*Tip: Planifica tu consumo según la duración, intensidad y altimetría. Usa 1 o 2 geles por hora según tus necesidades.*

## Ideal para deportes como:

Ciclismo de ruta, fondo, gravel, MTB, BMX, running, trail running, ultra-trail, natación, triatlón.

# 105.990 + IVA

REF 96210C COOCKIES AND CREAM

REF 96209C KIWI

REF 96215C DURAZNO



## Presentación:

Caja x 24 unidades.



## Sabores:

Kiwi · Durazno · Cookies & Cream.



## Beneficios clave:

- Energía rápida.
- Fácil digestión.
- Textura perfecta.
- Empaque resellable.



# CeosBikes

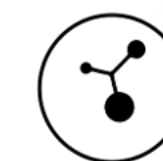

22 gr  
de carbs

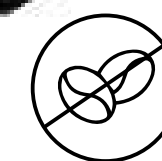

Sin cafeína

# BEBIDA ELITE SACHET

# ACTIMAX



## Momento de consumo:

1/2 litro de la bebida Élite x cada hora de entreno o competencia (tomando sorbos grande cada 10 a 15 min).



## Sabores:

Limón · Tutti Frutti · Uva · Naranja.



## Preparación:

Mezcla 1 sobre o 2 scoop (30 gr) en 500 ml de agua para obtener una bebida con alto aporte energético e hidratación para rendir al máximo.

# 65.990+ IVA

REF 9614C UVA

REF 9621C LIMÓN

REF 9637C TUTIFRUTI

REF 9608C NARANJA

## Presentaciones:

Caja x 20 sobres y tarro de 500 gr.



# CeosBikes



27,5 gr  
de carbs



250 mg  
de sodio



55 mg  
de cafeína

# BEBIDA ELITE TARRRO

# ACTIMAX



# 51.340+ IVA

### Presentación:

Tarro de 500 gr (rinde para preparar 17 bidones de ½ litro).

REF 9612 UVA

REF 96210 LIMÓN

REF 9636 TUTIFRUTI



27,5 gr  
de carbs



255 mg  
de sodio



85 mg  
de potasio

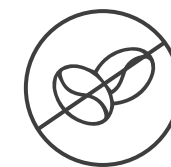



Sin cafeína

# BEBIDA ELITE TARRO CAFEINA

# ACTIMAX



 **Momento de consumo:**  
1/2 litro de la Bebida Élite por cada hora de entreno o competencia (tomando sorbos grandes cada 10 a 15 min).

 **Preparación:**  
Mezcla 2 scoop (30 gr) en 500 ml de agua para obtener una bebida con alto aporte energético e hidratación.

 **Sabores:**  
Limón · Tutti Frutti · Naranja · Uva.

 **Beneficios clave:**

- Energía inmediata y sostenida.
- Hidratación con electrolitos claves (sodio + potasio).
- Con Vitamina C y vitaminas del complejo B (B2, B3, B6, B12, B5).
- Práctico empaque.

**Presentación:**  
Tarro de 500 gr (rinde para preparar 17 bidones de ½ litro).



REF 9608 NARANJA  
REF 9621 LIMÓN  
REF 9637 TUTIFRUTI  
REF 9614 UVA

## 51.340+ IVA

## CeosBikes



27,5 gr  
de carbs



250 mg  
de sodio



55 mg  
de cafeína

# BEBIDA RECOVERY PRO

# ACTIMAX

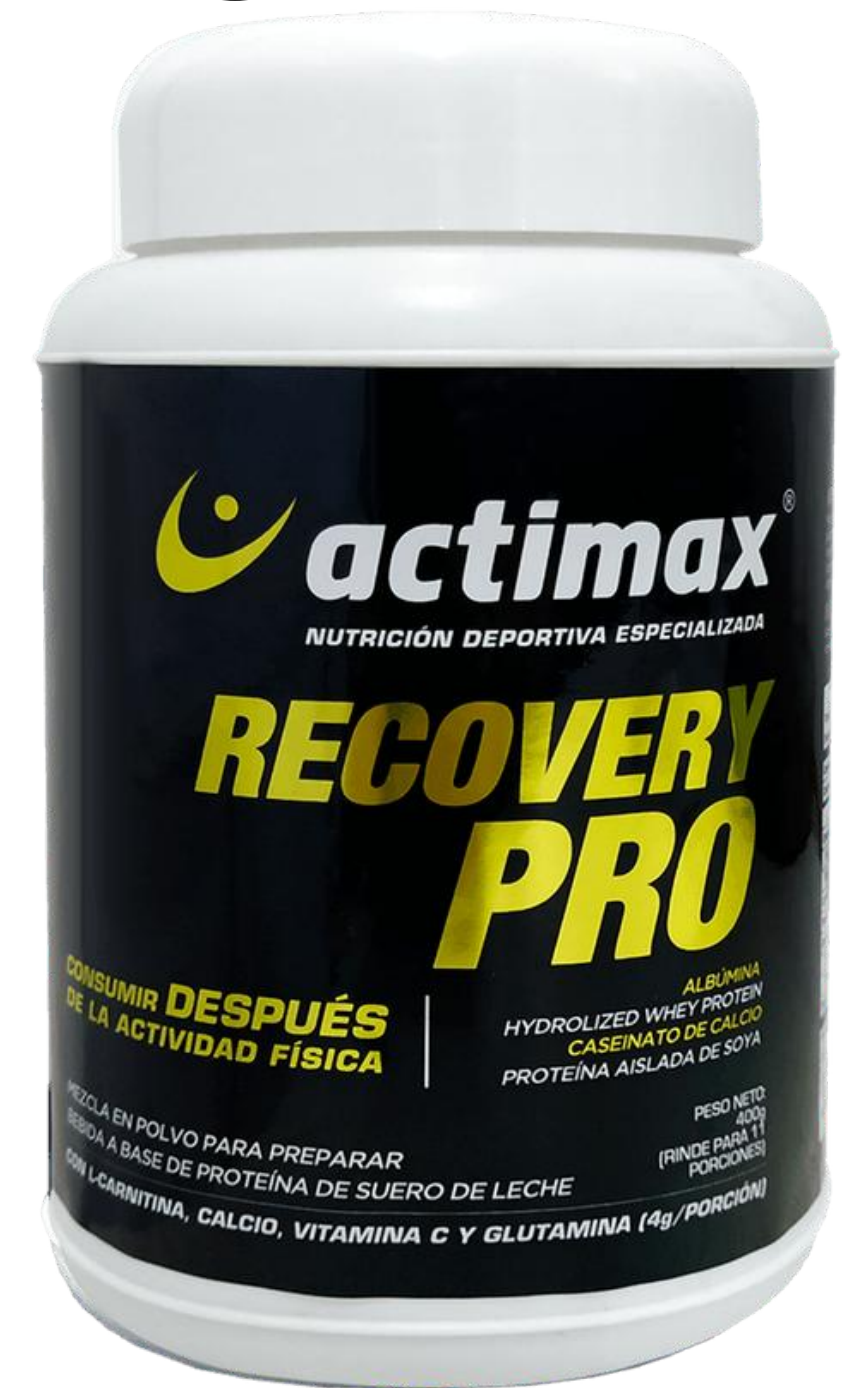

### Presentaciones:

- Caja x12 Sachet (ideal para llevar).
- Tarro 400g.

REF 9622 VAINILLA  
REF 9630 FRESA

# 71.990+ IVA

## CeosBikes



8,3 gr  
de carbs



181 mg  
de sodio



24 gr  
de proteína



BCAA

# BEBIDA RECOVERY PRO SACHET ACTIMAX



## Presentaciones:

- Caja x12 Sachet (ideal para llevar).
- Tarro 400g.

REF 9622C VAINILLA  
REF 9630C FRESA

# 99.990+ IVA

## CeosBikes

22 GRAMOS PROTEÍNA	9 GRAMOS MALTODEXTRINA	4.600 MG BCAA	90 MG L CARNITINA
801.5 MG ARGININA	2.156 MG LEUCINA	3.979 MG GLUTAMINA	70 MG SODIO



# GOMAS ENERGÉTICAS

Nuestras Gomas te proporcionan energía de fácil absorción, requerida durante esfuerzos de larga duración ( 40 GRAMOS).

Durante la actividad Física

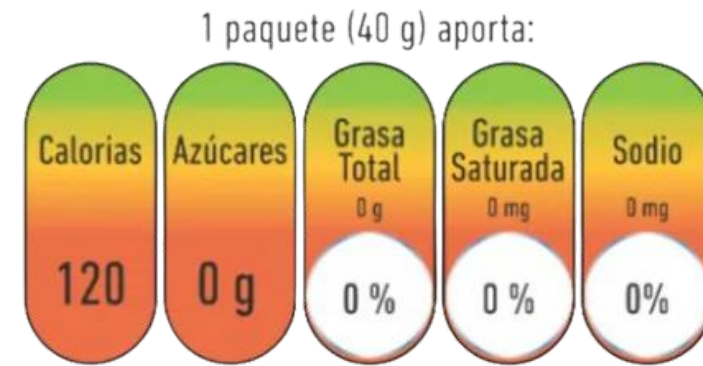

## 98.400+ NA

### Caja x 12

PRECIO UNITARIO 8.200+ NA

REF : ENE0001

## CeosBikes

**ENERGY**  
ELITE 

# SALES MINERALES

## 18 GRS

SALTWABLE + es un suplemento diseñado para reponer los electrolitos perdidos durante el ejercicio intenso o de larga duración. Su formulación optimiza el equilibrio de minerales clave para mejorar a hidratación, reducir la fatiga y prevenir los calambres musculares. Su práctico formato en tabletas masticables permite un consumo rápido y efectivo sin necesidad de grandes volúmenes de líquido.

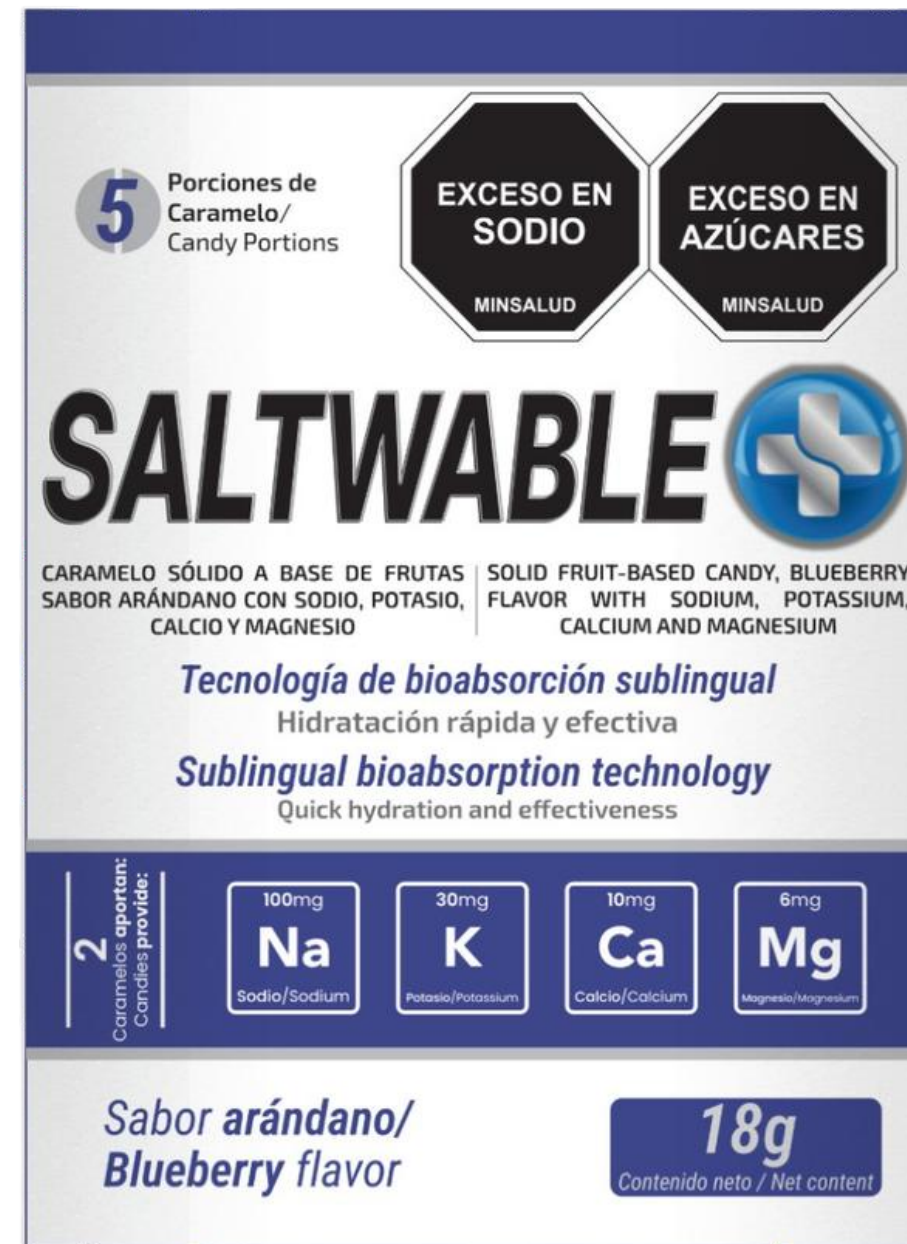

10 PASTILLAS  
 2 PASTILLAS POR PORCIÓN  
 5 PORCIONES  
 ARANDANOS: ENE0006  
 PIÑA COLADA: ENE0008  
 DURAZNO: ENE0010  
 LIMA LIMON: ENE0023  
 AMARETO: ENE0024

**16.500 + NA**

**CeosBikes**

**ENERGY**  
 ELITE 

# SALES MINERALES



TARRO

54 GRAMOS



30 PASTILLAS

2 PASTILLAS POR PORCIÓN

15 PORCIONES



ARANDANOS: ENE0007

PIÑA COLADA: ENE0009

DURAZNO: ENE0011

AMARETTO: ENE0025

LIMA LIMON : ENE0026

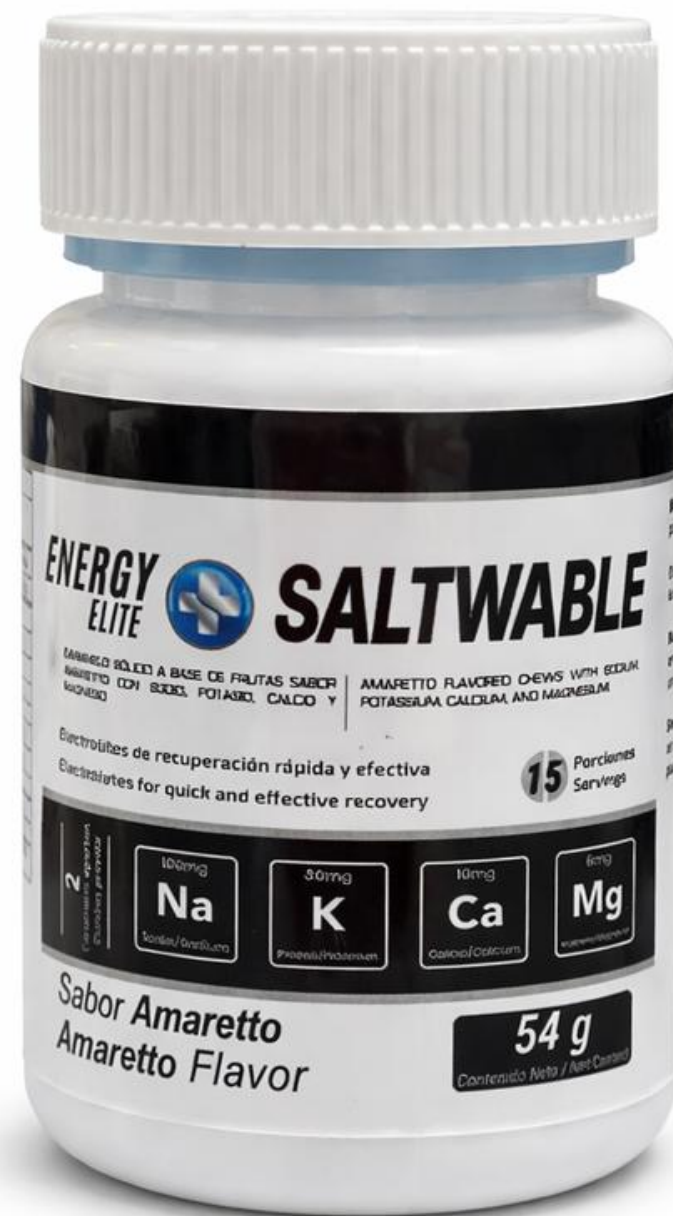

SALTWABLE + ES UN SUPLEMENTO DISEÑADO PARA REPONER LOS ELECTROLITOS PERDIDOS DURANTE EL EJERCICIO INTENSO O DE LARGA DURACIÓN. SU FORMULACIÓN OPTIMIZA EL EQUILIBRIO DE MINERALES CLAVE PARA MEJORAR LA HIDRATACIÓN, REDUCIR LA FATIGA Y PREVENIR LOS CALAMBRES MUSCULARES. SU PRÁCTICO FORMATO EN TABLETAS MASTICABLES PERMITE UN CONSUMO RÁPIDO Y EFECTIVO SIN NECESIDAD DE GRANDES VOLÚMENES DE LÍQUIDO.

**32.500+ IVA**

**CeosBikes**

**ENERGY**  
*ELITE* 

# HIDRO+



PACA  
300 GRAMOS



FRUTOS ROJOS: ENE0012  
MANDARINA: ENE0013

*Reponer las pérdidas por sudor, algo fundamental para mantener el equilibrio hídrico y evitar la deshidratación. Mejorar la contracción muscular, reduciendo el riesgo de calambres. Apoyar funciones celulares clave durante y después del ejercicio.*

## 25.300+ IVA

### CeosBikes

## ENERGY ELITE



*Hidro+ incorpora sodio y otros minerales como calcio, potasio y magnesio para:*



INVENTARIO

**PIRELLI**



**CeosBikes**



# NEUMÁTICO



SPORT TUBE  
**19.990+IVA**

VALVULA 80 MM

700 X 23-30

**REF: 8019227422146**

**CeosBikes**





INVENTARIO

**MICHELIN**

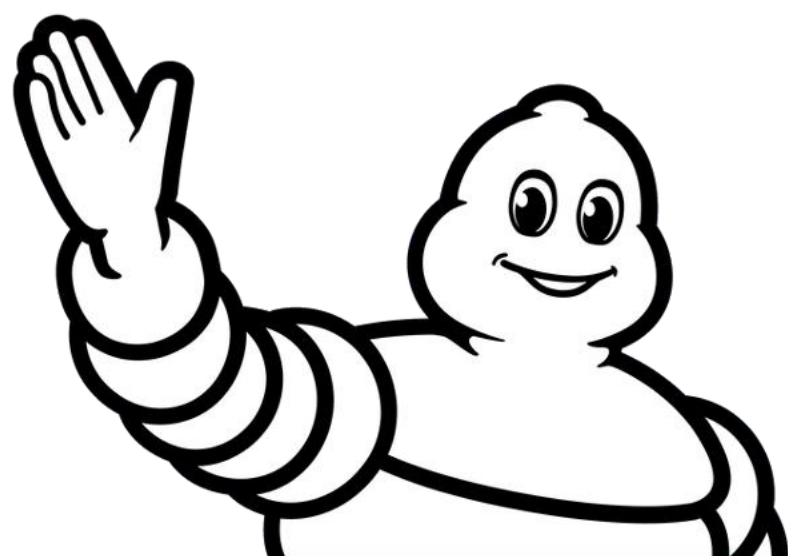

***MICHELIN***

**CeosBikes**

# LLANTA RUTA MICHELIN DYNAMIC

SPORT 700X25C



**61.990+IVA**

**REF: 3528701545721**

**CeosBikes**

# NEUMATICO MICHELIN CH A1 AIRSTOP

18-25X 622 PR - 80 MM



REF: 3528709557207

**18.990+IVA**

**CeosBikes**

# NEUMATICO MICHELIN CH A4 AIRSTOP

29 MTB PR - 48 MM - 1.9 A 2.5



REF: 3528701021850

**13.490+IVA**

**CeosBikes**

# NEUMATICO SLIME LITE

VALVULA 48 MM,  
700 X 19-25,  
117 GRAMOS  
LIQUIDO ANTIPINCHAZO

**REF : 10716281009188**



**8.990+ IVA**

**CeosBikes**

INVENTARIO

**LOOK**



**CeosBikes**



# PROTECTOR DE CALA



Compatible sistema

LOOK

**24.990+IVA**

**REF: 47335**

**CeosBikes**



INVENTARIO

# CINTAS

**fi'zi:k**

***PROFILE  
DESIGN*** 

**CeosBikes**



# VENTO SOLOCUSH TACKY

Vento son cintas puras para un control máximo y un peso reducido. Solocush es nuestra construcción acolchada más aerodinámica, una plataforma gruesa de una sola capa para descansar durante viajes más largos sin comprometer el peso.

## 76.990+ IVA

**REF : 8021890466**

**CeosBikes**



# fi'zi:k

# CINTA CORK WRAP

<b>PESO</b>	55 gr el par
<b>INCLUYE</b>	1 rollo de cinta de manillar Tacor Profile Design 2 tapones 2 cintas de acabado
<b>CATEGORIA</b>	Ruta
<b>COLORES</b>	Negro

**34.990 + IVA**

**REF : TACOR1**



**CeosBikes**

**PROFILE  
DESIGN**

# CINTA CORK WRAP CON GEL

PESO	75 g
INCLUYE	1 rollo de cinta de manillar Tacor Profile Design 2 tapones 2 cintas de acabado
CATEGORIA	Ruta
COLORES	Negro



**48.990 + IVA**

**REF : TACORG1**

**CeosBikes**

**PROFILE  
DESIGN**

# CINTA KARBON BAR WRAP

<b>PESO</b>	<b>55 g</b>
<b>INCLUYE</b>	<b>1 rollo de cinta de manillar Tacor Profile Design 2 tapones 2 cintas de acabado</b>
<b>CATEGORIA</b>	<b>Ruta</b>
<b>COLORES</b>	<b>NEGRO</b>



**56.321 + IVA**

**REF : TACORK1**

**CeosBikes**

**PROFILE  
DESIGN**

# CINTA DRIVE CON GEL

<b>PESO</b>	<b>50 g</b>
<b>INCLUYE</b>	<b>1 rollo de cinta de manillar Tacor Profile Design 2 tapones 2 cintas de acabado</b>
<b>CATEGORIA</b>	<b>Ruta</b>
<b>COLORES</b>	<b>NEGRO</b>



**94.990 + IVA**

**REF : TACORDRG1**

**CeosBikes**

**PROFILE  
DESIGN**

# CINTA RACE BAR TAPE

<b>PESO</b>	<b>75 Gr el par</b>
<b>INCLUYE</b>	<b>1 rollo de cinta de manillar Tacor Profile Design 2 tapones 2 cintas de acabado</b>
<b>CATEGORIA</b>	<b>Ruta. 2.5 MM DE GROSOR</b>
<b>COLORES</b>	<b>NEGRO</b>



**101.990 + IVA**

**REF : TACORV1**

**CeosBikes**

**CeosBikes**

**PROFILE  
DESIGN**



INVENTARIO

# QUÍMICOS



lubribike

VELONIX

**CeosBikes**



Desde California, Estados Unidos Catalogo de Maxima: Racing oils

# MAXIMA DEGREASER

## DESENGRASANTE MÚLTIPLE

**475 ML**

Desengrasante no inflamable de alta resistencia diseñado específicamente para eliminar el lubricante, la suciedad, el barro, la arena y otros contaminantes. La formulación exclusiva y patentada limpia a fondo todas las partes de las motos y bicicletas sin dañar los O-Ring de goma o las superficies metálicas. Hace un gran lavado de uso múltiple cuando se diluye 10:1 con agua.



**34.016,8+ IVA**  
**REF : 554**

**CeosBikes**



Desde California, Estados Unidos Catalogo de Maxima: Racing oils

# ALTO BRILLO MAXIMA SC1

## CERA PROTECTORA

**170 ML**

Realmente restaura el brillo de fábrica y está a la altura de lo que tú necesitas. SC1 está específicamente formulado para proteger y embellecer múltiples superficies, incluyendo plástico, vinilo, caucho y fibra de carbono. La formulación resistente al agua es segura para usar en acabados brillantes o mate y facilita el proceso de limpieza al formar un revestimiento duradero que repele el barro, la suciedad y los escombros. Se puede aplicar y dejar intacto o dejar que se instale y pulir hasta obtener un brillo seco, dejando un brillo duradero.

**19.159,6+ IVA**  
**REF : 556**



**CeosBikes**



Desde California, Estados Unidos Catalogo de Maxima: Racing oils

# ALTO BRILLO MAXIMA SC1

## CERA PROTECTORA

**508 ML**

Realmente restaura el brillo de fábrica y está a la altura de lo que tú necesitas. SC1 está específicamente formulado para proteger y embellecer múltiples superficies, incluyendo plástico, vinilo, caucho y fibra de carbono. La formulación resistente al agua es segura para usar en acabados brillantes o mate y facilita el proceso de limpieza al formar un revestimiento duradero que repele el barro, la suciedad y los escombros. Se puede aplicar y dejar intacto o dejar que se instale y pulir hasta obtener un brillo seco, dejando un brillo duradero.

**39.327,7+ IVA**  
**REF : 555**



**CeosBikes**



Desde California, Estados Unidos Catalogo de Maxima: Racing oils

# MAXIMA BIKE CHAIN WAX PARAFILM

## LUBRICANTE DE CADENA PARA BICICLETAS CONDICIONES MIXTAS

**118 ML**

Es un lubricante de cadena de bicicleta parafilm. Penetra en cada eslabón de la cadena, luego se forma una cera suave y flexible. La cadena estará cubierta de una capa protectora y aísla los elementos ásperos de la suciedad, la mugre y el agua. La cera especial de bajo punto de fusión repone el tren de transmisión al alimentar con lubricante limpio por goteo desde las capas internas hacia afuera, lo que reduce significativamente el desgaste por abrasión y elimina la corrosión. Funcionamiento suave, silencioso y sin problemas en todas las condiciones.

**26.890,7+ IVA**

**REF : 550**



**CeosBikes**



Desde California, Estados Unidos Catalogo de Maxima: Racing oils

# MAXIMA BIKE CHAIN PRO DRY

## LUBRICANTE DE CADENA PARA BICICLETAS CONDICIONES SECAS

**118 ML**

Es un lubricante de cadena para bicicleta de fórmula ultra limpia diseñado para usar en condiciones secas. La química de superficie activa promueve cambios suaves bajo carga, silencia el ruido de la cadena y mejora significativamente la vida útil de la transmisión. La rápida penetración y configuración promueve un entorno operativo limpio y sin problemas en condiciones secas y polvorientas.

**25.546,21+ IVA**  
**REF : 551**



**CeosBikes**



Desde California, Estados Unidos Catalogo de Maxima: Racing oils

# MAXIMA BIKE CHAIN PRO GUARD

## LUBRICANTE DE CADENA PARA BICICLETAS CONDICIONES HÚMEDAS

**118 ML**

Es un exclusivo lubricante de cadena de bicicleta 100% sintético. La fórmula especial de superficie activa reduce la resistencia en la transmisión y mejora el rendimiento del cambio. La penetración profunda de la cadena garantiza un funcionamiento silencioso, protege la transmisión bajo carga y extiende la vida útil de la cadena al protegerla de los elementos: suciedad, barro y agua. Impermeable. Ideal para usar en viajes cortos y largos.

**25.546,21+ IVA**

**REF : 552**



**CeosBikes**



Desde California, Estados Unidos Catalogo de Maxima: Racing oils

# MAXIMA MPPL PENETRANT LUBE

## LUBRICANTE MULTIPROPOSITO PARA BICICLETAS

**118 ML**

Lubricante penetrante superior de uso múltiple que desplaza el agua y proporciona una excelente protección contra el óxido y la corrosión. La formulación exclusiva y patentada forma una película duradera que brinda protección contra el desgaste y la corrosión. MPPL es la elección perfecta para cualquier lugar donde se necesite un lubricante penetrante o multipropósito.

**17.344,5+ IVA**  
**REF : 553**



**CeosBikes**





NUEVOS

# LUBRICANTES

## CeosBikes

Hechos por  
**lubribike**



# TAMAÑOS

## CERA LUBRICANTE



30 ML

**8.500+ IVA**

REF : 7709786139975



50 ML

**12.000+ IVA**

REF : 7709786139951



120 ML

**22.000+ IVA**

REF : 7709786139937



0.5 L

**85.000+ IVA**

REF : 7709786139982

**CeosBikes**

**lubribike**

# ACEITES

## CERA LUBRICANTE

EMULSIÓN A BASE DE CERAS Y AGUA QUE MANTIENE LIMPIA TU CADENA

### MODO DE USO:

1. Limpie, desengrase y seque la cadena, platos, piñones y roldanas.
2. Agite Ceosbikes
3. Aplique Ceosbikes en la parte interna de la cadena mientras gira suavemente.
4. Gire la cadena varias veces para que penetre.
5. Permita que la cera seque.



**CeosBikes**

**lubribike**

# ROCKTYRE

## LIQUIDO TUBELESS

LÍQUIDO SELLANTE TUBELESS PARA MTB CON TECNOLOGÍA DE MICROCRISTALES QUE SELLA RAPIDAMENTE Y CON POCAS PÉRDIDAS, PERFORACIONES DE HASTA 3 MM A 5 MM.

### MODO DE USO:

1. Agite vigorosamente por tiempo prolongado.
2. Adicione inmediatamente la cantidad deseada de RockTyre en el interior de la llanta, se puede inyectar por la válvula.
3. Infle y talone la llanta.
4. Gire la llanta para que el sellante se disperse.
5. Al pinchar, continúe rodando para que RockTyre haga su trabajo.



60-120 ml por llanta,  
según tamaño y calidad

**CeosBikes**

**CeosBikes**

**lubribike**

# TAMAÑOS

## LIQUIDO TUBULESS

**120 ML**



**18.000+ IVA**

REF : 7709786139920

**240 ML**



**26.000+ IVA**

REF : 7709786139968

**1L**



**79.900+ IVA**

REF : 7709786139944

**1 Galón**



**300.000+ IVA**

REF : 7709786139906

**CeosBikes**

**lubribike**

# ROCKTYRE SPINPLUGS

Microcristales sellantes  
150 gramos

## MODO DE USO:

Medir la cantidad recomendada de SpinPlugs.

Adicionar los microcristales sellantes directamente en la llanta, sobre el líquido tubeless RockTyre, antes de talonar.

# 45.000+ IVA



5g o cucharadita  
pequeña



REF: 7709786139999

# CeosBikes

# lubribike

# ROCKTYRE PRIMER

RECUBRIMIENTO ANTIADHERENTE PARA LA SUPERFICIE INTERNA DE LAS LLANTAS QUE ALARGA LA VIDA ÚTIL DEL SELLANTE TUBELESS ROCKTYRE, MEJORA LA CIRCULACIÓN DEL LIQUIDO Y FACILITA LA REMOCIÓN DE LOS RESIDUOS DEL SELLANTE

100 gramos

MODO DE USO:

Limpiar y secar la superficie interna de la llanta.

Aplicar uniformemente una fina capa de Rocktyre Primer en toda la superficie interna de la llanta.

**85.000+ IVA**

**CeosBikes**

**REF : 77097866139906**





# VELONIX



**CeosBikes**

# DESENGRASANTE VELONIX PARA FRENO 60 ML

Limpia a fondo sin dañar los discos ni las pastillas. Elimina restos de aceite, grasa, silicona, contaminantes que producen ruido y bajan la efectividad del freno. Reduce el ruido, mejora la respuesta de los frenos y prolonga la vida útil de los componentes. ¿El resultado? Un frenado más limpio, potente y silencioso. Úselo al menos una vez a la semana y disfrute de un frenado de alto rendimiento en cada viaje.

ACCIÓN INMEDIATA.

NO DEJA RESIDUO.

SE EVAPORA EN 5 MINUTOS

**REF : DESFRE0001**

**10.000+ IVA**

**CeosBikes**



VELONIX

# DESENGRASANTE VELONIX PARA FRENO 120 ML

Limpia a fondo sin dañar los discos ni las pastillas. Elimina restos de aceite, grasa, silicona, contaminantes que producen ruido y bajan la efectividad del freno. Reduce el ruido, mejora la respuesta de los frenos y prolonga la vida útil de los componentes. ¿El resultado? Un frenado más limpio, potente y silencioso. Úselo al menos una vez a la semana y disfrute de un frenado de alto rendimiento en cada viaje.

ACCIÓN INMEDIATA.

NO DEJA RESIDUO.

SE EVAPORA EN 5 MINUTOS

**REF : DESFRE0003**

**15.000+ IVA**

**CeosBikes**

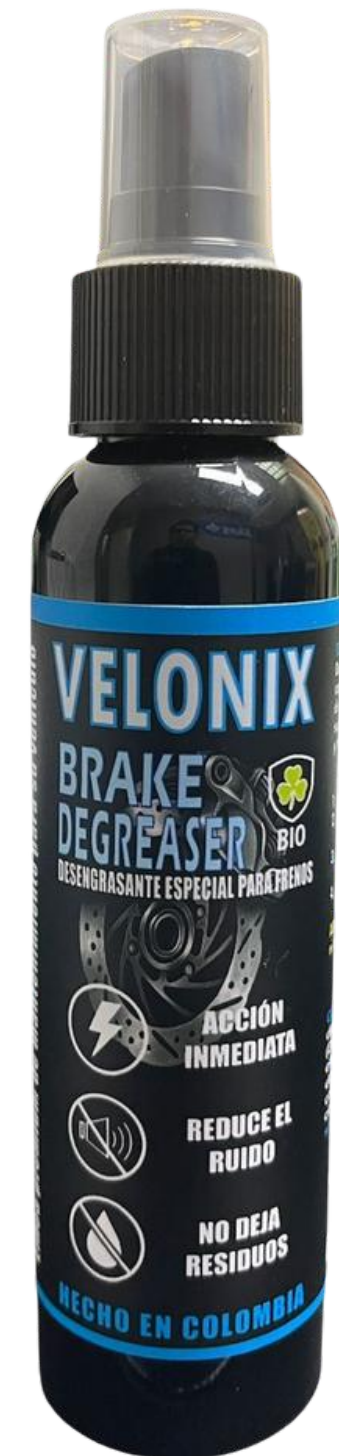

VELONIX

# DESENGRASANTE VELONIX PARA FRENO 500 ML

Limpia a fondo sin dañar los discos ni las pastillas. Elimina restos de aceite, grasa, silicona, contaminantes que producen ruido y bajan la efectividad del freno. Reduce el ruido, mejora la respuesta de los frenos y prolonga la vida útil de los componentes. ¿El resultado? Un frenado más limpio, potente y silencioso. Úselo al menos una vez a la semana y disfrute de un frenado de alto rendimiento en cada viaje.

ACCIÓN INMEDIATA.

NO DEJA RESIDUO.

SE EVAPORA EN 5 MINUTOS

REF : DESFRE0002

**30.000+ IVA**

**CeosBikes**



VELONIX

# XTREME SHAMPOO VELONIX

## LAVADO EXTREMO 250 ML

Limpia a fondo shampoo ideal para bicicletas.

ESPUMA ACTIVA DE ALTO RENDIMIENTO

PENETRA PROFUNDAMENTE

ALTA CAPACIDAD DE DILUCIÓN

MULTIUSO

**REF : VELON0003**

**12.000 + IVA**

**CeosBikes**



VELONIX

# XTREME SHAMPOO VELONIX

## LAVADO EXTREMO 1 LITRO

Limpia a fondo shampoo ideal para bicicletas.

ESPUMA ACTIVA DE ALTO RENDIMIENTO

PENETRA PROFUNDAMENTE

ALTA CAPACIDAD DE DILUCIÓN

MULTIUSO

**REF : VELON0004**

**22.000 + IVA**

**CeosBikes**



VELONIX

# XTREME DEGREASER VELONIX

## DESENGRASANTE EXTREMO 250 ML

ELIMINA GRASA Y ACEITE AL INSTANTE  
PENETRA PROFUNDAMENTE  
ALTA CAPACIDAD DE DILUCIÓN

**REF : VELON0001**

**12.000 + IVA**



**CeosBikes**

VELONIX

# XTREME DEGREASER VELONIX

## DESENGRASANTE EXTREMO 1 LITRO

ELIMINA GRASA Y ACEITE AL INSTANTE  
PENETRA PROFUNDAMENTE  
ALTA CAPACIDAD DE DILUCIÓN

**REF : VELON0002**

**22.000 + IVA**

**CeosBikes**



VELONIX

# SHINE XTREME VELONIX

## BRILLO EXTREMO 500 ML

REPELE EL POLVO

PROTECCIÓN UV3

NO DEJA RESIDUOS

**REF : VELON0005**

**22.000 + IVA**

**CeosBikes**



VELONIX

# BLACK XTREME VELONIX

## BRILLADOR DE LLANTAS 250 ML

RESTAURA EL COLOR DEL CAUCHO

REPELE EL POLVO

REDUCE LA FORMACIÓN DE GRIETAS

**REF : VELON0006**

**12.000 + IVA**

**CeosBikes**



VELONIX

# SILICONA BRILLO EXTREMOS VELONIX

## BRILLADOR DE MARCO Y PARTES NEGRAS 250 ML

RESTAURA EL COLOR DEL COLOR NEGRO  
REPELE EL POLVO  
REDUCE LA FORMACIÓN DE GRIETAS

**REF : VELON0008**

**12.000 + IVA**

**CeosBikes**



VELONIX

