



**ADVANCE<sup>®</sup>** RH

**CALEDONIA<sup>®</sup>**

**VINSON<sup>®</sup>**

CATÁLOGO 2021





## CORPORATIVO

Nuestro compromiso es ofrecer productos que contribuyan al comercio y bienestar de nuestros clientes, siendo la mejor propuesta en el mercado con el balance óptimo entre **Calidad y Precio**.



Atizapán de Zaragoza - Estado de México



Tultitlán - Estado de México

## CENTRO DE DISTRIBUCIÓN

Contamos con más de **28,000 m<sup>3</sup>** de capacidad de almacenamiento y una red de más de **85 Centros de Servicio** concesionados para dar atención y servicio **Post-Venta** a nuestros clientes.

## RED DE DISTRIBUCIÓN

Nuestra capacidad de surtido supera los 5 mil pedidos al mes a nuestros más de **500 distribuidores**.

Hoy en día hemos vendido más de un millón de equipos, los cuales contribuyen a la operación y desarrollo de negocios e industrias.

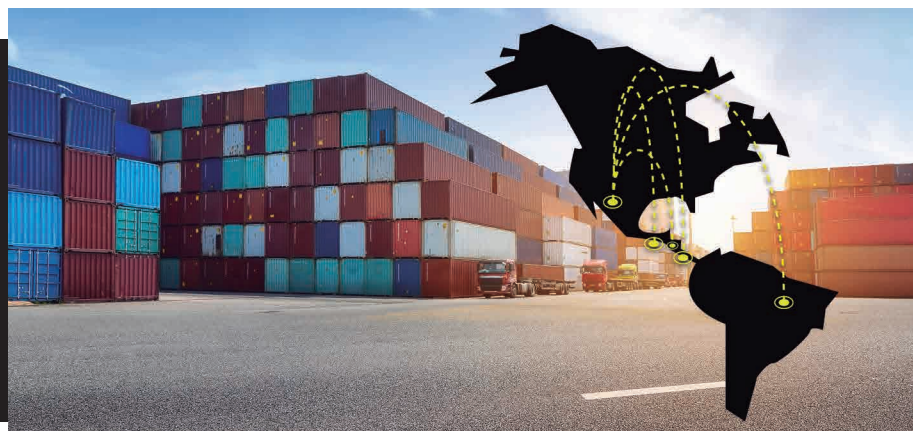

## LOGÍSTICA GLOBAL

Actualmente **Rhino** comercializa en México y exporta productos a **LATAM**, en países como:

- Brasil
- Costa Rica
- Guatemala
- Salvador

## Básculas Electrónicas

Básculas Colgantes .....	Pág. 3
Báscula Contadora .....	Pág. 4
Básculas Contra Agua .....	Pág. 4
Básculas Etiquetadoras .....	Pág. 5
Básculas Peso - Precio .....	Pág. 5
Básculas de Plataforma .....	Pág. 7
Plataformas de Bajo Perfil .....	Pág. 8
Rampas para Plataformas de Bajo Perfil .....	Pág. 8
Básculas de Precisión .....	Pág. 9
Báscula para Paquetería .....	Pág. 9
Báscula Porcionadora .....	Pág. 9
Básculas de Cocina .....	Pág. 10
Báscula para Maletas .....	Pág. 11
Básculas de Pesaje Corporal .....	Pág. 11
Indicadores para Básculas .....	Pág. 13
Accesorios para Básculas .....	Pág. 14
Material POP .....	Pág. 15

## Maquinaria Comercial

Amasadoras .....	Pág. 17
Bolsas para Empacado al Vacío .....	Pág. 17
Empacadoras al Vacío .....	Pág. 17
Batidoras Planetarias .....	Pág. 18
Emplayadora de Alimentos .....	Pág. 19
Cedazos y Navajas .....	Pág. 19
Molinos de Carne .....	Pág. 19
Plancha Panini .....	Pág. 19
Discos para Procesador de Alimentos .....	Pág. 20
Procesador de Alimentos .....	Pág. 20
Rebanadoras .....	Pág. 20
Sierra Carnicera .....	Pág. 21
Turbolicuadores .....	Pág. 21

## Utensilios para Cocina y Restaurante

Chafers Económicos .....	Pág. 23
Chafers de Lujo .....	Pág. 23
Insertos y Tapas .....	Pág. 24
Utensilios para Cocina y Restaurante .....	Pág. 25
Cuchillería Profesional .....	Pág. 28

## Básculas Electrónicas y Maquinaria

Báscula Peso - Precio .....	Pág. 31
Báscula de Pesaje Corporal .....	Pág. 31
Molino de Carne .....	Pág. 31
Plataforma de Bajo Perfil .....	Pág. 31
Plataformas Plegables .....	Pág. 32

## Básculas Electrónicas y Utensilios

Báscula de Cocina .....	Pág. 35
Básculas Peso - Precio .....	Pág. 35
Cuchillería .....	Pág. 35



## CALEDONIA®

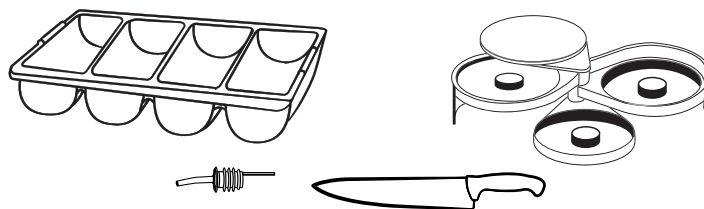

## ADVANCE® RH

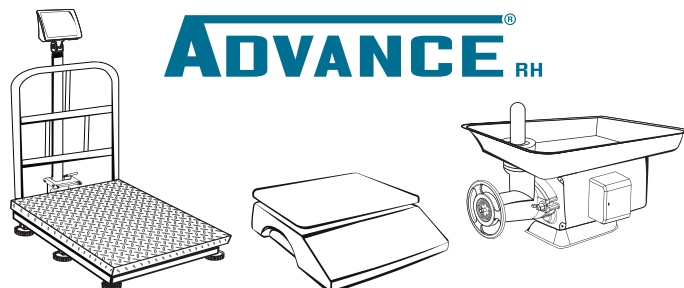

## VINSON®

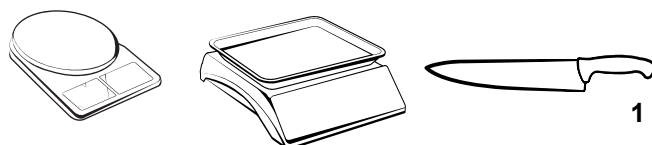



# Básculas Electrónicas

Nuestras básculas ayudan en la operación de miles de comercios independientes y en industrias como:

- Pollerías
- Ferreterías
- Farmacéutica
- Verdulerías
- Tlapalerías
- Metalúrgica
- Carnicerías
- Panaderías
- Automotriz
- Textiles
- Pesaje
- Alimentaria

## NUESTRAS BÁSCULAS CUENTAN CON:

### Garantía Total

30 días de devolución y  
1 año de reparación sin costo.

### Mayor Durabilidad de Batería

Nuestras básculas están fabricadas para consumir menos energía.

### Pantallas Iluminadas

Cuenta con pantallas de cristal líquido (excepto BATA-5, BACI-5, BAR-6, BAC-1T y BAC-5T).

### Mayor Precisión

La calidad de los componentes de nuestras básculas permiten ofrecer una menor división mínima.

### Función Tara

Elimina el peso del recipiente para obtener el peso neto de la mercancía.



## BÁSCULA COLGANTE - 20 kg

- Diseño compacto y ligero (200 g)
- Apagado automático, después de 90 segundos de inactividad



Orificio para usarse en cualquier momento.

Puede guardarse en un espacio de 10 cm.

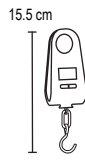

Excede los estándares de certificación



### BAC-20

**Unidades de pesaje:** kg y lb  
**Capacidad:** 20 kg / 44 lb  
**Precisión:** 10 g / 0.02 lb  
**Tamaño de dígitos:** 1 cm  
**Material de carcasa:** Plástico ABS  
**Alimentación:** 1 batería de litio 3 Vcc tipo CR2032 (incluida)  
**Peso:** 200 g  
**Clase:** Media III

## BÁSCULA COLGANTE PESO - PRECIO - 30 kg

- Pantallas de usuario y cliente
- Dos opciones de sujeción: Colgada o Fijada
- Función de cálculo de cambio



Cucharón inoxidable de 30 cm de diámetro y 6 cm de profundidad.



Incluye estructura para fijar el equipo y poder oprimir los botones con una mano.

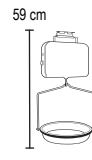

Excede los estándares de certificación



### BACMU-30

**Unidades de pesaje:** kg y lb  
**Capacidad:** 30 kg / 66 lb  
**Precisión:** 5 g / 0.01 lb  
**Tamaño de dígitos:** 2 cm  
**Material de carcasa:** Plástico ABS  
**Material de plato:** Acero inoxidable  
**Entrada corriente:** 100-240 Vca 50/60 Hz  
**Adaptador ca / cc:** 6 Vcc 500 mA  
**Batería recargable:** 4 Vcc (incluida)  
**Peso:** 3.3 kg  
**Clase:** Media III



## BÁSCULA COLGANTE PESO - PRECIO - 40 kg

- Pantallas de usuario y cliente
- 10 memorias de acceso directo
- Función HOLD que congela la medición



Operación a control remoto, 20 metros de alcance.

Cucharón inoxidable de 35 cm de diámetro y 10 cm de profundidad.

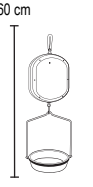

Excede los estándares de certificación



### BACMU-40

**Unidades de pesaje:** kg y lb  
**Capacidad:** 40 kg / 88 lb  
**Precisión:** 5 g / 0.01 lb  
**Tamaño de dígitos:** 2 cm  
**Material de carcasa:** Plástico ABS  
**Material de plato:** Acero inoxidable  
**Entrada corriente:** 100-240 Vca 50/60 Hz  
**Adaptador ca / cc:** 9 Vcc 500 mA  
**Batería recargable:** 3.7 Vcc / 1300 mA (incluida)  
**Peso:** 4.4 kg  
**Clase:** Media III



Nota: Incluye control remoto.

## BÁSCULA COLGANTE - 300 kg

- Apagado configurable, desde 5 hasta 60 minutos
- Diseño ligero, pesa solamente (750 g)
- Función HOLD que congela la medición



Gancho tipo "S".

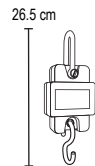

Excede los estándares de certificación



### BAC-300

**Unidades de pesaje:** kg y lb  
**Capacidad:** 300 kg / 660 lb  
**Precisión:** 100 g / 0.2 lb  
**Tamaño de dígitos:** 2.4 cm  
**Material de carcasa:** Aluminio  
**Alimentación:** 3 baterías AA de 1,5 Vcc (incluidas)  
**Peso:** 750 g  
**Clase:** Media III



## BÁSCULA COLGANTE - 500 kg

- Mayor visibilidad (dígitos de 4 cm)
- Diseño ultraligero (1.3 kg)
- Función HOLD que congela la medición



MEJORADO



Gancho de aleación de acero con clip de seguridad.



Operación a control remoto, 20 metros de alcance.

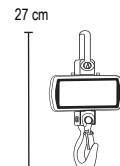

Excede los estándares de certificación



### BAC-500

**Unidades de pesaje:** kg y lb  
**Capacidad:** 500 kg / 1,100 lb  
**Precisión:** 200 g / 0.4 lb  
**Tamaño de dígitos:** 4 cm  
**Material de carcasa:** Aluminio  
**Alimentación:** 4 baterías AA de 1,5 Vcc (incluidas)  
**Peso:** 1.3 kg  
**Clase:** Media III



Nota: Incluye control remoto.

## BÁSCULA COLGANTE - 1 TONELADA

- Opera con batería recargable (100 horas de duración)
- Acumulación de mediciones
- Función HOLD que congela la medición



MEJORADO



Gancho de aleación de acero con clip de seguridad.



Operación a control remoto, 20 metros de alcance.

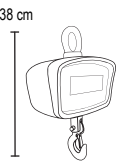

Excede los estándares de certificación



### BAC-1T

**Unidades de pesaje:** kg, lb y N  
**Capacidad:** 1 ton / 2,200 lb  
**Precisión:** 500 g / 1 lb  
**Tamaño de dígitos:** 3 cm  
**Material de carcasa:** Aluminio  
**Entrada corriente:** 110 Vca 60 Hz  
**Adaptador ca / cc:** 9 Vcc 1,500 mA  
**Batería recargable:** 6 Vcc (incluida)  
**Peso:** 5.4 kg  
**Clase:** Media III



Nota: Incluye control remoto.

Iluminación LED para facilitar la lectura a distancia.

### BÁSCULA COLGANTE - 5 TONELADAS

- Opera con batería recargable (100 horas de duración)
- Acumulación de mediciones
- Función HOLD que congela la medición



**MEJORADO**

Gancho de aleación de acero con clip de seguridad.

Operación a control remoto, 20 metros de alcance.

Iluminación LED para facilitar la lectura a distancia.

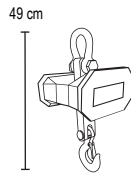

Excede los estándares de certificación



#### BAC-5T

Unidades de pesaje: kg, lb y N  
 Capacidad: 5 ton / 11,000 lb  
 Precisión: 2 kg / 4 lb  
 Tamaño de dígitos: 3 cm  
 Material de carcasa: Aluminio  
 Entrada corriente: 110 Vca 60 Hz  
 Adaptador ca / cc: 9 Vcc 1,500 mA  
 Batería recargable: 6 Vcc (incluida)  
 Peso: 17.6 kg  
 Clase: Media III

Nota: Incluye control remoto.

### BÁSCULA CONTADORA - 30 kg

- Función de conteo de piezas
- Armado de paquetes con alerta de límite máximo
- Programación de TARA por teclado



El plato puede usarse como charola.

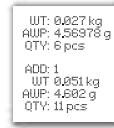

Ejemplo de impresión.



Puede conectarse a PC o impresora (RS-232).

#### BACO-30

Unidades de pesaje: kg, g y lb  
 Capacidad: 30 kg / 66 lb  
 Precisión: 1 g / 0.002 lb  
 Tamaño de dígitos: 1.5 cm  
 Conexión: RS-232

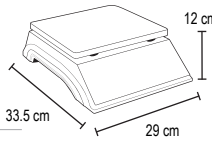

Material del plato: Acero / Plástico ABS  
 Medidas del plato: 28.5 x 24 cm  
 Entrada corriente: 110 Vca 60 Hz  
 Batería recargable: 4 Vcc (incluida)  
 Peso: 3 kg  
 Clase: Fina II

Excede los estándares de certificación



Nota: Incluye mica transparente que protege la báscula contra líquidos, harina y polvo.

### BÁSCULA PESO - PRECIO A PRUEBA DE AGUA - 40 kg

- Grado de protección: IPX7
- Plato con canales inclinados que ayudan al paso del agua
- Funciones de caja registradora



Aumenta el plato a 40 x 30 cm adquiriendo el accesorio CHARO-1, ver pág. 12



Pantallas posteriores (vista cliente).



Diseñada para resistir lugares de trabajo expuestos al contacto directo con agua y ambientes húmedos.

#### BARAG-40

Unidades de pesaje: kg y lb  
 Capacidad: 40 kg / 88 lb  
 Precisión: 5 g / 0.01 lb  
 Tamaño de dígitos: 2 cm  
 Material del plato: Plástico ABS  
 Medidas del plato: 28 x 22 cm  
 Entrada corriente: 100-240 Vca 50/60 Hz  
 Adaptador de ca/cc: 6 Vcc 500 mA  
 Batería recargable: 4 Vcc (incluida)  
 Peso: 3.2 kg  
 Clase: Media III

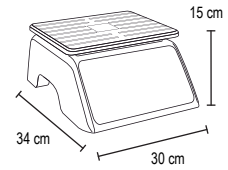

Excede los estándares de certificación



Nota: Incluye mica transparente que protege la báscula contra líquidos, harina y polvo.

### BÁSCULA PESO - PRECIO A PRUEBA DE AGUA - 100 kg

- Grado de protección: IP65
- Plataforma de acero inoxidable
- Indicador Peso - Precio



**NUEVO**



Pantallas posteriores con vista al cliente.

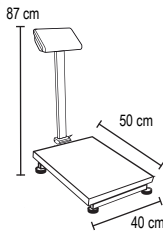

#### BAPAG-100

Unidades de pesaje: kg y lb  
 Capacidad: 100 kg / 220 lb  
 Precisión: 10 g / 0.02 lb  
 Material del plato: Acero inoxidable  
 Medidas del plato: 40 x 50 cm  
 Entrada corriente: 100-240 Vca 50/60 Hz  
 Adaptador de ca / cc: 6 Vcc 500 mA  
 Batería recargable: 4 Vcc 4 Ah (incluida)  
 Peso: 9.5 kg  
 Clase: Media III

Excede los estándares de certificación



4 Nota: El indicador incluye mica transparente que lo protege de líquidos, harina y polvo.

### PLATAFORMA A PRUEBA DE AGUA - 200 kg

- Grado de protección: IP66
- Plataforma con celda de carga sellada para proteger del agua
- Puerto serial RS-232 (indicador I-PAG)



**MEJORADO**

Función de TARA para restar el peso de los contenedores, caben huacales de 35 x 45 cm gracias a la plataforma de 40 x 50 cm.

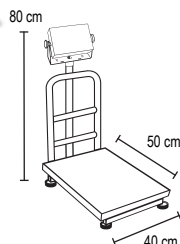

#### BAPAG-200

Unidades de pesaje: kg y lb  
 Capacidad: 200 kg / 440 lb  
 Precisión: 20 g / 0.044 lb  
 Material del plato: Acero inoxidable  
 Medidas del plato: 40 x 50 cm  
 Peso: 11.5 kg  
 Clase: Media III

Excede los estándares de certificación



### INDICADOR A PRUEBA DE AGUA

- Grado de protección: IP67
- Función HOLD que congela la medición
- Función pesaje de animales



Puede conectarse a PC o impresora (RS-232).



Ejemplo de impresión.



Incluye base para fijar en mesa, pared o poste.

#### I-PAG

Capacidad: Programable  
 Precisión: 30,000 divisiones  
 Tamaño de dígitos: 2.5 cm  
 Material: Acero inoxidable  
 Pantallas: 1  
 Entrada corriente: 120 Vca 60 Hz  
 Adaptador ca / cc: 10 Vcc 600 mA  
 Batería recargable: 6 V, 4.0 Amp (incluida)  
 Peso: 1.5 kg

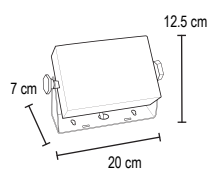

- Incluye software intuitivo para administración de báscula (s)
- Pantallas vista usuario / cliente con mensajes personalizables
- Tareas programadas desde la computadora
- 12,000 PLU con 224 accesos directos
- Almacena hasta 99 departamentos
- Programa promociones y descuentos
- Impresión térmica de tickets o etiquetas personalizadas
- Teclado patentado de alta sensibilidad al tacto para más durabilidad

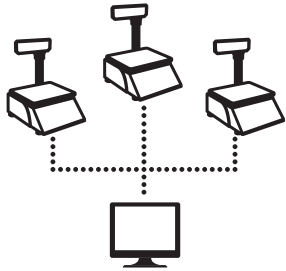

Comunicación en red por conexión ethernet (BAET-30X con WiFi).



Ejemplo de etiqueta impresa.

	BAET-30	BAET-30X
<b>Unidades de pesaje:</b>	kg / lb	kg / lb
<b>Capacidad:</b>	30 kg / 66 lb	30 kg / 66 lb
<b>Precisión:</b>	2 g / 0.005 lb - 5 g / 0.01 lb	2 g / 0.005 lb - 5 g / 0.01 lb
<b>Pantalla:</b>	4"	8"
<b>Dimensiones:</b>	A: 36 - B: 38 - C: 54 cm	A: 36 - B: 38 - C: 54 cm
<b>Material del plato:</b>	Acero inoxidable	Acero inoxidable
<b>Medida del plato:</b>	34 x 26 cm	34 x 26 cm
<b>Conexión a PC:</b>	Ethernet	Ethernet y Wifi
<b>Entrada corriente:</b>	110 - 240 V 50 / 60 Hz 1 A	110 - 240 V 50 / 60 Hz 1 A
<b>Peso:</b>	7.2 kg	7.2 kg
<b>Clase:</b>	Media III	Media III

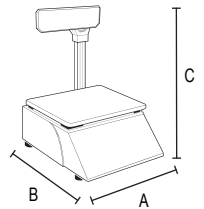

Nota: Incluyen mica transparente que protege la báscula contra líquidos, harina y polvo.

BÁSCULA PESO - PRECIO - 20 kg

- Precisión de 2 gramos
- Pantallas de Peso, Precio y Total
- Función de caja registradora



Pantallas posteriores con vista al cliente.



Función conteo de piezas.



Pantallas posteriores con vista al cliente.



Plato con perfiles angulados para evitar derrames.



Pantallas posteriores con vista al cliente.



Plato con perfiles angulados para evitar derrames.



**BAR-6**

<b>Unidades de pesaje:</b>	kg y lb
<b>Capacidad:</b>	20 kg / 44 lb
<b>Precisión:</b>	2 g / 0.005 lb
<b>Tamaño de dígitos:</b>	1.5 cm
<b>Material del plato:</b>	Acero inoxidable
<b>Medidas del plato:</b>	28 x 20 cm
<b>Entrada corriente:</b>	100-250 Vca 50/60Hz
<b>Adaptador de ca / cc:</b>	4.2 V 500 mA
<b>Batería recargable:</b>	3.7 Vcc (incluida)
<b>Peso:</b>	1 kg
<b>Clase:</b>	Media III

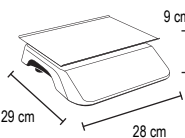

Nota: Incluye mica transparente que protege la báscula. Disponible a partir de Agosto 2021.

**BAR-7**

<b>Unidades de pesaje:</b>	kg y lb
<b>Capacidad:</b>	30 kg / 66 lb
<b>Precisión:</b>	2 g / 0.005 lb
<b>Tamaño de dígitos:</b>	1.5 cm
<b>Material del plato:</b>	Acero inoxidable
<b>Medidas del plato:</b>	33 x 25 cm
<b>Entrada corriente:</b>	100-240 Vca 50/60Hz
<b>Adaptador de ca / cc:</b>	6 Vcc 500 mA
<b>Batería recargable:</b>	4 Vcc (incluida)
<b>Peso:</b>	3 kg
<b>Clase:</b>	Fina II

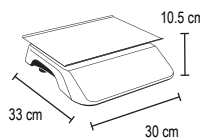

Nota: Incluye mica transparente que protege la báscula contra líquidos, harina y polvo.

**BAR-8**

<b>Unidades de pesaje:</b>	kg y lb
<b>Capacidad:</b>	40 kg / 88 lb
<b>Precisión:</b>	2 g / 0.005 lb
<b>Tamaño de dígitos:</b>	1.5 cm
<b>Material del plato:</b>	Acero inoxidable
<b>Medidas del plato:</b>	33 x 25 cm
<b>Entrada corriente:</b>	100-240 Vca 50/60Hz
<b>Adaptador de ca / cc:</b>	6 Vcc 500 mA
<b>Batería recargable:</b>	4 Vcc (incluida)
<b>Peso:</b>	3 kg
<b>Clase:</b>	Fina II

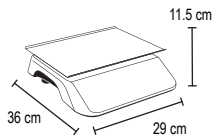

Nota: Incluye mica transparente que protege la báscula contra líquidos, harina y polvo.

**BÁSCULA PESO - PRECIO CON TORRETA - 40 kg**

- Precisión de 2 gramos
- Torreita con doble vista (usuario y cliente)
- 3 memorias de acceso directo



Ideal para mostradores con producto en exhibición.



Plato con centro hondo para ayudar a mantener el producto en la báscula.

**BAR-8T**

- Unidades de pesaje: kg / lb
- Capacidad: 40 kg / 88 lb
- Precisión: 2 g / 0.005 lb
- Tamaño de dígitos: 1.5 cm
- Material del plato: Acero inoxidable
- Medidas del plato: 35.5 x 23.5 cm
- Entrada corriente: 100-240 Vca 50/60 Hz
- Adaptador de ca / cc: 6 Vcc 500 mA
- Batería recargable: 4 Vcc
- Peso: 3.1 kg
- Clase: Fina II

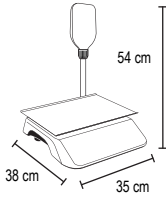

Excede los estándares de certificación

Nota: Incluyen mica transparente que protege la báscula contra líquidos, harina y polvo.

**BÁSCULA PESO - PRECIO CON PUERTO USB - 40 kg**

- Precisión de 2 gramos
- Pantallas de Peso - Precio y Total
- Compatible con software para Punto de Venta



Cable de conexión USB para transferencia de datos. Se vende por separado. Ver modelo (CAUS-1) en página 14.



**BAR-8USB**

- Unidades de pesaje: kg / lb
- Capacidad: 40 kg / 88 lb
- Precisión: 2 g / 0.005 lb
- Tamaño de dígitos: 1.5 cm
- Material del plato: Acero inoxidable
- Medidas del plato: 33 x 25 cm
- Entrada corriente: 100-240 Vca 50/60 Hz
- Adaptador de ca / cc: 6 Vcc 500 mA
- Batería recargable: 4 Vcc
- Peso: 3.1 kg
- Clase: Fina II

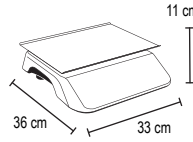

Excede los estándares de certificación

Nota: Incluyen mica transparente que protege la báscula contra líquidos, harina y polvo.

**SOFTWARE PUNTO DE VENTA**

- Listo para conectarse con básculas Rhino y otras marcas
- Opera con los principales giros comerciales como: Abarrotes, Ferreterías, Tlapalerías, Cremerías, Carnicerías, Pastelerías, Restaurantes y más...



Compatible con lector de código de barras, cajones de dinero, terminales, impresoras de etiquetas, monitores touch y más...



Administra Negocios  
Control de Inventarios  
Módulos de Ventas y Compras



Pago de Servicios  
TELMEX, CFE, sky



Facturación Electrónica



Venta de Tiempo Aire



**POS-05**

Versión: 20  
Powered by MyBusiness POS

**BÁSCULAS PESO - PRECIO, PLATO GRANDE - 40 kg y 60 kg**

- Pantallas de Peso - Precio y Total
- Pantallas con amplio rango de visualización
- Cuenta con puerto USB para transferencia de datos



Cable de conexión USB para transferencia de datos. Se vende por separado. Ver modelo (CAUS-1) en página 14.



Mayor rango de visualización en pantallas.



Plato de mayor espesor (1.2 mm)



Excelente herramienta para el comercio gracias a su doble pantalla (usuario y cliente) que muestra Peso, Precio y Total.



El queso cotija de rueda cabe en el plato, ya que es más grande (36 x 26 cm).



Pantallas posteriores con vista al cliente.

- Unidades de pesaje: kg / lb
- Capacidad: 40 kg / 88 lb
- Precisión: 2 g / 0.005 lb
- Tamaño de dígitos: 1.5 cm
- Material del plato: Acero inoxidable
- Medidas del plato: 36 x 26 cm
- Entrada corriente: 100-240 Vca 50/60 Hz
- Adaptador de ca / cc: 6 Vcc 500 mA
- Batería recargable: 4 Vcc
- Peso: 4 kg
- Clase: Fina II

**BAR-9**

- Unidades de pesaje: kg / lb
- Capacidad: 40 kg / 88 lb
- Precisión: 2 g / 0.005 lb
- Tamaño de dígitos: 1.5 cm
- Material del plato: Acero inoxidable
- Medidas del plato: 36 x 26 cm
- Entrada corriente: 100-240 Vca 50/60 Hz
- Adaptador de ca / cc: 6 Vcc 500 mA
- Batería recargable: 4 Vcc
- Peso: 4 kg
- Clase: Fina II



Excede los estándares de certificación

**BAR-10**

- Unidades de pesaje: kg / lb
- Capacidad: 60 kg / 132 lb
- Precisión: 5 g / 0.01 lb
- Tamaño de dígitos: 1.5 cm
- Material del plato: Acero inoxidable
- Medidas del plato: 36 x 26 cm
- Entrada corriente: 100-240 Vca 50/60 Hz
- Adaptador de ca / cc: 6 Vcc 500 mA
- Batería recargable: 4 Vcc
- Peso: 4 kg
- Clase: Fina II



Excede los estándares de certificación

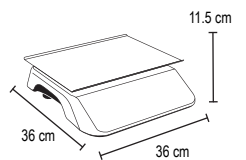

Excede los estándares de certificación

6 Nota: Incluyen mica transparente que protege las básculas contra líquidos, harina y polvo.



## PLATAFORMA PLEGABLE - 80 kg

- Plato de acero inoxidable
- Barra de soporte que hace más eficiente el pesaje de costales y bolsas



Sistema plegable de fácil operación.

Diseño portable.

**Doble utilidad:** para despacho o recibo de mercancía, gracias a su tamaño puede colocarse en mostrador.

## PLATAFORMA PLEGABLE - 200 kg

- Plato de acero inoxidable
- Barras de soporte que hacen más eficiente el pesaje de costales y bolsas



Sistema plegable de fácil operación.

También disponible con indicador I-PES "Peso, Contador de Piezas".

Ideal para la industria alimentaria por su plato de acero inoxidable, con poste plegable.

## PLATAFORMA PLEGABLE - 600 kg

- Plato de acero inoxidable
- Llantas para fácil transportación
- Barras de soporte que hacen más eficiente el pesaje de costales y bolsas



Barandil con doble soporte.

También disponible con indicador I-PES "Peso, Contador de Piezas".

Ideal para la industria alimentaria por su plato de acero inoxidable, con poste plegable.

### BP-80

Unidades de pesaje: kg / lb  
 Capacidad: 80 kg / 176 lb  
 Precisión: 10 g / 0.02 lb  
 Material del plato: Acero inoxidable  
 Medidas del plato: 30 x 40 cm  
 Entrada corriente: 100-240 Vca 50/60 Hz  
 Adaptador de ca / cc: 6 Vcc 500 mA  
 Batería recargable: 4 Vcc  
 Peso: 6 kg  
 Clase: Media III

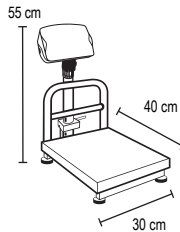

Nota: Se sugiere adquirir con indicador I-SEP. Se vende por separado, ver página 13.

### BP-200

Unidades de pesaje: kg / lb  
 Capacidad: 200 kg / 440 lb  
 Precisión: 20 g / 0.04 lb  
 Material del plato: Acero inoxidable  
 Medidas del plato: 40 x 50 cm  
 Entrada corriente: 100-240 Vca 50/60 Hz  
 Adaptador de ca / cc: 6 V cc 500 mA  
 Batería recargable: 4 Vcc  
 Peso: 13 kg  
 Clase: Media III

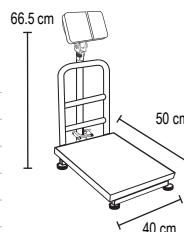

Nota: Se sugiere adquirir con indicador I-PEP. Se vende por separado, ver página 13.

### BP-600

Unidades de pesaje: kg / lb  
 Capacidad: 600 kg / 1,320 lb  
 Precisión: 100 g / 0.22 lb  
 Material del plato: Acero inoxidable  
 Medidas del plato: 60 x 80 cm  
 Entrada corriente: 100-240 Vca 50/60 Hz  
 Adaptador de ca / cc: 6 V cc 500 mA  
 Batería recargable: 4 Vcc  
 Peso: 38 kg  
 Clase: Media III

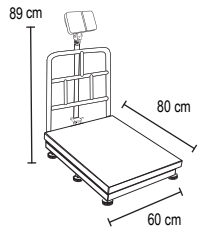

Nota: Se sugiere adquirir con indicador I-PEP. Se vende por separado, ver página 13.  
 Nota: Sistema de ruedas disponibles a partir de Agosto 2021.

## BÁSCULAS DE PLATAFORMA PLEGABLES - 100 kg - 200 kg y 500 kg

- Indicadores en acero al carbono (BAPCA-100 / BAPCA-200) e indicador en acero inoxidable (BAPCA-500)
- 3 niveles de intensidad en iluminación de pantallas
- Plataforma de acero al carbono con superficie diamante antiderrapante

Excelente herramienta para el comercio gracias a su doble pantalla (usuario y cliente) que muestra Peso, Precio y Total.



Pantallas posteriores vista al cliente.

Sistema plegable de fácil operación.

Sistema portátil de fácil transportación.

Plataforma 100% portátil.

	BAPCA-100	BAPCA-200	BAPCA-500
Unidades de pesaje:	kg / lb	kg / lb	kg / lb
Capacidad:	100 kg / 220 lb	200 kg / 440 lb	500 kg / 1,100 lb
Precisión:	10 g / 0.02 lb	20 g / 0.04 lb	50 g / 0.1 lb
Tamaño de dígitos:	2 cm	2 cm	2 cm
Dimensiones:	A: 32 - B: 54 - C: 74 cm	A: 40 - B: 61 - C: 80 cm	A: 50 - B: 72 - C: 87 cm
Material del plato:	Acero al carbono	Acero al carbono	Acero al carbono
Medidas del plato:	32 x 42 cm	39 x 49 cm	50 x 60 cm
Peso:	9 kg	13 kg	19 kg
Entrada corriente:	100-240 Vca 50/60 Hz	100-240 Vca 50/60 Hz	100-240 Vca 50/60 Hz
Adaptador de ca / cc:	6 Vcc 500 mA	6 Vcc 500 mA	6 Vcc 500 mA
Batería recargable:	4 Vcc (incluida)	4 Vcc (incluida)	4 Vcc (incluida)
Clase:	Media III	Media III	Media III



Nota: Incluyen mica transparente que protege la báscula contra líquidos, harina y polvo.

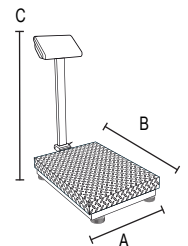

## PLATAFORMA VETERINARIA - 200 kg

- Plato fabricado en acero inoxidable
- Caja de sumas sellada con grado de protección: IP64
- Incluye tapete antiderrapante



Cable de conexión reforzado con longitud de 2 metros.



Plataforma rectangular con 4 celdas de carga.



Superficie antiderrapante.



Asa para fácil transportación.



Se sugiere adquirir con indicador I-QY para uso con función de pesaje de animales.

## BÁSCULA DE PLATAFORMA INALÁMBRICA - 300 kg

- Indicador Peso - Precio, fabricado en acero inoxidable
- Doble pantalla vista usuario / cliente
- Función de pesaje de animales



Plataforma de acero al carbono, con asa para fácil de transportación. Sistema inalámbrico de hasta 10 metros de alcance.

## PLATAFORMA PARA GANADO MENOR - 800 kg

- 4 celdas de carga de acero
- Caja de sumas sellada con grado de protección: IP64
- Estructura desmontable y de fácil armado



Se sugiere adquirir con indicador I-QY para uso con función de pesaje de animales.

### BAPIC-300

**Unidades de pesaje:** kg y lb  
**Capacidad:** 300 kg / 660 lb  
**Precisión:** 100 g / 0.22 lb  
**Material del plato:** Acero al carbono  
**Medidas del plato:** 60 x 45 cm  
**Entrada de corriente:** 100-240 Vca 50/60 Hz  
**Adaptador de ca / cc:** 6 Vcc 500 mA  
**Batería recargable báscula:** 4 Vcc (incluida)  
**Batería recargable indicador:** 4 Vcc (incluida)  
**Peso:** 20 kg  
**Clase:** Media III

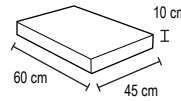

### BAVET-200

**Unidades de pesaje:** kg y lb  
**Capacidad:** 200 kg / 440 lb  
**Precisión:** 100 g / 0.22 lb  
**Material del plato:** Acero inoxidable  
**Medidas del plato:** 60 x 90 cm  
**Material de estructura:** Acero al carbono  
**Peso:** 23 kg  
**Clase:** Media III

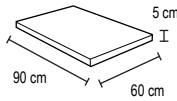

### BAGAME-800

**Unidades de pesaje:** kg y lb  
**Capacidad:** 800 kg / 1,764 lb  
**Precisión:** 200 g / 0.44 lb  
**Material:** Acero al carbono  
**Medidas del plato:** 170 x 80 cm  
**Peso:** 150 kg  
**Clase:** Media III

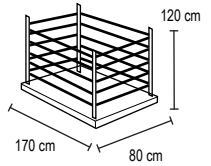

## PLATAFORMAS Y RAMPAS DE BAJO PERFIL - 1 ton y 3 ton

- Caja de sumas sellada grado de protección: IP64
- Estructura con 4 celdas de carga fabricadas en acero
- Superficie con acabado diamante antiderrapante
- Pintura horneada de alta resistencia a impactos

Excede los estándares de certificación



Plataformas para recibo de mercancía en almacenes, puede usarse en piso o fosa.



Las rampas facilitan el manejo del patín hidráulico y diablitos para colocar carga en la plataforma.

	PLABA-9	PLABA-12	PLABA-15
<b>Capacidad:</b>	1 ton / 2,204 lb	3 ton / 6,613 lb	3 ton / 6,613 lb
<b>Precisión:</b>	200 g / 0.4 lb	500 g / 1.1 lb	500 g / 1.1 lb
<b>Material de superficie:</b>	Acero al carbono	Acero al carbono	Acero al carbono
<b>Medidas:</b>	90 x 90 cm	120 x 120 cm	150 x 150 cm
<b>Altura de plataforma:</b>	11 cm	11 cm	11 cm
<b>Peso:</b>	40 kg	84 kg	120 kg
<b>Clase:</b>	Media III	Media III	Media III

	RAMP-9	RAMP-12	RAMP-15
<b>Material de superficie:</b>	Acero al carbono	Acero al carbono	Acero al carbono
<b>Medidas:</b>	60 x 90 cm	60 x 120 cm	60 x 150 cm
<b>Peso:</b>	12 kg	16 kg	20 kg
<b>Altura:</b>	11 cm	11 cm	11 cm

Rampas compatibles con modelos:

- PLABA-9
- PLABA-12
- PLABA-15
- BAPER-12



Estructura con 4 celdas de carga.



Patas ajustables para nivelación de carga.



Tapa de protección que se desmonta fácilmente, sin necesidad de herramienta.



Cable de conexión con protección de acero trenzado.

## BÁSCULA DE PRECISIÓN - 100 g

- Precisión de 0.01 gramos
- Función conteo de piezas
- Ahorro de energía después de 2 minutos de inactividad



La charola puede voltearse para ampliar el área de pesaje.



Báscula de bolsillo, mide 11.5 x 7 cm y pesa 100 g.

### BABOL-100G

- Unidades de pesaje:** g, oz y oz troy
- Capacidad:** 100 g / 3.5 oz
- Precisión:** 0.01 g / 0.0005 oz
- Tamaño de dígitos:** 1.3 cm
- Material del plato:** Acero inoxidable
- Medidas del plato:** 5.6 x 6.5 cm
- Alimentación:** 3Vcc (2 baterías de litio tipo CR2032, incluidas)
- Peso:** 125 g
- Clase:** Media III

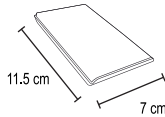

Excede los estándares de certificación



## BÁSCULA DE PRECISIÓN - 1 kg

- Precisión de 0.1 gramos
- Función conteo de piezas
- Funciona con 2 baterías AAA (incluidas) o adaptador (no incluido)



Plato redondo de 12 cm (diámetro), con cubierta en acero inoxidable.



### BAPRE-1

- Unidades de pesaje:** g, lb y oz
- Capacidad:** 1 kg / 2.2 lb
- Precisión:** 0.1 g / 0.0008 lb
- Tamaño de dígitos:** 1.5 cm
- Material del plato:** Acero inoxidable
- Diámetro del plato:** 9 cm
- Alimentación:** 3 Vcc (2 baterías AAA de 1.5 Vcc incluidas)
- Peso:** 400 g
- Clase:** Fina II

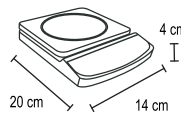

Excede los estándares de certificación



## BÁSCULA DE PRECISIÓN - 3 kg

- Precisión de 0.2 gramos
- Función conteo de piezas
- Funciona con 2 baterías AAA (incluidas) o adaptador (no incluido)



Plato de acero inoxidable que puede usarse como charola.



### BAPRE-3

- Unidades de pesaje:** g, lb y oz
- Capacidad:** 3 kg / 6.6 lb
- Precisión:** 0.2 g / 0.0004 lb
- Tamaño de dígitos:** 1.5 cm
- Material del plato:** Acero inoxidable
- Medidas del plato:** 15.5 x 15.5 cm
- Alimentación:** 3 Vcc (2 baterías AAA de 1.5 Vcc, incluidas)
- Peso:** 600 g
- Clase:** Fina II

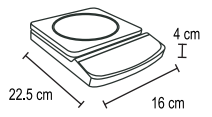

Excede los estándares de certificación



Nota. Se sugiere adquirir adaptador ADAPTA-01. Se vende por separado, ver página 14.

Nota. Se sugiere adquirir adaptador ADAPTA-01. Se vende por separado, ver página 14.

## BÁSCULA PARA PAQUETERÍA - 100 kg

- Precisión de 50 gramos
- Función conteo de piezas
- 4 celdas de carga



Incluye base para fijar en mesa, pared o poste.



Cable retráctil de 2.5 metros.

### BAPAQUE-100

- Unidades de pesaje:** g, lb y oz
- Capacidad:** 100 kg / 220 lb
- Precisión:** 50 g / 0.1 lb
- Tamaño de dígitos:** 1.5 cm
- Material del plato:** Acero inoxidable
- Medidas del plato:** 39 x 30.5 cm
- Estructura:** Plástico ABS
- Alimentación:** 9 Vcc (6 baterías AAA de 1.5 Vcc, incluidas)
- Peso:** 3.2 kg
- Clase:** Media III

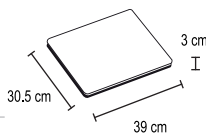

Excede los estándares de certificación



## BÁSCULA PORCIONADORA - 10 kg

- Precisión de 1 gramo
- Función conteo de piezas
- Función cálculo de porciones



Cálculo de porciones.



### BAPO-10

- Unidades de pesaje:** kg, lb y oz
- Capacidad:** 10 kg / 22 lb
- Precisión:** 1 g / 0.002 lb
- Tamaño de dígitos:** 1.5 cm
- Material del plato:** Acero inoxidable
- Medidas del plato:** 30 x 23 cm
- Entrada corriente:** 100-240 Vca 50/60 Hz
- Adaptador de ca / cc:** 6 Vcc 500 mA
- Batería recargable:** 4 Vcc (incluida)
- Peso:** 2.8 kg
- Clase:** Media III

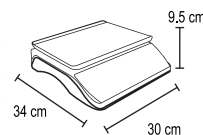

Excede los estándares de certificación



Nota: Incluye mica transparente que protege el indicador contra líquidos, harina y polvo.

**RHINO TE MANTIENE INFORMADO**

Escríbenos a [info@rhino.mx](mailto:info@rhino.mx)

**Para Suscribirte a Nuestro Boletín**

Recibe en tu correo noticias, promociones, lanzamientos y más información de interés.

BÁSCULAS DE PRECISIÓN

BÁSCULA PARA PAQUETERÍA

BÁSCULA PORCIONADORA

### BÁSCULA CIRCULAR - 3 kg

- Precisión de 0,5 gramos
- Calcula volumen en mililitros y onzas
- Apagado automático, después de 2 minutos de inactividad



#### BACI-3

**Unidades de pesaje:** g, lb, oz y ml  
**Capacidad:** 3 kg / 6.6 lb  
**Precisión:** 0.5 g / 0.05 oz  
**Tamaño de dígitos:** 1.5 cm  
**Material del plato:** Plástico ABS / soporte de acero  
**Diámetro del plato:** 15 cm  
**Alimentación:** 3 Vcc (2 baterías AAA de 1,5 Vcc, incluidas)  
**Peso:** 300 g  
**Clase:** Media III

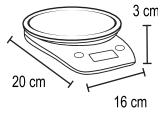

### BÁSCULA CIRCULAR - 5 kg

- Precisión de 1 gramo
- Calcula volumen en mililitros y onzas
- Apagado automático, después de 2 minutos de inactividad



#### BACI-5

**Unidades de pesaje:** g, lb, oz y ml  
**Capacidad:** 5 kg / 11 lb  
**Precisión:** 1 g / 0.1 oz  
**Tamaño de dígitos:** 1.5 cm  
**Material del plato:** Plástico ABS  
**Diámetro del plato:** 17 cm  
**Alimentación:** 3 Vcc (2 baterías AAA de 1,5 Vcc, incluidas)  
**Peso:** 350 g  
**Clase:** Media III

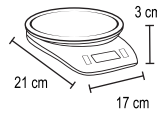

Excede los estándares de certificación



### BÁSCULA CIRCULAR CON TAZÓN - 5 kg

- Precisión de 1 gramo
- Tazón desmontable incluido de 900 ml de capacidad
- Apagado automático, después de 2 minutos de inactividad



NUEVO

#### BACITA-5BL

#### BACITA-5

**Unidades de pesaje:** g, lb, oz y ml  
**Capacidad:** 5 kg / 11 lb  
**Precisión:** 1 g / 0.1 oz  
**Tamaño de dígitos:** 1.5 cm  
**Material del plato:** Plástico ABS / soporte de acero  
**Diámetro del plato:** 15 cm  
**Diámetro del tazón:** 18 cm  
**Alimentación:** 3 Vcc (2 baterías AAA de 1,5 Vcc, incluidas)  
**Peso:** 450 g  
**Clase:** Media III

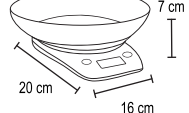

### BÁSCULA CIRCULAR DE ACERO INOXIDABLE - 5 kg

- Precisión de 1 gramo
- Calcula volumen en mililitros y onzas
- Apagado automático, después de 2 minutos de inactividad



#### BACI-5X

**Unidades de pesaje:** g, lb, oz y ml  
**Capacidad:** 5 kg / 11 lb  
**Precisión:** 1 g / 0.1 oz  
**Tamaño de dígitos:** 1.5 cm  
**Material del plato:** Acero inoxidable  
**Diámetro del plato:** 15 cm  
**Alimentación:** 3 Vcc (2 baterías AAA de 1,5 Vcc, incluidas)  
**Peso:** 350 g  
**Clase:** Media III

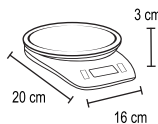

### BÁSCULA PLATO DE CRISTAL TEMPLADO - 5 kg

- Precisión de 1 gramo
- Calcula volumen en mililitros y onzas
- Apagado automático, después de 2 minutos de inactividad



Diseño ultradelgado con botones touch.

#### BACRI-5M

**Unidades de pesaje:** g, lb, oz y ml  
**Capacidad:** 5 kg / 11 lb  
**Precisión:** 1 g / 0.1 oz  
**Tamaño de dígitos:** 1.5 cm  
**Material del plato:** Cristal templado  
**Medidas de plato:** 14 x 19.5 cm  
**Alimentación:** 3 Vcc (1 batería de litio tipo CR2032 incluida)  
**Peso:** 290 g  
**Clase:** Media III

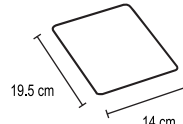

### BÁSCULA PLATO DE BAMBÚ - 5 kg

- Precisión de 1 gramo
- Calcula volumen en mililitros y onzas
- Apagado automático, después de 2 minutos de inactividad



Diseño con botones touch.

#### BAMBU-5

**Unidades de pesaje:** g, lb, oz y ml  
**Capacidad:** 5 kg / 11 lb  
**Precisión:** 1 g / 0.1 oz  
**Tamaño de dígitos:** 1.5 cm  
**Material de plato:** Plástico ABS  
**Medidas de plato:** 18.8 x 21.8 cm  
**Peso:** 200 g  
**Alimentación:** 4.5 Vcc (3 baterías AAA de 1,5 Vcc, incluidas)  
**Clase:** Media III

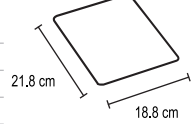

## BÁSCULA COLGABLE - 5 kg

- Precisión de 1 gramo
- Calcula volumen en mililitros y onzas
- Apagado automático, después de 1 minuto de inactividad



### BAREC-5

**Unidades de pesaje:** g, lb, oz y ml  
**Capacidad:** 5 kg / 11 lb  
**Precisión:** 1 g / 0.1 oz  
**Tamaño de dígitos:** 1.5 cm  
**Material de superficie:** Plástico ABS  
**Medidas de superficie:** 15.5 x 20.5 cm  
**Peso:** 200 g  
**Alimentación:** 3 Vcc (1 batería de litio tipo CR2032 incluida)  
**Clase:** Media III

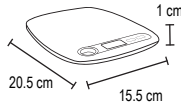

## BÁSCULA PLATO DE ACERO INOXIDABLE - 5 kg

- Precisión de 1 gramo
- Calcula volumen en mililitros y onzas
- Apagado automático, después de 2 minutos de inactividad



### BAREC-5A

**Unidades de pesaje:** g, lb, oz y ml  
**Capacidad:** 5 kg / 11 lb  
**Precisión:** 1 g / 0.1 oz  
**Tamaño de dígitos:** 1.5 cm  
**Material de superficie:** Acero inoxidable  
**Medidas de superficie:** 15.5 x 20.5 cm  
**Peso:** 200 g  
**Alimentación:** 3 Vcc (1 batería de litio tipo CR2032 incluida)  
**Clase:** Media III

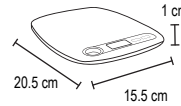

## BÁSCULA CON TAZÓN - 5 kg

- Precisión de 1 gramo
- Calcula volumen en mililitros, onzas y tazas (de agua, leche, harina y aceite)



### BATA-5

**Unidades de pesaje:** g, lb, oz y ml  
**Capacidad:** 5 kg / 11 lb  
**Precisión:** 1 g / 0.1 oz  
**Tamaño de dígitos:** 1 cm  
**Material del tazón:** Acero inoxidable  
**Diámetro del tazón:** 21 cm  
**Peso:** 800 g  
**Alimentación:** 3 Vcc (2 baterías AAA de 1.5 Vcc incluidas)  
**Clase:** Media III

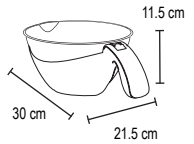

## BÁSCULA PARA MALETAS - 50 kg

- Precisión de 10 gramos
- Encendido automático
- Fácil de guardar, mide solo (13 cm)



Función HOLD que congela la lectura del equipaje.

## BÁSCULA PARA BEBÉS - 25 kg

- Precisión de 5 gramos
- Diseño ligero y resistente (1.5 kg)
- Función comparativa de pesaje



Apagado automático, prolonga la vida útil de las baterías.

## BÁSCULA DE PESAJE CORPORAL - 180 kg

- Precisión de 100 gramos
- Diseño compacto y ligero (1.5 kg)
- Sistema con 4 sensores de carga



Sistema de auto-apagado / encendido, prolonga la vida útil de las baterías.

### BAMA-50

**Unidades de pesaje:** kg y lb  
**Capacidad:** 50 kg / 110 lb  
**Precisión:** 10 g / 0.02 lb  
**Tamaño de dígitos:** 1 cm  
**Material de carcasa:** Acero / plástico  
**Material de ganchos:** Acero  
**Peso:** 120 g  
**Alimentación:** 3 Vcc (1 batería de litio CR2032, incluida)  
**Clase:** Media III

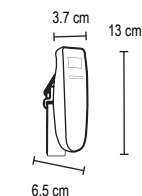

### BABE-25

**Unidades de pesaje:** kg y lb  
**Capacidad:** 25 kg / 55 lb  
**Precisión:** 5 g / 0.01 lb  
**Tamaño de dígitos:** 2.5 cm  
**Material del plato:** Plástico ABS  
**Medidas de la superficie:** 57 x 34 cm  
**Alimentación:** 6 Vcc (4 baterías AAA de 1.5 Vcc, incluidas)  
**Peso:** 1.5 kg  
**Clase:** Media III

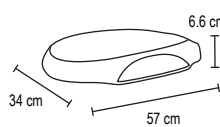

### BABA-180

**Unidades de pesaje:** kg y lb  
**Capacidad:** 180 kg / 400 lb  
**Precisión:** 100 g / 0.2 lb  
**Tamaño de dígitos:** 2.3 cm  
**Material del plato:** Cristal templado  
**Medidas de superficie:** 30 x 30 cm  
**Alimentación:** 3 Vcc (2 baterías AAA de 1.5 Vcc, incluidas)  
**Peso:** 1.5 kg  
**Clase:** Media III

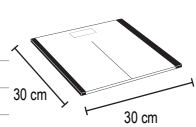

### BÁSCULA INTELIGENTE DE PESAJE CORPORAL - 180 kg

- Precisión de 100 gramos
- Conexión a Smartphone vía bluetooth
- Permite medir estadísticas corporales
- Incluye App para revisar el progreso de forma semanal, mensual y anual



Control de configuración hasta 24 usuarios configurables, incluye función de pesaje para bebés.

#### BABAIN-180BL

- Unidades de pesaje: kg y lb
- Capacidad: 180 kg / 400 lb
- Precisión: 100 g / 0.2 lb
- Tamaño de dígitos: 2.5 cm
- Material del plato: Cristal templado
- Material de estructura: Plástico ABS
- Medidas de superficie: 26 x 26 cm
- Alimentación: 3 Vcc (2 baterías AAA de 1.5 Vcc, incluidas)
- Peso: 1 kg
- Clase: Media III

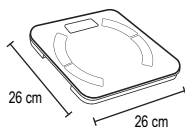

### BÁSCULA INTELIGENTE DE PESAJE CORPORAL - 180 kg

- Precisión de 100 gramos
- Conexión a Smartphone vía bluetooth
- Permite medir estadísticas corporales
- Incluye App para revisar el progreso de forma semanal, mensual y anual



Sistema de auto-apagado / encendido, prolonga la vida útil de las baterías.

#### BABAIN-180NG

- Unidades de pesaje: kg y lb
- Capacidad: 180 kg / 400 lb
- Precisión: 100 g / 0.2 lb
- Tamaño de dígitos: 2.5 cm
- Material del plato: Cristal templado
- Material de estructura: Plástico ABS
- Medidas de superficie: 26 x 26 cm
- Alimentación: 3 Vcc (2 baterías AAA de 1.5 Vcc, incluidas)
- Peso: 1 kg
- Clase: Media III

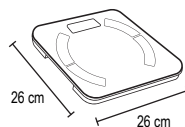

### APP FITDAYS PARA BÁSCULAS INTELIGENTES

- Hasta 24 usuarios por administrador
- Registra los indicadores fisiológicos del cuerpo
- Indica la edad corporal

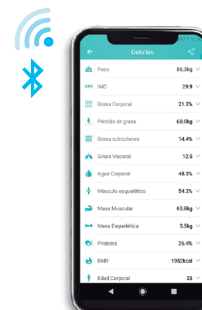

Descarga la App versión Android



Descarga la App versión iOS



Peso Corporal



Porcentaje de Agua Corporal



Índice de Masa Corporal



Porcentaje de Músculo Esquelético



Porcentaje de Grasa Corporal



Masa Muscular



Pérdida de Grasa



Masa Esquelética



Porcentaje de Grasa Subcutánea



Porcentaje de Proteína



Grasa Visceral



Tasa Metabólica Basal



**SOPORTE TÉCNICO**

Respaldamos a todos nuestros usuarios **Rhino**, haciendo válida nuestra garantía contra cualquier defecto de fabricación a través de nuestros **Centros de Servicio** concesionados o directamente en nuestro **Centro de Servicio Matriz**.



Consulta la política de garantía con tu asesor Rhino.

Contamos con **Centros de Servicio Concesionados** para atender cualquier requerimiento de garantía o mantenimiento **Post-Venta**.



85 Centros de Servicio especializados en Básculas.



35 Centros de Servicio especializados en Maquinaria.

\*Descarga todos los manuales de operación en: [rhino.mx/centros-de-servicio](http://rhino.mx/centros-de-servicio)



**SERVICIO POST-VENTA**

[servicio@rhino.mx](mailto:servicio@rhino.mx)

## INDICADOR PESO - PRECIO Y TOTAL

- Pantallas de Peso, Precio y Total
- Función de cálculo de cambio
- 4 memorias de acceso directos



Incluye soporte ajustable para diferentes rangos de visibilidad.

## INDICADOR PESO - CONTADOR DE PIEZAS

- Función de conteo de piezas
- Función de cálculo de porciones
- Función de congelación lectura pico



Incluye soporte ajustable para diferentes rangos de visibilidad.

## INDICADOR PESO - PRECIO Y TOTAL

- Doble pantalla (usuario / cliente)
- Función de conteo de piezas
- Función de cálculo de cambio
- Función pesaje de animales



Pantalla vista al cliente.

### I-PEP

**Capacidad:** Programable  
**Precisión:** 15,000 divisiones  
**Tamaño de dígitos:** 1.5 cm  
**Material:** Plástico ABS  
**Pantallas:** 3  
**Entrada corriente:** 100-240 Vca 50/60 Hz  
**Adaptador ca / cc:** 6 Vcc 500 mA  
**Batería recargable:** 4 Vcc 4 Ah (incluida)  
**Peso:** 1.5 kg

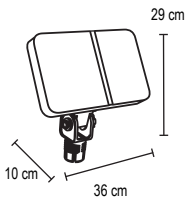

### I-PES

**Capacidad:** Programable  
**Precisión:** 15,000 divisiones  
**Tamaño de dígitos:** 2.2 cm  
**Material:** Plástico ABS  
**Pantallas:** 1  
**Entrada corriente:** 100-240 Vca 50/60 Hz  
**Adaptador ca / cc:** 6 Vcc 500 mA  
**Batería recargable:** 4 Vcc 4 Ah (incluida)  
**Peso:** 1.5 kg

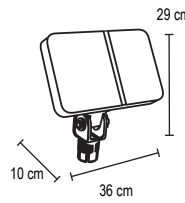

### I-SEP

**Capacidad:** Programable  
**Precisión:** 15,000 divisiones  
**Tamaño de dígitos:** 1.5 cm  
**Material:** Plástico ABS  
**Pantallas:** 6 (usuario / cliente)  
**Entrada corriente:** 100-240 Vca 50/60 Hz  
**Adaptador ca / cc:** 6 Vcc 500 mA  
**Batería recargable:** 4 Vcc 4 Ah (incluida)  
**Peso:** 1.5 kg

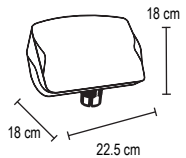

Nota: Diseño de pantallas disponible a partir de Agosto 2021.

## INDICADOR A PRUEBA DE AGUA

- Grado de protección: IP67 (resistente en bajas temperaturas)
- Función HOLD que congela la medición
- Función pesaje de animales



Puede conectarse a PC o impresora (RS-232).



Ejemplo de impresión.



Puede conectarse a PC o impresora (RS-232).



Ejemplo de impresión.



Puede conectarse a PC o impresora (RS-232).



Ejemplo de impresión.



Incluye base para fijar en mesa, pared o poste.



Incluye base para fijar en mesa, pared o poste.



Incluye transmisor con señal inalámbrica con 50 metros de alcance.

### I-PAG

**Capacidad:** Programable  
**Precisión:** 30,000 divisiones  
**Tamaño de dígitos:** 2.5 cm  
**Material:** Acero inoxidable  
**Pantallas:** 1  
**Entrada corriente:** 120 Vca 60 Hz  
**Adaptador ca / cc:** 10 Vcc 600 mA  
**Batería recargable:** 6 V, 4.0 Amp (incluida)  
**Peso:** 1.5 kg

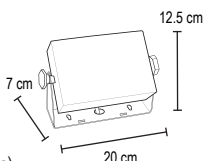

### I-QY

**Capacidad:** Programable  
**Precisión:** 30,000 divisiones  
**Tamaño de dígitos:** 4 cm  
**Material:** Plástico ABS  
**Pantallas:** 1  
**Entrada corriente:** 110-115 Vca 50/60 Hz  
**Batería recargable:** 6 Vcc 4 Ah (incluida)  
**Peso:** 1.5 kg

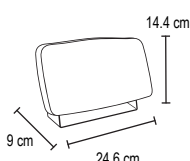

### I-QYW

**Capacidad:** Programable  
**Precisión:** 30,000 divisiones  
**Tamaño de dígitos:** 4 cm  
**Material:** Plástico ABS  
**Pantallas:** 1  
**Entrada corriente:** 110-115 Vca 50/60 Hz  
**Batería recargable:** 6 Vcc 4 Ah (incluida)  
**Peso:** 1.5 kg

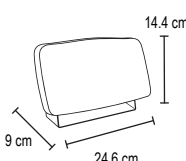

## BATERÍAS RECARGABLES - 4 V y 6 V



Baterías recargables de plomo ácido.

MODELO	VOLTAJE	CELDAS	PESO
<b>BAT-4VR</b>	4 V	2	430 g
<b>BAT-6VR</b>	6 V	3	710 g

## CHAROLA DESMONTABLE



**CHARO-1**

Charola de acero inoxidable (40 x 30 cm y 4.8 cm de altura). Aumenta la capacidad del plato de cualquier báscula de mostrador. Sistema de fijación que se monta y desmonta según la necesidad.

## CABLES DE COMUNICACIÓN



Cables para comunicación de datos.

MODELO	CONEXIÓN	TIPO
<b>CARS-1</b>	RS-232 (macho - macho)	A
<b>CAUS-1</b>	USB (macho - macho)	A

## CUCHARÓN PARA BÁSCULA



**PLA-500**

Cucharón de plástico ABS base plana, útil en cualquier báscula electrónica. Ideal para manejo de semillas, granos y verduras.

## PESAS PATRÓN - 10 kg y 20 kg

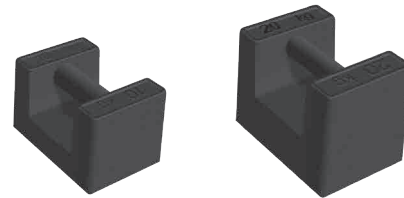

Pesas patrón de hierro fundido con compartimento para ajustar el peso.

MODELO	PESO
<b>PESA-10</b>	10 kg
<b>PESA-20</b>	20 kg

## ROLLO TÉRMICO - 57 x 40 mm



**ROET-540**

Rollo con 1,000 etiquetas auto-adheribles para impresión térmica, compatible con básculas etiquetadoras BAET-30 y BAET-30X.

## CELDAS DE CARGA

- Entrada: 404 ± 15 Ω
- Salida: 350 ± 3 Ω
- Grado de protección: IP65
- Clase: Clase C3

MODELO	DESCRIPCIÓN	MATERIAL	Uso recomendado en plataformas de:
<b>RH1042-100kg</b>	100 kilogramos	Aluminio	30 x 40 cm
<b>RH1263-800kg</b>	800 kilogramos	Aluminio	50 x 60 cm
<b>RH60060-2Klb</b>	2000 libras	Aluminio	60 x 60 cm
<b>RH-65023-2T</b>	2000 kilogramos	Aleación de acero	60 x 60 cm



**RH-1042**



**RH-1263**



**RH-60060**



**RH-65023-2T**

## ADAPTADORES DE CORRIENTE CONTINUA - ca/cc

ADAPTA-01 compatible con modelos:

- BAR-7, BAR-8, BAR-8USB, BAR-8T, BAR-9, BAR-10, BAPRE-1, BAPRE-3, BAPO-10, BARAG-40, I-PEP, I-PES, I-SEP, BAPCA-100, BAPCA-200 y BAPCA-500

ADAPTA-03 compatible con modelos:  
• BASE-30A e I-PCA

MODELO	ENTRADA	SALIDA	Uso recomendado en línea:
<b>ADAPTA-01</b>	100-240 Vca, 50-60 Hz, 150 mA	6 Vcc, 500 mA	Rhino
<b>ADAPTA-03</b>	90-240 Vca, 50-60 Hz, 31.8 mA	6 Vcc, 500 mA	Advance RH
<b>ADAPTA-04</b>	90-240 Vca, 50-60 Hz, 31.8 mA	6 Vcc, 500 mA	Vinson
<b>ADAPTA-08</b>	100-250 Vca, 50-60 Hz, 100 mA	4,2 Vcc, 500 mA	Rhino
<b>EBAT-120</b>	100-240 Vca, 50-60 Hz	9 Vcc, 500 mA	Comercial



**14 ADAPTA-01**



**ADAPTA-03**



**ADAPTA-04**

ADAPTA-04 compatible con modelos:  
• VINS-30 y VINS-40



**ADAPTA-08**

ADAPTA-08 compatible con modelo:  
• BAR-6



**EBAT-120**

• Para uso comercial





MATERIAL PUBLICITARIO PARA PUNTO DE VENTA

Te ofrecemos rotulación para fachada e instalación de lonas en exterior para promocionar tu tienda y aumentar las ventas. Contacta a tu asesor Rhino para mayor información.

EXHIBIDORES

PUBLICIDAD PARA INTERIORES

PROMOCIONALES

EX-01



Exhibidor para 2 básculas de mostrador.

EX-02



Exhibidor para 4 básculas de mostrador y 2 básculas colgantes.

EX-05



Exhibidor para utensilios de cocina y restaurante.

CATALOG-02



Catálogo de productos enmocado de uso rudo con cadena para uso en mostrador.



NUEVOS

Pendones publicitarios para interiores  
Varios modelos, medidas 70 x 135 cm.

MODELO	DESCRIPCIÓN
PENDO-01	Básculas de Plataforma
PENDO-02	Básculas Peso - Precio
PENDO-03	Básculas Colgantes
PENDO-05	Sierra Carnicera
PENDO-06	Molinos de Carne
PENDO-07	Amasadoras
PENDO-08	Batidoras Planetarias
PENDO-09	Empacadoras al Vacío



Posters para interiores  
Impresos en polipropileno corrugado, medidas 60 x 60 cm.

MODELO	DESCRIPCIÓN
POSTER-01	Básculas de Precisión
POSTER-02	Básculas de Plataforma
POSTER-04	Procesador de Alimentos
POSTER-05	Báscula Porcionadora
POSTER-06	Básculas Peso - Precio
POSTER-07	Báscula Colgante
POSTER-08	Plataformas Plegables
POSTER-09	Plataformas a Prueba de Agua
POSTER-10	Básculas Colgantes
POSTER-11	Plataformas de Bajo Perfil
POSTER-12	Báscula Contadora
POSTER-13	Rebanadoras

LOGO-01



Logotipo Rhino  
termoformado  
118.5 x 30.9 cm.

LOGO-02



NUEVO

Logotipo Caledonia  
termoformado  
80 x 14.9 cm.

MANDIL-01



Mandil con logotipo Rhino.

PLUMA-05



Pluma con logotipo Rhino.

NUEVO

TAZA-01



Taza con logotipo Rhino.

NUEVO



NUEVOS

Trípticos publicitarios

Varios modelos, medidas 9.3 x 21.5 cm.

MODELO	DESCRIPCIÓN
TRIPTI-01	Verdulería
TRIPTI-02	Carnicería
TRIPTI-03	Ferretería
TRIPTI-04	Panadería
TRIPTI-05	Utensilios de Cocina
TRIPTI-06	Básculas Etiquetadoras



# Rhino<sup>®</sup>

## Maquinaria Comercial

Nuestros equipos son sometidos a pruebas de rendimiento previo a su venta para asegurar su óptimo desempeño.

La maquinaria Rhino está diseñada para trabajar en condiciones eléctricas poco estables, lo cual asegura una mayor durabilidad que otros equipos en el mercado.

### NUESTROS EQUIPOS CUENTAN CON:

#### Garantía Total

30 días de devolución y  
2 años de reparación sin costo sobre  
cualquier defecto de fabricación.



## AMASADORAS - 20 litros - 40 litros y 50 litros

- Gancho y varilla refinadora para un amasado más fino
- Temporizador de 60 minutos, para medir el tiempo del amasado
- Botón de paro de emergencia

Tazón, rejilla, gancho y varilla fabricados en acero inoxidable.

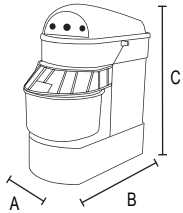
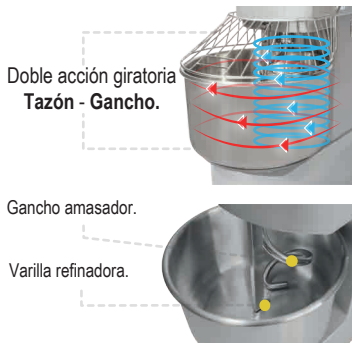

	AMASA-20	AMASA-40	AMASA-50
Capacidad del tazón:	20 litros	40 litros	50 litros
Capacidad de amasado:	12 kg	24 kg	30 kg
Motor:	1.5 hp	4 hp	4 hp
Voltaje:	127 V 60 Hz	220 V 60 Hz / (bifásico)	220 V 60 Hz / (bifásico)
Material de estructura:	Acero inoxidable	Acero inoxidable	Acero inoxidable
Material del tazón:	Acero inoxidable	Acero inoxidable	Acero inoxidable
Dimensiones del equipo:	A: 35.5 - B: 65 - C: 85 cm	A: 49 - B: 75 - C: 105 cm	A: 53 - B: 83 - C: 103 cm
Peso:	85 kg	104 kg	120 kg

## EMPACADORAS AL VACÍO - 4 m³ - 8 m³ y 20 m³

MODELO	MEDIDA DE BOLSA
BOVAC-20	15 x 20 cm
BOVAC-23	20 x 30 cm
BOVAC-25	20 x 25 cm
BOVAC-30	15 x 30 cm
BOVAC-33	25 x 33 cm
BOVAC-35	30 x 35 cm
BOVAC-38	25 x 38 cm
BOVAC-41	30 x 41 cm



- Memorias programables para diferentes tipos de empacado
- Control digital con sensor de manómetro analógico para visualizar y medir la presión en la cámara de vacío
- Tapa tipo campana, fabricada en metacrilato transparente



	EVAC-4	EVAC-8	EVAC-20	EVAC-20P
Capacidad de bomba:	4 m³/h	8 m³/h	20 m³/h	20 m³/h
Potencia de sellado:	100 watts	150 watts	500 watts	600 watts
Potencia del motor:	150 watts	370 watts	900 watts	900 watts
Voltaje:	110 V 60 Hz	110 V 60 Hz	110 V 60 Hz	110 V 60 Hz
Cámara de vacío:	30.5 x 24 x 7 cm	29 x 39 x 10 cm	45 x 45 x 14 cm	55 x 55 x 14 cm
Material de cámara:	Acero inoxidable	Acero inoxidable	Acero inoxidable	Acero inoxidable
Material de gabinete:	Acero inoxidable	Acero inoxidable	Acero inoxidable	Acero Inoxidable
Dimensiones del equipo:	A: 30.5 - B: 44.5 - C: 24 cm	A: 48 - B: 33 - C: 35 cm	A: 55 - B: 50 - C: 50 cm	A: 65 - B: 60 - C: 100 cm
Peso:	21 kg	42 kg	90 kg	110 kg

# BATIDORAS PLANETARIAS - 7 litros - 10 litros - 20 litros - 26.5 litros - 40 litros y 60 litros

BATIDORAS PLANETARIAS

- Reja protectora en modelos BATI-10, BATI-20, BATI-30, BATI-40 y BATI-60
- Todos nuestros modelos incluyen accesorios (Gancho, Paleta y Globo)

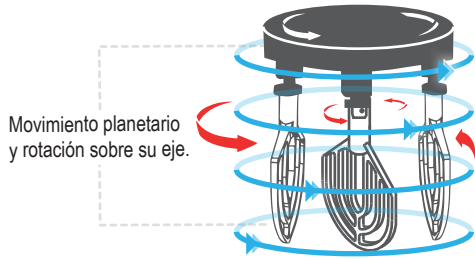

Gancho Amasador



Paleta Mezcladora



Globo Batidor

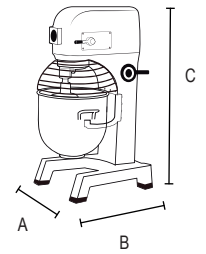

Cubierta plástica de protección.

BATI-7



BATI-10



BATI-20



BATI-30



BATI-40

NUEVO



BATI-60

NUEVO



	BATI-7	BATI-10	BATI-20	BATI-30	BATI-40	BATI-60
Capacidad del tazón:	7 litros	10 litros	20 litros	26.5 litros	40 litros	60 litros
Capacidad de amasado:	0.6 kg	1.5 kg	4.5 kg	5.25 kg	6.75 kg	12 kg
Motor:	1/2 hp	3/5 hp	1 hp	1.5 hp	2 hp	2.5 hp
RPM:	0 a 780 RPM	110 / 178 / 390	105 / 180 / 408 RPM	105 / 180 / 408 RPM	80 / 160 / 310	74 / 150 / 288
Voltaje:	127 V 60 Hz	127 V 60 Hz	127 V 60 Hz	127 V 60 Hz	127 V 60 Hz	220 V 60 Hz (trifásico)
Material de estructura:	Aluminio	Acero	Acero	Acero	Acero	Acero
Material del tazón:	Acero inoxidable	Acero inoxidable	Acero inoxidable	Acero inoxidable	Acero inoxidable	Acero inoxidable
Accesorios:	Acero	Acero inoxidable	Acero inoxidable	Acero inoxidable	Acero inoxidable	Acero inoxidable
Dimensiones del equipo:	A: 23 - B: 40 - C: 40 cm	A 43 - B: 62.5 - C: 47 cm	A: 42 - B: 56 - C: 78 cm	A: 44 - B: 55 - C: 86 cm	A: 62 - B: 63 - C: 101 cm	A: 49 - B: 65 - C: 130 cm
Peso	18 kg	49 kg	61 kg	70 kg	150 kg	230 kg

## EMPLAYADORA DE ALIMENTOS - 55 cm

- Ajuste de rollos hasta de 55 cm
- Controles independientes de plancha y corte



Corte y plancha con sistema de calor para un mejor sellado.



### EMPA-55

Potencia: 400 watts  
 Rango de temperatura: 0° - 160° C  
 Entrada corriente: 110 Vca / 60 Hz  
 Ancho máximo de corte: 55 cm  
 Rollo: Ajustable de 30 a 55 cm  
 Material del cuerpo: Acero inoxidable  
 Peso: 8 kg

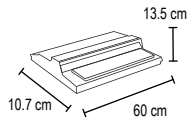

## MOLINO DE CARNE 1 hp - Cedazo 12

- Unidad de molienda desmontable
- Gusano, corona y cabezal fabricados en hierro cromado
- Incluye embudidor



### MOCA-12

Potencia: 750 watts  
 Motor: 1 hp (monofásico)  
 Cedazo y navaja: 12  
 Entrada corriente: 110 Vca 50 / 60 Hz  
 Sistema de engranaje: 1 engrane y 1 piñón  
 Material de charola: Acero inoxidable  
 Medidas de charola: 32 x 21 cm  
 Material de gabinete: Acero inoxidable  
 Peso: 25 kg

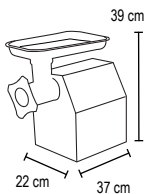

## PLANCHA PANINI - 1800 w

- Alarma de tiempo (15 minutos) y regulador de temperatura (300 °C)
- Luz indicadora de encendido y calentamiento
- Doble plancha de calentamiento (superior e inferior)



Con capacidad para dos sándwiches.



Incluye cepillo de limpieza.

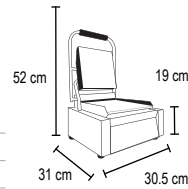

### PLANPA-1800

Potencia: 1800 watts  
 Rango de temperatura: 50° - 300 ° C  
 Área de plancha: 20.5 x 21.5 cm  
 Entrada corriente: 110 Vca / 60 Hz  
 Material de planchas: Hierro fundido  
 Recolector de grasa: Acero inoxidable  
 Material de gabinete: Acero inoxidable  
 Peso: 12.4 kg



## MOLINO DE CARNE 1 hp - Cedazo 22

- Unidad de molienda desmontable
- Gusano, corona y cabezal fabricados en aluminio
- Incluye embudidor



### MOCA-22-M1

Potencia: 750 watts  
 Motor: 1 hp (monofásico)  
 Cedazo y navaja: 22  
 Entrada corriente: 127 Vca / 60 Hz  
 Sistema de engranaje: 1 engrane y 1 piñón  
 Material de charola: Acero inoxidable  
 Medidas de charola: 58 x 28 cm  
 Material de gabinete: Acero al carbono  
 Peso: 48 kg

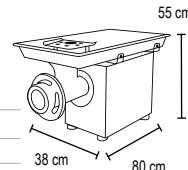

# DESCARGA LA APP DE RHINO

## Para Distribuidores

Disponibles en:

## CEDAZOS Y NAVAJAS PARA MOLINOS

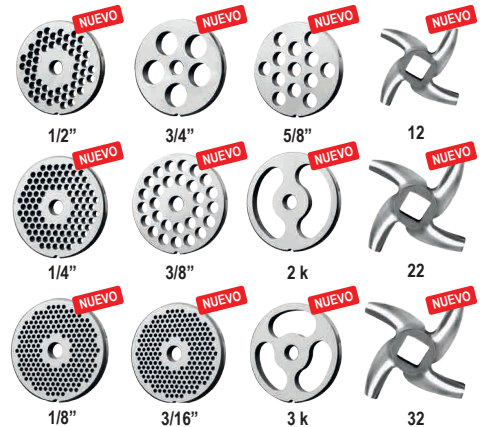

MODELO	DIÁMETRO	MODELO	DIÁMETRO
CEDA12-12	1/2"	CEDA22-12	1/2"
CEDA12-6	1/4"	CEDA22-6	1/4"
CEDA12-3	1/8"	CEDA22-3	1/8"
CEDA12-20	3/4"	CEDA22-20	3/4"
CEDA12-10	3/8"	CEDA22-10	3/8"
CEDA12-4-5	3/16"	CEDA22-4-5	3/16"
CEDA12-16	5/8"	CEDA22-16	5/8"
CEDA12-2K	2 k	CEDA22-2K	2 k
CEDA12-3K	3 k	CEDA22-3K	3 k

MODELO	MOLINO	MODELO	DIÁMETRO
NAVAJA-12	12	CEDA32-3	1/2"
NAVAJA-22	22	CEDA32-4.5	3/16"
NAVAJA-32	32		

## PROCESADOR DE ALIMENTOS - 550 w

PROCESADOR DE ALIMENTOS

- Incluye 5 discos:
- 2 discos de corte (2 mm y 4 mm)
  - 3 discos de rallado (3 mm, 5 mm y 10 mm)



Excede los estándares de certificación  
**NOM** LOGS

Además de rebanar realiza rallado, corte a la francesa, corte juliana y cubos.

### PROAL-550

**Potencia:** 550 watts  
**Motor:** 3/4 hp  
**Entrada corriente:** 110 Vca / 60 Hz  
**Material base:** Aluminio anodizado  
**Grado de protección:** IP20  
**Peso:** 28 kg

Nota: Discos adicionales se venden por separado.

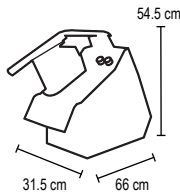

Procesa verduras y legumbres: jitomate, cebolla, lechuga, col, pimiento, pepino y mucho más...



## DISCOS PARA PROCESADOR DE ALIMENTOS



MODELO	DESCRIPCIÓN	MEDIDA DE CORTE
DIPRO-CO-2	Corte regular	2 mm
DIPRO-CO-4	Corte regular	4 mm
DIPRO-CO-6	Corte regular	6 mm
DIPRO-CO-8	Corte grueso	8 mm
DIPRO-CO-10	Corte grueso	10 mm
DIPRO-CO-14	Corte grueso	14 mm
DIPRO-CU-8	Corte cubo	8 mm
DIPRO-CU-10	Corte cubo	10 mm
DIPRO-CU-20	Corte cubo	20 mm
DIPRO-FR-8	Corte a la francesa	8 mm
DIPRO-FR-10	Corte a la francesa	10 mm
DIPRO-JU-3	Corte juliana	3 mm
DIPRO-JU-4	Corte juliana	4 mm
DIPRO-RA-3	Corte rallado	3 mm
DIPRO-RA-5	Corte rallado	5 mm
DIPRO-RA-10	Corte rallado	10 mm
DIPRO-RE-2	Corte fruta blanda	2 mm
DIPRO-RE-4	Corte fruta blanda	4 mm
DIPRO-RE-10	Corte fruta blanda	10 mm

Escanea y mira los cortes de cada disco.

## REBANADORAS - 250 mm - 275 mm y 300 mm

REBANADORAS

- Diseño con sistema de gravedad
- Vela acanalada para evitar el desperdicio de producto
- Empujador para mejorar el agarre de los alimentos



Afilador incorporado.



Empujador para aprovechar las últimas rebanadas del producto.  
Nota: Accesorio se vende por separado.

### EMRE-250

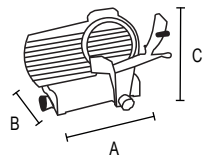

	SLI-250	SLI-275	SLI-300
<b>Motor:</b>	1/5 hp	1/4 hp	1/3 hp
<b>Ancho de rebanadas:</b>	0.5 a 8 mm	0.5 a 8 mm	0.5 a 13 mm
<b>Diámetro de cuchilla:</b>	250 mm	275 mm	300 mm
<b>Entrada corriente:</b>	110 Vca / 60 Hz	110 Vca / 60 Hz	110 Vca / 60 Hz
<b>Material base:</b>	Aluminio y pintura epóxica	Aluminio y pintura epóxica	Aluminio y pintura epóxica
<b>Material de cuchilla:</b>	Acero al cromo duro	Acero al cromo duro	Acero al cromo duro
<b>Material de vela, carro y brazo:</b>	Aluminio anodizado	Aluminio anodizado	Aluminio anodizado
<b>Dimensiones:</b>	A: 49 - B: 38 - C: 38 cm	A: 53 - B: 39 - C: 40 cm	A: 60 - B: 50 - C: 44 cm
<b>Peso:</b>	15 kg	17 kg	24 kg

## SIERRA CARNICERA CINTA - 295 cm

- Canal de mesa deslizable
- Patas con gomas de amortiguación
- Cable de conexión con longitud de 2 metros

**MEJORADO**

Altura chuletero (14 cm).



Puede realizar cortes gruesos y largos como T-bone, Top Sirloin, Tomahawk, New York, Ribeye, gracias al recorrido del carro chuletero de 60 cm.

Balero encapsulado para evitar la oxidación.

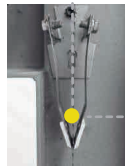

Limpiadores para grasa y residuos.

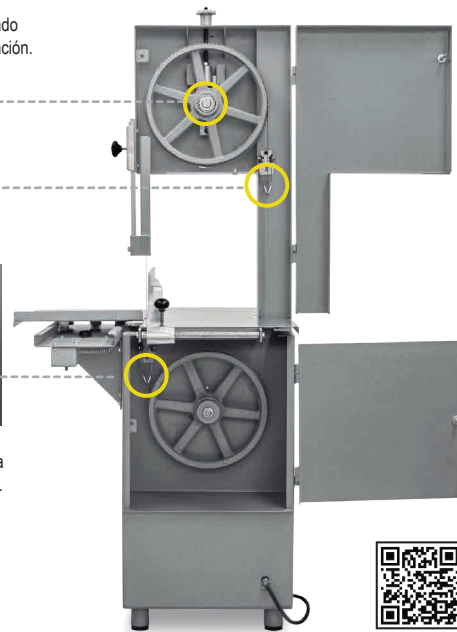

### SICA-295

**Cinta corte:** 295 cm / 116"  
**Potencia:** 1,100 watts  
**Motor:** 1.5 hp (monofásico)  
**Material de cuerpo:** Calibre 10  
**Mesa de trabajo:** Acero inoxidable  
**Canal de corte:** Acero inoxidable  
**Altura máxima de corte:** 40 cm  
**Entrada corriente:** 120 Vca / 60 Hz  
**Acabado:** Pintura electrostática (libre de plomo)  
**Peso:** 170 kg  
**Nota:** Incluye 2 cintas de corte.

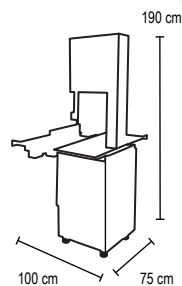

1 pulgada  
 3 dientes por pulgada\*

### CISI-295-3

**CINTA DE CORTE**  
**Diámetro:** 295 cm  
**DPP\*:** 3



Charola para la acumulación de residuos.

## TURBOLICUADORES - 10 litros - 120 litros y 200 litros

Mango con inclinación para uso cómodo.



Velocidad variable de regulación manual.



Botón de seguridad en TURLIC-500 y TURLIC-750.



Navajas de acero inoxidable (grado alimenticio).

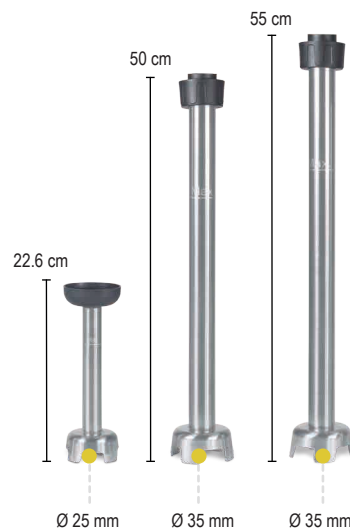

### TURLIC-220

**Brazo:** 22.6 cm  
**Capacidad:** 10 litros  
**Potencia:** 220 watts  
**Velocidad:** Variable  
**Material del brazo:** Acero inoxidable  
**Material del equipo:** Plástico PA6 / GF30  
**Entrada corriente:** 127 Vca 60 Hz  
**Peso:** 4 kg  
**Navaja:** Doble

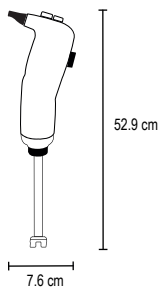

### TURLIC-500

**Brazo:** 50 cm  
**Capacidad:** 120 litros  
**Potencia:** 500 watts  
**Velocidad:** Variable  
**Material del brazo:** Acero inoxidable  
**Material del equipo:** Plástico PA6 / GF30  
**Entrada corriente:** 127 Vca 60 Hz  
**Peso:** 8.7 kg  
**Navaja:** Triple

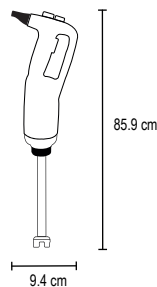

### TURLIC-750

**Brazo:** 55 cm  
**Capacidad:** 200 litros  
**Potencia:** 750 watts  
**Velocidad:** Variable  
**Material del brazo:** Acero inoxidable  
**Material del equipo:** Plástico PA6 / GF30  
**Entrada corriente:** 127 Vca 60 Hz  
**Peso:** 11 kg  
**Navaja:** Triple

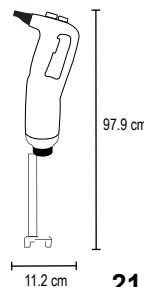

Nota: Los turbolicuadores incluyen kit de herramienta para el cambio de navaja.

# CALEDONIA®

## Utensilios Profesionales

La marca Caledonia está diseñada para el mercado profesional que demanda calidad suficiente a un buen precio.

### Certificación **NSF**

Algunos de nuestros productos cuentan con certificación NSF® (consulta modelos).

### Garantía Total

1 año sobre cualquier defecto de fabricación.





## CHAFER ECONÓMICO - ENTERO ESTÁNDAR

- Fabricado en acero inoxidable
- Acabado pulido en tapa

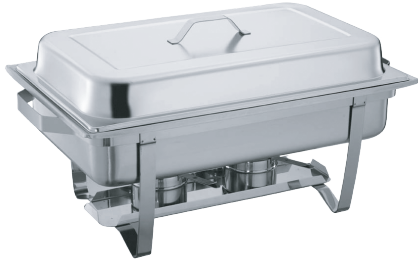

Chafin rectangular.

Entero



1/1  
9 litros

## CHAFER ECONÓMICO - ENTERO PLEGABLE

- Fabricado en acero inoxidable
- Acabado pulido en tapa



Entero



1/1  
9 litros



Chafin rectangular plegable, fácil de guardar.

## CHAFER DE LUJO - REDONDO

- Fabricado en acero inoxidable
- Acabado pulido en tapa



Chafin redondo.



6 litros

Redondo

### CHECRE-9

#### ESPECIFICACIONES

- Capacidad: 9 litros
- Medidas: 56 x 31.5 cm
- Espesor: 0.5 mm
- Peso: 4.5 kg

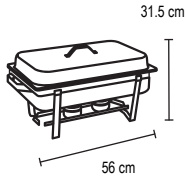

Nota: Incluye inserto entero: 53.5 x 33 cm.

### CHEPLE-9

#### ESPECIFICACIONES

- Capacidad: 9 litros
- Medidas: 56 x 31.5 cm
- Espesor: 0.5 mm
- Peso: 4.7 kg

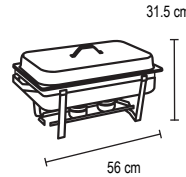

Nota: Incluye inserto entero: 53.5 x 33 cm.

### CHALRED-6

#### ESPECIFICACIONES

- Capacidad: 6 litros
- Medidas: 48 x 52 cm
- Espesor: 0.7 mm
- Peso: 6.8 kg

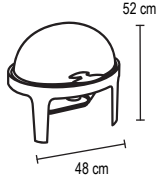

Nota: Incluye inserto redondo: 40 cm de diámetro.

## CHAFER DE LUJO - OVALADO

- Fabricado en acero inoxidable
- Acabado pulido (alto brillo)



Chafin ovalado.

Ovalado



6.8 litros

### CHALOV-9

#### ESPECIFICACIONES

- Capacidad: 6.8 litros
- Medidas: 65 x 55 cm
- Espesor: 0.7 mm
- Peso: 6.8 kg

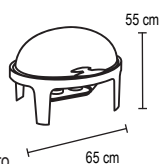

Nota: Incluye inserto ovalado: 50 cm de diámetro.

## CHAFER DE LUJO - RECTANGULAR

- Fabricado en acero inoxidable
- Acabado pulido (alto brillo)



Chafin rectangular.

Entero



9 litros

### CHALREC-9

#### ESPECIFICACIONES

- Capacidad: 9 litros
- Medidas: 56 x 31.5 cm
- Espesor: 0.7 mm
- Peso: 8 kg

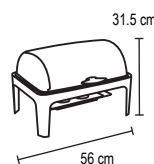

Nota: Incluye inserto entero: 53.5 x 33 cm.

## CHAFER DE LUJO - CALDOS

- Fabricado en acero inoxidable
- Acabado pulido (alto brillo)



Chafin para caldos.

Redondos



4.5 litros

4.5 litros

### CHALCA-9

#### ESPECIFICACIONES

- Capacidad: 9 litros
- Medidas: 2 recipientes (4.5 litros)
- Espesor: 0.7 mm
- Peso: 8.9 kg

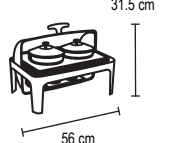

Nota: Incluye insertos redondos: 25 cm de diámetro c/u.

## INSERTOS DE ACERO INOXIDABLE



Insertos de acero inoxidable apilables.

MODELO	TAMAÑO / ALTURA
INAE-1.5	Entero / 1.5"
INAE-2.5	Entero / 2.5"
INAE-4	Entero / 4"
INAE-6	Entero / 6"
INAE-8	Entero / 8"
INAM-1.5	Medio / 1.5"
INAM-2.5	Medio / 2.5"
INAM-4	Medio / 4"
INAM-6	Medio / 6"
INAM-8	Medio / 8"
INAT-2.5	Tercio / 2.5"
INAT-4	Tercio / 4"
INAT-6	Tercio / 6"
INAC-2.5	Cuarto / 2.5"
INAC-4	Cuarto / 4"
INAC-6	Cuarto / 6"
INAS-2.5	Sexto / 2.5"
INAS-4	Sexto / 4"
INAS-6	Sexto / 6"
INAN-2.5	Noveno / 2.5"
INAN-4	Noveno / 4"

## INSERTOS PERFORADOS DE ACERO INOXIDABLE



Insertos perforados de acero inoxidable apilables.

MODELO	TAMAÑO / ALTURA
INAPE-2.5	Entero / 2.5"
INAPE-4	Entero / 4"
INAPE-6	Entero / 6"
INAPE-8	Entero / 8"
INAPEM-2.5	Medio / 2.5"
INAPEM-4	Medio / 4"
INAPEM-6	Medio / 6"
INAPEM-8	Medio / 8"

## TAPAS PARA INSERTOS DE ACERO INOXIDABLE



Tapas compatibles con insertos de acero inoxidable.

MODELO	DESCRIPCIÓN
TAEN-COM	Tapa Entero
TAME-COM	Tapa Medio
TATE-COM	Tapa Tercio
TACU-COM	Tapa Cuarto
TASE-COM	Tapa Sexto
TANO-COM	Tapa Noveno



Tapas para insertos de acero inoxidable.

## TAMAÑOS DE INSERTOS

Altura en pulgadas: 1.5", 2.5", 4", 6" y 8".

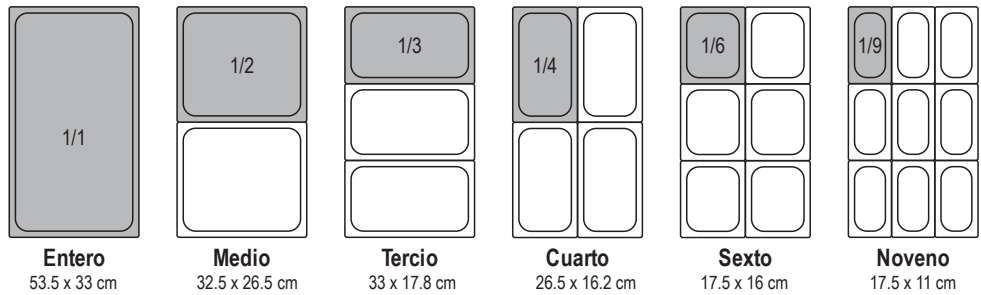

## INSERTOS DE POLICARBONATO

Certificación



Insertos de policarbonato apilables.

MODELO	TAMAÑO / ALTURA
INPOE-2.5	Entero / 2.5"
INPOE-4	Entero / 4"
INPOE-6	Entero / 6"
INPOE-8	Entero / 8"
INPOME-2.5	Medio / 2.5"
INPOME-4	Medio / 4"
INPOME-6	Medio / 6"
INPOME-8	Medio / 8"
INPOTE-2.5	Tercio / 2.5"
INPOTE-4	Tercio / 4"
INPOTE-6	Tercio / 6"
INPOTE-8	Tercio / 8"
INPOCU-2.5	Cuarto / 2.5"
INPOCU-4	Cuarto / 4"
INPOCU-6	Cuarto / 6"
INPOSE-2.5	Sexto / 2.5"
INPOSE-4	Sexto / 4"
INPOSE-6	Sexto / 6"
INPONO-2.5	Noveno / 2.5"
INPONO-4	Noveno / 4"

## TAPAS PARA INSERTOS DE POLICARBONATO

Certificación

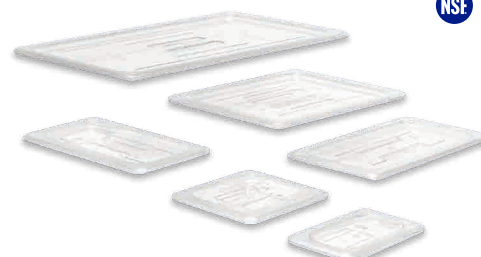

MODELO	DESCRIPCIÓN
TAENPO-COM	Tapa Entero
TAMEPO-COM	Tapa Medio
TATEPO-COM	Tapa Tercio
TACUPO-COM	Tapa Cuarto
TASEPO-COM	Tapa Sexto
TANOPO-COM	Tapa Noveno
TAENPO-RA	Tapa Entero Ranurado
TAMEPO-RA	Tapa Medio Ranurado
TATEPO-RA	Tapa Tercio Ranurado
TACUPO-RA	Tapa Cuarto Ranurado
TASEPO-RA	Tapa Sexto Ranurado
TANOPO-RA	Tapa Noveno Ranurado



Tapa para inserto de policarbonato.



Tapa para inserto ranurado de policarbonato.

## DRENADORES DE POLICARBONATO

Certificación



Drenadores para insertos de policarbonato.

MODELO	DESCRIPCIÓN
DREPO-EN	Drenador Entero
DREPO-ME	Drenador Medio
DREPO-TE	Drenador Tercio
DREPO-CU	Drenador Cuarto
DREPO-SE	Drenador Sexto



Tapas, insertos y drenadores se venden por separado.



## ALMACENADOR PARA GRANOS - TIPO ESTANTE

- Fabricado en polipropileno con capacidad de 23 litros

Certificación  
NSF

NUEVO



Incluye dispensador para tomar el producto.

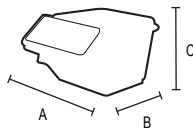

### ALGRA-23E

Capacidad: 23 litros  
Material: PP (polipropileno)  
Medidas: A: 60 - B: 30 - C: 44 cm

## ALMACENADOR PARA GRANOS - TIPO CARRO

- Fabricado en polipropileno con capacidad de 102 litros

Certificación  
NSF

NUEVO



Incluye dispensador para tomar el producto.

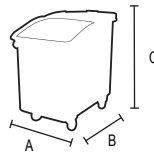

### ALGRA-102C

Capacidad: 102 litros  
Material: PP (polipropileno)  
Medidas: A: 42.5 - B: 75.5 - C: 76.5 cm

## CARRO ISOTÉRMICO PARA HIELOS - 68 kg

- Carro fabricado en polietileno para el resguardo de hielos.

Certificación  
NSF

NUEVO



Incluye llave para drenar el contenido.

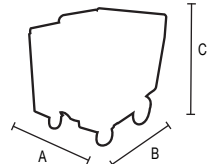

### CAPOHIEL-68

Capacidad: 68 litros  
Material: PE-LD (Polietileno)  
Medidas: A: 60 - B: 81 - C: 75 cm

## CONSERVADOR ISOTÉRMICO - 18 litros

- Conservador isotérmico para líquidos fríos y calientes.

Certificación  
NSF

NUEVO



Despachador manual de líquidos.

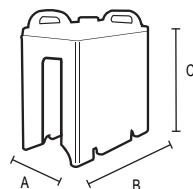

### CONSIL-18000

Capacidad: 18 litros  
Material: PE-LD (Polietileno)  
Medidas: A: 22 - B: 47 - C: 66.5 cm

## CAJA PARA CONDIMENTOS Y PORTACUBIERTOS



Caja para condimentos con tapa transparente y bisagra.

### CACO-4

Material: Plástico ABS, PS y PP  
Medidas: 50 x 15 cm



Portacubiertos con 4 compartimentos.

### PORCU-4

Material: Polipropileno  
Medidas: 52 x 32 cm

## CAJA Y TAPA PARA PIZZA



Tapa para caja de pizza.

### TACAMAPI-18

Material: Polipropileno  
Medidas: 18" x 26" x 6"



Caja para el resguardo de la masa para pizza.

### CAMAPI-18

Material: Polipropileno  
Medidas: 18" x 26" x 6"

## CANASTAS y RECIPIENTES PARA ADEREZO



Canastas oblongas de plástico para centros de mesa.

Certificación



MODELO	TIPO	MEDIDAS	COLOR
<b>CAMOB-A</b>	Oblonga	25 x 18 cm	Amarillo
<b>CAMOB-N</b>	Oblonga	25 x 18 cm	Negro

## CUBIERTA DE PASTEL y SERVILLETEROS DE MESA



Cubierta transparente que muestra y protege los pasteles, (no incluye base).

Certificación



### CUPOPA-12

**Material:** Policarbonato  
**Diámetro:** 12"

## CHAROLAS LEVANTAMUERTOS 5" y 7"



Cuentan con asas reforzadas para máxima durabilidad.



Compatible con lavavajillas para una fácil limpieza.



Recipientes para aderezos compatibles con lavavajillas.

Certificación



Servilleteros de mesa con espacio para publicidad.

MODELO	CAPACIDAD	COLOR
<b>RECAD-8T</b>	8 onzas	Transparente <input type="radio"/>
<b>RECAD-12T</b>	12 onzas	Transparente <input type="radio"/>
<b>RECAD-16T</b>	16 onzas	Transparente <input type="radio"/>
<b>RECAD-24T</b>	18 onzas	Transparente <input type="radio"/>

MODELO	MATERIAL	MEDIDAS	CAPACIDAD
<b>SERME-10</b>	Plástico ABS	12 x 19 cm	250 servilletas
<b>SERME-20</b>	Plástico ABS	14 x 19 cm	350 servilletas

MODELO	MATERIAL	MEDIDAS
<b>CHALE-5</b>	Polipropileno	51 x 38 cm x 5"
<b>CHALE-7</b>	Polipropileno	51 x 38 cm x 7"

## DOSIFICADOR y MEDIDOR DOBLE PARA BEBIDAS



Medidor doble para bebidas espirituosas. Medida de 1 onza de un lado y 2 onzas al reverso.

Certificación



## ESCARCHADOR DE VASOS y ORGANIZADOR



Escarchador de 3 niveles plegables para vasos tipo martini, highball, old fashion o tarros, con esponja para dosificar el limón.

Certificación



### ESVA-3

**Material:** Plástico ABS  
**Separadores:** 3

## TAPETES ANTIDERRAMES PARA BARRA



Tapete flexible para contener los líquidos manteniendo seca la superficie de la barra.

Certificación



### TABAR-9

**Material:** Caucho  
**Medidas:** 9 x 60 cm

### JIG-2

**Material:** Acero inoxidable  
**Medidas:** 1 oz (30 ml) y 2 oz (60 ml)



Dosificador para botellas con boquilla de aire, que permite un vertido controlado.

Certificación



Organizador para mesa con 6 compartimentos.

### TABAR-30

**Material:** Caucho  
**Medidas:** 30 x 40 cm

Certificación

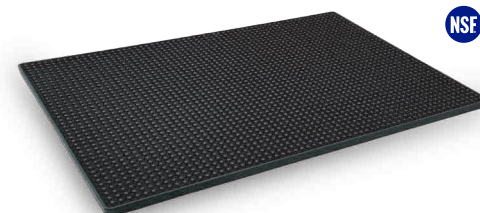

Tapete grande flexible para contener los líquidos.

### DOSAI-12

**Material:** Acero inoxidable  
**Cobertura:** Plástica

### ORME-6

**Material:** Plástico ABS  
**Medidas:** 14 x 24 cm

## RECIPIENTES DE POLICARBONATO - CUADRADOS

Certificación



NUEVOS



Recipientes cuadrados con doble graduado con capacidades en litros y cuartos de galón.

Sin BPA, apto para lavavajillas.

## RECIPIENTES DE POLICARBONATO - REDONDOS

Certificación



NUEVOS



Recipientes redondos con doble graduado con capacidades en litros y cuartos de galón.

Sin BPA, apto para lavavajillas.

## TAPAS PARA RECIPIENTES - CUADRADOS Y REDONDOS

Tapas para recipientes cuadrados.

NUEVOS



Tapas para recipientes redondos.

NUEVOS



Protegen los alimentos eliminando los microorganismos del medio ambiente.

MODELO	MATERIAL	CAPACIDAD (qt)
REPOCU-2	Policarbonato	Cuadrado / 2 qt
REPOCU-4	Policarbonato	Cuadrado / 4 qt
REPOCU-6	Policarbonato	Cuadrado / 6 qt
REPOCU-8	Policarbonato	Cuadrado / 8 qt
REPOCU-12	Policarbonato	Cuadrado / 12 qt
REPOCU-18	Policarbonato	Cuadrado / 18 qt

MODELO	MATERIAL	CAPACIDAD (qt)
REPORE-1	Policarbonato	Redondo / 1 qt
REPORE-2	Policarbonato	Redondo / 2 qt
REPORE-4	Policarbonato	Redondo / 4 qt
REPORE-6	Policarbonato	Redondo / 6 qt
REPORE-8	Policarbonato	Redondo / 8 qt
REPORE-12	Policarbonato	Redondo / 12 qt
REPORE-18	Policarbonato	Redondo / 18 qt

MODELO	MATERIAL	CAPACIDAD (qt)
TAPECU-24B	Polietileno	Cuadrado / 2 y 4 qt
TAPECU-68R	Polietileno	Cuadrado / 6 y 8 qt
TAPECU-1218R	Polietileno	Cuadrado / 12 y 18 qt
TAPERE-1B	Polietileno	Redondo / 1 qt
TAPERE-24B	Polietileno	Redondo / 2 y 4 qt
TAPERE-68R	Polietileno	Redondo / 6 y 8 qt
TAPERE-1218R	Polietileno	Redondo / 12 y 18 qt

## JARRAS MEDIDORAS

Certificación



NUEVOS



Jarras con doble graduado con capacidades en mililitros y onzas.

## JARRA PARA BAR y JARRA TÉRMICA

Certificación



NUEVO



Jarra transparente con capacidad de 1.7 litros.

**JAPO-1700**

Material: Policarbonato  
Capacidad: 1,700 ml

NUEVO



Jarra térmica negra con capacidad de 1.8 litros.

**JAPOTER-1800**

Material: Policarbonato  
Capacidad: 1,800 ml

## VASOS DE PLÁSTICO y POPOTES ECOLÓGICOS

Certificación



NUEVOS



Vasos apilables compatibles con lavavajillas.

MODELO	MATERIAL	CAPACIDAD (qt)
VATRA-9	Acrilonitrilo estireno	9 oz
VATRA-12	Acrilonitrilo estireno	12 oz
VATRA-16	Acrilonitrilo estireno	16 oz



Cepillo para fácil limpieza.

MODELO	MATERIAL	CAPACIDAD (ml)
JAPOME-250	Policarbonato	250 ml
JAPOME-500	Policarbonato	500 ml
JAPOME-1000	Policarbonato	1,000 ml
JAPOME-2000	Policarbonato	2,000 ml
JAPOME-4000	Policarbonato	4,000 ml

MODELO	DIÁMETRO	MATERIAL
POREC-6	6"	Acero inoxidable 304
POCUR-8	8"	Acero inoxidable 304
POREC-6	6"	Acero inoxidable 304
POCUR-8	8"	Acero inoxidable 304
CEPO-20	20"	Acero inoxidable 304

## CUCHILLOS DESHUESADORES RECTOS - 6"

- Filo profesional
- Mango ergonómico de alta durabilidad
- Resistencia a la corrosión

Certificación



Hoja fabricada en acero alemán X50CrMoV15, con filo de mayor precisión y durabilidad.

**Largo de hoja:** 6 pulgadas  
**Material de hoja:** Acero X50CrMoV15  
**Material de mango:** Polipropileno

MODELO	COLOR
CA DER-6A	Amarillo ●
CA DER-6AZ	Azul ●
CA DER-6R	Rojo ●

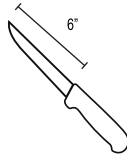

## CUCHILLOS DESHUESADORES CURVOS - 6"

- Filo profesional
- Mango ergonómico de alta durabilidad
- Resistencia a la corrosión

Certificación



Espesor en hoja de mayor flexibilidad.

Hoja fabricada en acero alemán X50CrMoV15, con filo de mayor precisión y durabilidad.

**Largo de hoja:** 6 pulgadas  
**Material de hoja:** Acero X50CrMoV15  
**Material de mango:** Polipropileno

MODELO	COLOR
CA DEC-6A	Amarillo ●
CA DEC-6AZ	Azul ●
CA DEC-6R	Rojo ●

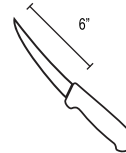

## CUCHILLOS DESLONJADORES - 6"

- Filo profesional
- Mango ergonómico de alta durabilidad
- Resistencia a la corrosión

Certificación



Hoja fabricada en acero alemán X50CrMoV15, con filo de mayor precisión y durabilidad.

**Largo de hoja:** 6 pulgadas  
**Material de hoja:** Acero X50CrMoV15  
**Material de mango:** Polipropileno

MODELO	COLOR
CA DES-6A	Amarillo ●
CA DES-6AZ	Azul ●
CA DES-6R	Rojo ●

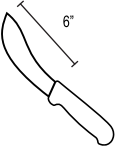

## CUCHILLO CHEF - 8" - 10" y 12"

- Filo profesional
- Mango ergonómico de alta durabilidad
- Resistencia a la corrosión

Certificación

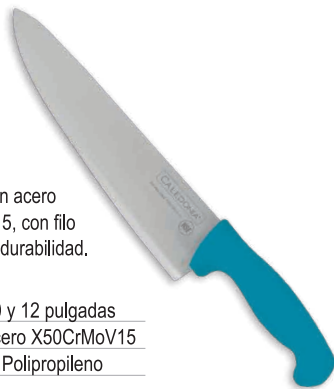

Hoja fabricada en acero alemán X50CrMoV15, con filo de mayor precisión y durabilidad.

**Largo de hoja:** 8, 10 y 12 pulgadas  
**Material de hoja:** Acero X50CrMoV15  
**Material de mango:** Polipropileno

MODELO	COLOR
CACHE-8A	Amarillo ●
CACHE-8AZ	Azul ●
CACHE-8B	Blanco ○
CACHE-8V	Verde ●
CACHE-8R	Rojo ●
CACHE-10A	Amarillo ●
CACHE-10AZ	Azul ●
CACHE-10B	Blanco ○
CACHE-10V	Verde ●
CACHE-10R	Rojo ●
CACHE-12A	Amarillo ●
CACHE-12AZ	Azul ●
CACHE-12B	Blanco ○
CACHE-12V	Verde ●
CACHE-12R	Rojo ●



## HACHUELAS - 6" - 8"

- Hoja de mayor espesor
- Mango ergonómico de alta durabilidad
- Resistencia a la corrosión

Certificación



Hoja fabricada en acero alemán X50CrMoV15, con filo de mayor precisión y durabilidad.

**Largo de hoja:** 6 y 8 pulgadas  
**Material de hoja:** Acero X50CrMoV15  
**Material de mango:** Polipropileno

MODELO	COLOR
CACHU-6A	Amarillo ●
CACHU-6AZ	Azul ●
CACHU-6R	Rojo ●
CACHU-8A	Amarillo ●
CACHU-8AZ	Azul ●
CACHU-8R	Rojo ●

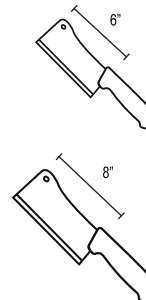

## CUCHILLO CECINERO - 18"

- Filo profesional
- Mango ergonómico de alta durabilidad
- Hoja troquelada

Certificación



Hoja fabricada en acero alemán X50CrMoV15, con filo de mayor precisión y durabilidad.

**Largo de hoja:** 18 pulgadas  
**Material de hoja:** Acero X50CrMoV15  
**Material de mango:** Polipropileno

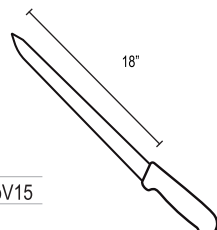

## CUCHILLO PARA PAN - 10"

- Filo profesional
- Mango ergonómico de alta durabilidad
- Resistencia a la corrosión

Certificación



Hoja fabricada en acero alemán X50CrMoV15, con filo de mayor precisión y durabilidad.

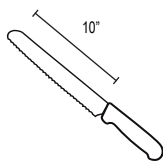

### CAPA-10B

**Largo de hoja:** 10 pulgadas  
**Material de hoja:** Acero X50CrMoV15  
**Material de mango:** Polipropileno

## CHAIRA PARA CUCHILLOS - 14"

- Afilador profesional
- Mango de alta durabilidad
- Resistencia a la corrosión

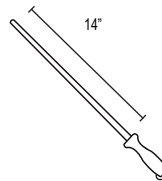

### CHAI-14















**Largo de chaira:** 14 pulgadas  
**Material de hoja:** Acero al alto carbono  
**Material de mango:** Polipropileno

## APLICACIONES CUCHILLOS

**Línea Profesional** - La certificación de NSF® asegura a los proveedores, minoristas, entes reguladores y consumidores que una organización independiente ha revisado el proceso de fabricación de un producto y ha determinado que el producto cumple con estándares específicos de seguridad, calidad, sostenibilidad o desempeño.



Nuestros cuchillos cuentan con la certificación NSF®, (excepto CHAI-14)

APLICACIÓN	COLOR
Pollo 	
Pescado  	
Carne  	
Frutas y verduras   	
Pan y repostería  	

Gracias a los colores en los mangos de cada cuchillo podrás identificar las diferentes aplicaciones y evitar la contaminación cruzada en los alimentos.



Escanea y mira todos los cuchillos.

### VERSIÓN WEB

# RHINO.NET

## Las Plataformas para Distribuidores Rhino

- Realiza pedidos ágilmente 24/7
- Confirma disponibilidad de inventario
- Descarga facturas y estados de cuenta
- Revisa el historial de compra
- Verifica volúmenes de compra
- Da de alta los destinatarios de mercancía
- Reporta incidencias

### VERSIÓN MÓVIL

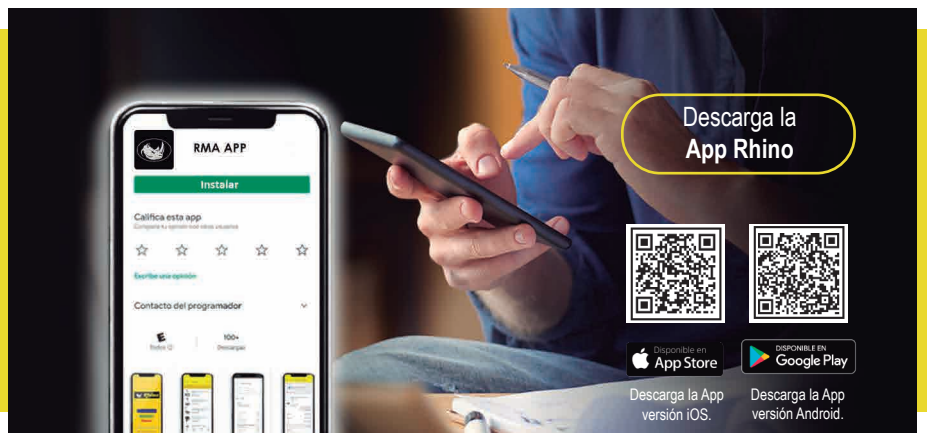
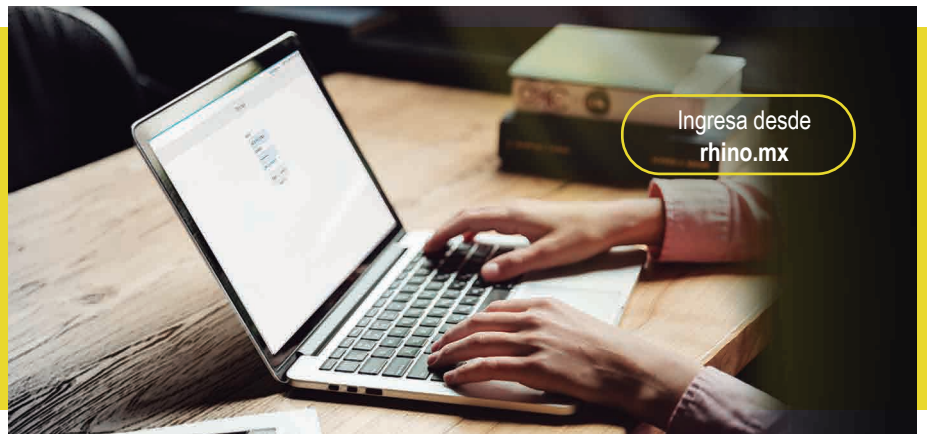

# ADVANCE<sup>®</sup> RH

## Básculas y Maquinaria

Los equipos Advance RH con un excelente desempeño, están al alcance de todos los comercios independientes que desean equipar sus negocios con una inversión menor.

### NUESTROS PRODUCTOS CUENTAN CON:

#### Garantía Total

30 días de devolución y  
6 meses de reparación sin costo.

#### Pantallas Iluminadas

Cuenta con pantallas de cristal líquido.

#### Función Tara

Elimina el peso del recipiente para obtener peso neto de la mercancía.





## BÁSCULA PESO - PRECIO - 30 kg

- Precisión de 5 gramos
- Verificador de billetes
- Función conteo de piezas



Pantallas posteriores con vista al cliente.



Luz ultravioleta para verificación de billetes.



### BASE-30A

- Unidades de pesaje: kg y lb
- Capacidad: 30 kg / 66 lb
- Precisión: 5 g / 0.01 lb
- Tamaño de dígitos: 1.5 cm
- Material del plato: Acero inoxidable
- Medidas del plato: 29.5 x 23 cm
- Entrada corriente: 90-240 Vca 50/60 Hz
- Adaptador de ca / cc: 6 Vcc 500 mA
- Batería recargable: 4 Vcc (incluida)
- Peso: 1.4 kg
- Clase: Media III

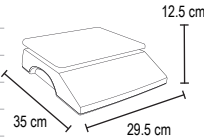

Nota: Incluye mica transparente que protege la báscula contra líquidos, harina y polvo.

## MOLINO DE CARNE 2 hp - Cedazo 22

- Unidad de molienda desmontable
- Gusano, corona y cabezal fabricados en acero inoxidable
- Incluye embudidor



Molino de alto torque, debido a su sistema de engranes y motor de 2 hp de potencia, puede moler carne y hueso blando.

### MOLA-22

- Potencia: 1,500 watts
- Motor: 2 hp (monofásico)
- Cedazo y navaja: 22
- Entrada corriente: 127 Vca 50 / 60 Hz
- Sistema de engranaje: 3 engranes y 1 piñón
- Medidas de charola: 50 x 65 cm
- Peso: 27 kg

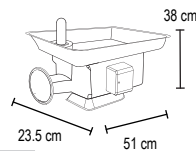

## BÁSCULA INTELIGENTE DE PESAJE CORPORAL - 180 kg

- Conexión a Smartphone vía bluetooth
- Mide indicadores corporales, porcentajes de grasa y más...
- App incluida para revisar el progreso

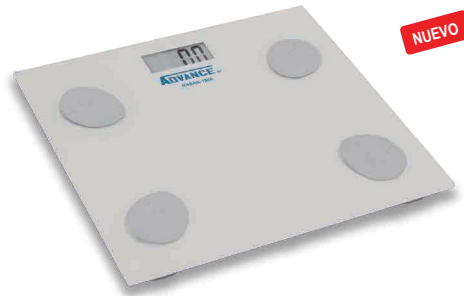

Control de configuración hasta 10 usuarios configurables.

### BASAN-180A

- Unidades de pesaje: kg y lb
- Capacidad: 180 kg / 400 lb
- Precisión: 100 g / 0.2 lb
- Tamaño de dígitos: 2.5 cm
- Material del plato: Cristal templado
- Material de estructura: Plástico ABS
- Medidas de superficie: 28 x 24 cm
- Alimentación: 3 Vcc (2 baterías AAA de 1.5 Vcc, incluidas)
- Peso: 1 kg
- Clase: Media III

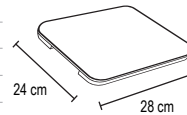

## PLATAFORMA DE BAJO PERFIL - 1.5 ton

- Caja de sumas sellada grado de protección: IP64
- Estructura con 4 celdas de carga fabricadas en acero
- Superficie con acabado diamante antiderrapante



Cable de conexión con protección de acero trenzado.



Tapa de protección que se desmonta fácilmente, sin necesidad de herramienta.

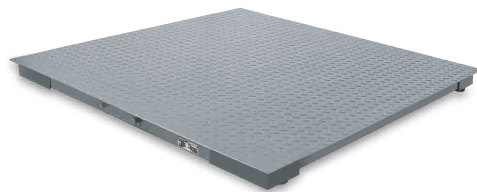

Plataforma para recibo de mercancía en almacenes, puede usarse en piso o fosa.

### BAPER-12

- Capacidad: 1.5 ton / 3,306 lb
- Precisión: 500 g / 1.1 lb
- Material de superficie: Acero al carbono
- Medidas: 120 x 120 cm
- Altura de la plataforma: 11 cm
- Peso: 78 kg
- Clase: Media III

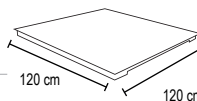

Nota: La plataforma puede venderse con indicador alámbrico modelo I-QY o indicador inalámbrico I-QYW. Se venden por separado, ver página 13.  
Nota: Compatible con rampa modelo RAMP-12. Se vende por separado, ver página 8.

## APP LIFE PARA BÁSCULA INTELIGENTE

- Hasta 10 usuarios por administrador
- Registra los indicadores fisiológicos del cuerpo
- Indica la edad corporal



Descarga la App versión Android



Descarga la App versión iOS



Peso Corporal



Porcentaje de Agua Corporal



Índice de Masa Corporal



Porcentaje de Músculo Esquelético



Porcentaje de Grasa Corporal



Masa Muscular



Pérdida de Grasa



Masa Esquelética



Porcentaje de Grasa Subcutánea



Porcentaje de Proteína



Grasa Visceral



Tasa Metabólica Basal

## INDICADOR PESO - PRECIO Y TOTAL

- Pantallas de Peso, Precio y Total
- Función de cálculo de cambio
- 4 memorias de acceso directo

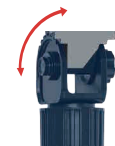

Incluye soporte ajustable para diferentes rangos de visibilidad.



### I-PCA

- Capacidad: Programable
- Precisión: 10,000 divisiones
- Tamaño de dígitos: 1.5 cm
- Material: Plástico ABS
- Pantallas: 1
- Peso: 1.5 kg
- Entrada corriente: 100-240 Vca 50 / 60 Hz
- Batería recargable: 4 Vcc

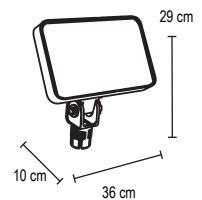

# PLATAFORMAS PLEGABLES - 100 kg - 200 kg - 400 kg y 600 kg

PLATAFORMAS PLEGABLES

- Fácil transportación, gracias a su sistema plegable
- Estructura con sistema unicelda
- Superficie con acabado antiderrapante

### Doble función:

Despacho o recibo de mercancía, con indicador de Peso Precio y Total.



Plataforma 100% portátil.



Sistema plegable de fácil operación.



Se recomienda adquirir indicador I-PCA.

Estructura con 6 patas para mayor estabilidad.

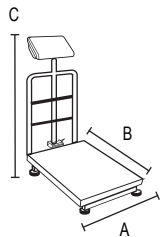

Excede los estándares de certificación  
**NOM** **IVCE**

	BAPLE-100	BAPLE-200	BAPLE-400	BAPLE-600
<b>Unidades de pesaje:</b>	kg / lb	kg / lb	kg / lb	kg / lb
<b>Capacidad:</b>	100 kg / 220 lb	200 kg / 440 lb	400 kg / 880 lb	600 kg / 1,320 lb
<b>Precisión:</b>	20 g / 0.04 lb	50 g / 0.1 lb	100 g / 0.2 lb	200 g / 0.4 lb
<b>Dimensiones:</b>	A: 30 - B: 40 - C: 54.5 cm	A: 40 - B: 50 - C: 66.5 cm	A: 50 - B: 60 - C: 67 cm	A: 60 - B: 80 - C: 89 cm
<b>Material de plataforma:</b>	Acero al carbono	Acero al carbono	Acero al carbono	Acero al carbono
<b>Medidas de plataforma:</b>	30 x 40 cm	40 x 50 cm	50 x 60 cm	60 x 80 cm
<b>Entrada corriente:</b>	100-240 Vca 50 / 60 Hz	100-240 Vca 50 / 60 Hz	100-240 Vca 50 / 60 Hz	100-240 Vca 50 / 60 Hz
<b>Batería recargable:</b>	4 Vcc	4 Vcc	4 Vcc	4 Vcc
<b>Peso:</b>	6 kg	11.5 kg	27 kg	29 kg
<b>Clase:</b>	Media III	Media III	Media III	Media III

**RECORRIDO VIRTUAL 24/7**



Visita nuestra página web y conoce nuestra nueva sala de exhibición virtual 24/7 en donde podrás ver imágenes en 360° de nuestros productos a partir de Abril 2021.

## Precio Controlado

Lo cual garantiza una competencia sana entre **Distribuidores**.



## Garantía Total

30 días de devolución, 1 año de reparación sin costo para Básculas y 2 años de reparación sin costo para Maquinaria marca **Rhino**.  
30 días de devolución y 6 meses de reparación sin costo para marca **Advance RH y Vinson**.



## Mayor Rentabilidad

El modelo de negocio **Rhino** es una oferta altamente rentable con un mayor retorno de inversión y un mejor ciclo operativo.

## Calidad - Precio

**Rhino** te ofrece un negocio con la calidad necesaria y precios competitivos, lo cual contribuye a una alta rotación de inventario.



## Rhino Net

Únicos en el ramo en ofrecer esta tecnología a sus **Distribuidores**, facilitando el proceso de compra.



## Soporte Técnico

Nuestros técnicos calificados podrán atender tus dudas y/o comentarios 24/7, vía telefónica o en cualquiera de nuestros **Centros de Servicios**.



## Pronta Entrega

Con **Rhino** tienes la posibilidad de concretar más ventas gracias a la velocidad de entrega de nuestros pedidos. Hoy en día entregamos todos los pedidos en un promedio de 24 hrs.



## Capacitación Continua

Contamos con un equipo experto en el uso y características de nuestros equipos. Nuestros clientes pueden solicitar capacitaciones en cualquier momento.

## Centros de Servicio

Para la comodidad de nuestros clientes contamos con un Centro de Servicio Matriz y más de **85 Centros de Servicios Concesionados**, para servicio **POST-VENTA**.



**RAZONES**  
PARA SER  
CLIENTE

# VINSON®

## Básculas y Cuchillos

Los productos Vinson son la opción más competitiva, con el mejor precio del mercado y soporte **Post – Venta** en todos los productos disponibles. Las inversiones de nuestros clientes siempre están aseguradas.

### NUESTROS PRODUCTOS CUENTAN CON:

#### Garantía Total

30 días de devolución y  
6 meses de reparación sin costo.

#### Pantallas Iluminadas

Cuenta con pantallas de cristal líquido con iluminación integrada (excepto VINS-5).

#### Función Tara

Elimina el peso del recipiente para obtener el peso neto de la mercancía.



## BÁSCULA CIRCULAR - 5 kg

- Precisión de 1 gramo
- Plato de 14 cm de diámetro

Altura total (3.5 cm).



Cuenta con orificio para colgarse.



**NUEVO**

Apagado automático, después de 2 minutos de inactividad.

### VINS-5

- Unidades de pesaje: g y oz
- Capacidad: 5 kg / 11 lb
- Precisión: 1 g / 0.002 lb
- Tamaño de dígitos: 1.5 cm
- Material del plato: Plástico ABS
- Diámetro del plato: 14 cm
- Alimentación: 3 Vcc (2 baterías AAA de 1.5 Vcc, incluidas)
- Peso: 200 gr
- Clase: Media III

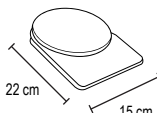

## BÁSCULA PESO - PRECIO - 30 kg

- Precisión de 5 gramos
- Doble función: Peso y conteo de piezas
- 4 memorias de acceso directo



Pantallas posteriores  
Peso, Precio y Total.



Función de conteo de piezas.



Plato tipo cucharón que ayuda a mantener el producto apilado y evitar el derrame.

### VINS-30

- Unidades de pesaje: kg y lb
- Capacidad: 30 kg / 66 lb
- Precisión: 5 g / 0.01 lb
- Tamaño de dígitos: 1.5 cm
- Material del plato: Acero inoxidable
- Medidas del plato: 27.5 x 21.5 cm
- Entrada corriente: 90-240 Vca 50 / 60 Hz
- Batería recargable: 4Vcc 4Ah
- Peso: 2.5 kg
- Clase: Media III

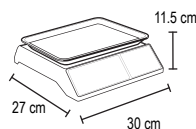

Excede los estándares de certificación  
**NOM** **NYCE**

Nota: Incluyen mica transparente que protege la báscula contra líquidos, harina y polvo.

## BÁSCULA PESO - PRECIO - 40 kg

- Precisión de 5 gramos
- Doble función: Peso - Precio y conteo de piezas
- 4 memorias de acceso directo



Pantallas posteriores  
Peso, Precio y Total.



Función de conteo de piezas.



Plato tipo cucharón que ayuda a mantener el producto apilado y evitar el derrame.

### VINS-40

- Unidades de pesaje: kg y lb
- Capacidad: 40 kg / 88 lb
- Precisión: 5 g / 0.01 lb
- Tamaño de dígitos: 1.5 cm
- Material del plato: Acero inoxidable
- Medidas del plato: 33 x 24 cm
- Entrada corriente: 90-240 Vca 50 / 60 Hz
- Batería recargable: 4Vcc 4Ah
- Peso: 2.7 kg
- Clase: Media III

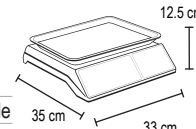

Excede los estándares de certificación  
**NOM** **NYCE**

Nota: Incluyen mica transparente que protege la báscula contra líquidos, harina y polvo.

## CUCHILLOS DESHUESADORES - 6"

- Filo profesional
- Acabado pulido piedra



Cuchillo deshuesador recto de 6 pulgadas.

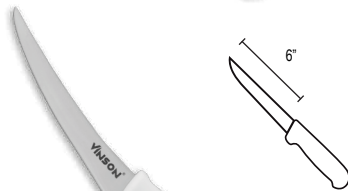

Cuchillo deshuesador curvo con hoja flexible de 6 pulgadas.

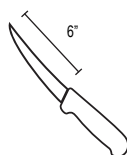

- Largo de hoja: 6"
- Material de hoja: Acero inoxidable
- Material de mango: Polipropileno

## CUCHILLOS CHEF - 8" - 10" y 12"

- Filo profesional
- Acabado pulido piedra



### CUCHE-8

Cuchillo chef de 8 pulgadas.



### CUCHE-10

Cuchillo chef de 10 pulgadas.



### CUCHE-12

Cuchillo chef de 12 pulgadas.

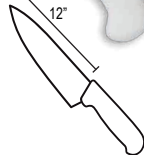

- Largo de hoja: 8", 10" y 12"
- Material de hoja: Acero inoxidable
- Material de mango: Polipropileno

## CUCHILLO DESLONJADOR Y HACHUELA - 6"

- Filo profesional
- Acabado pulido piedra

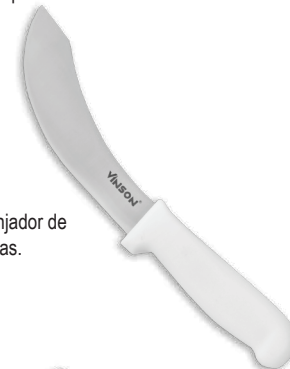

### CUDES-6

Cuchillo deslonzador de 6 pulgadas.



### HACHU-6

Punta de hoja plana con borde recto.

Pesa solamente 400 gr.

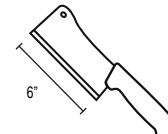

- Largo de hoja: 6"
- Material de hoja: Acero inoxidable
- Material de mango: Polipropileno



## AGUASCALIENTES



### REFRIGERACIÓN COMERCIAL AGROPECUARIO

Dirección: Comercio No. 20, Col. Agropecuario, C.P. 20135  
Teléfonos: 01 (449) 996 2359 / 01 (449) 996 2360  
Ciudad: Aguascalientes, Ags.  
Correo electrónico: servicios.rca@hotmail.com



### BASYS

Dirección: Av. Convención Norte, No. 1902, Int. 1  
Esq. Av. Universidad, Col. Buenos Aires, C.P. 20020  
Teléfonos: 01 (449) 377 5591 / Móvil: (449) 236 1058  
Ciudad: Aguascalientes, Ags.  
Correo electrónico: contacto@softbasys.com



### LIBRA SCALE

Dirección: Prolongación Zaragoza, No. 222, Col. Fátima, C.P. 20130  
Teléfono: 01 (449) 978 3410 / 01 (449) 978 3405  
Móvil: (449) 186 6001  
Ciudad: Aguascalientes, Ags.  
Correo electrónico: ventas@stdscale.com



## BAJA CALIFORNIA



### BÁSCULAS DE TIJUANA

Dirección: Av. Negrete, No. 1640, Col. Centro, C.P. 22000  
Teléfono: 01 (664) 685 7731  
Ciudad: Tijuana, B.C.N.  
Correo electrónico: basculas1@hotmail.com



### SOLUCIONES INTEGRALES DE PESAJE Y CONTROL

Dirección: Av. de Las Perlas, No. 630, Col. Playas de Tijuana  
Secc. Coronado, C.P. 22504  
Teléfonos: 01 (664) 630 0471 / 01 (664) 680 6442  
Teléfono USA: 001 (619) 400 3837  
Ciudad: Tijuana, B.C.N.  
Correo electrónico: info@sipcons.com



## COAHUILA



### ALDAPE Y ASOCIADOS S.A. DE C.V.

Dirección: Blvd. Revolución Oriente, No. 1855, Col. Centro, C.P. 27000  
Teléfonos: 01 (871) 713 1309 / 01 (871) 222 7050  
Ciudad: Torreón, Coah.  
Correo electrónico: compras@aldapesa.com



### BÁSCULAS FABELA

Dirección: Calle 41, Norte No. 230, Frac. Nueva California, CP. 27089  
Teléfono: 01 (871) 722 2303 Ciudad: Torreón, Coah.  
Correo electrónico: serviciofabela@hotmail.com



## CHIAPAS



### BAP MANTENIMIENTO INDUSTRIAL Y SERVICIOS GENERALES

Dirección: Pencil No. 935, Col. Santa María la Rivera, C.P. 29070  
Teléfonos: 01 (961) 218 9005 / 01 (961) 603 9477  
Ciudad: Tuxtla Gutiérrez, Chiapas  
Correo electrónico: bap.rh.misg@hotmail.com



### BÁSCULAS ELEFANTE

Dirección: Novena Sur Oriente, No. 2365, Col. Bienestar Social, C.P. 29077  
Teléfono: 01 (961) 374 3587  
Ciudad: Tuxtla Gutiérrez, Chiapas  
Correo electrónico: basculaselefante@hotmail.com



### BÁSCULAS ELEFANTE

Dirección: Central Sur No. 80, Col. Centro, C.P. 30700  
Teléfonos: 01 (962) 625 6987 / (962) 126 4579  
Ciudad: Tapachula, Chiapas  
Correo electrónico: basculaselefante@hotmail.com



## CIUDAD DE MÉXICO - CDMX



### ARYEN INDUSTRIAL

Dirección: Calzada Ermita Iztapalapa, Cuicuilhuac, Mz. 15, Lt. 4,  
Col. Sta. Cruz Meyehualco, C.P. 09290  
Teléfonos: (55) 2237 1847 / (55) 5692 5456  
Delegación: Iztapalapa, CDMX  
Correo electrónico: aryen.industrial@outlook.com



### BÁSCULAS Y REFACCIONES TAJA

Dirección: Tipografía, No. 330 L-1, Col. 20 de Noviembre, C.P. 15300  
Teléfonos: 01 (55) 5789 5981 / (55) 5789 5769  
Delegación: Venustiano Carranza, CDMX  
Correo electrónico: byrtaja@prodigy.net.mx



### BÁSCULAS TAPIA

Dirección: Oriente 3, Mz. 23, Lt. 35, Col. Cuchilla del Tesoro, C.P. 07900  
Teléfonos: 01 (55) 5796 4599 / (55) 5796 4206  
Delegación: Gustavo A. Madero, CDMX  
Correo electrónico: jtbasculas@hotmail.com



Centros de servicio autorizados para básculas electrónicas



Centros de servicio autorizados para maquinaria



## CENTRAL DISTRIBUIDORA OJEDA REFRIGERACIÓN

Dirección: Avenida 5, No. 19 A (Eje 3 Oriente) Esq. Calle 2,  
Col. Granjas San Antonio, C.P. 09070  
Teléfonos: 01 (55) 2453 8899 / 01 (55) 5670 0771 Ext. 214 / 215  
Delegación: Iztapalapa, CDMX  
Correo electrónico: servicio@cdo.com.mx



## CENTRO ESPECIALIZADO DE BÁSCULAS

Dirección: Michoacán, Mz. 41, Lt. 525, Col. Chalma de Guadalupe, C.P. 57410  
Teléfonos: 01 (55) 5306 3957 / 044 (55) 4268 3736  
Delegación: Gustavo A. Madero, CDMX  
Correo electrónico: josejuan7\_cordero@outlook.com



## WI ELECTRONICS

Dirección: Calle 4, No. 382, Col. Pantitlán, C.P. 08100  
Teléfono: 01 (55) 5115 4200 / Móvil: 044 (55) 1829 8437  
Delegación: Iztacalco, CDMX  
Correo electrónico: rhino@tusbasculas.com



## ESTADO MÉXICO



### INTERNACIONAL DE BÁSCULAS TITÁN

Dirección: Pte. 20, No. 339, Esq. Nte. 1 Col. La Perla Ampliación, C.P. 57830  
Teléfonos: 01 (55) 5597 3315 / (55) 4210 6232  
Ciudad: Nezahualcóyotl, Edo. de México  
Correo electrónico: jesmaball@live.com.mx



### REFRIGERACIÓN COMERCIAL 2 HERMANOS

Dirección: Carretera Tlahuac - Chalco, Locales 125, 126, 246, 247,  
Central de Abastos Valle de Chalco, Col. Xico la Laguna, C.P. 56614  
Teléfonos: (55) 2636 0047 / (55) 1734 3811  
Ciudad: Valle de Chalco Solidaridad, Edo. de México  
Correo electrónico: refrigeracion2hermanos@hotmail.com



### EQCAHESA

Dirección: Av. Central S/N, Col. 19 de Septiembre, C.P. 55055  
Teléfonos: 01 (55) 3538 6180 / 01 (55) 1089 7583  
Ciudad: Ecatepec, Edo. de México  
Correo electrónico: juan\_eqcamesa@yahoo.com.mx



### REFRIGERACIÓN COMERCIAL IXTAPALUCA S.A. DE C.V.

Dirección: Cuauhtémoc, Manzana 18, Lt. 6, No. 44, Col. Santa Bárbara, CP. 56538  
Teléfono: 01 (55) 1563 4932  
Ciudad: Ixtapaluca, Edo. de México  
Correo electrónico: refri\_ixta@yahoo.es



### REFRIPOWER

Dirección: Alfredo del Mazo, No. 22-A, Col. Morelos, C.P. 50450  
Teléfono: 01 (712) 120 0941  
Ciudad: Atlacomulco, Edo. de México  
Correo electrónico: refripower@hotmail.com



### TÉCNICO EN BÁSCULAS MAYA

Dirección: Calle 12, No. 22, Col. Maravillas, C.P. 57410  
Teléfonos: 01 (55) 5758 5013 / 01 (55) 5756 4842  
Ciudad: Nezahualcóyotl, Edo. de México  
Correo electrónico: basculasmaya@hotmail.com



### METROLOGÍA DE ENLACE EMPRESARIAL

Dirección: Av. de la Manzana, No. 46, Local 14  
Col. San Miguel Xochimanga, C.P. 52927  
Teléfonos: 01 (55) 5374 3795 / 01 (55) 5374 3796  
Ciudad: Atizapán de Zaragoza, Edo. de México  
Correo electrónico: guillermo.aguiar@metrologiadeenlace.com.mx



### SERVICIOS ESPECIALIZADOS DE BÁSCULAS

Dirección: Av. 20 de Noviembre, No. 310, Local 9, Plaza Obelisco, C.P. 54800  
Teléfono: 01 (55) 5870 8931  
Ciudad: Cuauhtlán, Edo. de México  
Correo electrónico: seb\_ofe@yahoo.com.mx



### BÁSCULAS IMPERIAL

Dirección: Av. de las Bombas, No. 11,  
Col. Santa Cruz Venta de Carpio, C.P. 55065  
Teléfonos: 01 (55) 5837 2025  
Ciudad: Ecatepec, Edo. de México  
Correo electrónico: multi\_servicios\_digitales@hotmail.com



### JESGA

Dirección: Melchor Ocampo, No. 31 A Col. Barrio Santiago, C.P. 56600  
Teléfono: 01 (59) 1100 6192  
Ciudad: Zumpango, Edo. de México  
Correo electrónico: basculas\_jg@hotmail.com



### SERVICIO TÉCNICO SÁNCHEZ

Dirección: Joaquín Montenegro, No. 32, Col. Barrio San Rafael, C.P. 54960  
Teléfono: 01 (55) 2744 6700  
Ciudad: Tultepec, Edo. de México  
Correo electrónico: sertesa21@hotmail.com



### BÁSCULAS MORENO

Dirección: Nave de Servicio, Local No. 3, Central de Abastos, C.P. 50220  
Teléfono: 01 (722) 210 1491  
Ciudad: Toluca, Edo. de México  
Correo electrónico: moreno-hr@hotmail.com



## MACOBA

Dirección: Cuicuilhuac, No. 227, Col. La Romana, CP. 54030  
Teléfono: 01 (55) 8214 6821  
Ciudad: Tlalnepan, Edo. de México  
Correo electrónico: administracion@comercializadoramacoba.com.mx



## REYMACO

Dirección: Av. Radial Tloteccas, No. 243, Col. La Romana, CP. 54030  
Teléfonos: 01 (55) 1887 1438 / (55) 5878 4277  
Ciudad: Tlalnepan, Edo. de México  
Correo electrónico: jorel\_men@hotmail.com



## ELECTRONIC SYSTEMS

Dirección: Gral. Mariano Escobedo No. 217, Col. El Huerto Centro, CP. 54807  
Teléfono: 01 (55) 2620 2141 Ciudad: Cuauhtlán, Edo. de México  
Correos electrónicos: servicio@electronic-systems.com.mx  
calibracion@electronic-systems.com.mx



## GUANAJUATO



### SERVICIOS MEDINA

Dirección: Nogal No. 104, Col Obregón, C.P. 37320  
Teléfonos: (477) 281 9139 / (477) 134 4370 Ciudad: León, Gto.  
Correo electrónico: mr\_medina@gmail.com



### BÁSCULAS PUMA

Dirección: Miguel Alemán, No. 1102 - B, Col Centro, C.P. 37000  
Teléfono: 01 (477) 715 6244  
Ciudad: León, Gto.  
Correo electrónico: renato.pio@hotmail.com



### DISTRIBUIDORA DE BÁSCULAS Y SERVICIOS ESQUIVEL

Dirección: Plan de Ayulla, No. 138 A, Esq. Constituyentes Mercado de Abastos, C.P. 38070  
Teléfonos: 01 (461) 211 4317 / Móvil: 045 (461) 119 6766  
Ciudad: Celaya Gto.  
Correo electrónico: dibase1@hotmail.com



### ESTRELLA DE ORO

Dirección: Andén 11, Bodega 11, Central de Abastos, C.P. 36590  
Teléfono: 01 (462) 118 5184  
Ciudad: Irapuato, Guanajuato  
Correo electrónico: kube\_@hotmail.com



## HIDALGO



### EQCAHESA

Dirección: Av. Juárez Norte, No. 111, Local No. 5 Col. Cuztitla, C.P. 43800  
Teléfonos: 01 (779) 796 6301 / 01 (55) 1089 7583  
Ciudad: Tizayuca, Hgo.  
Correo electrónico: juan\_eqcamesa@yahoo.com.mx



## JALISCO



### BÁSCULAS JH GALLO

Dirección: Felipe Ángeles, No. 417 Col. Jardines de Guadalupe, C.P. 44740  
Teléfono: 01 (333) 649 3094  
Ciudad: Guadalajara, Jal.  
Correo electrónico: gerencia@basculasgallo.com.mx



### SOLUCIONES DE PESAJE

Dirección: Aquiles Serrán, No. 12, Col. Oblatos, CP. 44700  
Teléfono: (33) 1448 3288  
Ciudad: Guadalajara, Jal.  
Correo electrónico: serviciotecnico@completesolutions.com.mx



## MICHOACÁN



### FRÍO Y EQUIPO COMERCIAL

Dirección: Periférico Paseo de la República, No. 3649  
Col. Ex Hacienda del Quince, C.P. 58149  
Teléfono: 01 (443) 323 4127 Ext. 106 y 107  
Ciudad: Morelia, Mich.  
Correo electrónico: refacciones\_mj89@hotmail.com



### REBISA REFRIGERACIÓN BANDA

Dirección: Madrigal de las Altas Torres, No. 135  
Col. Vasco de Quiroga  
Teléfono: 01 (443) 314 0124  
Ciudad: Morelia, Mich.  
Correo electrónico: banda\_rebisa@hotmail.com



### BODEGA DE LA BÁSCULA

Dirección: Block 3, Bodega 7, Central de Abastos  
Teléfono: 01 (443) 250 2859  
Ciudad: Morelia, Mich. Correo electrónico: basculas\_andrade@yahoo.com



### REFRIGERACIÓN Y MAQUINARIA COMERCIAL DE ZAMORA

Dirección: Bloque 1, Bodega, No. 29 Central Regional de Abastos, C.P. 59701  
Teléfono: 01 (351) 534 2839  
Ciudad: Zamora, Mich.  
Correo electrónico: reficomza@hotmail.com



### REFRIGERACIÓN Y CLIMAS ARTIFICIALES DE MÉXICO

Dirección: Av. 22 de Octubre, No. 204, Col. Adolfo Ruiz Cortines, C.P. 60679  
Teléfonos: 01 (453) 534 5070 / 01 (453) 534 5082  
Ciudad: Apatzingán, Mich.  
Correo electrónico: climasdemexico@hotmail.com



### REFRITEC

Dirección: Av. San José, No. 20.6 Col. San José, C.P. 60300  
Teléfonos: 01 (354) 542 8999  
Ciudad: Los Reyes, Mich.  
Correo electrónico: refriteclosreyes@hotmail.com



### ELECTROLUM

Dirección: Av. Lázaro Cárdenas, No. 353, Col. Centro, C.P. 61600  
Teléfono: 01 (434) 342 7557  
Ciudad: Pátzcuaro, Mich.  
Correo electrónico: centrodeservicio\_truperpatzcuaro@outlook.com



### BÁSCULAS Y SERVICIOS DE SAHUAYO

Dirección: Blvd. Lázaro Cárdenas, No. 503, Col. Centro, C.P. 59000  
Teléfono: 01 (353) 531 6576  
Ciudad: Sahuayo, Mich.  
Correo electrónico: elkilo\_basculas@hotmail.com



### ELECTRÓNICA INTEGRAL LZC

Dirección: Av. Tulipanes S/N, Int. 25, Col. 3er Sector de Fidelac  
Teléfono: 01 (753) 535 5086  
Ciudad: Lázaro Cárdenas, Mich.  
Correo electrónico: electronicalzco@yahoo.com



### NUEVO LEÓN



### BEYSA

Dirección: Francisco I. Madero, No.1006 Ote. Col. Centro, C.P. 64000  
Teléfonos: 01 (818) 372 7230 y 01 (818) 372 7231  
Ciudad: Monterrey N.L.  
Correo electrónico: servicio@beysa.mx



### SERVICIO TÉCNICO FAVELA

Dirección: Valle Imperial, No. 1539, Col. Rosita, Secc. 4, C.P. 67168  
Teléfono: 01 (818) 323 1823  
Ciudad: Guadalupe, N.L.  
Correos: hfavelabotello@yahoo.com.mx / ventas@basculasfavela.com



### BÁSCULAS SEPESA

Dirección: Monclova 243, Col. Miravista, C.P. 66050  
Teléfonos: 01 (818) 031 9290 / 01 (812) 233 1438  
Ciudad: General Escobedo, N.L.  
Correo electrónico: basculas.sepesa@gmail.com



### BASSERV DE MÉXICO

Dirección: Inglaterra, No. 534, Col. Pedregal Lindavista, C.P. 67112  
Teléfono: 01 (818) 243 0305  
Ciudad: Monterrey N.L.  
Correo electrónico: admn@basservdemexico.com



### OAXACA



### BÁSCULAS Y BALANZAS

Dirección: Santos Degollado, No. 212, Col. Centro C.P. 68000  
Teléfono: 01 (951) 132 6424  
Ciudad: Oaxaca, Oax.  
Correo electrónico: basculas\_oaxaca@yahoo.com.mx



### SANFRI

Dirección: Calle 5 de Febrero, No.25, Col. Centro, C.P. 69000  
Teléfono: 01 (953) 530 5244  
Ciudad: Huajuapán de León, Oax.  
Correo electrónico: sanfrifrigeracioncomercial@gmail.com



### PUEBLA



### BÁSCULAS HUIXCOLOTLA

Dirección: Carretera Puebla Tehuacán, Km 52 SN, Central de Abastos, C.P. 75440  
Teléfono: 045 (223) 112 9384  
Ciudad: San Salvador Huixcolotla, Pue.  
Correo electrónico: carmen7070@hotmail.com



### BÁSCULAS MORALES

Dirección: Av. San Pablo, No. 22, Col. San Pablo, Xochimehuacán, C.P. 72014  
Teléfono: 01 (222) 367 8025  
Ciudad: Puebla, Pue.  
Correo electrónico: moraloo1@hotmail.com



### SISEPESA

Dirección: 56 Poniente, No. 2109, Col. Cleotilde Torres  
Teléfono: 01 (222) 220 6392 / 01 (222) 213 1696  
Ciudad: Puebla, Pue.  
Correos electrónicos: sisepesa@hotmail.com / sisepesa1@hotmail.com



### SISEPESA (solo recepción de equipo)

Dirección: Florencio Espinoza Oriente, No. 215, Col. Centro  
Teléfono: 01 (248) 117 0062  
Ciudad: San Martín Texmelucan, Pue.  
Correo electrónico: sisepesasanmartin@hotmail.com



### REBECSA

Dirección: 5 Oriente, No. 146, Col. Centro C.P. 75700  
Teléfono: 01 (238) 383 3001  
Ciudad: Tehuacán, Pue.  
Correo electrónico: rebecca@prodigy.net.mx



### DIBAGASA

Dirección: Central de Abastos (área de chiles secos),  
Bodega 64, CP. 75440  
Teléfono: 01 (249) 105 7232  
Ciudad: Huixcolotla, Puebla  
Correo electrónico: garcia2\_vic\_@hotmail.com



### QUERÉTARO



### REFRIGERACIÓN Y MAQUINARIA LA QUERETANA

Dirección: Celia, No. 8, Fracc. El Millagro, C.P. 76650  
Teléfono: 01 (441) 277 2001  
Ciudad: Ezequiel Montes, Qro.  
Correo electrónico: la\_refrigeracion2012@hotmail.com



### BÁSCULAS Y MÁS

Dirección: Tarahumaras, No. 343,  
Col. Cerrito Colorado, C.P. 76116  
Teléfonos: 01 (442) 589 6757, (442) 773 2217  
Ciudad: Querétaro, Qro.  
Correo electrónico: basculasymas@outlook.com



### QUINTANA ROO



### COOKING COMPANY

Dirección: Av. Nichupte, Sm 51, Mz. 51, Lote 1-15, C.P. 77533  
Teléfonos: 01 (998) 880 9595 / (998) 206 2309  
Ciudad: Cancún, Quintana Roo  
Correo electrónico: servicioalcliente@horeca.com.mx



### COOKING COMPANY

Dirección: Región 006, Carretera Federal Norte, Mz 556, Lt. 7  
Luis Donaldo Colosio, C.P. 77728  
Teléfono: 01 (984) 267 3245  
Ciudad: Playa del Carmen, Quintana Roo  
Correo electrónico: servicioalcliente@horeca.com.mx



### SAN LUIS POTOSÍ



### COMERCIALIZADORA MARSAL

Dirección: L. Mendizábal, No. 102-B,  
Col. Estrella de Oriente, C.P. 78396  
Teléfonos: 01 (444) 842 44 40 / Móvil: 44 42 76 38 99  
Ciudad: San Luis Potosí, S.L.P.  
Correo electrónico: comercializadora.marsal@gmail.com



### COMERCIALIZADORA PRECISA

Dirección: Av. José de Gálvez 520, entre Graciano Sánchez  
y González Bocanegra, Col. 21 de Marzo, C.P. 78437  
Teléfonos: 01 (444) 211 8407 / 045 (444) 850 3273  
Ciudad: Soledad de Graciano Sánchez, S.L.P.  
Correo electrónico: abraham@basculasprecisa.com



### EL MENTADO JUAN

Dirección: Boulevard México Laredo, No. 27 Sur,  
Col. Centro, C.P. 79000  
Teléfonos: 01 (481) 382 5065 / (481) 121 2999  
Ciudad: Ciudad Valles, S.L.P.  
Correo electrónico: juan\_mentado@hotmail.com



### SINALOA



### FABRICA DE EQUIPOS DE PESAJE SANTANA

Dirección: Aquiles Serdán, No. 641, Colonia Centro  
Teléfono: 01 (667) 715 0689  
Ciudad: Culiacán, Sin.  
Correo electrónico: santanabasculasventas@gmail.com



### TABASCO



### EQUIP-SUR

Dirección: Juárez, No. 401, Col. Centro, C.P. 86500  
Teléfono: 01 (937) 372 3893  
Ciudad: Cárdenas, Tab.  
Correo electrónico: torrey\_cardenas@hotmail.com



### ALEXBRAU SUMINISTROS VILLAHERMOSA

Dirección: Regino Hernández Llargo, No. 100, Col. Jesús García, C.P. 86070  
Teléfono: 01 (993) 204 0096  
Ciudad: Villahermosa, Tab.  
Correo electrónico: celsosjesus\_6@hotmail.com



### TAMAULIPAS



### BÁSCULAS Y SERVICIOS DEL PUERTO

Dirección: Lazaro Cardenas No. 617, Col. Tampico Altamira, C.P. 89605  
Teléfonos: 01 (833) 206 9018  
Ciudad: Tampico, Tam.  
Correo electrónico: basculasdelpuerto@hotmail.com



### INSUMOS Y EQUIPOS

Dirección: 16 de Septiembre, No. 52, Local 6,  
Col. Fracc. Moderno, C.P. 87380  
Teléfono: 01 (868) 350 0450 Ciudad: Matamoros, Tam.  
Correo electrónico: ineqtamp@hotmail.com



### TLAXCALA



### BÁSCULAS MORALES

Dirección: Av. Tlaxcala Norte, No. 18, Col. Panzacola  
Teléfono: 01 (222) 367 8025 Ciudad: Tlaxcala, Tlax.  
Correo electrónico: moraloo1@hotmail.com



### SISEPESA APIZACO (solo recepción de equipo)

Dirección: Xicoténcatl, No. 1704-A, Col. Fátima, C.P. 90300  
Teléfono: 01 (241) 418 5517 Ciudad: Apizaco, Tlax.  
Correo electrónico: sisepesapuebla@hotmail.com



### SISEPESA PICAZO (solo recepción de equipo)

Dirección: Ignacio Picazo Sur, No. 57 entre Hidalgo y Buenavista  
Teléfono: 01 (246) 464 2229  
Ciudad: Santa Ana Chiautempan, Tlax.  
Correo electrónico: sisepesapicazo@hotmail.com



### SISEPESA SANTA ANA (solo recepción de equipo)

Dirección: Morelos Pte. No. 84, entre Veana y Capilla San Sebastián  
Teléfono: 01 (246) 458 0515  
Ciudad: Santa Ana, Tlax.  
Correo electrónico: sisepesantana@hotmail.com



### VERACRUZ



### BARRADAS REFRIGERACIÓN COMERCIAL, S.A. DE C.V.

Dirección: Carr. Fed. Xalapa - Veracruz Km. 16, C.P. 91631  
Teléfono: 01 (279) 834 2159  
Ciudad: Emiliano Zapata, Ver.  
Correo electrónico: servicios\_barradas@hotmail.com



### CONTROLES Y SISTEMAS INFORMÁTICOS

Dirección: Héroes de Puebla, No. 400, Col. Zaragoza, C.P. 91910  
Teléfonos: 01 (229) 690 4745 y (229) 690 4648  
Ciudad: Veracruz, Ver.  
Correo electrónico: servicio@grupomendez.com.mx



### CASA ARAUJO

Dirección: Calle 7, No. 1200, Col. Centro, C.P. 94500  
Teléfono: 01 (271) 714 7324  
Ciudad: Córdoba, Ver.  
Correo electrónico: casa.araujo@hotmail.com



### BÁSCULAS Y REFACCIONES DE ORIZABA

Dirección: Av. Oriente 6, No.345, Esquina Calle Sur 27, Col. Centro, C.P. 94300  
Teléfono: 01 (272) 132 4928 Ciudad: Orizaba, Ver.  
Correo electrónico: basculasdeorizaba@gmail.com



### SERVICIO RECS

Dirección: Miguel Hidalgo, No. 409, Col. Centro C.P. 96400  
Teléfono: (921) 688 7582  
Ciudad: Coatzacoalcos, Veracruz  
Correo electrónico: hospital\_torrey@hotmail.com



### YUCATÁN



### COOKING COMPANY

Dirección: Av. Prolongación Paseo Montejo, No. 454-B Calle 13,  
Col. Itzimná, C.P. 97100  
Teléfonos: 01 (999) 926 5064 / (999) 461 1951  
Ciudad: Mérida, Yuc.  
Correo electrónico: servicioalcliente@horeca.com.mx



### BASEQUI

Dirección: Calle 96, No. 774, Col. Obrera  
Teléfonos: 01 (999) 176 6027 / 045 (999) 947 4050 Ciudad: Mérida, Yuc.  
Correos electrónicos: basculasyequipos@aol.com / direccion@basequi.com



### BODEGA DE BÁSCULAS

Dirección: Calle 58, No. 439 pr 47 y 49, Col. Centro, CP. 97000  
Teléfono: 01 (999) 924 6725 Ciudad: Mérida, Yuc.  
Correo electrónico: servbb@bodegadebasculas.com.mx



### STICGSA

Dirección: Calle 37, No. 347 pr 22 y 26, Col. Pedregales, Tanlun  
C.P. 97210, Teléfono: 01 (999) 290 3152  
Ciudad: Mérida, Yuc.  
Correo electrónico: garantias@sticgsa.com



### ZACATECAS



### AIRE ACONDICIONADO Y REFRIGERACIÓN DE ZACATECAS

Dirección: Av. García Salinas, No. 402 D, Col. Fracc. Bonaterza Guadalupe, C.P. 96609  
Teléfonos: 01 (492) 924 3940 / Móvil 045 (492) 200 8839  
Ciudad: Zacatecas, Zac.  
Correo electrónico: airesmiragezacatecas@gmail.com



### REFRIGERACIÓN FRESNILLO

Dirección: Av. Plateros, No. 630, Col. Solidaridad  
Teléfonos: 01 (493) 935 3521 / 01 (493) 878 4556  
Ciudad: Fresnillo, Zac.  
Correo electrónico: manuelmadrigalgarcia@hotmail.com

