

VOORGEVEL  
SCHAAL 1:100

Kapotteinde	Doelnamen	1" x 2"
Pantheon	1" x 2"	
Tengels	1" x 2"	
Articul papier		
PVC-Doelbekleding	IPCO	
Groenverf		
Netlock	3" x 8"	
Sponnen	2" x 6" / 3 x 6"	
Sponnen	2" x 6"	
Heelkoper	3" x 8"	
Beeldbord	1 1/4" x 6" - 1 1/4" - 6"	
Dochthelling	20"	
Dochterkous		

Opmerking: Alle liggen en gordijnen moeten verankerd worden

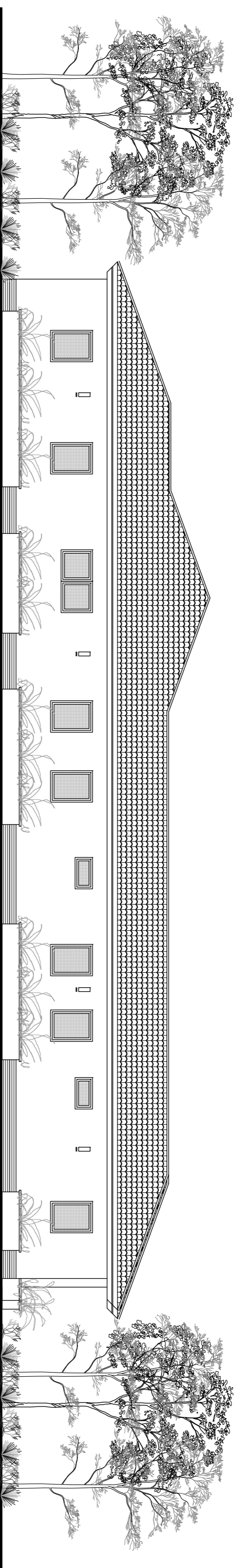

RECHTER ZIJDGEVEL  
SCHAAL 1:100

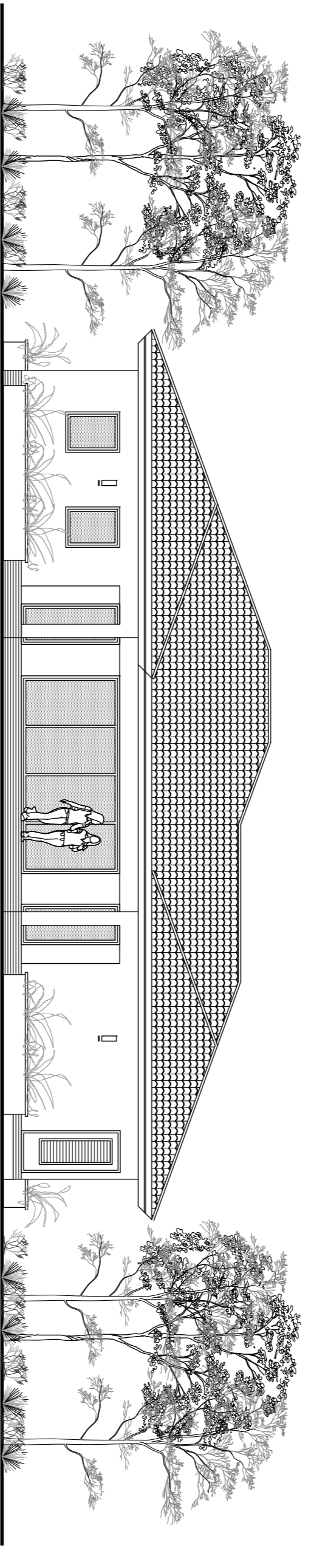

ACHTERGEVEL  
SCHAAL 1:100

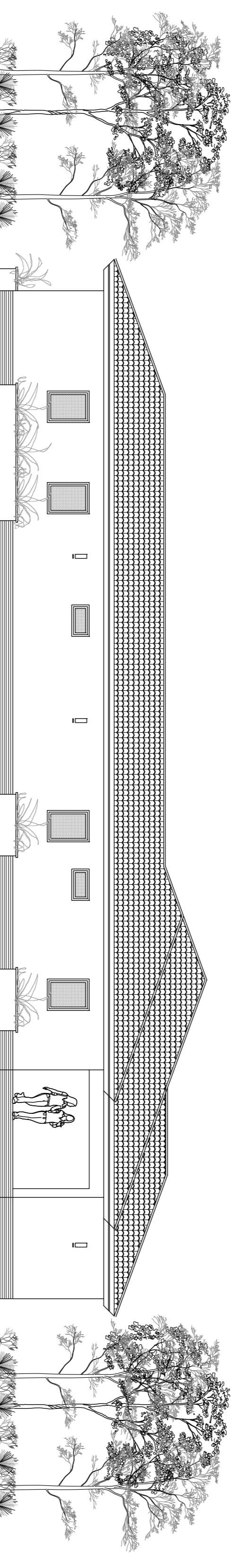

LINKER ZIJDGEVEL  
SCHAAL 1:100

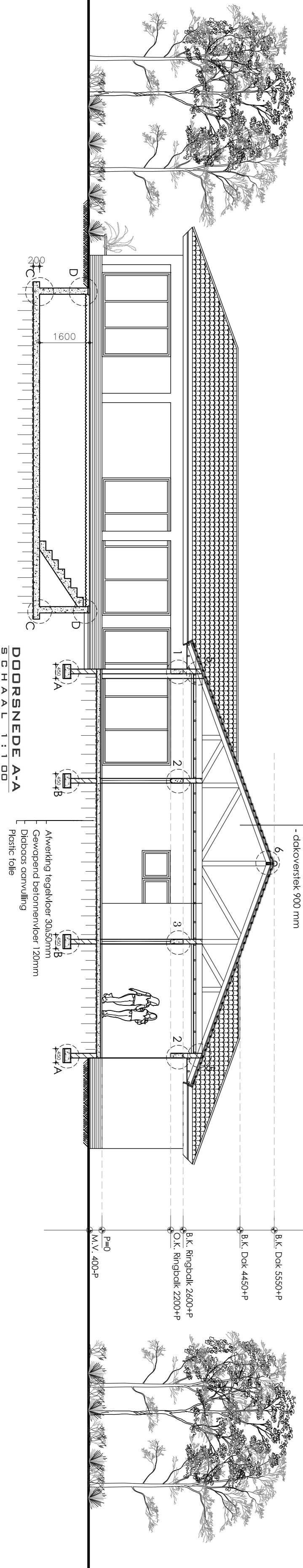

DOORSNEDEN A-A  
SCHAAL 1:100

- DAKOPBOUW:
- dakboom
  - pookel 1" x 2"
  - hengels 1" x 2"
  - 2 laag ostelplaat
  - indeloor 2" x 6"
  - sponnen 2" x 6"
  - sponnen 2" x 6" / 3 x 6" h.o.h. 610 mm
  - reekelot 2 x 1 1/4" x 6"
  - opsporand 1 1/2" x 6" + 1 1/2" x 8"
  - diktevertek 800 mm

- B.K. Dak 5500P
- B.K. Dak 4450P
- B.K. Ringdak 2200P
- O.K. Ringdak 2200P
- M.V. 403P

Afwerking tegelwerk 30x30  
Geschilderd betonwerk 125mm  
Plafuit folie

Renvooi

Materialen	Nieuw Materiaal	Gewoond Beton

Begripspender	Tegelfiler
Afwerking	120 mm
Dikte	B-25
Beton kwaliteit	Fak-900
Wapeningstrook	# 8 - 150

Reliëving	chlorofol	0,4"
w.l.	watdiefel <td>0,2"</td>	0,2"
d.	douché <td>0,2"</td>	0,2"
o.p.v.	o.p.v.echt <td>0,2"</td>	0,2"
w.o.s.	w.o.s.hine <td>0,2"</td>	0,2"
o.s.	ontoppingsstuk <td></td>	
o.s.	Heimkroonrover <td></td>	
h.w.o.	P.V.C. leiding <td></td>	

Reliëving	chlorofol	0,4"
w.l.	watdiefel <td>0,2"</td>	0,2"
d.	douché <td>0,2"</td>	0,2"
o.p.v.	o.p.v.echt <td>0,2"</td>	0,2"
w.o.s.	w.o.s.hine <td>0,2"</td>	0,2"
o.s.	ontoppingsstuk <td></td>	
o.s.	Heimkroonrover <td></td>	
h.w.o.	P.V.C. leiding <td></td>	

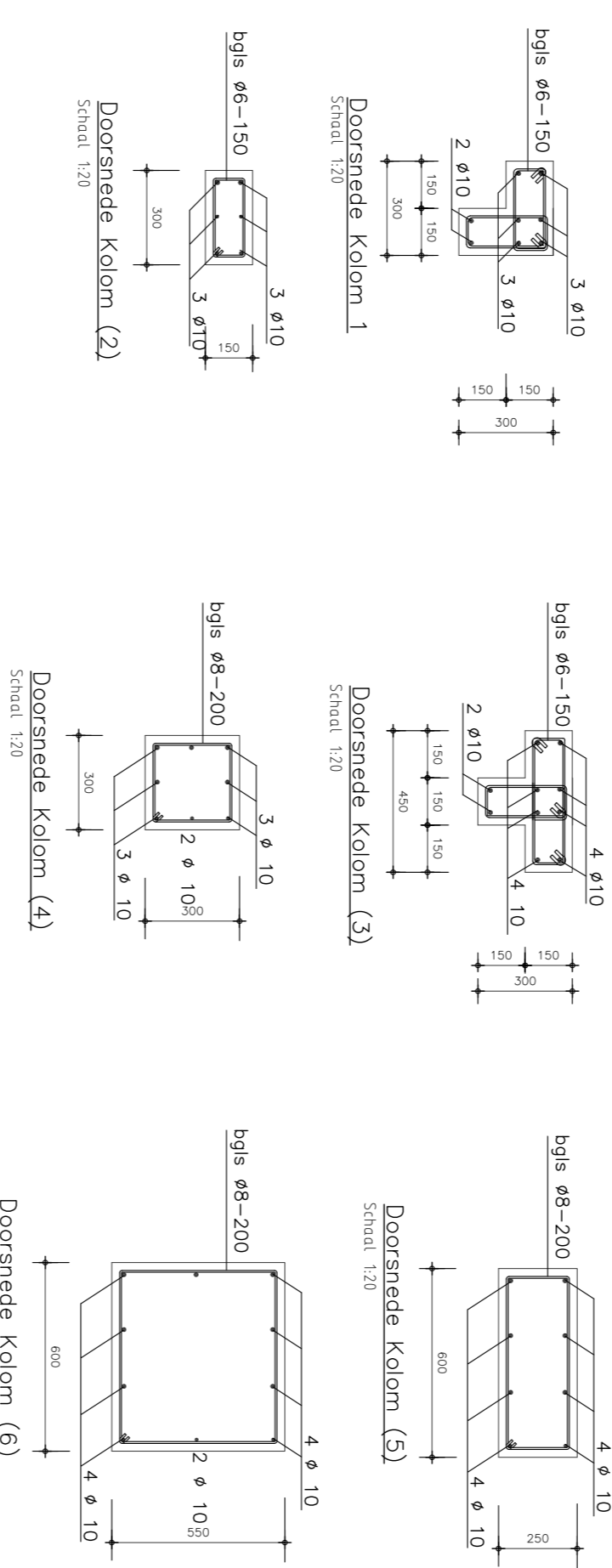

Opmerking

Fal (F=0) = bovenkant drijvendekeer  
Presteband binnen minimaal 10mm  
Presteband buiten minimaal 15mm  
Alle roeten zijn in mm  
Wapening roeten te combineren door  
Beton-Constructie

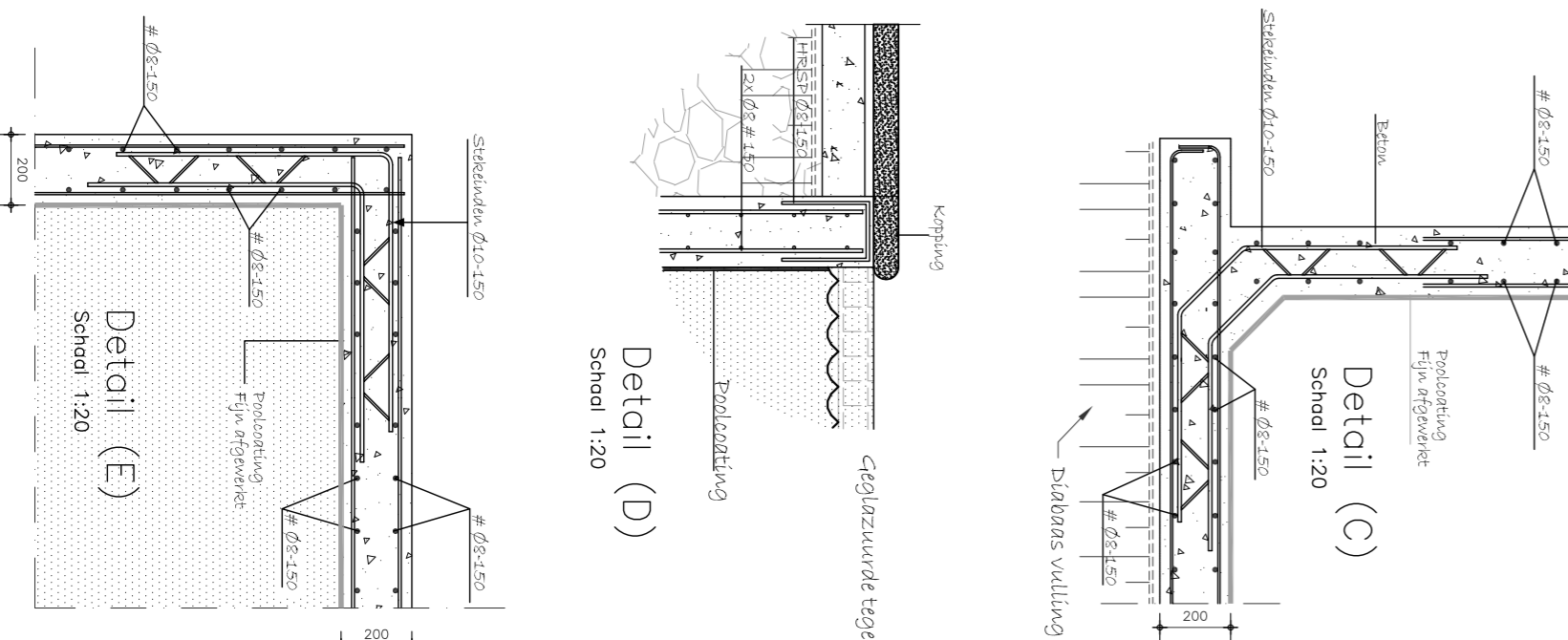

Situatie  
Schaal 1:2000

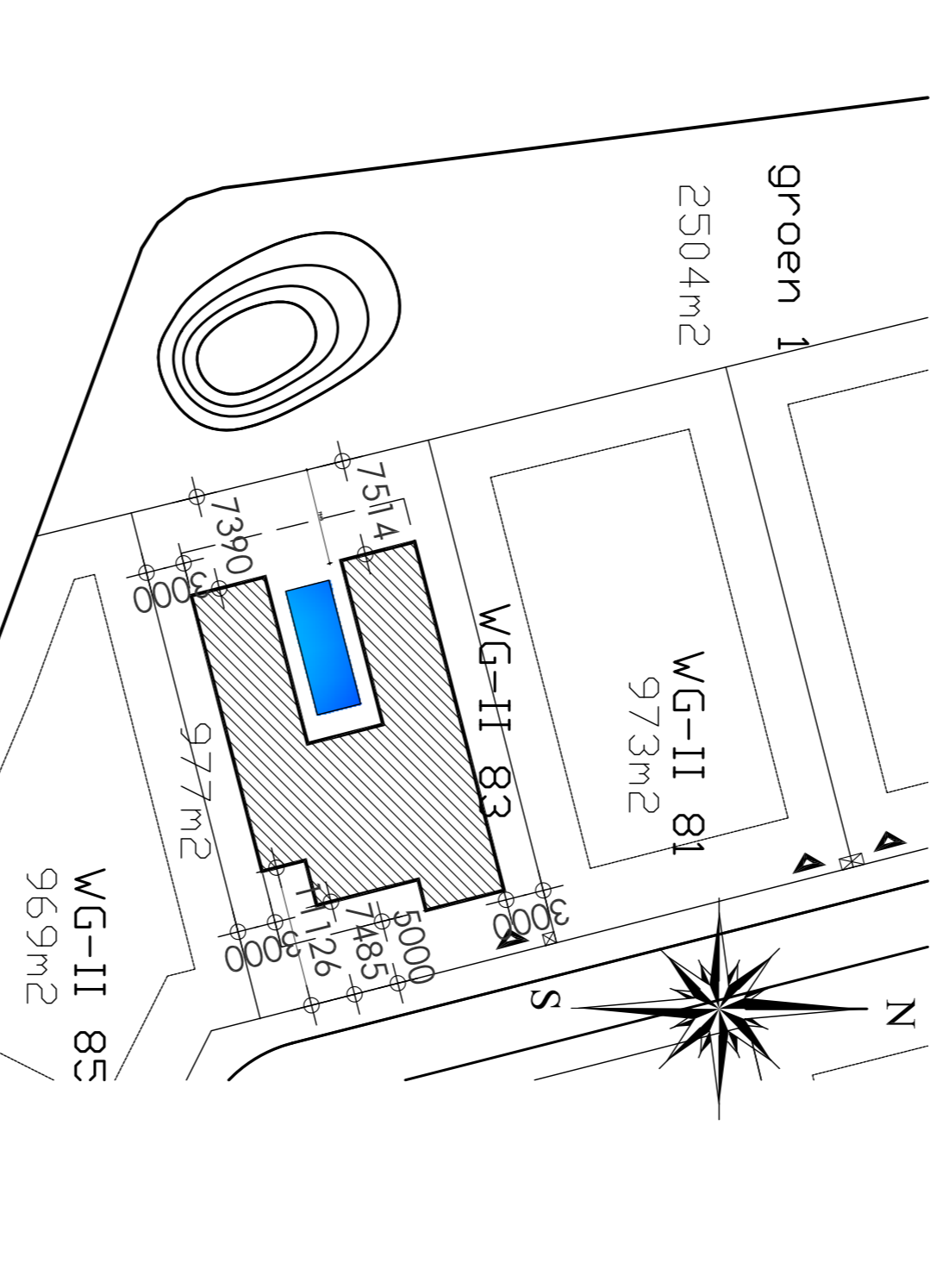

Situatie  
Schaal 1:500

Wapeningsstempel

Las- en verankering lengte:	Betonwalleit:	Betonwalleit in mm
diameter	orde	boven
08	300	350
010	400	500
012	500	600
016	650	800
020	800	1000

16 laag	28 laag	36 laag	46 laag
Onkistingssterke minimaal 18 N/mm2	Onkistingssterke minimaal 20 N/mm2	Onkistingssterke minimaal 22 N/mm2	Onkistingssterke minimaal 24 N/mm2
Alle beton dient te worden verdicht m.b.v. een elektrische of mechanische trilnaald	Alle beton dient te worden verdicht m.b.v. een elektrische of mechanische trilnaald	Alle beton dient te worden verdicht m.b.v. een elektrische of mechanische trilnaald	Alle beton dient te worden verdicht m.b.v. een elektrische of mechanische trilnaald
Indien niet anders overeengekomen is de ontkistingsrijf 28 dagen	Indien niet anders overeengekomen is de ontkistingsrijf 28 dagen	Indien niet anders overeengekomen is de ontkistingsrijf 28 dagen	Indien niet anders overeengekomen is de ontkistingsrijf 28 dagen
3 dagen lang goed nat houden	3 dagen lang goed nat houden	3 dagen lang goed nat houden	3 dagen lang goed nat houden
Bovenwassing niet lassen boven kolommen	Bovenwassing niet lassen boven kolommen	Bovenwassing niet lassen boven kolommen	Bovenwassing niet lassen boven kolommen
Onderwassing niet lassen in veld	Onderwassing niet lassen in veld	Onderwassing niet lassen in veld	Onderwassing niet lassen in veld

Uitvoeren volgens VBC 1990 en VBT 98  
PROJECT: Nieuwbouw Woonhuis & Zwerfpad - I  
OPDRACHTGEVER: Villa Mar Construction & Real Estate B.V.

<input type="checkbox"/> Voorlopig ontwerp	<input type="checkbox"/> Opname tekening
<input type="checkbox"/> Definitief ontwerp	<input type="checkbox"/> Constructie tekening
<input type="checkbox"/> Besluit tekening	<input type="checkbox"/> Werktekening
<input type="checkbox"/> GEVELS	<input type="checkbox"/> KAPPLAN
<input type="checkbox"/> FLATTEGROND	<input type="checkbox"/> BEITON
<input type="checkbox"/> FUNDERING	<input type="checkbox"/> DOORBENDE
<input type="checkbox"/> DETAILS	<input type="checkbox"/> STAAL
<input type="checkbox"/> HOUD	<input type="checkbox"/> HOUD
SCHAAL: 1:100	1:50
	1:20

**RANIS ENGINEERS**  
Ingenieursbureau voor  
Architectuur & Bouwconstructie

**BABRANIS BONAIRE**  
Bouwkunde, Keukens, Badruimtes, Interieur  
Kara Charles E.B. Heilmann  
Pinaro Pariba, Koninglijk bouwer  
Tel: (+599) -700-5146

PROJECT NR. **21-080**  
PROJECT NR. **B-02**

REV.	OMSCHRIJVING	DATEM	GETEK.	CONTR.	BLAD
A	Eerste uitvoer	15.06.2021	B.R.	L.R.	