

clarion®

Owners's manual & Installation manual
Manuel du propriétaire et manuel d'installation
Manual de instrucciones y manual de instalación

CMS4

**MARINE DIGITAL MEDIA BLACK BOX RECEIVER WITH WATERTIGHT
DISPLAY CONTROLLER**

**BOÎTE NOIRE MARINE POUR SUPPORT NUMÉRIQUE AVEC
CONTRÔLEUR D'AFFICHAGE ÉTANCHE**

**RECEPTOR DE CAJA NEGRA DIGITAL MARINA CON CONTROLADOR
DE PANTALLA HERMÉTICA**

CLARION PRODUCT REGISTRATION INFORMATION

For USA and Canada only
www.clarion.com

Dear Customer:

Congratulations on your purchase of a Clarion mobile electronic product. We are confident that you'll enjoy your Clarion experience.

There are many benefits to registering your Clarion product. We invite you to visit our website at www.clarion.com to register your Clarion product.

We have made product registration simple with our easy to use website. The registration form is short and easy to complete. Once you're registered, we can keep you informed of important product information.

Register at www.clarion.com - it's easy to keep your Clarion product up to date.

Contents

| | |
|---|----|
| 1. FEATURES..... | 3 |
| 2. PRECAUTIONS | 3 |
| 3. CAUTIONS ON HANDLING | 4 |
| 4. CONTROLS | 4 |
| About the registered marks, etc. | 4 |
| Choosing Your Source Unit Configuration | 5 |
| Name of Buttons and Their Functions | 5 |
| Optional Wired Remote Control Unit Operations | 7 |
| 5. OPERATIONS | 9 |
| Basic Operation | 9 |
| Settings | 10 |
| Radio (AM/FM/Weather Band) Operation | 12 |
| SiriusXM Satellite Radio Operations | 13 |
| USB Mode Operation..... | 15 |
| iPod/iPhone/iPad Mode Operation | 16 |
| Bluetooth Operation..... | 17 |
| Pandora Operation..... | 18 |
| AUX Operation | 19 |
| Camera Operation..... | 19 |
| 6. TROUBLESHOOTING | 20 |
| 7. SPECIFICATIONS..... | 22 |
| INSTALLATION AND WIRE CONNECTION | 23 |

1. FEATURES

- SiriusXM-Ready™
- AM/FM/WB Tuner
- Watertight Remote
- Built-in Bluetooth® with aptX
- 70Wx4 Built-In Amplifier
- Made for iPod/iPhone/iPad
- 4 Zones / 4 Sources
- Pandora
- Camera connection

USB 2.1A

Bluetooth®

SiriusXM
READY

pandora®

MP3/WMA

Made for
iPod iPhone iPad

Qualcomm® aptX™

2. PRECAUTIONS

⚠ WARNING

For your safety, while boating, keep the volume to a level at which external sounds can be heard.

1. This unit has precision parts inside. Even in the event that trouble arises, never open the case, disassemble the unit, or lubricate the parts.
2. FCC STATEMENT
 - 2.1. This device complies with Part 15 of the FCC Rules. Operation is subject to the following two conditions:
 - (1) This device may not cause harmful interference.
 - (2) This device must accept any interference received, including interference that may cause undesired operation.
 - 2.2. Changes or modifications not expressly approved by the party responsible for compliance could void the user's authority to operate the equipment.

Note:

This quipment has been tested and found to comply with the limits for a Class B digital device, pursuant to Part 15 of the FCC Rules. These limits are designed to provide reasonable protection against harmful interference in a residential installation. This equipment generates uses and can radiate radio frequency energy and, if not installed and used in accordance with the instructions, may cause harmful interference to radio communications. However, there is no guarantee that interference will not occur in a particular installation. If this equipment does cause harmful interference to radio or television reception, which can be determined by turning the equipment off and on, the user is encouraged to try to correct the interference by one or more of the following measures:

- Reorient or relocate the receiving antenna.
- Increase the separation between the equipment and receiver.
- Connect the equipment into an outlet on a circuit different from that to which the receiver is connected.
- Consult the dealer or an experienced radio/TV technician for help.

FCC Radiation Exposure Statement

This equipment complies with FCC radiation exposure limits set forth for an uncontrolled environment. This equipment should be installed and operated with minimum distance 20cm between the radiator & your body.

3. IC warning
 - 3.1. This device complies with Industry Canada licenceexempt RSS standard(s). Operation is subject to the following two conditions:
 - (1) This device may not cause interference, and
 - (2) This device must accept any interference, including interference that may cause undesired operation of the device.
 - 3.2. Changes or modifications not expressly approved by the party responsible for compliance could void the user's authority to operate the equipment.

| | | | |
|--|---|-------------|---|
| CE | MODEL | CMS4 | Clarion |
| 12V (-) GROUND | USA: AMS30-1710kHz, FM 87.9-107.9MHz EUROPE: AMS51-1602kHz, FM87.5-108.0MHz AUSTRALIA: AMS31-1620kHz, FM87.5-108.0MHz ASIA: AMS31-1620kHz, FM87.5-108.0MHz | | |
| This device complies with Part 15 of the FCC Rules. Operation is subject to the following two conditions: (1) This device may not cause harmful interference, and (2) This device must accept any interference received, including interference that may cause undesired operation. | | | |
| This device complies with Industry Canada licence-exempt RSS standard(s). Operation is subject to the following two conditions: (1) This device may not cause interference, and (2) this device must accept any interference, including interference that may cause undesired operation of the device. | | | |
| CLARION CORPORATION OF AMERICA 6200 GATEWAY DRIVE, CYPRESS, CA 90630, USA | | | |
| MANUFACTURED: | <input type="text"/> | | FCC ID: 2AB7S-CMS4 IC: 1188 8A-CMS4 CAN/CS 5-317/AM B-317 |
| SERIAL NO. | <input type="text"/> | | MADE IN CHINA |
| ((SiriusXM)) READY | | | |

3. CAUTIONS ON HANDLING

- Exposure to extreme heat and direct sunlight may hinder the performance of your Clarion product. In the event this happens, allow the unit to cool down before use.

4. CONTROLS

◆ Display Controller

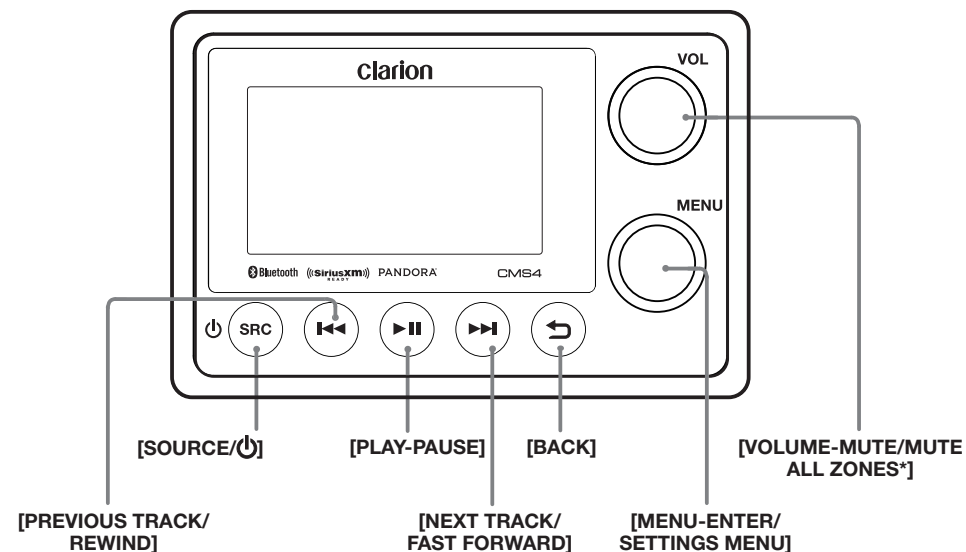

About the registered marks, etc.

- "Made for iPod" and "Made for iPhone" and "Made for iPad" means that an electronic accessory has been designed to connect specifically to iPod, iPhone, iPad or respectively and has been certified by the developer to meet Apple performance standards. Apple is not responsible for the operation of this device or its compliance with safety and regulatory standards. Please note that the use of this accessory with iPod or iPhone or iPad may affect wireless performance. iPod and iPhone and iPad are trademarks of Apple Inc., registered in the U.S. and other countries.
- The Bluetooth word mark and Logos are owned by the Bluetooth SIG, Inc. and any use of such marks by Clarion Corporation of America is under license. Other trademarks and trade names are those of their respective owners.
- Sirius, XM and all related marks and logos are trademarks of SiriusXM Radio Inc. All rights reserved.
- Pandora, the Pandora logo and other Pandora marks are trademarks or registered trademarks of Pandora Media Inc., or its subsidiaries worldwide.
- Qualcomm aptX is a product of Qualcomm Technologies International, Ltd. Qualcomm is a trademark of Qualcomm Incorporated, registered in the United States and other countries, used with permission. aptX is a trademark of Qualcomm Technologies International, Ltd., registered in the United States and other countries, used with permission.

Choosing Your Source Unit Configuration

◆ Standard Mode

Standard mode is ideal for basic installations that utilize a single audio source with speakers configuration. Utilizing this configuration you can have Front and Rear speakers with the ability to control fade, a secondary set of speakers unaffected by fading and a fixed connection at full output.

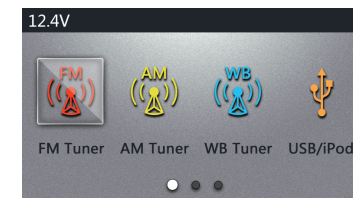

◆ Multi-Zone Mode

Multi-Zone mode is ideal for installations that require multiple sources to play simultaneously from different speakers. Using this configuration you can control up to 4 independent zones with 4 sources such as FM, BT, USB, SiriusXM. All 4 zones are variable with independent volumes, EQ, gain and other configurable zone settings.



Note: When using Multi-Zone with multi-source, radio band sources are limited to a single band (FM/AM/WB) across all zones utilizing radio. Example: If Zone 1 and Zone 2 are set to AM and Zone 3 is set to FM, both Zone 1 and Zone 2 will now become FM and vice versa.

Name of Buttons and Their Functions

Note: Be sure to read this chapter while referring to the front diagram in chapter "4. CONTROLS"

⚠ CAUTION

Lower the volume level before powering the source unit off. The source unit stores the last volume setting.

⚠ WARNING

SUBMERGING THE UNIT IN WATER WILL CAUSE DAMAGE OR UNIT MALFUNCTION!

[⏻ / SRC] Button

- Press the [⏻ / SRC] button to turn the power on and press and hold it (2 sec.) to bring up the Power off / Display off selection. Select Power Off to completely power down the CMS4 unit. Select Display Off to keep the CMS4 operating with the display backlight off.
- Press and release the [⏻ / SRC] button to switch between available sources: FM, AM, Weather Band, USB/iPod, Aux, Bluetooth, Pandora, SiriusXM and Camera.

Note: If the above equipment is not connected, the corresponding mode may not function. When using CMS4 in Multi-Zone mode, only zones currently in control will have their sources changed.

[⏪ / ⏩] Buttons

Pressing these buttons will perform the following operations based on their current mode:

- Menu Screen** - Page Up/Page Down (Browser)
- AM/FM/WB** - Auto Seek Tuner Forwards / Backwards
- SiriusXM** - Skip Forward/Skip Backwards, Fast Forward/Rewind 5/10/30 seconds (Press and hold)
- USB/iPod** - Next Track/Previous Track, Fast Forward/Rewind (Press and hold)
- AUX** - No function in this mode
- Bluetooth** - Next Track/Previous Track, Fast Forward/Rewind (Press and hold)
- Pandora** - Skip Track, Thumbs Up/Thumbs Down (Press and hold)

[VOL] Knob

- Rotate the [VOL] knob clock-wise to increase the volume.
- Rotate the [VOL] knob counter-clock-wise to decrease the volume.
- Standard mode** - Press the [VOL] knob to mute the audio. Press again to restore audio.
- Multi-zone mode** - Press the [VOL] knob to mute all zones currently being controlled. Press and hold to mute all zones, regardless if being controlled. Press again to restore audio.

Name of Buttons and Their Functions

[MENU] Knob

- **Volume Screen** - When in Standard mode and while the volume level is still shown, rotate the [MENU] knob clock-wise or counter clock-wise to adjust front/rear audio fading. When in Multi-zone mode and while the volume levels are still shown, rotate the [MENU] knob to select individual zone audio controls.
- **MENU Screen** - Rotate clock-wise to select menu item below current selection. Rotate counter clock-wise to select menu item above current selection. Press the [MENU] knob to select current menu item.
- **AM/FM/Weather Band** - Rotate clock-wise/counter clock-wise to manually seek stations Up/Down. Press to access content menu.
- **USB/iPod** - Press to access content menu.
- **AUX In** - No function
- **SiriusXM** - Rotate clock-wise to select Next channel. Rotate counter clock-wise to select previous channel.
- **SiriusXM Replay** - Press the button and select Jump to Live to exit SiriusXM Replay mode
- **BT Audio** - Press to access content menu.
- **Home Screen** - When in the **Standard** mode home screen, rotate the [MENU] knob to highlight available sources. Press the [MENU] knob to select the source. When in the **Multi-zone** mode home screen, rotate the [MENU] knob to highlight the Source and Control boxes. Press the [MENU] knob to execute the function. When selecting a source, press and hold the [MENU] knob to automatically set all zones to that source.

Note: In any source, Press the [MENU] knob to access current source settings. Press and hold the [MENU] knob to access CMS4 device settings.

[↵] Back Button

Pressing this button will perform the following operations based on the current screen:

- **Playback Screen** - Launch source selection mode
- **Menu Screen** - Return to previous screen/menu

[▶ ||] Play/Pause Button

- Press this button to Play / Pause current track.
- **SiriusXM Instant Replay** - Press to enter Instant Replay mode.

Optional Wired Remote Control Unit Operations

The following operations are enabled by remote control with the separately sold Wired Remote Control Unit MW1 and MW3 (as below) or MW4.

Note: If the remote control is connected with this unit while the power is on, please restart this unit again to confirm the normal display.

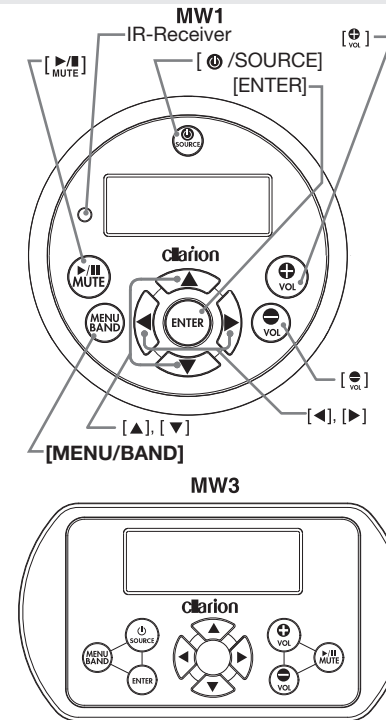

Note: MW3 button functions are identical to MW1.

CAUTION

Lower the volume level before powering the source unit off. The source unit stores the last volume setting.

WARNING

EXPOSING THE UNIT TO WATER WITH THE FRONT PANEL OPEN WILL CAUSE DAMAGE OR UNIT MALFUNCTION!

[⏻ / SOURCE] Button

- Press the [⏻ /SOURCE] button to turn the power on and press and hold it (2 sec.) to turn the power off.
- Each time the [⏻ /SOURCE] button is pressed, the mode switches.

Note: If the above equipment is not connected, corresponding mode cannot be selected.

[ENTER] Button

- **TUNER/Weather Band** mode – Confirm (in Preset and Manual store)
- **USB** mode – Confirm (in Menu mode)
- **Bluetooth** – Confirm (in Menu mode)
- **iPod/iPhone** mode – Confirm (in Menu mode)
- **Pandora** mode – Confirm (in Menu mode)
- **SiriusXM** mode – Confirm ch (in Search mode)

[+VOL] / [-VOL] Buttons

- Press the [+VOL] button to increase the volume.
- Press the [-VOL] button to decrease the volume.

Note: When using **Multi-Zone** mode, the remote can only control volume of the zone it is plugged into.

[◀] / [▶] Buttons

- **Tuner/Weather Band** mode – Station Up/ Down & Seek Up/Down (Press and hold)
- **USB** mode – Previous/Next track & Fast Forward/Reverse (Press and hold)
- **Bluetooth** – Previous/Next track & Fast Forward/Reverse (Press and hold)
- **iPod/iPhone** mode – Previous/Next track & Fast Forward/Reverse (Press and hold)
- **Pandora** mode – Skip track
- **SiriusXM** mode – Channel Tune Up/Down, Fast Channel Tune Up/Down (Press and hold), Move cursor (Direct mode)& Enter the Parent Code Window
- **SiriusXM Replay** mode – Press and Release the Left or Right Arrow to skip back or forward one song/track. Press and Hold will Fast Forward/Fast Rewind through the Replay buffered content.

[▲] / [▼] Buttons

- **Tuner/Weather Band** mode – Preset Station Up/Down & Enter into Manual Store (Press and hold)
- **USB** mode – Folder Up/Down & Select (in Folder search mode)
- **Bluetooth** – Folder Up/Down & Select (in Folder search mode)
- **iPod/iPhone** mode – Select (in Menu mode)
- **Pandora** mode – Thumbs up / down
- **SiriusXM** mode – Preset channel Up/Down, Category Up/Down (in Category mode), Numeric Up/Down (Direct mode), input Parent code interface

[MENU/BAND] Buttons

- Press this button to access menu items for necessary functions in every mode.
- In different modes, the menu items are different.

Optional Wired Remote Control Unit Operations

[MUTE] Buttons

- **Tuner/Weather Band** mode - Mute On / Off
- **USB** mode - Play / Pause
- **iPod/iPhone** mode - Play / Pause
- **Pandora** mode - Play / Pause
- **SiriusXM** mode - Replay Mode
- **BT Audio** mode - Play / Pause

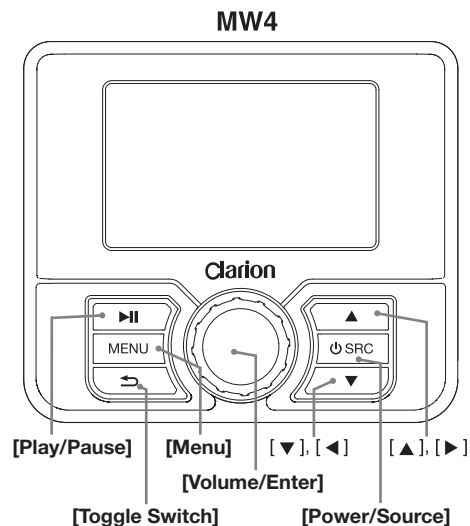

[⏻ / SOURCE] Button

- Press the [⏻ / SOURCE] button to turn the power on and press and hold it (2 sec.) to turn the power off.
- Each time the [⏻ / SOURCE] button is pressed, the mode switches.

Note: If the above equipment is not connected, corresponding mode cannot be selected.

[VOL+] / [VOL-] Buttons

- Press the [VOL+] button to increase the volume.
- Press the [VOL-] button to decrease the volume.
- **TUNER/Weather Band** mode - Confirm (in Preset and Manual store)
- **USB** mode - Confirm (in Menu mode)
- **iPod/iPhone** mode - Confirm (in Menu mode)
- **Pandora** mode - Confirm (in Menu mode)
- **SiriusXM** mode - Confirm ch (in Search mode)

Note: When using **Multi-Zone** mode, the remote can only control volume of the zone it is plugged into.

[◀] / [▶] Buttons

Note: To toggle between and [◀] / [▶] and [▲] / [▼] arrow selection, press the [↔] button and check the on screen icon.

- **Tuner/Weather Band** mode - Station Up/Down & Seek Up/Down (Press and hold)
- **USB** mode - Previous/Next track & Fast Forward / Reverse (Press and hold)
- **Bluetooth** - Previous/Next track & Fast Forward/Reverse (Press and hold)
- **iPod/iPhone** mode - Previous/Next track & Fast Forward/Reverse (Press and hold)
- **Pandora** mode - Skip track
- **SiriusXM** mode - Channel Tune Up/Down, Fast Channel Tune Up/Down (Press and hold), Move cursor (Direct mode) & Enter the Parent Code Window
- **SiriusXM Replay** mode - Press and Release the Left or Right Arrow to skip back or forward one song/track. Press and Hold will Fast Forward/Fast Rewind through the Replay buffered content.

[▲] / [▼] Buttons

Note: To toggle between and [◀] / [▶] and [▲] / [▼] arrow selection, press the [↔] button and check the on screen icon.

- **Tuner/Weather Band** mode - Preset Station Up/Down
- **USB** mode - Select (in Folder search mode)
- **Bluetooth** - Select (in Folder search mode)
- **iPod/iPhone** mode - Select (in Menu mode)
- **Pandora** mode - Thumbs up / down
- **SiriusXM** mode - Preset channel Up/Down, Category Up/Down (in Category mode), Numeric Up/Down (Direct mode), input Parent code interface

[MENU/BAND] Buttons

- Press this button to access menu items for necessary functions in every mode.
- In different modes, the menu items are different. Please see the operation introduction of every mode for more details.

[MUTE] Buttons

- **Tuner/Weather Band** mode - Mute On/Off
- **USB** mode - Play/Pause
- **BT Audio** mode - Play/Pause
- **iPod/iPhone** mode - Play/Pause
- **Pandora** mode - Play/Pause
- **SiriusXM** mode - Play/Pause, Enter Replay Mode

5. OPERATIONS

Basic Operation

Note: Be sure to read this chapter referring to the chapter "4. CONTROLS"

⚠ CAUTION

When the unit is turned on, starting and stopping the engine with its volume raised to the maximum level it may cause hearing damage. Be careful about adjusting the volume.

◆ Turning on and off the power

Note:

- Start the engine before using this unit.
- Be careful about using this unit for a long time without running the engine. If you drain the vessel battery too far, you may not be able to start the engine and this can reduce the service life of the battery.

1. Start the engine.



Engine ON position

2. If the CMS4 does not automatically turn on, Press the [⏻ / SRC] button to turn the power on. Press and hold it (2 sec.) to bring up the Power Off/Display Off selection. Select Power Off to completely power down the CMS4 unit. Select Display Off to keep the CMS4 operating with the display backlight off.

◆ Selecting a mode

1. Press the [⏻ / SRC] button to change to the next available source.

* If a Bluetooth device is not connected to the CMS4, it is not displayed.

◆ Adjusting the volume

1. Rotate [VOL] knob clock-wise to increase the volume.
2. Rotate [VOL] knob counter clock-wise to decrease the volume.

⚠ CAUTION

While boating, please be aware of the volume levels in residential, family areas and local volume level ordinances.

◆ Mute

Press the [VOL] button to turn the Mute On and Off.

◆ Power Off / Display Off

This feature will allow the user to Power Off the unit or to turn the Display Off in the event the display is too bright for current lighting conditions.

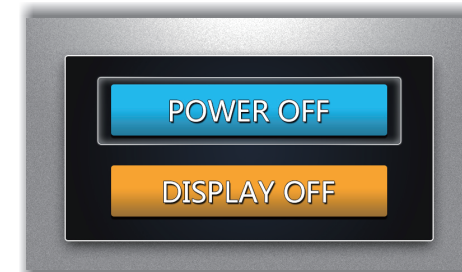

- **Power Off** - Select to turn off the unit
- **Display Off** - Select to turn off the backlight of the display, but the button and knob illumination will remain until a button or knob action occurs.

Settings

You can customize the various settings of this unit from the Settings screen.

When in Standard mode, press the [] button to access the Home screen, rotate the [MENU] knob to select the Settings option, then press the [MENU] knob to access into the Settings Mode. You can rotate the [MENU] knob to select the options, then press the [MENU] knob to confirm.

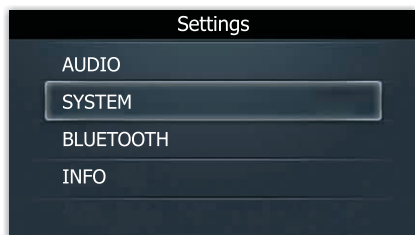

Note: Press and hold the [MENU] knob to quickly access the Settings menu. This is the only way to access the Settings menu when using the Multi-Zone mode.

◆ Audio Settings

Press and hold the [MENU] knob to enter Settings menu. Rotate the [MENU] knob to select items to be adjusted:

● Preset EQ

- Rotate the [MENU] knob to change the EQ: FLAT -> JAZZ -> POP -> CLASSIC -> ROCK -> NEWS -> URBAN -> RAVE -> MOVIE -> TECHNO -> USER
- When USER EQ is selected, press the [MENU] knob to cycle through each of the 7 EQ bands and rotate the [MENU] knob to adjust each band.

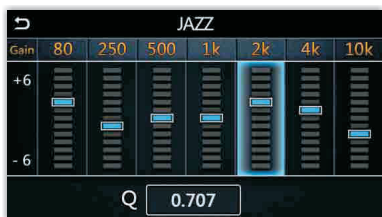

● Balance

Rotate the [MENU] knob to adjust the Balance between the right and left speakers from R12 (full right) to L12 (full left).

● Fader (Standard Mode Only)

Rotate the [MENU] knob to adjust the Fader between the front and rear speakers from R12 (full rear) to F12 (full front).

● Crossover

- Press the [MENU] knob to turn On or Off the Crossover function.
- Press the [MENU] knob to access the Front HPF menu, and rotate the [MENU] knob to select the below items to adjust:
 - SLOPE** - Press the [MENU] knob to change the value: 12dB / 24dB
 - FREQUENCY** - Press the [MENU] knob to change the value: 60Hz/80Hz/120Hz/ALL
 - LEVEL** - Press the [MENU] knob to highlight and rotate it to adjust the level between 0 ~ 20.

● Loudness

Press the [MENU] knob to set Loudness to ON or OFF.

● Source Gain

Press the [MENU] knob to access the Source Gain menu, and rotate the [MENU] knob to select the items, then press the [MENU] knob to change the value:
FM TUNER -> AM TUNER -> WB TUNER -> USB/iPod -> BLUETOOTH -> PANDORA -> SIRIUSXM -> AUX

| Source Gain | |
|-------------|------|
| FM TUNER | +3dB |
| AM TUNER | -3dB |
| WB TUNER | +3dB |
| USB/iPod | +3dB |
| BLUETOOTH | -2dB |

◆ System Settings

Press and hold the [MENU] knob to enter Settings menu. Rotate the [MENU] knob to select items to be adjusted:

● Dimmer

Press the [MENU] knob to adjust the LCD display backlight level between High or Low.

● Theme

This option allows the user to select theme for the LCD display. Auto is the default setting and is triggered through the dimmer wire on the CMS4 black box unit. Press the [MENU] knob to toggle between Day, Night or Auto.

● Screen Saver

Press the [MENU] knob to toggle the screen saver mode: Clock/Slide Show/Off. Screen saver will be enabled after [30/60/90/120] seconds of no device operation

Settings

● LED Color

This unit is equipped with user configurable color LED. Once in the LED COLOR menu, rotate the [MENU] knob to select the LED Color. Press the [MENU] knob to complete the LED COLOR selection.

● Beep

Press the [MENU] knob to select between ON and OFF.

● Time

Press the [MENU] knob to enter clock setting mode. Use the [MENU] knob to set the clock, then press the [] button to confirm.

● Time Format

Press the [MENU] knob to choose a time format: 12H or 24H.

● Camera Audio

Press the [MENU] knob to enter Camera Audio menu, rotate the [MENU] knob to select:

YES - The Aux audio is played while the Camera image is shown the display controller's screen. This will cause the Aux source to become unavailable as an audio playback source.

NO - The auxiliary audio input is not utilized while displaying the camera image on the display controller's screen.

● Tuner Region

Press the [MENU] knob to enter the Tuner Region

menu, rotate the [MENU] knob to select the region: "EUROPE", "NORTH AMERICA", "ASIA" or "AUSTRALIA"

● Audio Mode

Press the [MENU] knob to enter the Audio Mode screen, rotate the [MENU] knob to select Standard or Multi-Zone mode.

● Factory Reset

Select between SiriusXM or System restore then press the [MENU] knob to execute.

◆ Bluetooth Settings

Press the [MENU] knob to enter the Bluetooth Settings menu. Use the [MENU] knob to select the items:

● Auto Connect

Press the [MENU] knob to change the Bluetooth auto connect On or Off:

ON - If the paired device is within range, the system reconnects automatically.

OFF - Bluetooth devices will need to be reconnected manually.

● Device Name

Press the [MENU] knob to view the name of the CMS4 device as it appears to other Bluetooth devices.

◆ Info Settings

Press the [MENU] knob to view the system version information.

Radio (AM/FM/Weather Band) Operation



◆ Tuner Settings

Press the **[MENU]** knob to access the Tuner settings menu. Use the **[MENU]** knob to select the below functions:

● Presets

Rotate the **[MENU]** knob to select which preset station to listen to, then press **[MENU]** knob to confirm.

● Save As Preset

Use the **[MENU]** knob to select the preset position to save the current frequency.

● Auto Store

Only stations with sufficient signal strength will be detected and stored as a preset. Press the **[MENU]** knob to automatically select ten strong stations and store them into ten presets. The new stations replace presets.

● Local On/Off

To receive more radio stations or only stations with strong signal, you can adjust the tuner sensitivity.

Press the **[MENU]** knob to turn On or Off the Local Seek Mode.

ON - Only stations with a strong signal can be played back.

OFF - Stations with strong and weak signals can be played back.

● RDS On/Off

Press the **[MENU]** knob to turn On or Off the RDS Mode.

● PTY

Use the **[MENU]** knob to select the desired PTY mode.

◆ World Tuner

This unit is initially set to USA frequency intervals of 10 kHz for AM and 200 kHz for FM. When using it outside the USA, the frequency reception range can be switched to the intervals below.

| | | U.S.A standard | Europe standard | Aisa standard | Australia standard |
|----|-------------------|----------------|-----------------|---------------|--------------------|
| AM | Frequency spacing | 10kHz | 9kHz | 9kHz | 9kHz |
| | Frequency range | 530-1710 kHz | 531-1602 kHz | 531-1620 kHz | 531-1620 kHz |
| FM | Frequency spacing | 200kHz | 50kHz | 50kHz | 100kHz |
| | Frequency range | 87.9-107.9 MHz | 87.5-108 MHz | 87.5-108 MHz | 87.5-108 MHz |

◆ Auto Seek

Press the **[<<</>>>]** buttons to automatically search for the next radio station.

◆ Manual Seek

Rotate the **[MENU]** knob to manually change intervals step by step.

SiriusXM Satellite Radio Operations

Only SiriusXM[®] brings you more of what you love to listen to, all in one place. Get over 140 channels, including commercial-free music plus the best sports, news, talk, comedy and entertainment. Welcome to the world of satellite radio. A SiriusXM Vehicle Tuner and Subscription are required. For more information, visit www.siriusxm.com

◆ Displaying the Radio ID

Before you listen to satellite radio, you must subscribe to the service using the SiriusXM Radio ID number.

1. Press the **[⏻ / SRC]** button to enter SiriusXM mode.
2. Press the **[<<<]** or **[>>>]** buttons select channel "0". The unit displays the Radio ID.

Note:

1. The Radio ID is located on the bottom of the SiriusXM Connect Vehicle Tuner.
2. Please note that the SiriusXM Radio ID does not include the letters I, O, S or F.
3. In the USA, to activate the SiriusXM Connect Vehicle Tuner go online to www.siriusxm.com/activatenow or call 1-866-635-2349.
4. In Canada, to activate the SiriusXM Connect Vehicle Tuner go online to www.siriusxm.ca/activatexm or call 1-877-438-9677.

◆ Channel Tune

1. Press the **[>>>]** button or rotate the **[MENU]** knob clockwise to advance to the next channel.
2. Press the **[<<<]** button or rotate the **[MENU]** knob counter-clockwise to go to the previous channel.

◆ SiriusXM Replay™ function

The Replay feature allows you to pause, rewind, and replay live SiriusXM Satellite Radio.

1. While listening to a SiriusXM channel, press the **[>>||]** button to enter Replay mode. The display will show "PAUSE" when entering this mode.
2. Press the **[>>||]** button to resume playback of the stored audio from the point at which it was paused. During playback, the SiriusXM Tuner will continue to store the channel audio until you exit the Replay mode.

During REPLAY playback

- Fast rewind: Press and hold **[<<<]**.
- Fast forward: Press and hold **[>>>]**.
- Playing current segment over 3s, press the **[<<<]** button to return to the current segment location; if play time is within 3s, press the **[<<<]** button to jump to the last segment.
- To advance to the beginning of the next segment: press the **[>>>]** button.

3. Press the **[MENU]** knob to access SiriusXM Settings.
4. Rotate the **[MENU]** knob to select "JUMP TO LIVE" to exit Replay mode.

Note:

- If you continue to press the **[>>>]** button until the end, the Replay mode is canceled, and the unit will change to live SiriusXM radio mode.
- If you change channels or change mode or Power Off -> On while in Replay mode, the unit will exit Replay mode to live Satellite mode and clear the Replay memory.

◆ SiriusXM Settings

Press the **[MENU]** knob under SiriusXM mode to access SiriusXM settings, rotate the **[MENU]** knob to select below functions:

● Jump To Live

Press the **[MENU]** knob to go to Live signal.

Note: Press the **[↶]** button to exit.

● Preset

1. Press the **[MENU]** knob to access the SiriusXM Preset list.
2. Rotate the **[MENU]** knob to select the desired Preset you wish to access.
3. Press the **[MENU]** knob to confirm you want to tune to that channel.

● Save As Preset

1. Press the **[MENU]** knob to access the SiriusXM Save As Preset list.
2. Rotate the **[MENU]** knob to select the desired Preset number you want to store the preset in.
3. Press the **[MENU]** knob to store the current channel into preset.

● Channel Browse

Text information, such as the channel name, artist name, song title and content is available with each SiriusXM channel. The unit can display this text information as explained below:

1. Press the **[MENU]** knob to activate the Channel Browse mode.
2. Press the **[<<<]** or **[>>>]** button to view: **Channel -> Artist -> Song -> Info**

SiriusXM Satellite Radio Operations

● Category

This function is useful when searching for a desired channel in the current category or when browsing for a new category.

1. Press the [MENU] knob to access the SiriusXM Category browser mode.
2. Press the [MENU] knob to select radio category.
3. When the desired channel is selected, press the [MENU] knob to continue receiving that channel.

Note: If the current station does not have an associated category, it can be found in "all Channels".

● Direct Tuning

1. Press the [MENU] knob to access the SiriusXM Direct Tuning mode.
2. Press the [MENU] knob to change the digit location or rotate the [MENU] knob to change the number.
3. Press the [MENU] knob to confirm channel number selection.

● Parental Controls

Parental Control allows you to prevent unauthorized access to selected channels. When enabled, the Parental Control feature requires you to enter a passcode to unlock any locked channels.

1. Press the [MENU] knob to access the SiriusXM Parental Controls mode.
2. Press the [MENU] knob to turn On or Off the Parental Controls.
3. Rotate the [MENU] knob to enter a passcode. The default passcode is "1111".

● Lock/Unlock Channels

1. Press the [MENU] knob to access the SiriusXM Parental Controls mode.
2. Rotate the [MENU] knob to select "LOCK CHANNELS", press the [MENU] knob to access the enter code prompt.
3. Rotate the [MENU] knob to enter the passcode and to access the Lock channel mode.
4. Rotate the [MENU] knob to select Lock/Unlock channel, then press the [MENU] knob to confirm.

● Change Code

1. Press the [MENU] knob to access the SiriusXM Parental Controls mode.
2. Rotate the [MENU] knob to select "CHANGE MY CODE", press the [MENU] knob to access the change code menu.
3. Enter Old/New passcode, press the [MENU] knob to change the digit location and rotate the [MENU] knob to change the number.
4. To confirm the New passcode, enter it a second time.

Note: If the passcodes do not match, the radio will display "CODE DID NOT MATCH PLEASE ENTER AGAIN" for 3 seconds and then it will return to the Old Code screen.

◆ SiriusXM Factory Reset

1. Press and hold the [MENU] knob to enter Settings menu.
2. Rotate the [MENU] knob to select "SYSTEM", press the [MENU] knob to access.
3. Rotate the [MENU] knob to select "FACTORY RESET", press the [MENU] knob to access.
4. Rotate the [MENU] knob to select "SiriusXM", press the [MENU] knob to confirm.

Note: When restoring SiriusXM to factory defaults, the following settings will be reset or affected:

- Last channel tuned is reset.
- Presets will be restored to factory default settings.
- Parental Control feature will be disabled.
- Mature Channel Tuning will be accessible. Parental control passcode will be restored to the factory default setting.
- The display status will go back to the default state.

USB Mode Operation

◆ Connect

1. Insert a USB drive into the USB pigtail.
2. To remove the USB device, you should first select another source or turn off the power, in order to avoid damaging the USB device. Then remove the USB device.

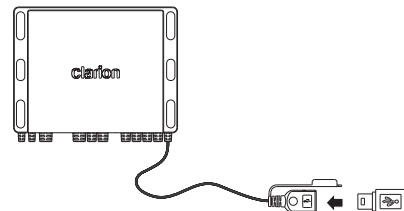

◆ Selecting a Track

1. Press the [▶▶] button to go to the next track. Press the [◀◀] button to go to previous track.
2. Press and hold the [▶▶] button to fast forward through the track. Press and hold the [◀◀] button to rewind through the track.

◆ Play / Pause

Press the [▶||] button to pause the track is currently playing.

Press the [▶||] button to resume playing the track that has been paused.

◆ USB Settings

Press the [MENU] knob to access the USB settings menu. Rotate the [MENU] knob to select the following functions:

● Browse

Use the [MENU] knob to browse folders or files to play back. Press the [↶] button to navigate back through the menu.

Note: Pressing the [◀◀ / ▶▶] buttons will allow you to quickly skip through pages of folders when browsing.

● Repeat

This function allows you to Repeat All track (Default), Repeat the currently playing track, or to Repeat the tracks in the current folder.

Press the [MENU] knob to select Repeat options: "ALL" or "TRACK" or "FOLDER".

● Shuffle

This function allows you to play tracks in a random order.

Press the [MENU] knob to turn On or Off the shuffle function.

Note: Enabling shuffle mode will change Repeat to the default mode of ALL tracks.

iPod/iPhone/iPad Mode Operation

◆ Connect

Connect an iPod/iPhone/iPad to the USB pigtail using a USB cable. When connecting a device, the unit will read the files automatically. The track information displays on the screen once playback starts.

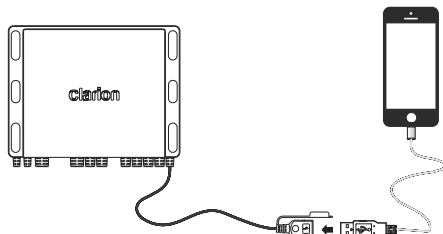

◆ Compatible Apple Devices

You can connect the following devices:

- iPod touch (5G)
- iPod touch (6G)
- iPhone 5
- iPhone 5C
- iPhone 5S
- Minimum iOS 8.0 or higher
- iPhone 6
- iPhone 6 Plus
- iPhone 6S
- iPhone 6S Plus
- iPhone SE

◆ Selecting a Track

1. Press the [▶▶] button to advance to the next track.
Press the [◀◀] button to go to previous track.
2. Press and hold the [▶▶] button to fast forward through the track.
Press and hold the [◀◀] button to rewind through the track.

◆ Play / Pause

Press the [▶||] button to pause the track that is currently playing.

Press the [▶||] button to resume playing the track that has been paused.

◆ iPod Settings

Press the [MENU] knob to access the iPod settings menu, rotate the [MENU] knob to select the following functions:

● Browse

1. Press the [MENU] knob to access the iPod Browse mode.
2. Use the [MENU] knob to select a category: PLAYLIST → ARTISTS → ALBUMS → GENRES SONGS → COMPOSERS → AUDIOBOOKS PODCASTS
3. Use the [MENU] knob to navigate the menus and select options.
4. Press the [↶] button to navigate back through the menu.

Note: Pressing the [◀◀/▶▶] buttons will allow you to quickly skip through pages of folders when browsing.

● Repeat

This function allows you to Repeat All tracks, Repeat the currently playing track, or to turn the Repeat feature OFF.

Press the [MENU] knob to select Repeat options: "OFF" or "ONE" or "ALL".

● Shuffle

This function allows you to play tracks in a random order.

Press the [MENU] knob to turn On or Off the shuffle function.

Note: Press the [↶] button to exit .

Bluetooth Operation

◆ Pairing a Bluetooth Device

1. From your Bluetooth enabled device, turn Bluetooth ON and search for Bluetooth devices.
2. When a list of available Bluetooth devices appear, select "CMS4".
3. "Connected OK" will appear on the CMS4 display.
4. You can now start streaming audio from your Bluetooth enabled device.

Note: If the mobile phone doesn't support the SSP (Simple Secure Pairing) Profile, please enter the pass code of "0000".

◆ What is audio streaming?

Audio streaming is a technique for transferring audio data such that it can be processed as a steady and continuous stream. Users can stream music from their external audio player to their audio system wirelessly and listen to the tracks through the vehicle's speakers.

⚠ CAUTION

Please avoid operating your connected mobile phone while audio streaming as this may cause noise or choppiness during playback. Audio streaming may or may not resume after telephone interrupt as this is dependent on the mobile phone.

◆ Play / Pause

Press the [▶||] button to pause the track currently playing.

Press the [▶||] button to resume playing the track that has been paused.

◆ Selecting a Track

1. Press the [▶▶] button to go to the next song.
Press the [◀◀] button to go to previous track.
2. Press and hold the [▶▶] button to fast forward through the track.
Press and hold the [◀◀] button to rewind through the track.

◆ Bluetooth Settings

Press the [MENU] knob to access the Bluetooth settings menu, rotate the [MENU] knob to select the following functions:

● Browse

1. Press the [MENU] knob to access the BT Audio Browse mode.
2. Rotate the [MENU] knob to make folder or song selections. Press the [MENU] knob to enter the folder list.
3. Rotate the [MENU] knob to select the desired song and press the [MENU] knob to start playing.

Note: Pressing the [◀◀/▶▶] buttons will allow you to quickly skip through pages of folders when browsing.

● Repeat

This function allows you to Repeat All tracks, Repeat the currently playing track, or to turn the Repeat feature OFF.

Press the [MENU] knob to select the Repeat options: "OFF" or "ONE" or "ALL".

● Shuffle

This function allows you to play tracks in a random order.

Press the [MENU] knob to turn On or Off the shuffle function.

Note:

- Not all Bluetooth enabled devices will support the fast forward and rewind function.
- Playing order will depend on BT Audio player. When the [◀◀] button is pressed, some Bluetooth devices will restart the current track depending on how long the track has been playing. During music streaming playback, "BT Audio" will be shown on the display. When BT Audio device is disconnected, "BT Disconnect" will be shown on the display. Some Bluetooth audio players may not have play/pause synchronized with this unit. Please make sure both device and main unit are in the same play/pause status in BT Audio mode.

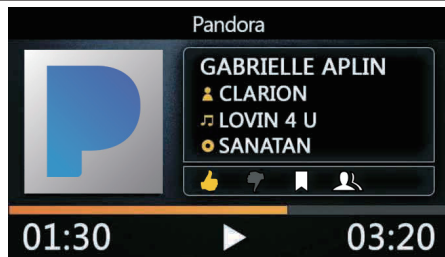

Pandora Operation



You can stream Pandora internet radio by connecting an iOS (via USB or Bluetooth) or Android (Bluetooth only) device that has the Pandora mobile application already installed. To start streaming, connect the devices with Pandora already launched.

Press the [ / SRC] button to select the Pandora source.

◆ Thumbs Up/Thumbs Down

1. Press and hold the [] button for thumbs up. Giving a track the thumbs up will tell Pandora to play more tracks like that one.
2. Press and hold the [] button for thumbs down. Giving a track the thumbs down will skip to the next track, and Pandora will remember not to play that track on the station again.

Note:

- You can personalize your stations by “thumbs up” or “ thumbs down”.
- If you give a track the thumbs down after the skip limit has been exceeded, your feedback will be saved but the current track will continue to play.
- Pressing and holding [] on a track that already has a thumbs up will remove the thumbs up marking.

◆ Skip

Press the [] button for the next tracks in station.

Note: Pandora limits the number of skips allowed on their service. If you attempt to skip tracks beyond the limit, “**SKIP LIMIT**” is displayed.

◆ Pandora Settings

Press the [MENU] knob to access the Pandora setting menu, rotate the [MENU] knob to select the following functions:

● Stations

1. Press the [MENU] knob to access the Stations setting mode.
2. Rotate the [MENU] knob to select the Stations options.
3. Press the [MENU] knob to confirm the selection.

● Bookmark

1. Press the [MENU] knob to access the Bookmark setting mode.
2. Rotate the [MENU] knob to select the Track or Artist.
3. Press the [MENU] knob to start the bookmark.

● Stations Manage

1. Press the [MENU] knob to access the Stations Manage Settings menu.
2. Rotate the [MENU] knob to select the Stations Manage Settings options.
 - Create From Artist:** Allows you to create a station from the artist that you are currently listening to.
 - Create From Track:** Works similarly by creating a station from the current track being played.
 - Create From Genre:** This will give you music genres to select from to create your station.
 - Delete:** Will delete the now playing station.
3. Press the [MENU] knob to confirm.

Note: If the name of the station you wish to create from a track title or an artist name is the same as the station name currently playing, “**NOW PLAY**” appears on the display and the station will not be created

AUX Operation

The AUX RCA input is provided to allow audio playback from external devices. Press the [ / SRC] button and select “AUX”.



Camera Operation

The CMS4 features an optional Camera input function allowing the user to see the camera input through the CMS4 display as well as hear camera audio.

Press the [] button and select “Camera” to switch to the camera input display. The Camera view can also be triggered by applying a +12V connection to the Camera Trigger wire of the CMS4. See wiring details for further information.

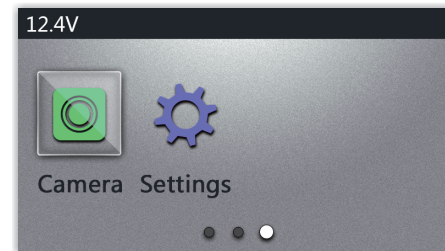

Note: To configure the camera audio settings, please see the **Camera Audio** section in **Settings** on Page 11 of this manual.

6. TROUBLESHOOTING

GENERAL

| Problem | Cause | Measure |
|--|---|--|
| The unit will not power on | The vehicle's accessory switch is not on | If the power supply is properly connected to the vehicle's accessory terminal, switch the ignition key to "ACC" |
| No sound | Volume is set too low | Increase the volume to audible level |
| | Wiring is not properly connected | Correct wiring connections |
| The remote is not responding | The built-in internal processor is not operating properly | Hold the Power / SRC button and select Power Off. Press the Power / SRC button to power back on and check if the remote is functioning properly. |
| Auto seek function can not find any stations | The antenna cable is not connected | Insert the antenna cable securely |
| | The signals are too weak | Select a station manually |

USB

| Problem | Cause | Measure |
|--|--|--|
| USB device cannot be inserted. | The USB device has been inserted with wrong direction. | Reversing the connection direction of the USB device, try it again. |
| | The USB connector is broken. | Replace with a new USB device. |
| USB device is not recognized. | The USB device is damaged. | Disconnect the USB device and reconnect. If the device is still not recognized, try replacing with a different USB device. |
| | Connectors are loose. | |
| No sound heard with the display "No File" shown. | No MP3/WMA file is stored in the USB device. | Store these files properly in the USB device. |
| Sound skips or is noisy. | MP3/WMA files are not encoded properly. | Use MP3/WMA files encoded properly. |

Bluetooth

| Problem | Cause | Measure |
|---|---|--|
| Cannot pair the Bluetooth enabled device with the audio system. | The device does not support the profiles required for the system. | Use another device to connect. |
| | The Bluetooth function of the device is not enabled. | Refer to the user manual of the device for how to enable the function. |
| The audio quality is poor after connection with a Bluetooth-enabled device. | The Bluetooth reception is poor. | Move the device closer to the audio system or remove any obstacle between the device and the system. |

6. TROUBLESHOOTING

SiriusXM Advisory Messages

| Message | Description |
|------------------------|--|
| Check Tuner | The radio is having difficulty communicating with the SiriusXM Connect Vehicle Tuner. The tuner may be disconnected or damaged. Verify that the SiriusXM Connect Vehicle Tuner cable is securely connected to the radio. |
| Check Antenna | The radio has detected a fault with the SiriusXM antenna. The antenna cable may be either disconnected or damaged. Verify that the antenna cable is connected to the SiriusXM Connect Vehicle Tuner. Inspect the antenna cable for damage and kinks. Replace the antenna if the cable is damaged. SiriusXM products are available at your local car audio retailer or online at www.shop.siriusxm.com . |
| No Signal | The SiriusXM Connect Vehicle Tuner is having difficulty receiving the SiriusXM satellite signal. Verify that your vehicle is outdoors with a clear view of the sky. Verify that the SiriusXM magnetic mount antenna is mounted on a metal surface on the outside the vehicle. Move the SiriusXM antenna away from any obstructions. Inspect the antenna cable for damage and kinks. Consult the SiriusXM Connect Vehicle tuner installation manual for more information on antenna installation. Replace the antenna if the cable is damaged. SiriusXM products are available at your local car audio retailer or online at www.shop.siriusxm.com . |
| Channel Not Subscribed | The channel that you have requested is not included in your SiriusXM subscription package or the channel that you were listening to is no longer included in your SiriusXM subscription package. Visit www.siriusxm.com or call 866-635-2349 if you have questions about your subscription package or would like to subscribe to this channel. |
| Channel Not Available | The channel that you have requested is not a valid SiriusXM channel or the channel that you were listening to is no longer available. You may also see this message briefly when first connecting a new SiriusXM Connect Vehicle tuner. Visit www.siriusxm.com for more information about the SiriusXM channel lineup. |
| Channel Locked | The channel that you have requested is Locked by the radio Parental Control feature. See the section on Parental Control, page 14 for more information on the Parental Control feature and how to access locked channels. |
| Subscription Updated | An update to your SiriusXM subscription has been received by the SiriusXM tuner. Press any button to continue. Visit www.siriusxm.com or call 866-635-2349 if you have questions about your subscription. |

7. SPECIFICATIONS

FM Tuner

Frequency Range: USA 87.9 - 107.9MHz
 Europe 87.5 - 108.0MHz
 Asia 87.5 - 108.0MHz
 Australia 87.5 - 108.0MHz

Usable Sensitivity: 4 μ V (S/N=30dB)
 Image Rejection: >45dB
 Stereo Separation: >25dB

AM Tuner

Frequency Range: USA 530 - 1710KHz
 Europe 531 - 1602KHz
 Asia 531 - 1629KHz
 Australia 531 - 1629KHz

Usable Sensitivity: 40dB (S/N=20dB)

Weather Band Selection

CH.1 162.400MHz CH.2 162.425MHz
 CH.3 162.450MHz CH.4 162.475MHz
 CH.5 162.500MHz CH.6 162.525MHz
 CH.7 162.550MHz

Audio

Maximum Power Output: 70W x 4 @ 2 ohm

USB

USB: 2.0 Full Speed
 USB Port: 2.1A
 USB Voltage: 5.0V
 Maximum MP3/WMA Songs: 65535
 Maximum MP3/WMA Folder: 255
 Maximum Songs per Folder: 65535
 Maximum USB Memory Size: 32G
 Supported Format: FAT16/FAT32

Bluetooth

Specification: Bluetooth Version. 3.0+EDR (Enhanced Data Rate)

Supported Profiles: A2DP (Advanced Audio Distribution Profile)
 aptX (CD Quality audio bandwidth matching and reproduction)
 AVRCP 1.4 (Audio/Video Remote Control Profile)
 SPP (Serial Port Profile)
 SSP (Simple Secure Pairing)

Send/Receive Sensitivity: Class 2

General

Power Supply Voltage: 14.4V DC (10.8 to 15.6V allowable)
Grounding System: Negative Ground
Power When Off: 3.6mA

Note: Specifications and design are subject to change without notice for further improvement.

Power Output:
 18W x 4 RMS (4 Ω @ 14.4V
 \leq 1% THD+N)
 Signal to Noise Ratio:
 72dB (reference: LPF 1W
 into 4 Ω)



INSTALLATION AND WIRE CONNECTION

1. BEFORE STARTING

1. This set is exclusively for use in vessels with a negative ground 12 V power supply.
2. Read these instructions carefully.
3. Be sure to disconnect the battery “-” terminal before starting. This is to prevent short circuits during installation. (Figure 1)

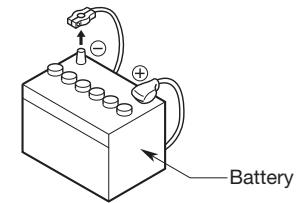

Figure 1

2. INSTALLATION CAUTIONS

1. In order to avoid any interference, do not install the tuner module or control unit in the proximity of the engine compartment.
2. The use of unauthorized parts can cause permanent damage to the unit.
3. Always check your wire connections to ensure proper installation before turning on the unit.
4. Consult with your nearest dealer for proper installation or if common parts need to be used. Seek assistance if modifications or drilling holes to your vessel is needed.
5. Do not install the unit where it will be subjected to excessive moisture, dust, dirt, foreign particles or vibration. Areas of high temperature from the engine, direct sunlight, heater or hot air should also be avoided.
6. Do not install the unit in a location where it will interfere with the vessel operation, or it will injure the passengers if there is a sudden or emergency stop.

3. OPTIONAL MARINE WIRED REMOTE INSTALLATION

The control unit should be mounted to a dry, clean and flat surface. Ensure the rear gasket is fully sealed to the mounting surface without distorting the unit.

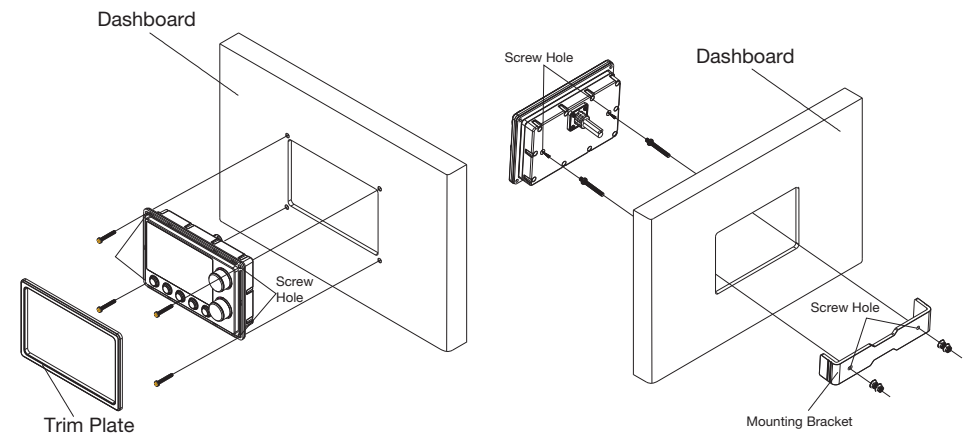

Method 1

Method 2

4. BLACK BOX INSTALLAION

1. Select an area with sufficient ventilation for the mounting of the black box in order to prevent the module from overheating. You may mount the black box in a horizontal or vertical position. If the black box is mounted in a vertical position, do not mount the module with the harness exit points directly facing up to prevent water collecting in these areas.

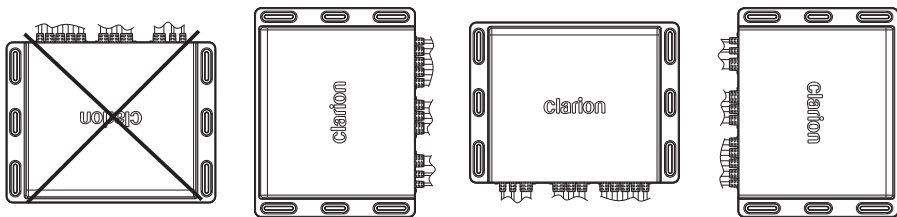

2. Please refer to the diagram below for the mounting screw hole positions. Always use the shortest length of screw possible.
3. During installation, use the 6 rubber mounting stoppers (included in the package) for the bottom of the module. This provides clearance from surface moisture and provides sufficient ventilation for the heat sink.
4. Extension wires/cables may be needed to route the harness and cable throughout the vessel.

Note: Retain some slack in the harness/ cables to prevent damage to the wires. It is recommended relieve stress in all cables and harnesses.

5. Always read through the wiring diagram in this manual first, and follow all the wiring diagrams carefully. The connections should be secured and insulated with crimp connectors or electrical tape to ensure proper connections.
6. Once the wiring connections are completed, connect the negative terminal on the battery, turn the vessel accessory ON and power on the unit to check if it is operating correctly. If abnormalities occur, disconnect the battery negative terminal, recheck all wiring and try again. Please refer to the troubleshooting section for assistance.

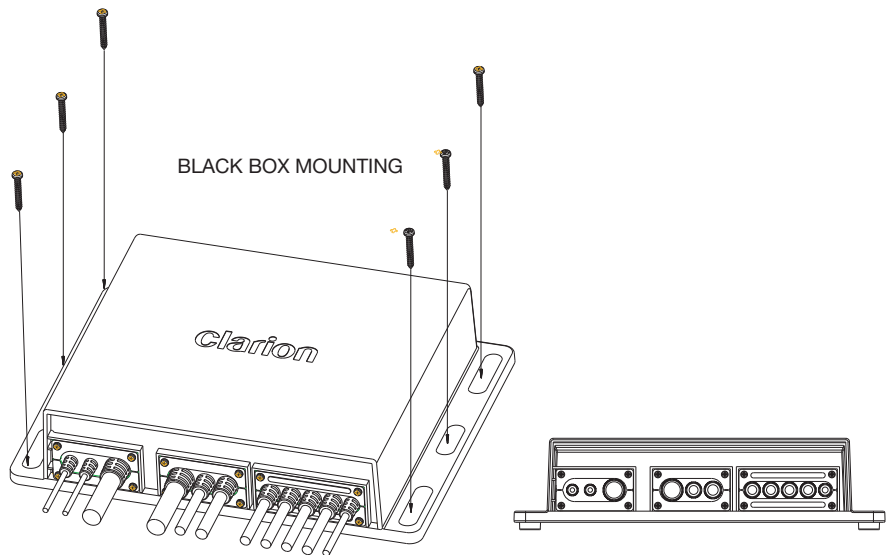

5. WIRE CONNECTION

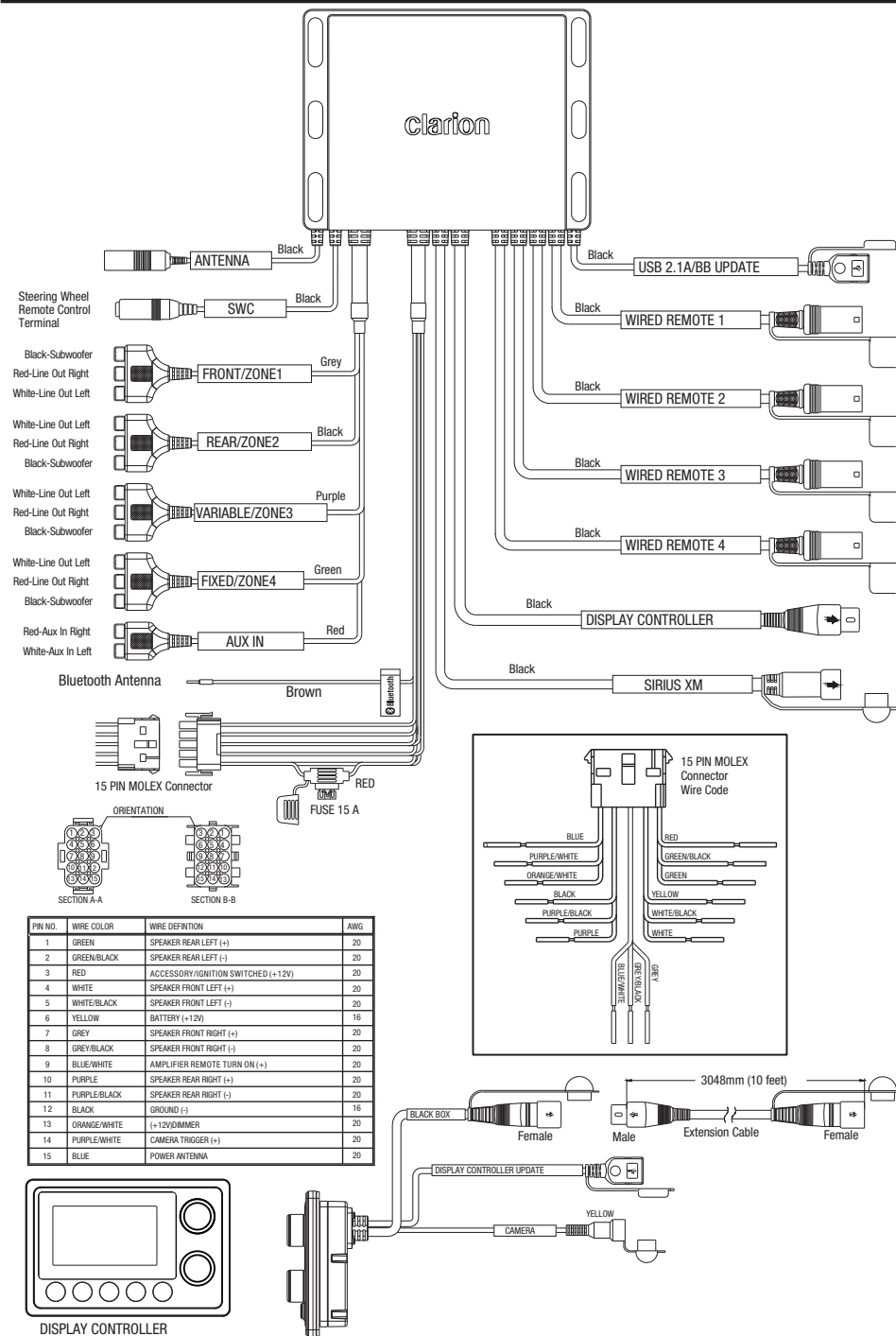

DONNÉES D'ENREGISTREMENT DU PRODUIT CLARION

États-Unis et Canada seulement
www.clarion.com

Cher client,
Félicitations pour l'achat de votre produit électronique mobile Clarion! Nous sommes certains que vous allez apprécier votre expérience Clarion.
Il y a de nombreux avantages à enregistrer votre produit Clarion. Nous vous invitons à visiter notre site Internet à l'adresse www.clarion.com pour enregistrer votre produit Clarion.
Nous avons d'ailleurs simplifié le processus d'enregistrement grâce à la convivialité de notre site. Le formulaire d'enregistrement est rapide et facile à remplir. Une fois l'enregistrement terminé, nous pourrions vous communiquer des renseignements importants sur le produit.
Enregistrez-vous à www.clarion.com - Il est facile de garder votre produit Clarion à jour.

Table des matières

| | |
|--|----|
| 1. CARACTÉRISTIQUES..... | 27 |
| 2. PRÉCAUTIONS | 27 |
| 3. PRÉCAUTIONS DE MANIPULATION | 28 |
| 4. COMMANDES | 28 |
| À propos des marques déposées, etc..... | 28 |
| Choisir la configuration de votre unité source | 29 |
| Noms et fonctions des boutons..... | 29 |
| Fonctionnement de la télécommande câblée optionnelle | 31 |
| 5. FONCTIONNEMENT | 33 |
| Fonctionnement de base | 33 |
| Réglages | 34 |
| Fonctionnement de la radio (FM/AM/Weather Band) | 36 |
| Fonctionnement de la radio satellite SiriusXM..... | 37 |
| Fonctionnement en mode USB..... | 39 |
| Fonctionnement en mode iPod/iPhone/iPad..... | 40 |
| Fonctionnement en mode Bluetooth | 41 |
| Utilisation de Pandora..... | 42 |
| Fonctionnement AUX..... | 43 |
| Utilisation de la caméra..... | 43 |
| 6. DÉPANNAGE..... | 44 |
| 7. CARACTÉRISTIQUES TECHNIQUES..... | 46 |
| INSTALLATION ET BRANCHEMENT DES CÂBLES..... | 47 |

1. CARACTÉRISTIQUES

- SiriusXM-Ready™
- Bluetooth® intégré avec aptX
- 4 Zones / 4 Sources
- Syntoniseur AM/FM/WB
- Ampli intégré 70 W x 4
- Pandora
- Télécommande étanche
- Fait pour iPod/iPhone/iPad
- Connexion caméra

USB 2.1A

Bluetooth®

SiriusXM
READY

pandora®

MP3/WMA

Made for
iPod iPhone iPad

Qualcomm® aptX™

2. PRÉCAUTIONS

⚠ MISE EN GARDE

À des fins de sécurité, lorsque vous naviguez, prenez soin de régler le volume de l'appareil de manière à pouvoir entendre les sons extérieurs.

1. Cet appareil contient des pièces de précision. N'ouvrez jamais le boîtier, ne démontez jamais l'appareil et ne lubrifiez jamais ses pièces, même en cas de défectuosité.
2. AVIS DE LA FCC
 - 2.1. Ce matériel est conforme à la section 15 du règlement de la FCC. Le fonctionnement est soumis aux deux conditions suivantes :
 - (1) Cet appareil ne doit pas causer d'interférences nuisibles.
 - (2) Cet appareil doit accepter toute interférence reçue, y compris celles qui peuvent nuire à son bon fonctionnement.
 - 2.2. Toute transformation ou modification non expressément approuvée par la partie responsable de la conformité pourrait annuler l'autorité de l'utilisateur à utiliser l'appareil.

Remarque :

Cet équipement a été testé et déclaré conforme aux limites d'un appareil numérique de classe B, conformément à l'alinéa 15 du règlement FCC. Ces conditions restrictives sont conçues pour fournir une protection raisonnable contre les interférences nuisibles dans le cadre d'une installation résidentielle. Cet appareil génère, utilise et peut émettre des fréquences radio; s'il n'est pas installé adéquatement et utilisé selon les instructions, il peut causer des interférences nuisibles aux communications radio. Il n'existe toutefois aucune garantie que ces interférences ne se produiront pas dans une installation donnée. S'il s'avère que cet équipement cause des interférences nuisibles à la réception de radio ou de télévision, dont il est possible de déterminer l'effet sur simple mise sous tension et hors tension de l'équipement, l'utilisateur est invité à tenter de résoudre l'interférence en prenant une ou plusieurs des mesures suivantes :

- Réorienter ou déplacer l'antenne réceptrice.
- Augmenter la distance entre l'appareil et le récepteur.
- Brancher l'appareil à une prise reliée à un autre circuit que celui utilisé par le récepteur.
- Demander conseil au détaillant ou à un technicien radio/TV expérimenté.

Déclaration de la FCC relative à l'exposition aux radiations
Cet appareil est conforme aux limitations de la FCC relatives à l'exposition aux radiations dans un environnement non contrôlé. N'installez pas et ne faites pas fonctionner cet appareil à une distance de moins de 20 cm entre la source de radiation et votre corps.

3. Mise en garde de IC
 - 3.1. Cet appareil est conforme aux normes relatives aux appareils radio exempts de licence RSS d'Industrie Canada. Le fonctionnement est soumis aux deux conditions suivantes :
 - (1) Cet équipement ne doit pas causer d'interférences nuisibles.
 - (2) Cet appareil doit accepter toute interférence y compris celles pouvant causer un fonctionnement indésirable.
 - 3.2. Toute transformation ou modification non expressément approuvée par la partie responsable de la conformité pourrait annuler l'autorité de l'utilisateur à utiliser l'appareil.

| | | | |
|--|--------|---|---------|
| CE | MODÈLE | CMS4 | clarion |
| États-Unis : AM 530 - 1710 kHz, FM 87.9 - 107.9 MHz | | | |
| EUROPE : AM 531-1602 kHz, FM 87.5-108.0 MHz | | | |
| AUSTRALIE : AM 531-1620 kHz, FM 87.5-108.0 MHz | | | |
| ASIE : AM 531-1620 kHz, FM 87.5-108.0 MHz | | | |
| 12 V (-) MASSE | | | |
| Ce matériel est conforme à la section 15 du règlement de la FCC. Le fonctionnement est soumis aux deux conditions suivantes : (1) Cet équipement ne doit pas causer d'interférences nuisibles et (2) Cet équipement doit accepter toute interférence reçue, y compris les interférences capables de causer un mauvais fonctionnement. | | | |
| Cet appareil est conforme aux normes relatives aux appareils radio exempts de licence RSS d'Industrie Canada. Le fonctionnement est soumis aux deux conditions suivantes : (1) Cet équipement ne doit pas causer d'interférences nuisibles et (2) cet équipement doit accepter toute interférence reçue, y compris les interférences capables de causer un mauvais fonctionnement. | | | |
| CLARION CORPORATION OF AMERICA 6200 GATEWAY DRIVE, CYPRESS, CA 90630, USA | | | |
| FABRIQUÉ : | | Numéro d'identification FCC : 2AB7S-CMS4 | |
| NUMÉRO DE SÉRIE | | IC : 1188 BA-CMS4 CANICE S-37/MM B-37 | |
| | | FABRIQUÉ EN CHINE | |

3. PRÉCAUTIONS DE MANIPULATION

- L'exposition à la chaleur extrême et aux rayons directs du soleil peut réduire le rendement de votre produit Clarion. Si cela se produit, laissez refroidir l'unité avant de l'utiliser.

4. COMMANDES

◆ Contrôleur d'affichage

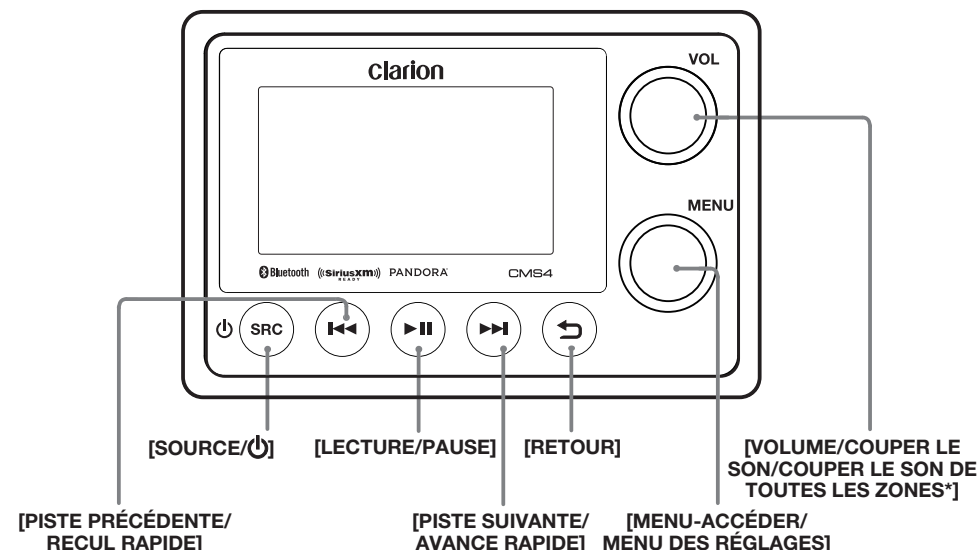

*Mode Multi-Zone seulement

À propos des marques déposées, etc.

- Les indications « Made for iPod », « Made for iPhone » et « Made for iPad » signifient qu'un accessoire électronique a été conçu pour se connecter spécifiquement à un iPod, iPhone ou iPad respectivement, et que son fabricant certifie qu'il répond aux normes de performance d'Apple. Apple n'est pas responsable du fonctionnement de cet appareil et de sa conformité aux normes de réglementation et de sécurité. Veuillez noter que l'utilisation de cet accessoire avec un iPod, iPhone ou iPad peut affecter le rendement sans fil. iPod, iPhone et iPad sont des marques de commerce d'Apple Inc., déposées aux États-Unis et dans d'autres pays.
- La marque du mot Bluetooth et les logos Bluetooth sont la propriété de Bluetooth SIG, Inc. et toute utilisation de ces marques par Clarion Corporation of America est sous licence. Les autres marques et noms de commerce sont la propriété de leurs détenteurs respectifs.
- Sirius, XM et toutes les marques et logos connexes sont des marques déposées de SIRIUS XM Radio Inc. Tous droits réservés.
- Pandora, le logo Pandora et autres marques Pandora sont des marques de commerce ou des marques déposées de Pandora Media, Inc. ou de ses filiales dans le monde entier.
- Qualcomm aptX est un produit de Qualcomm Technologies International, Ltd. Qualcomm est une marque de commerce de Qualcomm Incorporated, déposée aux États-Unis et dans d'autres pays, utilisée avec autorisation. aptX est une marque de commerce de Qualcomm Technologies International, Ltd., déposée aux États-Unis et dans d'autres pays, utilisée avec autorisation.

Choisir la configuration de votre unité source

◆ Mode Standard

Le mode Standard est idéal pour les installations de base qui utilisent une seule source audio avec la configuration des enceintes. Si vous utilisez cette configuration, vous pouvez avoir des enceintes avant et arrière avec la possibilité de contrôler l'atténuateur un ensemble secondaire d'enceintes que l'atténuateur n'affecte pas, et une connexion fixe à pleine puissance de sortie.

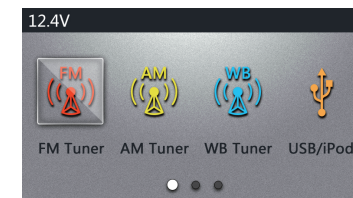

◆ Mode Multi-Zone

Le mode Multi-Zone est idéal pour les installations qui exigent que des sources multiples soient entendues simultanément sur des enceintes différentes. À l'aide de cette configuration, vous pouvez contrôler jusqu'à 4 zones indépendantes avec 4 sources comme FM, BT, USB et SiriusXM. Les 4 zones sont variables, avec des paramètres de volume, égalisation, gains et autres indépendants.



Remarque : Lorsque vous utilisez le mode Multi-Zone avec des sources multiples, les sources radio sont limitées à une même gamme de fréquences (FM/AM/WB) pour toutes les zones qui utilisent la radio. Exemple : Si la Zone 1 et la Zone 2 sont syntonisées AM et que vous syntonisez la Zone 3 à FM, les Zones 1 et 2 passeront à FM et vice versa.

Noms et fonctions des boutons

Remarque : Prenez soin de lire ce chapitre en vous reportant aux schémas du chapitre « 4. COMMANDES »

⚠ ATTENTION

Baissez le volume avant d'éteindre l'unité de source. L'unité source garde en mémoire le dernier réglage de volume.

⚠ MISE EN GARDE

IMMERGER L'UNITÉ PEUT CAUSER DES DOMMAGES OU UNE PANNE!

Bouton [⏻ / SRC]

- Appuyez sur le bouton [⏻ / SRC] pour mettre l'appareil sous tension et maintenez enfoncé pendant 2 secondes pour faire apparaître l'option Power Off / Display Off. Sélectionnez Power Off pour éteindre complètement l'unité CMS4. Sélectionnez Display Off pour garder le CMS4 en fonctionnement avec l'écran éteint.
- Appuyez et relâchez le bouton [⏻ / SRC] pour passer d'une source à une autre : FM, AM, Weather Band, USB/iPod, Aux, Bluetooth, Pandora, SiriusXM et Caméra.

Remarque : Si l'équipement ci-dessus n'est pas connecté, le mode correspondant peut ne pas fonctionner. Si le CMS4 est utilisé en mode Multi-Zone, seules les zones sous contrôle à ce moment-là verront leur source changer.

Boutons [◀▶]

Le fait d'appuyer sur ces boutons permet d'effectuer les opérations suivantes selon le mode en cours :

- Écran Menu** - Page précédente/Page suivante (Navigateur)
- AM/FM/WB** - Syntonisation de recherche automatique avant/arrière
- SiriusXM** - Avance par sauts/Recul par sauts, Avance/Recul rapide 5/10/30 secondes (Maintenez enfoncé)
- USB/iPod** - Piste suivante/Piste précédente, Avance/Recul rapide (Maintenez enfoncé)
- AUX** - Pas de fonction dans ce mode
- Bluetooth** - Piste suivante/Piste précédente, Avance/Recul rapide (Maintenez enfoncé)
- Pandora** - Sauter piste, J'aime/J'aime pas (Maintenez enfoncé)

Bouton rotatif [VOL]

- Tournez le bouton rotatif [VOL] dans le sens horaire pour augmenter le volume.
- Tournez le bouton rotatif [VOL] dans le sens antihoraire pour baisser le volume.
- Mode standard** - Appuyez sur le bouton rotatif [VOL] pour couper le son. Appuyez à nouveau pour rétablir le son.
- Mode Multi-Zone** - Appuyez sur le bouton rotatif [VOL] pour couper le son de toutes les zones contrôlées à ce moment-là. Maintenez enfoncé pour couper le son de toutes les zones, qu'elles soient contrôlées ou pas. Appuyez à nouveau pour rétablir le son.

Noms et fonctions des boutons

Bouton rotatif [MENU]

- **Écran Volume** - En mode Standard, pendant que le niveau de volume est affiché, tournez le bouton rotatif [MENU] dans le sens horaire ou antihoraire pour ajuster le niveau acoustique avant/arrière. En mode Multi-Zone, pendant que les niveaux de volume sont affichés, tournez le bouton rotatif [MENU] pour sélectionner les commandes audio d'une seule zone.
- **Écran MENU** - Tournez dans le sens horaire pour sélectionner une option du menu sous la sélection en cours. Tournez dans le sens antihoraire pour sélectionner une option du menu au-dessus de la sélection en cours. Appuyez sur le bouton rotatif [MENU] pour sélectionner l'option du menu en cours.
- **AM/FM/Weather Band** - Tournez dans le sens horaire ou antihoraire pour rechercher manuellement des stations vers le haut ou vers le bas. Appuyez pour accéder au menu du contenu.
- **USB/iPod** - Appuyez pour accéder au menu du contenu.
- **AUX In** - Pas de fonction
- **SiriusXM** - Tournez dans le sens horaire pour sélectionner le canal suivant. Tournez dans le sens antihoraire pour sélectionner le canal précédent.
- **SiriusXM Replay** - Appuyez sur le bouton et sélectionnez Jump to live pour quitter le mode SiriusXM Replay.
- **BT Audio** - Appuyez pour accéder au menu du contenu.
- **Écran Home** - Dans l'écran d'accueil du mode Standard, tournez le bouton [MENU] pour surligner les sources disponibles. Appuyez sur le bouton rotatif [MENU] pour sélectionner la source. Dans l'écran d'accueil du mode Multi-Zone, tournez le bouton rotatif [MENU] pour surligner les cases Source et Control. Appuyez sur le bouton rotatif [MENU] pour exécuter la fonction. Lorsque vous sélectionnez une source, maintenez le bouton rotatif [MENU] enfoncé pour régler automatiquement toutes les zones sur cette source.

Remarque : Dans n'importe quelle source, appuyez sur le bouton rotatif [MENU] pour accéder aux réglages de la source actuelle. Maintenez le bouton rotatif [MENU] enfoncé pour accéder aux réglages de l'appareil CMS4.

[↵] Bouton de Retour

Le fait d'appuyer sur ce bouton permet d'effectuer les opérations suivantes selon l'écran en cours :

- **Écran Playback** - Lancer le mode de sélection de la source
- **Écran Menu** - Revenir au menu/écran précédent

▶ ||| Bouton Lecture / Pause

- Appuyez sur ce bouton pour lancer ou interrompre la piste en cours.
- **SiriusXM Instant Replay** - Appuyez pour activer le mode Instant Replay.

Fonctionnement de la télécommande câblée optionnelle

Les commandes suivantes sont activées par télécommande à l'aide des trois modèles de télécommandes câblées vendus séparément : MW1 (illustré ci-dessous), MW3 ou MW4.

Remarque : Si la télécommande est raccordée à cet appareil pendant qu'il est en fonctionnement, veuillez redémarrer l'appareil pour confirmer l'affichage normal.

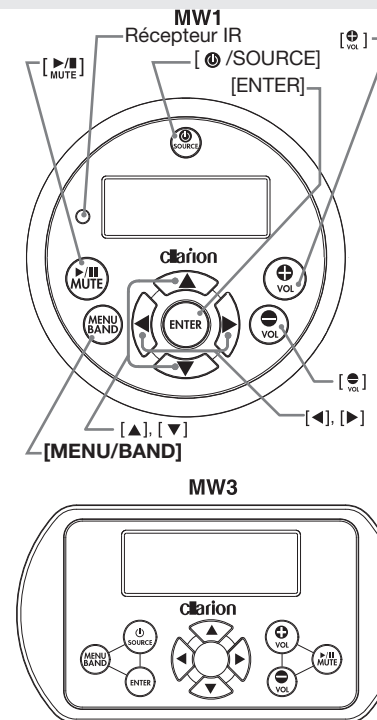

Remarque : Les fonctions du bouton MW3 sont identiques à celles du bouton MW1.

⚠ ATTENTION

Baissez le volume avant d'éteindre l'unité source. L'unité source garde en mémoire le dernier réglage de volume.

⚠ MISE EN GARDE

L'EXPOSITION À L'EAU LORSQUE LE PANNEAU AVANT EST OUVERT PEUT ENDOMMAGER L'APPAREIL OU CAUSER UN MAUVAIS FONCTIONNEMENT!

Bouton [⊕ / SOURCE]

- Appuyez sur le bouton [⊕ /SOURCE] pour mettre l'appareil sous tension et appuyez et maintenez-le enfoncé pendant 2 seconde pour mettre l'appareil hors tension.
- À chaque pression sur le bouton [⊕ /SOURCE], le mode change.

Remarque : Si l'équipement ci-dessus n'est pas connecté, le mode correspondant ne peut être sélectionné.

Bouton [ENTER]

- Mode **TUNER/Weather Band** - Confirmation (mémorisation manuelle et pré-réglages)
- Mode **USB** - Confirmation (en mode Menu)
- **Bluetooth** - Confirmation (en mode Menu)
- Mode **iPod/iPhone** - Confirmation (en mode Menu)
- Mode **Pandora** - Confirmation (en mode Menu)
- Mode **SiriusXM** - Confirmation du canal (en mode Search)

Boutons [⊕ VOL] / [⊖ VOL]

- Appuyez sur le bouton [⊕ VOL] pour augmenter le volume.
- Appuyez sur le bouton [⊖ VOL] pour baisser le volume.

Remarque : Lorsque vous utilisez le mode **Multi-Zone**, la télécommande ne peut contrôler que le volume de la zone à laquelle elle est raccordée.

Boutons [◀] / [▶]

- Mode **Tuner/Weather Band** - Sélectionner ou rechercher la station suivante ou précédente (maintenez enfoncé)
- Mode **USB** - Piste précédente ou suivante et avance et recul rapide (maintenez enfoncé)
- Mode **Bluetooth** - Piste précédente ou suivante et avance et recul rapide (maintenez enfoncé)
- Mode **iPod/iPhone** - Piste précédente ou suivante et avance et retour rapide (maintenez enfoncé)
- Mode **Pandora** - Sauter la piste
- Mode **SiriusXM** - Syntonisation du canal précédent ou suivant, recherche rapide du canal précédent ou suivant (appuyez et maintenez enfoncé), déplacement du curseur (mode Direct) et affichage de la fenêtre du code parental
- Mode **SiriusXM Replay** - Appuyez et relâchez la flèche gauche ou droite pour sauter une piste/chanson vers l'avant ou l'arrière. Appuyez et maintenez ces boutons enfoncés pour effectuer une avance ou un recul rapide dans le contenu de la zone tampon de Replay.

Boutons [▲] / [▼]

- Mode **Tuner/Weather Band** - Sélectionner ou rechercher la station présélectionnée suivante ou précédente et accéder à la mémorisation manuelle (maintenez enfoncé)
- Mode **USB** - Dossier précédent/suivant et sélection (en mode Folder search)
- **Bluetooth** - Dossier précédent/suivant et sélection (en mode Folder search)

Fonctionnement de la télécommande câblée optionnelle

- Mode **iPod/iPhone** – Sélection (en mode Menu)
- Mode **Pandora** – J'aime/J'aime pas
- Mode **SiriusXM** – Canal présélectionné précédent/suivant, catégorie précédente/suivante (en mode Category), chiffre précédent/suivant (en mode Direct), interface de saisie du code parental

Boutons [MENU/BAND]

- Appuyez sur ce bouton pour accéder aux éléments du menu des fonctions dans chaque mode.
- Les éléments du menu sont différents selon le mode.

Boutons [MUTE]

- Mode **Tuner/Weather Band**- Activation et désactivation de la sourdine
- Mode **USB** - Lecture/Pause
- Mode **iPod/iPhone** - Lecture/Pause
- Mode **Pandora** - Lecture/Pause
- Mode **SiriusXM** - Mode Replay
- Mode **Audio BT** - Lecture/Pause

MW4

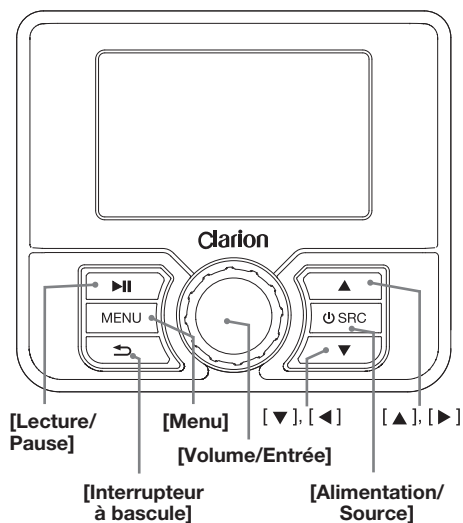

Bouton [⏻ / SOURCE]

- Appuyez sur le bouton [⏻ /SOURCE] pour mettre l'appareil sous tension et appuyez et maintenez-le enfoncé pendant 2 secondes pour mettre l'appareil hors tension.
- À chaque pression sur le bouton [⏻ /SOURCE], le mode change.

Remarque : Si l'équipement ci-dessus n'est pas connecté, le mode correspondant ne peut être sélectionné.

Boutons [⏶] / [⏷]

- Appuyez sur le bouton [⏶] pour augmenter le volume.
- Appuyez sur le bouton [⏷] pour baisser le volume.
- Mode **Tuner/Weather Band** - Confirmation (mémorisation manuelle et préséglages)
- Mode **USB** - Confirmation (en mode Menu)
- Mode **iPod/iPhone** - Confirmation (en mode Menu)
- Mode **Pandora** - Confirmation (en mode Menu)
- Mode **SiriusXM** - Confirmation du canal (en mode Search)

Remarque : Lorsque vous utilisez le mode **Multi-Zone**, la télécommande ne peut contrôler que le volume de la zone à laquelle elle est raccordée.

Boutons [◀] / [▶]

Remarque : Pour alterner entre la sélection de flèches [◀] / [▶] et [▲] / [▼], appuyez sur le bouton [↵] et vérifiez l'icône à l'écran.

- Mode **Tuner/Weather Band**– Sélectionner ou rechercher la station suivante ou précédente (maintenez enfoncé)
- Mode **USB** – Piste précédente ou suivante et avance et recul rapide (maintenez enfoncé)
- Mode **Bluetooth** – Piste précédente ou suivante et avance et recul rapide (maintenez enfoncé)
- Mode **iPod/iPhone** – Piste précédente ou suivante et avance et retour rapide (maintenez enfoncé)
- Mode **Pandora** – Sauter la piste
- Mode **SiriusXM** – Syntonisation du canal précédent ou suivant, recherche rapide du canal précédent ou suivant (appuyez et maintenez enfoncé), déplacement du curseur (mode Direct) et affichage de la fenêtre de saisie du code parental
- Mode **SiriusXM Replay** – Appuyez et relâchez la flèche gauche ou droite pour sauter une piste/chanson vers l'avant ou l'arrière. Appuyez et maintenez ces boutons enfoncés pour effectuer une avance ou un recul rapide dans le contenu de la zone tampon de Replay.

Boutons [▲] / [▼]

Remarque : Pour alterner entre la sélection de flèches [◀] / [▶] et [▲] / [▼], appuyez sur le bouton [↵] et vérifiez l'icône à l'écran.

- Mode **Tuner/Weather Band** Station pré réglée suivante/précédente
- Mode **USB** – Sélection (en mode Folder search)
- **Bluetooth** – Sélection (en mode Folder search)
- Mode **iPod/iPhone** – Sélection (en mode Menu)
- Mode **Pandora** – J'aime/J'aime pas
- Mode **SiriusXM** – Canal présélectionné précédent/suivant, catégorie précédente/suivante (en mode Category), chiffre précédent/suivant (en mode Direct), interface de saisie du code parental

Fonctionnement de la télécommande câblée optionnelle

Boutons [MENU/BAND]

- Appuyez sur ce bouton pour accéder aux éléments du menu des fonctions de chaque mode.
- Les éléments du menu sont différents selon le mode. Pour en savoir plus, veuillez consulter l'introduction de la commande pour chaque mode.

Boutons [MUTE]

- Mode **Tuner/Weather Band**- Activation et désactivation de la sourdine
- Mode **USB** - Lecture/Pause
- Mode **Audio BT** - Lecture/Pause
- Mode **iPod/iPhone** - Lecture/Pause
- Mode **Pandora** - Lecture/Pause
- Mode **SiriusXM** - Lecture/Pause, Accéder au mode Replay

5. FONCTIONNEMENT

Fonctionnement de base

Remarque : Veuillez à lire cette section du chapitre « 4. COMMANDES »

ATTENTION

Lorsque l'appareil est sous tension, le démarrage et l'arrêt du moteur peuvent produire un son très fort si son volume est réglé au maximum. Réglez le volume avec soin.

Mise en tension et hors tension

Remarque :

- Démarrez le moteur avant d'utiliser l'appareil.
- Évitez d'utiliser cet appareil pendant de longues périodes sans faire tourner le moteur. Si vous déchargez trop la batterie de l'embarcation, vous pourriez être incapable de démarrer le moteur ; de plus, cela peut réduire la durée de vie de la batterie.

1. Démarrez le moteur.



Position de moteur en marche

2. Si le CMS4 ne s'allume pas automatiquement, appuyez sur le bouton [⏻ /SRC] pour le mettre sous tension. Maintenez le bouton enfoncé durant 2 secondes pour faire apparaître l'option Power off/Display off. Sélectionnez Power Off pour éteindre complètement l'unité CMS4. Sélectionnez Display Off pour garder le CMS4 en fonctionnement avec l'écran éteint.

Sélection d'un mode

1. Appuyez sur le bouton [⏻ / SRC] pour passer à la source disponible suivante.

* Si un appareil Bluetooth n'est pas raccordé au CMS4, il n'est pas affiché.

Réglage du volume

1. Tournez le bouton rotatif [VOL] dans le sens horaire pour augmenter le volume.
2. Tournez le bouton rotatif [VOL] dans le sens antihoraire pour baisser le volume.

ATTENTION

Lorsque vous naviguez, veuillez respecter la réglementation locale sur le volume sonore toléré dans les zones résidentielles et familiales.

Sourdine

Appuyez sur le bouton [VOL] pour activer et désactiver la sourdine.

Power Off / Display Off

Cette fonction permet à l'utilisateur d'éteindre l'écran si l'affichage est trop lumineux pour les conditions d'éclairage actuelles.



- **Power Off** – Sélectionner pour éteindre l'unité
- **Display Off** – Sélectionner pour éteindre l'écran; le bouton et le bouton rotatif restent éclairés jusqu'à ce que l'un ou l'autre soit utilisé.

Réglages

Vous pouvez personnaliser les différents réglages de cet appareil à partir de l'écran Settings.

En mode Standard, appuyez sur le bouton [] pour accéder à l'écran d'accueil, tournez le bouton rotatif [MENU] pour sélectionner l'option Settings, puis appuyez sur le bouton rotatif [MENU] pour accéder au mode Settings. Vous pouvez tourner le bouton rotatif [MENU] pour sélectionner les options, puis appuyez sur le bouton rotatif [MENU] pour confirmer.

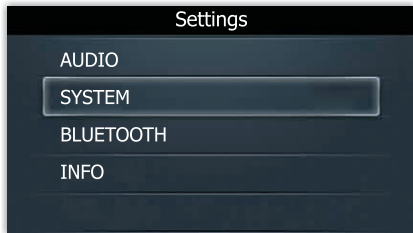

Remarque : Maintenez le bouton rotatif [MENU] enfoncé pour accéder rapidement au menu Settings. C'est la seule façon d'accéder au menu Settings en mode **Multi-Zone**.

◆ Réglages du son

Maintenez le bouton rotatif [MENU] enfoncé pour accéder au menu Settings. Tournez le bouton rotatif [MENU] pour sélectionner les éléments à régler :

● Égalisation pré-réglée

1. Tournez le bouton rotatif [MENU] pour changer l'égalisation : FLAT -> JAZZ -> POP -> CLASSIC -> ROCK -> NEWS -> URBAN -> RAVE -> MOVIE -> TECHNO -> USER
2. Lorsque l'option USER EQ est sélectionnée, appuyez sur le bouton rotatif [MENU] pour circuler parmi les 7 gammes de fréquences de l'égalisateur, et tournez le bouton rotatif [MENU] pour ajuster chacune.

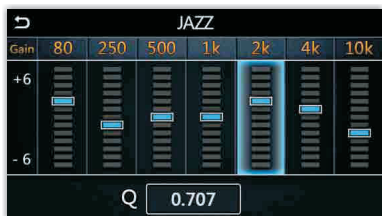

● Balance

Tournez le bouton rotatif [MENU] pour ajuster la balance entre les enceintes droite et gauche, de 12R (complètement à droite) à 12L (complètement à gauche).

● Atténuateur (mode Standard seulement)

Tournez le bouton rotatif [MENU] pour ajuster l'atténuateur entre les enceintes avant et arrière, de 12R (complètement à l'arrière) à 12F (complètement à l'avant).

● Répartition

1. Appuyez sur le bouton rotatif [MENU] pour activer et désactiver la fonction Répartition.
2. Appuyez sur le bouton rotatif [MENU] pour accéder au menu Front HPF (Filtre passe-haut avant), et tournez le bouton rotatif [MENU] pour sélectionner les éléments ci-dessous à ajuster :
 - SLOPE** - Appuyez sur le bouton rotatif [MENU] pour changer la valeur : 12 dB / 24 dB
 - FREQUENCY** - Appuyez sur le bouton rotatif [MENU] pour changer la valeur : 60 Hz/80 Hz/120 Hz/TOUS
 - LEVEL** - Appuyez sur le bouton rotatif [MENU] pour surligner et tournez-le pour ajuster le niveau entre 0 et 20.

● Niveau sonore

Tournez le bouton [MENU] pour activer ou désactiver le variateur.

● Gain de source

Appuyez sur le bouton rotatif [MENU] pour accéder au menu Source Gain, et tournez le bouton rotatif [MENU] pour sélectionner les éléments, puis appuyez sur le bouton rotatif [MENU] pour changer la valeur : FM TUNER->AM TUNER->WB TUNER->USB/iPod->BLUETOOTH->PANDORA->SIRIUSXM->AUX

| Source Gain | |
|-------------|------|
| FM TUNER | +3dB |
| AM TUNER | -3dB |
| WB TUNER | +3dB |
| USB/iPod | +3dB |
| BLUETOOTH | -2dB |

Réglages

◆ Réglages du système

Maintenez le bouton rotatif [MENU] enfoncé pour accéder au menu Settings. Tournez le bouton rotatif [MENU] pour sélectionner les éléments à régler :

● Variateur

Appuyez sur le bouton rotatif [MENU] pour ajuster le niveau lumineux de l'affichage LCD sur High (Élevé) ou Low (Faible).

● Thème

Cette option permet à l'utilisateur de sélectionner un thème pour l'écran LCD. Auto est le réglage par défaut et est activé par l'intermédiaire du fil du variateur dans l'unité de boîte noire du CMS4. Appuyez sur le bouton rotatif [MENU] pour alterner entre Jour, Nuit et Auto.

● Économiseur d'écran

Appuyez sur le bouton rotatif [MENU] pour alterner le mode d'économiseur d'écran : Clock/Slide Show/Off. L'économiseur d'écran sera activé au bout de [30/60/90/120] secondes de non fonctionnement de l'appareil

● Couleur de l'écran DEL

Cette unité est équipée d'un écran DEL dont la couleur peut être configurée par l'utilisateur. Une fois dans le menu LED COLOR, tournez le bouton rotatif [MENU] pour sélectionner la couleur. Appuyez sur le bouton rotatif [MENU] pour terminer la sélection de la couleur de l'écran DEL.

● Bip

Tournez le bouton [MENU] pour choisir ON ou OFF (Activé ou désactivé).

● Heure

Appuyez sur le bouton rotatif [MENU] pour accéder au mode Clock settings. Utilisez le bouton rotatif [MENU] pour régler l'heure, puis appuyez sur le bouton [] pour confirmer.

● Format de l'heure

Tournez le bouton [MENU] pour choisir le format de l'heure : 12 h ou 24 h

● Audio de la caméra

Appuyez sur le bouton rotatif [MENU] pour accéder au menu Camera Audio et tournez le bouton rotatif [MENU] pour sélectionner :

YES - L'Aux audio fonctionne pendant que l'image de la caméra s'affiche sur le contrôleur d'affichage. De ce fait, la source Aux ne sera pas disponible comme source de lecture audio.

NO - L'entrée audio auxiliaire n'est pas utilisée pendant que l'image de la caméra s'affiche sur le contrôleur d'affichage.

● Région de syntonisation

Appuyez sur le bouton rotatif [MENU] pour accéder au menu Tuner Region.

Tournez le bouton rotatif [MENU] pour sélectionner la région : « EUROPE », « NORTH AMERICA », « ASIA » ou « AUSTRALIA »

● Mode Audio

Appuyez sur le bouton rotatif [MENU] pour accéder à l'écran Audio Mode et tournez le bouton rotatif [MENU] pour sélectionner le mode Standard ou Multi-Zone.

● Réinitialisation aux réglages d'usine

Sélectionnez restaurer SiriusXM ou Système puis appuyez sur le bouton rotatif [MENU] pour exécuter la réinitialisation.

◆ Réglages Bluetooth

Appuyez sur le bouton rotatif [MENU] pour accéder au menu Bluetooth Settings. Utilisez le bouton rotatif [MENU] pour sélectionner les éléments :

● Connexion automatique

Appuyez sur le bouton rotatif [MENU] pour activer ou désactiver la connexion automatique au Bluetooth :

ON - Si l'appareil jumelé est à portée, le système se reconnecte automatiquement.

OFF - Les appareils Bluetooth devront être reconnectés manuellement.

● Nom de l'appareil

Appuyez sur le bouton rotatif [MENU] pour voir le nom de l'appareil CSM4 tel qu'il apparaît sur les autres appareils Bluetooth.

◆ Informations

Appuyez sur le bouton rotatif [MENU] pour afficher les informations relatives à la version du système.

Fonctionnement de la radio (FM/AM/Weather Band)



◆ Syntoniseur mondial

Cet appareil est réglé sur les intervalles de fréquence des États-Unis, de 10 kHz pour les stations AM et de 200 kHz pour les stations FM. Pour l'utiliser en dehors des États-Unis, la réception peut être modifiée pour les intervalles ci-dessous.

| | | Norme aux États-Unis | Norme en Europe | Norme en Asie | Norme en Australie |
|----|---------------------------------|----------------------|-----------------|---------------|--------------------|
| AM | Espacement entre les fréquences | 10 kHz | 9 kHz | 9 kHz | 9 kHz |
| | Plage de fréquences | 530-1710 kHz | 531-1602 kHz | 531-1620 kHz | 531-1620 kHz |
| FM | Espacement entre les fréquences | 200 kHz | 50 kHz | 50 kHz | 100 kHz |
| | Plage de fréquences | 87,9-107,9 kHz | 87,5-108 kHz | 87,5-108 kHz | 87,5-108 kHz |

◆ Recherche automatique

Appuyez sur les boutons [◀▶] pour rechercher automatiquement la station de radio suivante.

◆ Recherche manuelle

Tournez le bouton rotatif [MENU] pour changer les intervalles manuellement étape par étape.

◆ Réglages du syntoniseur

Appuyez sur le bouton rotatif [MENU] pour accéder au menu Tuner Settings. Utilisez le bouton rotatif [MENU] pour sélectionner les fonctions ci-dessous :

● Présélections

Tournez le bouton rotatif [MENU] pour sélectionner la station préréglée que vous voulez écouter, puis appuyez sur le bouton rotatif [MENU] pour confirmer.

● Mémoriser en tant que station préréglée

Utilisez le bouton rotatif [MENU] pour sélectionner la position de mémorisation où sauvegarder la fréquence en cours d'écoute.

● Mise en mémoire automatique

Seules les stations dont le signal est suffisamment fort seront détectées et mémorisées. Appuyez sur le bouton rotatif [MENU] pour sélectionner automatiquement les dix stations dont la fréquence est la plus forte et les mémoriser. Les nouvelles stations remplacent les stations préréglées antérieurement.

● Local activé/désactivé

Pour recevoir plus de stations ou uniquement les stations avec un signal fort, vous pouvez régler la sensibilité du syntoniseur.

Appuyez sur le bouton rotatif [MENU] pour activer et désactiver le mode Local Seek.

ON - Seules les stations dont le signal est puissant peuvent être captées.

OFF - Les stations ayant un signal fort ou faible peuvent être captées.

● RDS activé/désactivé

Appuyez sur le bouton rotatif [MENU] pour activer et désactiver le mode RDS.

● PTY

Utilisez le bouton rotatif [MENU] pour sélectionner le mode PTY désiré.

Fonctionnement de la radio satellite SiriusXM

Seul SiriusXM® vous permet d'écouter vos stations favorites, le tout en un seul endroit. Accédez à jusqu'à 140 canaux proposant des stations de musique sans pauses publicitaires, ainsi que la meilleure programmation en matière de sports, nouvelles, causerie, comédie et divertissement. Bienvenue dans le monde de la radio satellite. Un syntoniseur de véhicule SiriusXM et un abonnement sont requis. Pour en savoir plus, rendez-vous sur www.siriusxm.com.

◆ Affichage du code d'identification radio

Avant de pouvoir écouter la radio satellite, vous devez vous abonner au service en utilisant le code d'identification radio SiriusXM.

1. Appuyez sur le bouton [SRC] pour accéder au mode SiriusXM.
2. Appuyez sur les boutons [◀▶] et sélectionnez le canal « 0 ». L'unité affiche le code d'identification radio.

Remarque :

1. Le code d'identification radio est localisé sous le syntoniseur SiriusXM pour véhicule.
2. Veuillez noter que le code d'identification radio SiriusXM ne contient pas les lettres I, O, S ou F.
3. Aux États-Unis, pour activer le syntoniseur pour véhicule SiriusXM, rendez-vous sur www.siriusxm.com/activatenow ou appelez le 1-866-635-2349.
4. Au Canada, pour activer le syntoniseur pour véhicule SiriusXM, rendez-vous sur www.siriusxm.ca/activatexm ou appelez le 1-877-438-9677.

◆ Syntonisation des canaux

1. Appuyez sur le bouton [▶▶] ou tournez le bouton rotatif [MENU] dans le sens horaire pour passer au canal suivant.
2. Appuyez sur le bouton [◀◀] ou tournez le bouton rotatif [MENU] dans le sens antihoraire pour retourner au canal précédent.

◆ Fonction SiriusXM Replay™

La fonction Replay vous permet de mettre en pause, reculer et diffuser à nouveau la radio satellite SiriusXM en direct.

1. Lorsque vous écoutez un canal SiriusXM, appuyez sur le bouton [▶▶] pour accéder au mode Replay. « PAUSE » s'affiche à l'écran lorsque vous accédez à ce mode.
2. Appuyez sur le bouton [▶▶] pour reprendre la lecture du contenu audio mémorisé à partir du moment de la pause. Pendant la lecture, le syntoniseur SiriusXM continuera à mémoriser le contenu audio jusqu'à ce que vous quittiez le mode Replay.

Pendant la lecture en mode Replay

- Recul rapide : Appuyez et maintenez le bouton [◀◀] enfoncé.
 - Avance rapide : Appuyez et maintenez le bouton [▶▶] enfoncé.
 - Si le segment est en cours de lecture depuis plus de 3 sec., une pression sur le bouton [◀◀] ramène au début du segment en cours; s'il est en cours de lecture depuis moins de 3 sec., une pression sur le bouton [◀◀] ramène au segment précédent.
 - Pour aller au début du segment suivant, appuyez sur le bouton [▶▶].
3. Appuyez sur le bouton rotatif [MENU] pour accéder aux réglages de SiriusXM.
 4. Tournez le bouton rotatif [MENU] pour sélectionner « JUMP TO LIVE » et quitter le mode Replay.

Remarque :

- Si vous continuez à appuyer sur le bouton [▶▶] jusqu'à la fin, le mode Replay sera annulé et l'appareil retournera au mode radio satellite SiriusXM en direct.
- Si vous changez de canal, changez de mode ou éteignez l'appareil en mode Replay, l'unité quittera le mode Replay pour retourner au mode de diffusion satellite en direct et le contenu de la mémoire de Replay sera effacé.

◆ Réglages de SiriusXM

Appuyez sur le bouton rotatif [MENU] en mode SiriusXM pour accéder aux réglages de SiriusXM, puis tournez le bouton rotatif [MENU] pour sélectionner les fonctions ci-dessous :

● Aller au direct

Appuyez sur le bouton rotatif [MENU] pour accéder au Signal en direct.

Remarque : Appuyez sur le bouton [↶] pour quitter.

● Préréglage

1. Appuyez sur le bouton rotatif [MENU] pour accéder à la liste des stations préréglées de SiriusXM.
2. Tournez le bouton rotatif [MENU] pour sélectionner la station préréglée à laquelle vous souhaitez accéder.
3. Appuyez sur le bouton rotatif [MENU] pour confirmer que vous souhaitez syntoniser ce canal.

● Mémoriser en tant que station préréglée

1. Appuyez sur le bouton rotatif [MENU] pour accéder à la liste « Save As Preset » de SiriusXM.
2. Tournez le bouton rotatif [MENU] pour attribuer un numéro à la station préréglée que vous souhaitez mémoriser.

Mode d'emploi

Fonctionnement de la radio satellite SiriusXM

- Appuyez sur le bouton **[MENU]** pour mémoriser le canal en cours en tant que station préregistrée.

● Exploration des canaux

Des informations textuelles, telles que le nom du canal, le nom de l'artiste, le titre de la chanson et le contenu sont disponibles pour tous les canaux de SiriusXM. L'appareil peut afficher ces informations comme suit :

- Appuyez sur le bouton rotatif **[MENU]** pour activer le mode Channel Browse.
- Appuyez sur les boutons **[◀◀]** ou **[▶▶]** pour afficher : **Channel -> Artist -> Song -> Info**

● Catégorie

Cette fonction est utile lorsque vous recherchez un canal spécifique de la catégorie en cours ou lorsque vous recherchez une nouvelle catégorie.

- Appuyez sur le bouton rotatif **[MENU]** pour accéder au mode SiriusXM Category de SiriusXM.
- Appuyez sur le bouton rotatif **[MENU]** pour sélectionner la catégorie de radio.
- Lorsque le canal souhaité est syntonisé, appuyez sur le bouton rotatif **[MENU]** pour continuer à recevoir ce canal.

Remarque : Si la station en cours n'est pas associée à une catégorie, elle se trouve dans « All Channels ».

● Syntonisation directe

- Appuyez sur le bouton rotatif **[MENU]** pour accéder au mode SiriusXM Direct Tuning.
- Appuyez sur le bouton rotatif **[MENU]** pour changer l'emplacement du numéro et tournez le bouton rotatif **[MENU]** pour changer de numéro.
- Appuyez sur le bouton rotatif **[MENU]** pour confirmer la sélection du numéro de canal.

● Contrôle parental

Le contrôle parental vous permet d'éviter tout accès non autorisé à des canaux sélectionnés. Lorsqu'elle est activée, la fonction de contrôle parental exige que vous saisissiez un mot de passe pour avoir accès aux canaux verrouillés.

- Appuyez sur le bouton rotatif **[MENU]** pour accéder au mode SiriusXM Parental Controls.
- Appuyez sur le bouton rotatif **[MENU]** pour activer et désactiver le contrôle parental.
- Tournez le bouton rotatif **[MENU]** pour saisir un code; le code par défaut est « 1111 ».

● Verrouiller/Déverrouiller les canaux

- Appuyez sur le bouton rotatif **[MENU]** pour accéder au mode SiriusXM Parental Controls.
- Tournez le bouton rotatif **[MENU]** pour sélectionner « **LOCK CHANNELS** », appuyez sur le bouton rotatif **[MENU]** pour accéder à l'invite de code.

- Tournez le bouton rotatif **[MENU]** pour saisir le code et pour accéder au mode Lock channel.
- Tournez le bouton rotatif **[MENU]** pour sélectionner Lock/Unlock channel, puis appuyez sur le bouton rotatif **[MENU]** pour confirmer.

● Changer le code

- Appuyez sur le bouton rotatif **[MENU]** pour accéder au mode SiriusXM Parental Controls.
- Tournez le bouton rotatif **[MENU]** pour sélectionner « **CHANGE MY CODE** » et appuyez sur le bouton rotatif **[MENU]** pour accéder au menu de changement de code.
- Saisissez l'ancien et le nouveau code, appuyez sur le bouton rotatif **[MENU]** pour changer l'emplacement du numéro et tournez le bouton rotatif **[MENU]** pour changer de numéro.
- Pour confirmer le nouveau code, saisissez-le une deuxième fois.

Remarque : Si les codes ne correspondent pas, la radio affichera le message « **CODE DID NOT MATCH PLEASE ENTER AGAIN** » durant 3 secondes avant de revenir à l'écran Old Code.

◆ Réinitialisation aux réglages d'usine de SiriusXM

- Maintenez le bouton rotatif **[MENU]** enfoncé pour accéder au menu Settings.
- Tournez le bouton rotatif **[MENU]** pour sélectionner « **SYSTEM** » et appuyez sur le bouton rotatif **[MENU]** pour y accéder.
- Tournez le bouton rotatif **[MENU]** pour sélectionner « **FACTORY RESET** » et appuyez sur le bouton rotatif **[MENU]** pour y accéder.
- Tournez le bouton rotatif **[MENU]** pour sélectionner « **SiriusXM** » et appuyez sur le bouton rotatif **[MENU]** pour confirmer.

Remarque : Lorsque vous réinitialisez SiriusXM aux réglages d'usine par défaut, les réglages suivants seront restaurés ou affectés :

- Le dernier canal syntonisé est réglé à nouveau.
- Les pré-réglages sont rétablis aux réglages d'usine par défaut.
- Le contrôle parental est désactivé.
- La syntonisation des canaux pour adultes est accessible. Le code de contrôle parental est rétabli au réglage d'usine par défaut.
- L'affichage est rétabli à son état par défaut.

Fonctionnement en mode USB

◆ Connexion

- Insérez un périphérique USB dans le cordon de raccordement USB.
- Pour retirer le dispositif USB, vous devez d'abord sélectionner une autre source ou éteindre l'appareil pour éviter d'endommager le dispositif USB. Ensuite, retirez le dispositif USB.

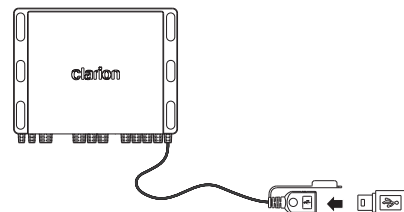

◆ Sélection d'une piste

- Appuyez sur le bouton **[▶▶]** pour aller à la piste suivante. Appuyez sur le bouton **[◀◀]** pour aller à la piste précédente.
- Appuyez et maintenez le bouton **[▶▶]** enfoncé pour faire avancer rapidement la piste en cours de lecture. Appuyez et maintenez le bouton **[◀◀]** enfoncé pour faire reculer rapidement la piste en cours de lecture.

◆ Lecture / Pause

Appuyez sur le bouton **[▶||]** pour mettre en pause la piste en cours de lecture.

Appuyez sur le bouton **[▶||]** pour reprendre la lecture de la piste mise en pause.

◆ Réglages USB

Appuyez sur le bouton rotatif **[MENU]** pour accéder au menu USB Settings. Tournez le bouton rotatif **[MENU]** pour sélectionner les fonctions ci-dessous :

● Exploration

Utilisez le bouton rotatif **[MENU]** pour explorer les répertoires et fichiers à lire. Appuyez sur le bouton **[↶]** pour naviguer dans le menu.

Remarque : Appuyer sur les boutons **[◀◀ / ▶▶]** vous permettra de sauter rapidement d'une page à l'autre des répertoires que vous explorez.

● Répétition

Cette fonction vous permet de répéter toutes les pistes (par défaut), de répéter la piste en cours de lecture ou de répéter les pistes dans le répertoire en cours.

Appuyez sur le bouton rotatif **[MENU]** pour sélectionner les options de répétition : « ALL », « TRACK » ou « FOLDER ».

● Lecture aléatoire

Cette fonction vous permet de lire les pistes de manière aléatoire.

Appuyez sur le bouton rotatif **[MENU]** pour activer et désactiver la fonction de lecture aléatoire.

Remarque : Activer le mode de lecture aléatoire établira le mode Repeat sur le paramètre par défaut TOUTES les pistes.

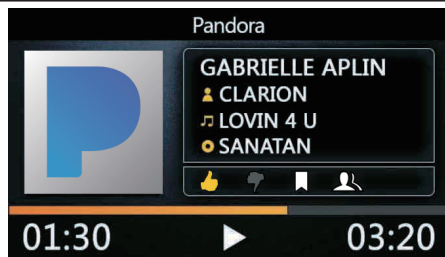

Utilisation de Pandora



Vous pouvez lire en continu la radio Internet Pandora en connectant un appareil iOS (USB ou Bluetooth) ou Android (Bluetooth seulement) où l'application mobile Pandora est déjà installée. Pour démarrer la diffusion, connectez les appareils avec l'application Pandora déjà lancée.

Appuyez sur le bouton [ / SRC] pour sélectionner la source Pandora.

◆ J'aime/J'aime pas

1. Appuyez sur le bouton [] pour indiquer que vous aimez la piste. Le fait d'indiquer que vous aimez une piste permet à Pandora de vous faire écouter plus de pistes comme celle-ci.
2. Appuyez sur le bouton [] pour indiquer que vous n'aimez pas. Lorsque vous indiquez que vous n'aimez pas une piste, le lecteur passe à la piste suivante, et Pandora se souvient qu'il faut éviter de lire à nouveau cette piste sur la station.

Remarque :

- Vous pouvez personnaliser vos stations avec « J'aime » et « J'aime pas ».
- Si vous indiquez que vous n'aimez pas une piste après avoir dépassé la limite de saut, votre commentaire sera sauvegardé mais la lecture de la piste en cours se poursuivra.
- Le fait de maintenir le bouton [] enfoncé sur une piste que vous avez indiqué comme une piste que vous aimez effacera cette indication.

◆ Saut de lecture

Appuyez sur le bouton [] pour sauter aux pistes suivantes de la station.

Remarque : Pandora limite le nombre de sauts autorisés dans son service. Si vous essayez de sauter plus de pistes que la limite prévue, « **SKIP LIMIT** » s'affiche.

◆ Pandora Settings

Appuyez sur le bouton rotatif [MENU] pour accéder au menu Réglages Pandora, et tournez le bouton rotatif [MENU] pour sélectionner les fonctions suivantes :

● Stations

1. Appuyez sur le bouton rotatif [MENU] pour activer le mode Station Settings.
2. Appuyez sur le bouton rotatif [MENU] pour sélectionner les options des stations.
3. Appuyez sur le bouton [MENU] pour confirmer la sélection.

● Signet

1. Appuyez sur le bouton rotatif [MENU] pour activer le mode Bookmark Settings.
2. Appuyez sur le bouton rotatif [MENU] pour sélectionner Track ou Artist.
3. Appuyez sur le bouton [MENU] pour lancer le signet.

● Gestion des stations

1. Appuyez sur le bouton rotatif [MENU] pour accéder au menu Stations Manage Settings.
2. Appuyez sur le bouton rotatif [MENU] pour sélectionner les options de Stations Manage Settings.

Créer à partir d'un artiste : Vous permet de créer une station à partir de l'artiste que vous êtes en train d'écouter.

Créer à partir d'une piste : Fonctionne de la même façon en créant une station à partir de la piste que vous êtes en train d'écouter.

Créer à partir d'un genre : Ceci vous donnera un choix de genres de musique à sélectionner pour créer votre station.

Effacer : Efface la station en cours de lecture.

3. Appuyez sur le bouton rotatif [MENU] pour confirmer.

Remarque : Si le nom de la station que vous souhaitez créer à partir du titre d'une piste ou du nom d'un artiste est identique à celui de la station en cours de diffusion, « **NOW PLAY** » apparaît à l'écran et la station n'est pas créée.

Fonctionnement AUX

L'entrée AUX RCA est fournie pour vous permettre de lire l'audio d'appareils externes.

Appuyez sur le bouton [ / SRC] pour sélectionner « **AUX** ».



Utilisation de la caméra

Le CMS4 comporte une fonction d'entrée caméra qui permet à l'utilisateur de voir l'entrée caméra sur l'écran du CMS4 et d'entendre le son de la caméra.

Appuyez sur le bouton [] et sélectionnez « **Camera** » pour passer à l'affichage de l'entrée caméra. La visualisation de la caméra peut également être déclenchée en appliquant une connexion +12V au câble de la caméra du CMS4. Voir les détails de câblage pour de plus amples informations.

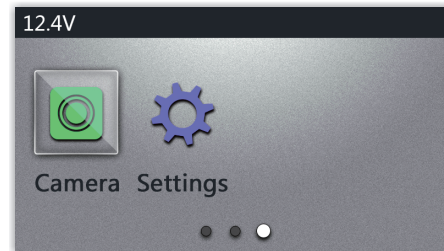

Remarque : Pour configurer les réglages audio de la caméra, veuillez consulter la section **Audio de la caméra** du chapitre **Réglages** à la page 35 de ce manuel.

6. DÉPANNAGE

GÉNÉRALITÉS

| Problème | Cause | Mesure |
|---|--|--|
| L'appareil ne s'allume pas | Le commutateur d'accessoires du véhicule n'est pas en fonction | Si l'alimentation électrique est raccordée correctement à la borne d'accessoires du véhicule, mettez la clé de contact en position « ACC » |
| Pas de son | Le volume est réglé trop bas | Augmenter le volume |
| | Le câblage n'est pas raccordé correctement | Corrigez les branchements de câblage |
| La télécommande ne répond pas | Le processeur interne ne fonctionne pas adéquatement | Maintenez le bouton Power / SRC enfoncé et sélectionnez Power Off. Appuyez sur le bouton Power / SRC pour rallumer et vérifiez si la télécommande fonctionne bien. |
| La fonction de recherche automatique ne trouve pas de station | Le câble de l'antenne n'est pas branché | Insérez solidement le câble de l'antenne |
| | Les signaux sont trop faibles | Sélectionnez une station manuellement |

USB

| Problème | Cause | Mesure |
|---|--|--|
| Impossible d'insérer le périphérique USB. | Le dispositif USB a été inséré dans le mauvais sens. | Inversez le sens du branchement du dispositif USB et réessayez. |
| | Le connecteur USB est défectueux. | Remplacez-le par un nouveau périphérique USB. |
| Le périphérique USB n'est pas reconnu. | Le périphérique USB est endommagé. | Débranchez le périphérique USB et branchez-le à nouveau. Si le dispositif n'est toujours pas reconnu, essayez de le remplacer par un autre dispositif USB. |
| | Les connecteurs sont lâches. | |
| Aucun son et l'écran affiche « No File ». | Aucun fichier MP3/WMA n'est stocké dans le périphérique USB. | Stockez ces fichiers correctement dans le périphérique USB. |
| Le son se coupe ou grésille. | Les fichiers MP3/WMA ne sont pas codés correctement. | Utilisez des fichiers MP3/WMA codés correctement. |

Bluetooth

| Problème | Cause | Mesure |
|--|---|---|
| Impossible de jumeler l'appareil Bluetooth avec le système audio. | L'appareil ne supporte pas les profils nécessaires pour le système. | Utilisez un autre appareil pour établir la connexion. |
| | La fonction Bluetooth de l'appareil n'est pas activée. | Reportez-vous au manuel de l'utilisateur de cet appareil pour apprendre à activer la fonction. |
| La qualité sonore est mauvaise une fois qu'un appareil Bluetooth est connecté. | La réception Bluetooth est mauvaise. | Rapprochez l'appareil du système audio ou retirez tout obstacle entre l'appareil et le système. |

6. DÉPANNAGE

Messages d'avertissement SiriusXM

| Message | Description |
|------------------------|---|
| Check Tuner | La radio a des difficultés de communication avec le syntoniseur de véhicule SiriusXM Connect. Le syntoniseur est déconnecté ou endommagé. Vérifiez que le câble du syntoniseur de véhicule SiriusXM Connect est correctement branché à la radio. |
| Check Antenna | La radio a détecté une anomalie de l'antenne SiriusXM. Le câble de l'antenne est déconnecté ou endommagé. Vérifiez que le câble de l'antenne est connecté au syntoniseur de véhicule SiriusXM Connect. Assurez-vous que le câble de l'antenne ne présente pas de dommages et de torsions. Remplacez l'antenne si le câble est endommagé. Les produits de SiriusXM sont disponibles auprès de votre vendeur local de systèmes audio pour voitures ou en ligne à l'adresse www.shop.siriusxm.com . |
| No Signal | Le syntoniseur de véhicule SiriusXM Connect a des difficultés à recevoir le signal satellite de SiriusXM. Vérifiez que le véhicule est à l'extérieur avec une vue dégagée du ciel. Vérifiez que l'antenne à montage magnétique est installée sur une surface métallique à l'extérieur du véhicule. Déplacez l'antenne SiriusXM loin de tout obstacle. Assurez-vous que le câble de l'antenne ne présente pas de dommages et de torsions. Consultez le manuel d'installation du syntoniseur de véhicule SiriusXM Connect pour obtenir plus d'informations sur l'installation de l'antenne. Remplacez l'antenne si le câble est endommagé. Les produits de SiriusXM sont disponibles auprès de votre vendeur local de systèmes audio pour voitures ou en ligne à l'adresse www.shop.siriusxm.com . |
| Channel Not Subscribed | Le canal demandé n'est pas inclus dans votre abonnement SiriusXM ou le canal que vous écoutiez n'est plus inclus dans votre abonnement. Visitez www.siriusxm.com ou appelez le 866-635-2349 pour toute question sur le bouquet de canaux inclus dans votre abonnement ou pour vous abonner à ce canal. |
| Channel Not Available | Le canal demandé n'est pas un canal SiriusXM valide ou le canal que vous écoutiez n'est plus disponible. Ce message peut s'afficher brièvement lorsqu'un syntoniseur de véhicule SiriusXM Connect est connecté pour la première fois. Consultez la page www.siriusxm.com pour obtenir plus d'informations sur les canaux SiriusXM attribués. |
| Channel Locked | Le canal sélectionné est verrouillé à l'aide de la fonction de contrôle parental. Pour plus d'informations sur la fonction de contrôle parental et pour savoir comment accéder aux canaux verrouillés, consultez la section consacrée à la fonction Contrôle parental, page 38. |
| Subscription Updated | Une mise à jour de votre abonnement SiriusXM a été reçue par votre syntoniseur SiriusXM. Appuyez sur n'importe quel bouton pour continuer. Visitez www.siriusxm.com ou appelez le 866-635-2349 si vous avez des questions concernant votre abonnement. |

7. CARACTÉRISTIQUES TECHNIQUES

Syntoniseur FM

| | | |
|-------------------------|------------------|------------------|
| Plage de fréquences : | USA | 87,9 - 107,9 MHz |
| | Europe | 87,5 - 108,0 MHz |
| | Asie | 87,5 - 108,0 MHz |
| | Australie | 87,5 - 108,0 MHz |
| Sensibilité utile : | 4 µV (S/N=30 dB) | |
| Rejet d'image : | >45 dB | |
| Séparation des canaux : | >25 dB | |

Syntoniseur AM

| | | |
|-----------------------|-------------------|----------------|
| Plage de fréquences : | USA | 530-1710 KHz |
| | Europe | 531 - 1602 KHz |
| | Asie | 531 - 1629 KHz |
| | Australie | 531 - 1629 KHz |
| Sensibilité utile : | 40 dB (S/B=20 dB) | |

Sélection de la fréquence météo

| | |
|------------------|------------------|
| CH.1 162.400 MHz | CH.2 162.425 MHz |
| CH.3 162.450 MHz | CH.4 162.475 MHz |
| CH.5 162.500 MHz | CH.6 162.525 MHz |
| CH.7 162.550 MHz | |

Audio

Puissance de sortie maximale : 70 W x 4 @ 2 ohm

USB

| | |
|---|--------------------|
| USB : | 2,0 Pleine vitesse |
| Port USB : | 2,1 A |
| Tension USB : | 5,0 V |
| Nombre maximal de pistes MP3/65535 | |
| WMA : | |
| Nombre maximal de répertoires | 255 |
| MP3/WMA : | |
| Nombre maximal de pistes par répertoire : | 65535 |
| Taille maximale de la mémoire | 32 Go |
| USB : | |
| Format pris en charge : | FAT16/FAT32 |

Bluetooth

| | |
|---------------------------------------|--|
| Spécification : | Version Bluetooth. 3.0+EDR (Enhanced Data Rate) |
| Profils pris en charge : | A2DP (Profil de distribution audio avancé) AptX (Plage de fréquence audio de qualité correspondant aux CD) AVRCP 1.4 (Profil de télécommande audio/vidéo) SPP (Profil de port en série) SSP (Protocole d'appariement simple) |
| Sensibilité d'envoi et de réception : | Classe 2 |

Généralités

Tension d'alimentation : 14,4 V c.c. (de 10,8 à 15,6 V admissibles)
Installation de mise à la terre : Borne négative à la masse
Mise sous tension quand hors tension : 3,6 mA

Remarque : Les spécifications et la conception sont modifiables sans préavis aux fins d'amélioration ultérieure.

Puissance de sortie :
 18 W x 4 RMS (4 Ω @14.4 V
 ≤ 1% THD+N)
 Rapport signal-bruit :
 72 dB (référence : LPF 1 W
 dans 4 Ω)



INSTALLATION ET BRANCHEMENT DES CÂBLES

1. AVANT DE COMMENCER

1. Cet ensemble est destiné exclusivement à l'utilisation dans les embarcations équipées d'un bloc d'alimentation de 12 V avec mise à la terre négative.
2. Lisez attentivement les présentes instructions.
3. Prenez soin de débrancher la borne « - » de la batterie avant de commencer. Cette opération vise à prévenir les courts-circuits lors de l'installation. (Figure 1)

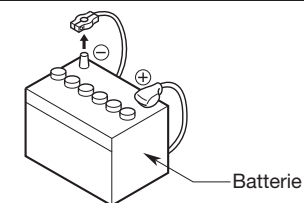

Figure 1

2. PRÉCAUTIONS D'INSTALLATION

1. Pour éviter les interférences, n'installez pas le module de syntonisation ou l'appareil de commande à proximité du compartiment de moteur.
2. L'utilisation de pièces non autorisées peut engendrer des dommages permanents à l'appareil.
3. Vérifiez toujours le branchement du câblage afin de vous assurer que l'installation est adéquate avant d'allumer l'appareil.
4. Communiquez avec le détaillant le plus près de chez vous pour demander des informations sur l'installation adéquate ou si des pièces communes doivent être utilisées. Demandez conseil si vous devez apporter des modifications à votre embarcation ou y percer des trous.
5. N'installez pas l'appareil à un endroit où sont présentes de l'humidité excessive, de la poussière, de la saleté, des particules étrangères ou trop de vibrations. Évitez aussi les endroits où la température est élevée, près du moteur, en plein soleil, près d'un radiateur ou d'une source d'air chaud.
6. N'installez pas l'appareil dans un endroit où il peut interférer avec le fonctionnement de l'embarcation, où il peut causer des blessures aux passagers en cas d'arrêt brusque ou d'arrêt d'urgence.

3. INSTALLATION DE LA TÉLÉCOMMANDE CÂBLÉE MARINE FACULTATIVE

L'appareil de commande doit être installé sur une surface sèche, propre et plane. Assurez-vous que le joint d'étanchéité à l'arrière est complètement scellé à la surface de fixation sans déformer l'appareil.

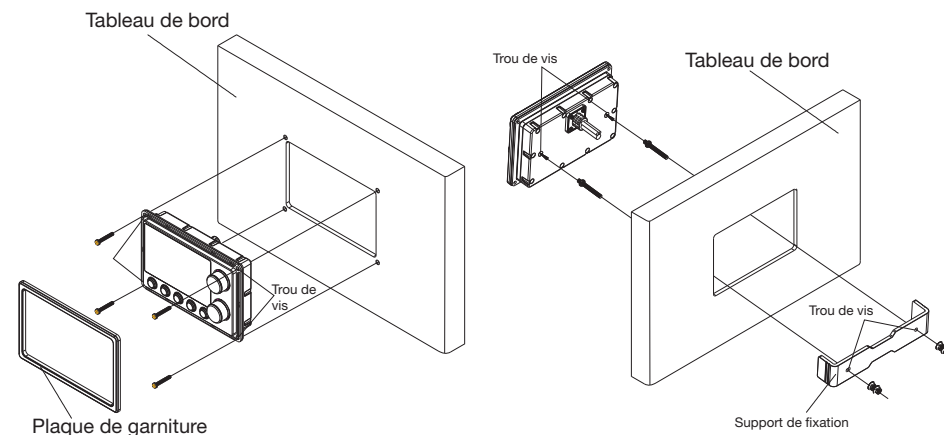

Méthode 1

Méthode 2

4. INSTALLATION DE LA BOÎTE NOIRE

1. Sélectionnez un endroit dont la ventilation est suffisante pour le montage de la boîte noire afin d'éviter la surchauffe de celle-ci. Vous pouvez installer la boîte noire en position horizontale ou verticale. Si la boîte est montée en position verticale, n'installez pas le module avec les points de sortie du faisceau de fils orientés vers le haut afin d'éviter l'accumulation d'eau à cet endroit.

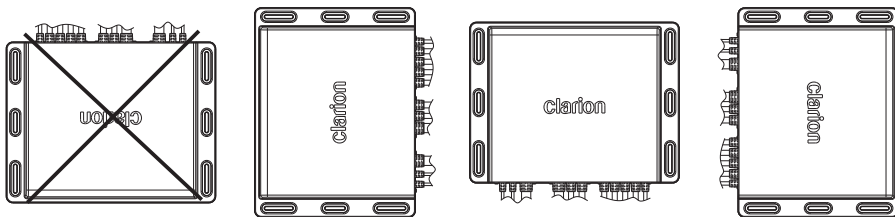

2. Veuillez consulter le schéma ci-dessous pour trouver l'emplacement des trous de vis de fixation. Utilisez toujours les vis les plus courtes possible.
3. Pendant l'installation, utilisez les 6 tampons caoutchoutés (inclus dans l'emballage) sous le module. Ceci procure l'espace nécessaire pour éviter l'humidité de la surface et la ventilation nécessaire au dissipateur thermique.
4. Des fils et des câbles de rallonge peuvent être nécessaires pour acheminer le faisceau et le câblage à bord de l'embarcation.

Remarque : Ne tendez pas trop le faisceau ou les câbles pour ne pas endommager les fils. Il est recommandé de relâcher la tension sur tous les câbles et les faisceaux de fils.

5. Lisez toujours en premier et au complet le diagramme de câblage de ce guide et suivez soigneusement tous les diagrammes de câblage. Les branchements doivent être solides et isolés par des connecteurs sertis ou protégés par du ruban isolant afin que les branchements soient adéquats.
6. Si les branchements sont terminés, connectez la borne négative à la batterie, tournez la clé de contact à ACC et mettez l'appareil sous tension pour vérifier s'il fonctionne normalement. S'il se produit des anomalies, déconnectez la borne négative de la batterie, revérifiez les branchements des câbles et essayez de nouveau. Consultez la section de dépannage pour obtenir de l'aide.

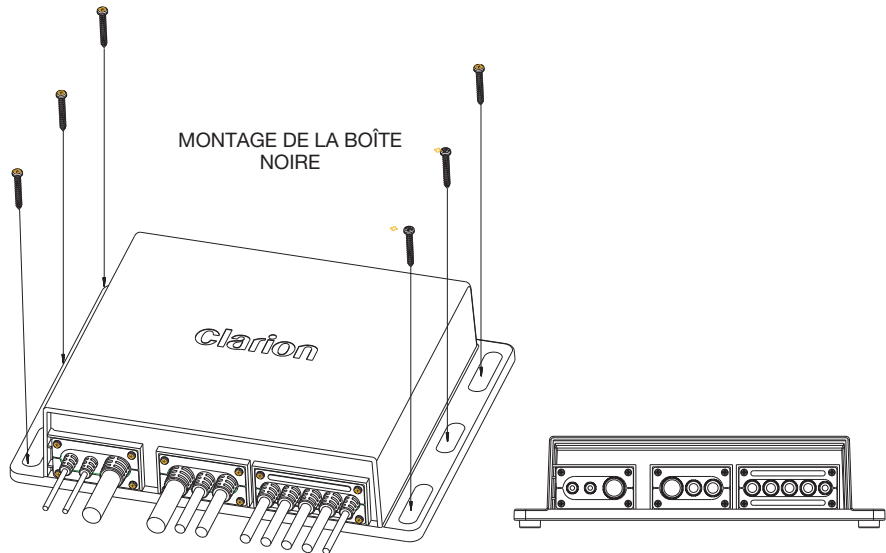

5. CONNEXION DES CÂBLES

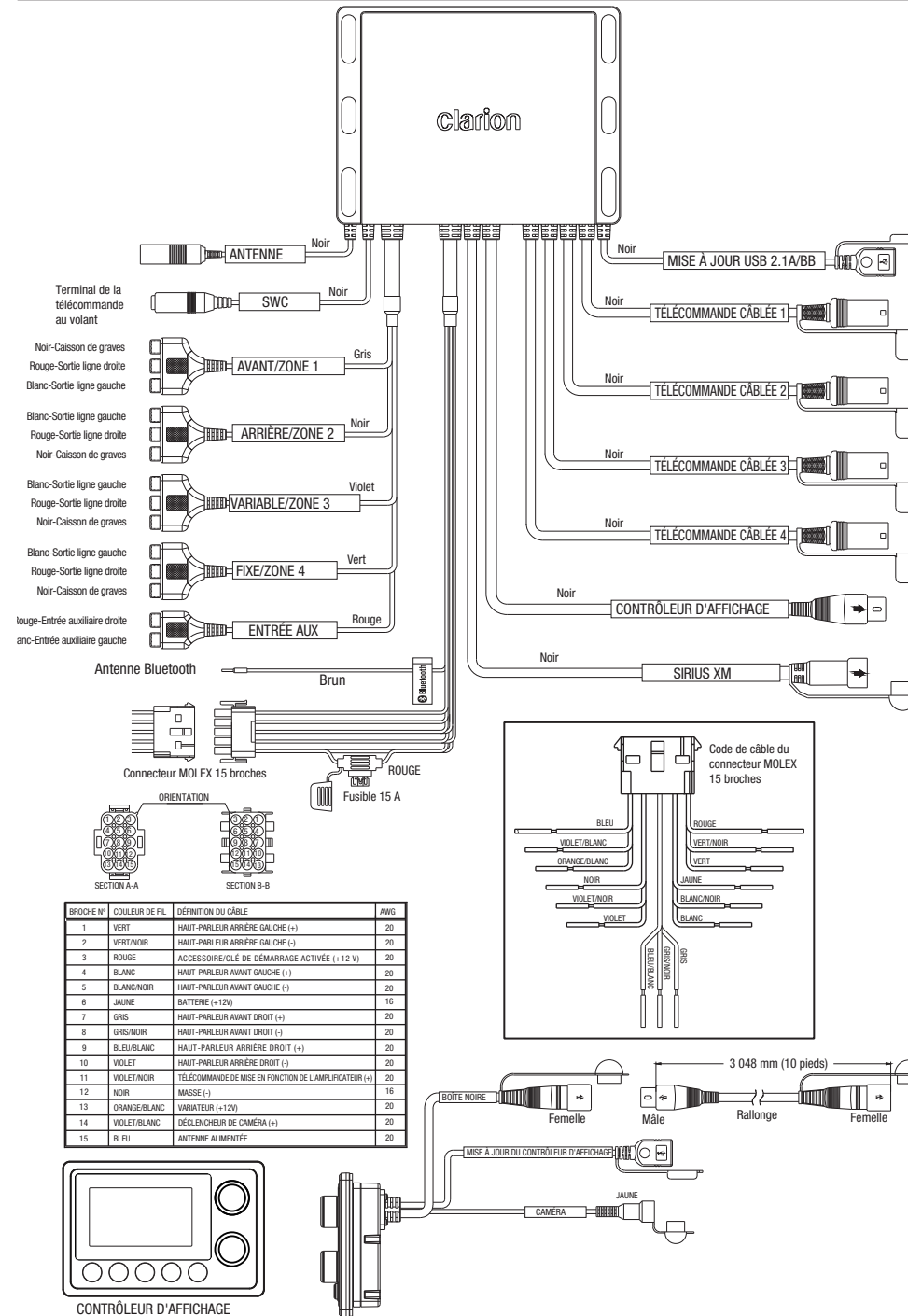

INFORMACIÓN SOBRE EL REGISTRO DE PRODUCTOS CLARION

Para Estados Unidos y Canadá solamente

www.clarion.com

Estimado cliente:

Felicitaciones por haber comprado un producto electrónico móvil Clarion. Estamos seguros de que disfrutará de la experiencia Clarion.

Gozará de muchos beneficios al registrar su producto Clarion. Para hacerlo, lo invitamos a visitar nuestro sitio web en www.clarion.com para que registre su producto Clarion.

Hemos simplificado el registro de los productos a través de nuestro práctico sitio web. El formulario de registro es breve y fácil de completar. Una vez realizado el trámite, lo podremos mantener informado con las importantes novedades del producto.

Regístrese en www.clarion.com: un modo fácil de mantener su producto Clarion actualizado.

Índice

| | |
|--|-----------|
| 1. CARACTERÍSTICAS | 51 |
| 2. PRECAUCIONES | 51 |
| 3. ADVERTENCIAS PARA LA MANIPULACIÓN | 52 |
| 4. CONTROLES | 52 |
| Marcas registradas y otros conceptos | 52 |
| Elegir la configuración de su unidad fuente..... | 53 |
| Nombre de los botones y sus funciones | 53 |
| Funcionamiento de la unidad de control remoto por cable opcional | 55 |
| 5. FUNCIONAMIENTO | 57 |
| Funciones básicas | 57 |
| Ajustes | 58 |
| Funcionamiento de la radio (AM/FM/Weather Band)..... | 60 |
| Funcionamiento de la radio satelital SiriusXM | 61 |
| Funcionamiento del modo USB..... | 63 |
| Funcionamiento en el modo iPod/iPhone/iPad | 64 |
| Funcionamiento del Bluetooth | 65 |
| Funcionamiento de Pandora..... | 66 |
| Funcionamiento de AUX | 67 |
| Funcionamiento de la cámara..... | 67 |
| 6. SOLUCIÓN DE PROBLEMAS | 68 |
| 7. ESPECIFICACIONES | 70 |
| INSTALACIÓN Y CONEXIÓN DE CABLES | 71 |

1. CARACTERÍSTICAS

- SiriusXM-Ready™
- Bluetooth® integrado con aptX
- 4 zonas/4 fuentes
- Sintonizador de AM/FM/WB
- Amplificador incorporado de 70Wx4
- Pandora
- Control remoto hermético
- Diseñado para iPod/iPhone/iPad
- Conexión de cámara

USB 2.1A**Bluetooth®****SiriusXM®
READY****pandora®****MP3/WMA**Made for
iPod iPhone iPad**Qualcomm® aptX™****2. PRECAUCIONES****⚠ AVISO**

Por su seguridad, mantenga el volumen en un nivel que le permita escuchar los sonidos externos mientras navega.

- Esta unidad contiene piezas de precisión. Aun en el caso de que exista algún problema, nunca abra la caja, desarme la unidad o lubrique sus piezas.
- DECLARACIÓN DE LA FCC
 - Este dispositivo cumple con la Sección 15 de la Normativa de la FCC. Su funcionamiento está sujeto a las dos condiciones siguientes:
 - Este dispositivo no debe causar interferencias perjudiciales.
 - Este dispositivo debe aceptar toda interferencia recibida, incluida aquella que pudiera ocasionar un funcionamiento no deseado.
 - Cualquier cambio o modificación no aprobados expresamente por la parte responsable podría invalidar la autoridad del usuario para manejar el equipo.

Nota:

Este equipo ha sido probado y cumple con los límites para un dispositivo digital de clase B, en cumplimiento de la Parte 15 de la Normativa de la FCC. Dichos límites fueron ideados para proporcionar una protección razonable ante interferencias perjudiciales en entornos residenciales. Este equipo genera, utiliza y puede emitir energía de radiofrecuencia y, si no se instala y usa según las instrucciones, puede causar interferencias dañinas en las comunicaciones de radio. No obstante, no se puede garantizar la ausencia de interferencias en un entorno específico. Si este equipo causa interferencias perjudiciales a la recepción de radio o televisión, lo cual puede determinarse encendiendo y apagando el equipo, se recomienda que el usuario intente corregir dicha interferencia llevando a cabo una o más de las siguientes medidas:

- Vuelva a orientar o a ubicar la antena receptora.
- Aumente la separación entre el equipo y el receptor.
- Conecte el equipo a una toma de un circuito diferente al que está conectado el receptor.
- Consulte con su distribuidor o con un técnico de radio y televisión con experiencia para recibir ayuda.

Declaración de exposición radioactiva de la FCC
Este equipo cumple con los límites de exposición radioactiva de la FCC estipulados para un entorno no controlado. Este equipo debería instalarse y funcionar con una distancia mínima de 20 cm entre el radiador y su cuerpo.

3. Aviso IC

- Este dispositivo cumple con los estándares RSS exentos de licencia de Industry Canada. Su funcionamiento está sujeto a las dos condiciones siguientes:
 - Este dispositivo no debe causar interferencia.
 - Este dispositivo debe aceptar cualquier interferencia, incluidas aquellas que pudieran ocasionar un funcionamiento no deseado del dispositivo.
- Cualquier cambio o modificación no aprobados expresamente por la parte responsable podría invalidar la autoridad del usuario para manejar el equipo.

| | | | |
|--|---|---|---|
| | MODELO | CMS4 | Clarion |
| 12 V (+) CONEXIÓN A TIERRA | EE. UU.: AM 530-1710 kHz, FM 87.9-107.9 MHz | EUROPA: AM 531-1602 kHz, FM 87.5-108.0 MHz | AUSTRALIA: AM 531-1620 kHz, FM 87.5-108.0 MHz |
| Este dispositivo cumple con la Sección 15 de la Normativa de la FCC. Su funcionamiento está sujeto a las dos condiciones siguientes: (1) este dispositivo no puede causar interferencia dañina y (2) este dispositivo debe aceptar toda interferencia recibida, incluida aquella que pudiera ocasionar un funcionamiento no deseado. | | | |
| Este dispositivo cumple con los estándares RSS exentos de licencia de Industry Canada. Su funcionamiento está sujeto a las dos condiciones siguientes: (1) este dispositivo no debe causar interferencias perjudiciales y (2) este dispositivo debe aceptar toda interferencia, incluida aquella que pudiera ocasionar un funcionamiento no deseado del dispositivo. | | | |
| CLARION CORPORATION OF AMERICA 6200 GATEWAY DRIVE, CYPRESS, CA 90630, USA | | | |
| FABRICADO: | <input type="text"/> | N.º de identificación de la FCC: 2AB7S-CMS4 | N.º de identificación canadiense (IC): 1188 9A-CMS4 |
| N.º DE SERIE | <input type="text"/> | CAN ICE S-3(*)/NM B-3(*) | |
| SiriusXM® READY | | | FABRICADO EN CHINA |

3. ADVERTENCIAS PARA LA MANIPULACIÓN

- La exposición a calor extremo y luz solar directa puede afectar al rendimiento de su producto Clarion. En caso de que esto ocurra, deje que la unidad se enfríe antes de utilizarla.

4. CONTROLES

◆ Controlador de pantalla

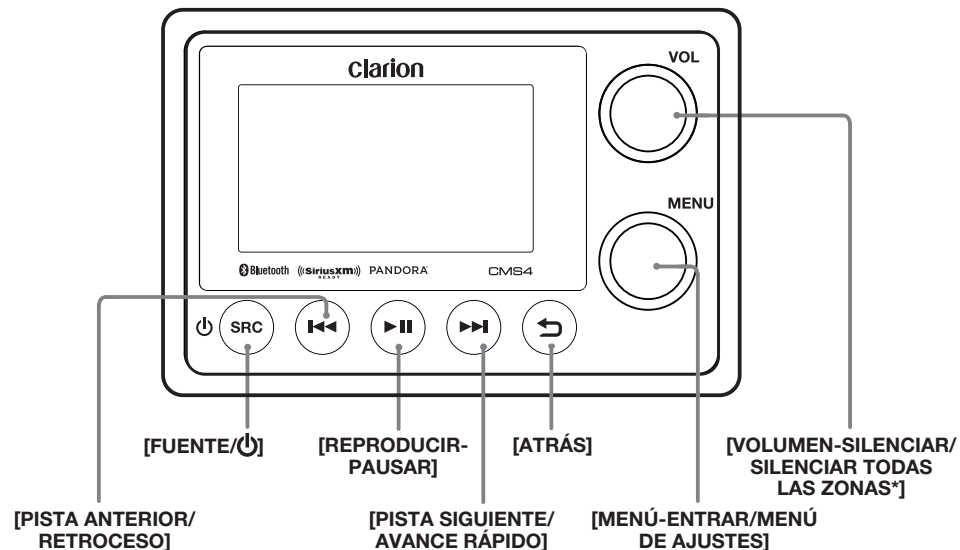

*Solo modo Multi-Zone

Marcas registradas y otros conceptos

- "Diseñado para iPod", "Diseñado para iPhone" y "Diseñado para iPad" significa que el accesorio electrónico ha sido diseñado para conectarse específicamente con un dispositivo iPod, iPhone o iPad, respectivamente y que el desarrollador ha certificado que cumple con los estándares de rendimiento de Apple. Apple no se responsabiliza por el funcionamiento de este dispositivo ni por el cumplimiento de los estándares normativos y de seguridad correspondientes. Tenga en cuenta que el uso de este accesorio con iPod, iPhone o iPad puede afectar el rendimiento inalámbrico. iPod e iPhone son marcas comerciales de Apple Inc., registradas en Estados Unidos y otros países.
- La marca Bluetooth y sus logotipos son propiedad de Bluetooth SIG, Inc. y Clarion Corporation of America los utiliza bajo licencia. El resto de nombres y marcas comerciales son propiedad de sus respectivos titulares.
- Sirius, XM y todas las marcas y logotipos relacionados son marcas comerciales de SIRIUSXM Radio Inc. Todos los derechos reservados.
- Pandora, el logo de Pandora y otras marcas de Pandora son marcas comerciales o marcas comerciales registradas de Pandora Media, Inc. o sus filiales en todo el mundo.
- Qualcomm aptX es un producto de Qualcomm Technologies International, Ltd. Qualcomm es una marca comercial de Qualcomm Incorporated, registrada en Estados Unidos y en otros países, usada con consentimiento. aptX es una marca comercial de Qualcomm Technologies International, Ltd., registrada en Estados Unidos y en otros países, usada con consentimiento.

Elegir la configuración de su unidad fuente

◆ Modo Standard

El modo Standard es ideal para instalaciones básicas que utilizan una fuente de audio única con configuración de altavoces. Si utiliza esta configuración puede disponer de altavoces frontales y traseros capaces de controlar el atenuador, un conjunto secundario de altavoces inmune al efecto de atenuación y una conexión fija de rendimiento a plena potencia.

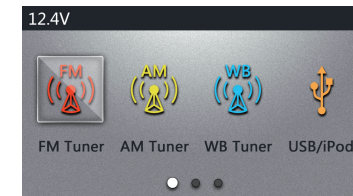

◆ Modo Multi-Zone

El modo Multi-Zone es ideal para las instalaciones que requieren la reproducción simultánea de múltiples fuentes desde altavoces diferentes. Si utiliza esta configuración puede controlar hasta 4 zonas independientes con 4 fuentes como FM, BT, USB y SiriusXM. Las 4 zonas son variables y disponen de independencia de volúmenes, ecualizador, ganancia y otros ajustes de zona que se pueden configurar.



Nota: al utilizar el modo Multi-Zone con varias fuentes, las fuentes de bandas de radio están limitadas a una banda única (FM/AM/WB) en todas las zonas que utilizan radio. Ejemplo: si la zona 1 y la zona 2 están configuradas para AM y la zona 3 está configurada para FM, la zona 1 y la zona 2 serán ahora FM y viceversa.

Nombre de los botones y sus funciones

Nota: Asegúrese de leer esta sección cuando consulte el diagrama que se encuentra al comienzo del capítulo "4. CONTROLES".

⚠ ADVERTENCIA

Disminuya el volumen antes de apagar la unidad fuente. La unidad fuente almacena la última configuración de volumen.

⚠ AVISO

SUMERGIR LA UNIDAD EN AGUA PROVOCARÁ DAÑOS O FALLAS EN EL FUNCIONAMIENTO

Botón [⏻ / SRC]

- Pulse el botón [⏻ / SRC] para encender la unidad y manténgalo presionado durante 2 segundos para poder acceder a la selección Power off/Display off. Seleccione Power Off para apagar la unidad CMS4. Seleccione Display Off para mantener el CMS4 en funcionamiento con retroiluminación de pantalla apagada.
- Pulse y suelte el botón [⏻ / SRC] para cambiar entre las fuentes disponibles: FM, AM, Weather Band, USB/iPod, Aux, Bluetooth, Pandora, SiriusXM y Camera.

Nota: si el equipo mencionado anteriormente no está conectado, no puede funcionar el modo correspondiente. Al utilizar CMS4 en modo Multi-Zone, solo cambiarán las fuentes de las zonas que estén siendo controladas en ese momento.

Botones [⏪ / ⏩]

Al pulsar estos botones se activarán las siguientes operaciones en función del modo actual:

- Pantalla Menu.** Página anterior/Página siguiente (explorador)
- AM/FM/WB.** Avance/Retroceso del sintonizador de búsqueda automática.
- SiriusXM.** Saltar hacia delante/Saltar hacia atrás, Avance rápido/Rebobinar 5/10/30 segundos (mantener pulsado)
- USB/iPod.** Pista siguiente/Pista anterior, Avance rápido/Rebobinar (mantener pulsado)
- AUX.** No hay funciones en este modo.
- Bluetooth.** Pista siguiente/Pista anterior, Avance rápido/Rebobinar (mantener pulsado)
- Pandora.** Saltar pista, Me gusta/No me gusta (mantener pulsado)

Perilla [VOL]

- Gire la perilla [VOL] en el sentido de las agujas del reloj para subir el volumen.
- Gire la perilla [VOL] en el sentido contrario a las agujas del reloj para bajar el volumen.
- Modo Standard.** Pulse la perilla [VOL] para desactivar el audio. Pulse de nuevo para volver a activar el audio.
- Modo Multi-Zone.** Pulse la perilla [VOL] para silenciar todas las zonas controladas en este momento. Mantenga pulsado para silenciar todas las zonas, independientemente de las que se estén controlando en este momento. Pulse de nuevo para volver a activar el audio.

Nombre de los botones y sus funciones

Perilla [MENU]

- **Pantalla Volume.** Cuando se encuentre en el modo Standard y mientras que siga apareciendo el nivel de volumen, gire la perilla [MENU] en el sentido de las agujas del reloj o al contrario para ajustar la atenuación de audio frontal y trasera. Cuando se encuentre en el modo Standard y mientras que siga apareciendo el nivel de volumen, gire la perilla [MENU] para seleccionar los controles de audio de una zona individual.
- **Pantalla MENU.** Gire en el sentido de las agujas del reloj para seleccionar el elemento del menú siguiente a la selección actual. Gire en el sentido de las agujas del reloj para seleccionar el elemento del menú anterior a la selección actual. Pulse la perilla [MENU] para seleccionar el elemento actual del menú.
- **AM/FM/Weather Band.** Gire en el sentido de las agujas del reloj o en el sentido contrario para buscar manualmente estaciones de manera ascendente/descendente. Pulse para acceder al menú de contenidos.
- **USB/iPod.** Pulse para acceder al menú de contenidos.
- **AUX In.** Sin función
- **SiriusXM.** Gire en el sentido de las agujas del reloj para seleccionar el siguiente canal. Gire en el sentido contrario de las agujas del reloj para seleccionar el canal anterior.
- **SiriusXM Replay.** Pulse este botón y seleccione "Jump to live" para salir del modo SiriusXM Replay.
- **BT Audio.** Pulse para acceder al menú de contenidos.
- **Pantalla Home.** Cuando se encuentre en la pantalla de inicio del modo Standard, gire la perilla [MENU] para resaltar las fuentes disponibles. Pulse la perilla [MENU] para seleccionar la fuente. Cuando se encuentre en la pantalla de inicio del modo Multi-Zone, gire la perilla [MENU] para resaltar las casillas Source y Control. Pulse la perilla [MENU] para ejecutar la función. Cuando seleccione una fuente, mantenga pulsada la perilla [MENU] para configurar automáticamente todas las zonas a esa fuente.

Nota: en cualquier fuente, pulse la perilla [MENU] para acceder a la configuración de fuente actual. Mantenga pulsada la perilla [MENU] para acceder a los ajustes del dispositivo CMS4.

[⏪] Botón Atrás

Al pulsar este botón se activarán las siguientes operaciones en función de la pantalla actual:

- **Pantalla Playback.** Iniciar modo de selección de fuente.
- **Pantalla Menu.** Volver a la pantalla/menú anterior.

[▶ ||] Botón Reproducir/Pausar

- Pulse este botón para reproducir o pausar la pista actual.
- **SiriusXM Instant Replay.** Pulse para acceder al modo Instant Replay.

Funcionamiento de la unidad de control remoto por cable opcional

Las siguientes operaciones se habilitan por control remoto con la unidad de control remoto por cable que se vende por separado MW1 y MW3 (se muestra a continuación) o MW4.

Nota: si el control remoto está conectado a esta unidad mientras está encendida, reinicie la unidad de nuevo para confirmar la visualización normal.

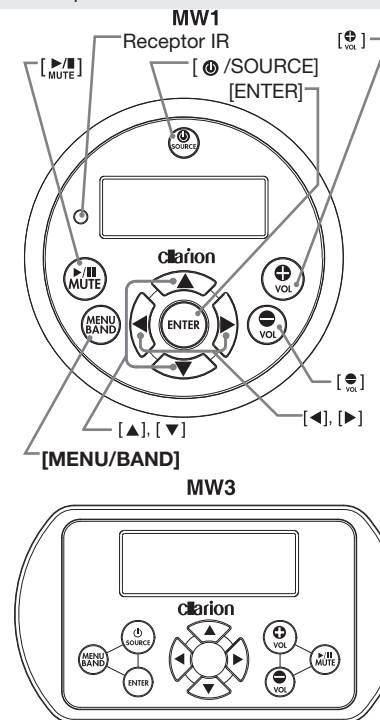

Nota: Las funciones del botón MW3 son idénticas a las del MW1.

⚠ ADVERTENCIA

Disminuya el volumen antes de apagar la unidad fuente. La unidad fuente almacena la última configuración de volumen.

⚠ AVISO

LA EXPOSICIÓN DE LA UNIDAD AL AGUA CON EL PANEL FRONTAL ABIERTO PUEDE DAÑAR EL PRODUCTO O HACER QUE NO FUNCIONE CORRECTAMENTE.

Botón [⏻ / SOURCE]

- Pulse el botón [⏻ / SOURCE] para encender la unidad y manténgalo pulsado durante 2 segundos para apagarla.
- Cada vez que se presiona el botón [⏻ / SOURCE], el modo cambia.

Nota: si el equipo mencionado anteriormente no está conectado, no se puede seleccionar el modo correspondiente.

Botón [ENTER]

- Modo **TUNER/Weather Band.** Confirmar (en Ajustes preestablecidos y Almacenamiento manual)
- Modo **USB.** Confirmar (en el modo Menu)
- Modo **Bluetooth.** Confirmar (en el modo Menu)
- Modo **iPod/iPhone.** Confirmar (en el modo Menu)
- Modo **Pandora.** Confirmar (en el modo Menu)
- Modo **SiriusXM.** Confirmar canal (en el modo Search)

Botones [+VOL] / [-VOL]

- Pulse el botón [+VOL] para aumentar el volumen.
- Pulse el botón [-VOL] para disminuir el volumen.

Nota: cuando se utilice el modo Multi-Zone, el control remoto solo podrá controlar el volumen de la zona a la que está conectado.

Botones [◀] / [▶]

- Modo **Tuner/Weather Band.** Estación siguiente/anterior y Búsqueda siguiente/anterior (mantener pulsado)
- Modo **USB.** Pista anterior/siguiente y Avance/Retroceso rápido (mantener pulsado)
- **Bluetooth.** Canción anterior/siguiente y Avance/Retroceso rápido (mantener pulsado)
- Modo **iPod/iPhone.** Canción anterior/siguiente y Avance/Retroceso rápido (mantener pulsado)
- Modo **Pandora.** Saltar pista
- Modo **SiriusXM.** Sintonización de canal ascendente/descendente, Sintonización rápida de canal ascendente/descendente (mantener pulsado), Mover cursor (modo Direct) y Acceder a la ventana raíz de código.
- Modo **SiriusXM Replay.** Pulse suavemente la flecha derecha o izquierda para pasar a la canción/pista anterior o siguiente. Mantenerlo pulsado Avanzará/Retrocederá rápidamente a través del contenido de reproducción almacenado.

Botones [▲] / [▼]

- Modo **Tuner/Weather Band.** Estación predefinida ascendente/descendente y Acceder a Almacenamiento manual (mantener pulsado)
- Modo **USB.** Carpeta ascendente/descendente y Seleccionar (en el modo Búsqueda por carpeta)
- Modo **Bluetooth.** Carpeta ascendente/descendente y Seleccionar (en el modo Búsqueda por carpeta)
- Modo **iPod/iPhone.** Seleccionar (en el modo Menu)
- Modo **Pandora.** Me gusta/No me gusta
- Modo **SiriusXM.** Canal preestablecido ascendente/descendente, Categoría ascendente/descendente (en el modo Category), Número ascendente/descendente (modo Direct), interfaz de entrada de código raíz.

Funcionamiento de la unidad de control remoto por cable opcional

Botones [MENU/BAND]

- Pulse este botón para acceder a los elementos de menú para las funciones necesarias en cada modo.
- Los elementos del menú son diferentes en cada modo.

Botones [MUTE]

- Modo **Tuner/Weather Band**. Silenciar activado/desactivado
- Modo **USB**. Reproducir/Pausar
- Modo **iPod/iPhone**. Reproducir/Pausar
- Modo **Pandora**. Reproducir/Pausar
- Modo **SiriusXM**. Modo Replay
- Modo **BT Audio**. Reproducir/Pausar

MW4

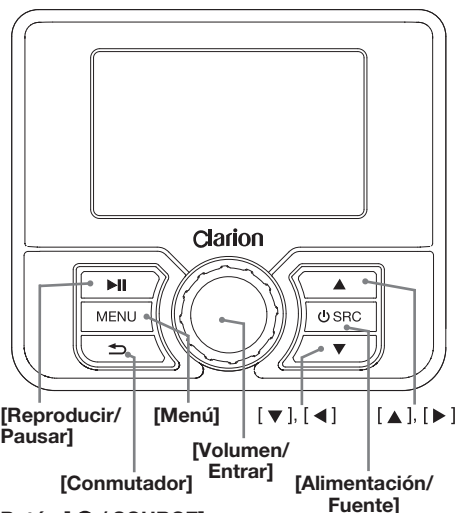

Botón [⏻ / SOURCE]

- Pulse el botón [⏻ / SOURCE] para encender la unidad y manténgalo pulsado durante 2 segundos para apagarla.
- Cada vez que se presiona el botón [⏻ / SOURCE], el modo cambia.

Nota: si el equipo mencionado anteriormente no está conectado, no se puede seleccionar el modo correspondiente.

Botones [⏮] / [⏭]

- Pulse el botón [⏮] para aumentar el volumen.
- Pulse el botón [⏭] para disminuir el volumen.
- Modo **TUNER/Weather Band**. Confirmar (en Ajustes preestablecidos y Almacenamiento manual)
- Modo **USB**. Confirmar (en el modo Menu)
- Modo **iPod/iPhone**. Confirmar (en el modo Menu)
- Modo **Pandora**. Confirmar (en el modo Menu)
- Modo **SiriusXM**. Confirmar canal (en el modo Search)

Nota: cuando se utilice el modo **Multi-Zone**, el control remoto solo podrá controlar el volumen de la zona a la que está conectado.

Botones [◀] / [▶]

Nota: para alternar entre la selección de flechas [◀] / [▶] y [▲] / [▼], pulse el botón [↵] y compruebe el icono que aparece en la pantalla.

- Modo **Tuner/Weather Band**. Estación siguiente/anterior y Búsqueda siguiente/anterior (mantener pulsado)
- Modo **USB**. Pista anterior/siguiente y Avance/Retroceso rápido (mantener pulsado)
- **Bluetooth**. Canción anterior/siguiente y Avance/Retroceso rápido (mantener pulsado)
- Modo **iPod/iPhone**. Canción anterior/siguiente y Avance/Retroceso rápido (mantener pulsado)
- Modo **Pandora**. Saltar pista
- Modo **SiriusXM**. Sintonización de canal ascendente/descendente, Sintonización rápida de canal ascendente/descendente (mantener pulsado), Mover cursor (modo Direct) y Acceder a la ventana raíz de código
- Modo **SiriusXM Replay**. Pulse suavemente la flecha derecha o izquierda para pasar a la canción/pista anterior o siguiente. Mantenerlo pulsado Avanzará/Retrocederá rápidamente a través del contenido de reproducción almacenado.

Botones [▲] / [▼]

Nota: para alternar entre la selección de flechas [◀] / [▶] y [▲] / [▼], pulse el botón [↵] y compruebe el icono que aparece en la pantalla.

- Modo **Tuner/Weather Band**. Estación predefinida ascendente/descendente
- Modo **USB**. Seleccionar (en el modo Folder search)
- Modo **Bluetooth**. Seleccionar (en el modo Folder search)
- Modo **iPod/iPhone**. Seleccionar (en el modo Menu)
- Modo **Pandora**. Me gusta/No me gusta
- Modo **SiriusXM**. Canal preestablecido ascendente/descendente, Categoría ascendente/descendente (en el modo Category), Número ascendente/descendente (modo Direct), interfaz de entrada de código raíz.

Botones [MENU/BAND]

- Pulse este botón para acceder a los elementos de menú para las funciones necesarias en cada modo.
- Los elementos del menú son diferentes en cada modo. Consulte la introducción de funcionamiento de cada modo si desea obtener más información.

Botones [▶/||] / [MUTE]

- Modo **Tuner/Weather Band**. Silenciar activado/desactivado
- Modo **USB**. Reproducir/Pausar
- Modo **BT Audio**. Reproducir/Pausar
- Modo **iPod/iPhone**. Reproducir/Pausar
- Modo **Pandora**. Reproducir/Pausar
- Modo **SiriusXM**. Reproducir/Pausar, Entrar a modo Replay

5. FUNCIONAMIENTO

Funciones básicas

Nota: asegúrese de leer esta sección cuando consulte el capítulo "4. CONTROLES".

⚠ ADVERTENCIA

Arrancar y detener el motor de la embarcación cuando la unidad se encuentra encendida con el volumen al máximo nivel podría provocar daños auditivos. Tenga precaución al regular el volumen.

◆ Encendido y apagado

Nota:

- Arranque el motor antes de utilizar la unidad.
- Tenga cuidado al usar esta unidad durante un tiempo prolongado sin poner en marcha el motor. Si descarga demasiado la batería de la embarcación, es posible que no pueda encender el motor, lo que podría reducir la vida útil de la batería.

1. Arranque el motor.



Posición de encendido (ON) del motor

2. Si CMS4 no se enciende automáticamente, pulse el botón [⏻ / SRC] para encenderlo. Mantenga el botón pulsado durante 2 segundos para poder seleccionar las opciones Power off/Display off. Seleccione Power off para apagar la unidad CMS4. Seleccione Display off para mantener el CMS4 en funcionamiento con retroiluminación de pantalla apagada.

◆ Selección de modo

1. Pulse el botón [⏻ / SRC] para cargar la siguiente fuente disponible.

* Si un dispositivo Bluetooth no está conectado al CMS4, no se visualizará.

◆ Ajuste del volumen

1. Gire la perilla [VOL] en el sentido de las agujas del reloj para subir el volumen.
2. Gire la perilla [VOL] en el sentido contrario a las agujas del reloj para bajar el volumen.

⚠ ADVERTENCIA

Mientras navegue, asegúrese de cumplir con la legislación local en cuanto a niveles de volumen de zonas residenciales y familiares.

◆ Silencio

Pulse el botón [MUTE] para activar o desactivar la función de sonido.

◆ Power off/Display off

Esta opción permitirá que el usuario apague el dispositivo o la visualización en caso de que la pantalla tenga demasiado brillo para la situación de luz en la que se encuentra.

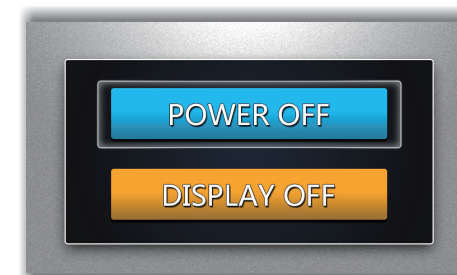

- **Power off.** Seleccione esta opción para apagar la unidad.
- **Display off.** Seleccione esta opción para apagar la retroiluminación de la pantalla. La iluminación del botón y la perilla se mantendrán hasta que se utilice una de las dos.

Ajustes

Los distintos ajustes de la unidad pueden personalizarse desde la pantalla Settings.

Cuando se encuentre en Modo Standard, pulse el botón [↵] para acceder a la pantalla de inicio, gire la perilla [MENU] para seleccionar la opción de Ajustes y, a continuación, pulse la perilla [MENU] para acceder al modo Settings. Puede girar la perilla [MENU] para seleccionar las opciones y, a continuación, pulsar la perilla [MENU] para confirmar.



Nota: mantenga pulsada la perilla [MENU] para acceder rápidamente al menú Settings. Esta es la única manera de acceder al menú Settings cuando está utilizando el modo **Multi-Zone**.

◆ Ajustes de audio

Mantenga pulsada la perilla [MENU] para entrar al menú Settings. Gire la perilla [MENU] para seleccionar los elementos que desea modificar:

● Ecualizador preestablecido

1. Gire la perilla [MENU] para cambiar el ecualizador: FLAT -> JAZZ -> POP -> CLASSIC -> ROCK -> NEWS -> URBAN -> RAVE -> MOVIE -> TECHNO -> USER
2. Cuando seleccione el ecualizador USER, pulse la perilla [MENU] para pasar por las 7 bandas de ecualizador y gire la perilla [MENU] para ajustar cada una de ellas.

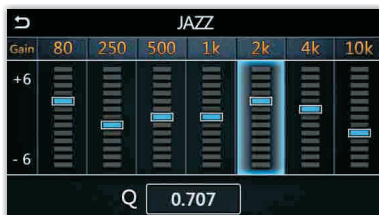

● Balance

Gire la perilla [MENU] para ajustar el balance entre los altavoces derecho e izquierdo de 12R (todo a la derecha) a 12L (todo a la izquierda).

● Atenuador (solo en Modo Standard)

Gire la perilla de [MENU] para ajustar el atenuador entre los altavoces frontal y trasero de 12R (totalmente trasero) a 12F (totalmente frontal).

● Divisor de frecuencias

1. Pulse la perilla [MENU] para activar o desactivar la función Divisor de frecuencias.
2. Pulse la perilla [MENU] para acceder al menú Front HPF y gire la perilla [MENU] para seleccionar los elementos siguientes que puede ajustar:
 - OCTAVA.** Pulse la perilla de [MENU] para cambiar el valor: 12 dB/24 dB
 - FRECUENCIA.** Pulse la perilla de [MENU] para confirmar la selección: 60 Hz/80 Hz/120 Hz/ALL.
 - NIVEL.** Pulse la perilla [MENU] para resaltar y gírela para ajustar el nivel entre 0 y 20.

● Intensidad del sonido

Gire la perilla de [MENU] para activar o desactivar el regulador de intensidad de sonido.

● Ganancia de fuente

Pulse la perilla [MENU] para acceder al menú Source Gain y gire la perilla [MENU] para seleccionar los elementos y, a continuación, pulse la perilla [MENU] para cambiar el valor: FM TUNER -> AM TUNER -> WB TUNER -> USB/iPod -> BLUETOOTH -> PANDORA -> SIRIUSXM -> AUX

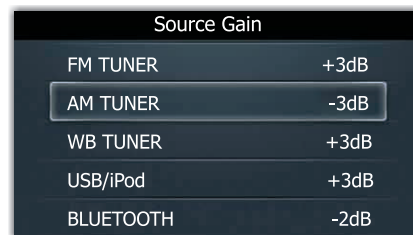

◆ Ajustes de sistema

Mantenga pulsada la perilla [MENU] para entrar al menú Settings. Gire la perilla [MENU] para seleccionar los elementos que desea modificar:

● Regulador de intensidad

Pulse la perilla [MENU] para ajustar la retroiluminación de la pantalla de LCD entre Alto y Bajo.

Ajustes

● Tema

Esta opción permite que el usuario seleccione el tema para la pantalla de LCD. El ajuste automático es el ajuste predeterminado y se activa a través del cable del regulador de intensidad situado en la unidad de la caja negra CMS4. Pulse la perilla [MENU] para alternar entre Day, Night o Auto.

● Protector de pantalla

Pulse la perilla [MENU] para alternar el modo de protector de pantalla. Reloj/Presentación/Desactivar.

El protector de pantalla se activará después de [30/60/90/120] segundos de inactividad del dispositivo

● Color de LED

Esta unidad está equipada con LED de color que el usuario puede configurar. Una vez que se encuentre en el menú LED COLOR, gire la perilla [MENU] para seleccionar el color de LED. Pulse la perilla [MENU] para completar la selección de color de LED.

● Señal sonora

Pulse la perilla de [MENU] para seleccionar entre activar o desactivar.

● Tiempo

Pulse la perilla [MENU] para entrar al modo Clock Settings. Utilice la perilla de [MENU] para configurar el reloj y, a continuación, pulse el botón [↵] para confirmar.

● Formato de hora

Pulse la perilla de [MENU] para elegir el formato de hora: 12 h. o 24 h.

● Audio de la cámara

Pulse la perilla [MENU] para acceder al menú Camera Audio, gire la perilla [MENU] para seleccionar:

YES. El audio auxiliar se reproduce mientras la imagen de la cámara se muestra en el controlador de la pantalla. Esto provocará que la fuente auxiliar no esté disponible como fuente de reproducción de audio.

NO. La salida de audio auxiliar no se utiliza cuando se está mostrando imagen de la cámara en el controlador de la pantalla.

● Región del sintonizador

Pulse la perilla [MENU] para acceder al menú Tuner region

Gire la perilla [MENU] para sintonizar la región: "EUROPE", "NORTH AMERICA", "ASIA" o "AUSTRALIA"

● Modo Audio

Pulse la perilla [MENU] para acceder a la pantalla Audio Mode, gire la perilla [MENU] para seleccionar Modo Standard o Multi-Zone.

● Restablecimiento de la configuración de fábrica

Seleccione entre SiriusXM o System restore y, a continuación, pulse la perilla [MENU] para ejecutar.

◆ Ajustes de Bluetooth

Pulse la perilla [MENU] para entrar al menú Bluetooth Settings. Utilice la perilla [MENU] para seleccionar los elementos:

● Conexión automática

Pulse la perilla [MENU] para activar o desactivar la conexión automática de Bluetooth:

ON. Si el dispositivo emparejado está dentro del rango, el sistema vuelve a conectarse automáticamente.

OFF. Los dispositivos Bluetooth deben volver a conectarse manualmente.

● Nombre del dispositivo

Pulse la perilla [MENU] para visualizar el nombre del dispositivo CMS4 que se aparece en otros dispositivos Bluetooth.

◆ Información

Pulse la perilla [MENU] para visualizar la información sobre la versión del sistema.

Funcionamiento de la radio (AM/FM/Weather Band)



◆ Sintonizador mundial

Esta unidad está configurada de forma inicial para intervalos de frecuencia en EE. UU. de 10 kHz para AM y de 200 kHz para FM. Cuando se utilice fuera de EE. UU., el alcance de recepción de frecuencia puede cambiarse a los intervalos mostrados a continuación.

| | | Estándar de EE. UU. | Estándar de Europa | Estándar de Asia | Estándar de Australia |
|----|--------------------------|---------------------|--------------------|------------------|-----------------------|
| AM | Separación de frecuencia | 10 kHz | 9 kHz | 9 kHz | 9 kHz |
| | Rango de frecuencia | 530-1710 kHz | 531-1602 kHz | 531-1620 kHz | 531-1620 kHz |
| FM | Separación de frecuencia | 200 kHz | 50 kHz | 50 kHz | 100 kHz |
| | Rango de frecuencia | 87.9-107.9 MHz | 87.5-108 MHz | 87.5-108 MHz | 87.5-108 MHz |

◆ Búsqueda automática

Pulse los botones [◀▶] para buscar automáticamente la siguiente estación de radio.

◆ Búsqueda manual

Gire la perilla [MENU] para cambiar manualmente los intervalos paso por paso.

◆ Ajustes de sintonizador

Pulse la perilla [MENU] para acceder al menú Ajustes del sintonizador. Utilice la perilla [MENU] para seleccionar las siguientes funciones:

● Ajustes preestablecidos

Gire la perilla [MENU] para seleccionar qué estación presintonizada desea escuchar y, a continuación, pulse la perilla [MENU] para confirmar.

● Guardar como presintonizada

Utilice la perilla [MENU] para seleccionar la posición presintonizada y guardar la frecuencia actual.

● Almacenamiento automático

Solo se detectarán y almacenarán como presintonizadas las estaciones cuya señal sea lo suficientemente fuerte. Pulse la perilla [MENU] para seleccionar automáticamente diez estaciones con señal fuerte y almacenarlas como presintonizadas. Las nuevas estaciones reemplazarán a las presintonizadas.

● Local activado/desactivado

Para recibir más estaciones de radio con señal fuerte o solo recibir estaciones con señal fuerte, puede ajustar la sensibilidad del sintonizador.

Pulse la perilla [MENU] para activar o desactivar el modo Local Seek.

ON. Solo se reproducirán estaciones con señal fuerte.

OFF. Se reproducirán estaciones con señales fuertes o débiles.

● RDS activado/desactivado

Pulse la perilla [MENU] para activar o desactivar el modo RDS.

● PTY

Pulse la perilla [MENU] para seleccionar el modo de PTY deseado.

Funcionamiento de la radio satelital SiriusXM

Solo SiriusXM® le brinda más de lo que le gusta escuchar, todo en un mismo lugar. Obtenga más de 140 canales, incluidos canales de música sin comerciales además de los mejores deportes, noticias, conversaciones, comedias y entretenimiento. Bienvenido al mundo de la radio satelital. Se requiere una suscripción y un sintonizador para vehículos SiriusXM. Para obtener más información, visite www.siriusxm.com

◆ Mostrar el ID de la radio

Antes de escuchar la radio satelital, debe suscribirse al servicio usando el número ID de la radio SiriusXM.

1. Pulse el botón [⏻ / SRC] para entrar al modo SiriusXM.
2. Pulse los botones [◀◀] o [▶▶] y seleccione el canal "0". La unidad muestra el ID de la radio.

Nota:

1. El ID de la radio está ubicado en la parte inferior del sintonizador para vehículos SiriusXM Connect.
2. Tenga en cuenta que el ID de la radio SiriusXM no incluye las letras I, O, S o F.
3. En Estados Unidos, para activar el sintonizador para vehículos SiriusXM Connect debe visitar www.siriusxm.com/activatenow o llamar al 1-866-635-2349.
4. En Canadá, para activar el sintonizador para vehículos SiriusXM Connect debe visitar www.siriusxm.ca/activatexm o llamar al 1-877-438-9677.

◆ Sintonización de canales

1. Pulse el botón [▶▶] o gire la perilla [MENU] en sentido de la agujas del reloj para avanzar al canal siguiente.
2. Pulse el botón [◀◀] o gire la perilla [MENU] en sentido contrario a la agujas del reloj para ir al canal anterior.

◆ Función SiriusXM Replay™

La función Replay le permite pausar, retroceder y volver a reproducir la radio satelital en directo de SiriusXM.

1. Mientras escuche el canal SiriusXM, pulse el botón [⏮] para acceder al modo Replay. La pantalla mostrará la indicación "PAUSE" al acceder a este modo.
2. Pulse el botón [▶▶] para reanudar la reproducción del audio almacenado desde el punto en el que se detuvo. Durante la reproducción, el sintonizador SiriusXM seguirá almacenando el audio del canal hasta que salga del modo Replay.

Durante la reproducción en el modo REPLAY

- Retroceso rápido: Mantenga pulsado [◀◀].
 - Avance rápido: Mantenga pulsado [▶▶].
 - Tras reproducir el segmento actual durante más de 3 segundos, pulse el botón [◀◀] para volver a la ubicación del segmento actual. Si el tiempo de reproducción está dentro de los 3 segundos, pulse el botón [◀◀] para pasar al último segmento.
 - Para avanzar al principio del siguiente segmento, pulse el botón [▶▶].
3. Pulse la perilla [MENU] para acceder al menú SiriusXM Settings.
 4. Gire la perilla [MENU] para seleccionar "JUMP TO LIVE" y salir del modo Replay.

Nota:

- Si mantiene pulsado [▶▶] hasta el final, se cancela el modo Replay y la unidad cambia al modo Live SiriusXM Radio.
- Si cambia de canales o de modo o cambia entre activado/desactivado durante el modo Replay, la unidad saldrá de este modo, entrará en el modo Live Satellite y borrará la memoria del modo Replay.

◆ Ajustes de SiriusXM

Pulse la perilla [MENU] en el modo SiriusXM para acceder a los ajustes de SiriusXM y gire la perilla [MENU] para seleccionar las siguientes funciones:

● Pasar a señal en directo

Pulse la perilla [MENU] para acceder a la señal en directo.

Nota: pulse el botón [↵] para salir.

● Presintonización

1. Pulse la perilla [MENU] para acceder a la lista de estaciones presintonizadas de SiriusXM.
2. Gire la perilla [MENU] para seleccionar la estación presintonizada que desee.
3. Pulse la perilla [MENU] para confirmar que quiere sintonizar ese canal.

● Guardar como presintonizado

1. Pulse la perilla [MENU] para acceder a la lista de la función Guardar como presintonizado de SiriusXM.
2. Gire la perilla [MENU] para seleccionar el número en el que desee guardar la estación presintonizada.
3. Pulse la perilla [MENU] para guardar en canal actual como presintonizado.

● Exploración de canales

En cada canal SiriusXM existe información textual disponible, como el nombre del canal, el nombre del artista, el título de la canción y el contenido. La unidad puede mostrar esta información textual según se explica a continuación:

Funcionamiento de la radio satelital SiriusXM

1. Pulse la perilla **[MENU]** para activar el modo Channel Browse.
2. Pulse el botón **[◀◀]** o **[▶▶]** para ver: **Channel -> Artist -> Song -> Info**

● Categoría

Esta función es útil cuando se busca un canal deseado en la categoría actual o cuando se explora en busca de una nueva categoría.

1. Pulse la perilla **[MENU]** para acceder al modo Category browser de SiriusXM.
2. Pulse la perilla **[MENU]** para seleccionar la categoría de radio.
3. Cuando seleccione el canal deseado, pulse la perilla **[MENU]** para seguir recibiendo ese canal.

Nota: si la estación actual no tiene asociada una categoría, puede encontrarla en "todos los canales"

● Sintonización directa

1. Pulse la perilla **[MENU]** para acceder al modo Direct Tuning de SiriusXM.
2. Pulse la perilla **[MENU]** para cambiar la ubicación del dígito o gire la perilla **[MENU]** para cambiar el número.
3. Pulse la perilla **[MENU]** para confirmar la selección del número de canal.

● Control parental

El control parental le permite evitar el acceso no autorizado a los canales seleccionados. Cuando está activada, la función de control parental le solicita un código de acceso para desbloquear los canales que hayan sido bloqueados.

1. Pulse la perilla **[MENU]** para acceder al modo Parental Controls de SiriusXM.
2. Pulse la perilla **[MENU]** para activar o desactivar las funciones de control parental.
3. Gire la perilla **[MENU]** para ingresar un código de acceso. El código de acceso predeterminado es "1111".

● Bloquear/desbloquear canales

1. Pulse la perilla **[MENU]** para acceder al modo Parental Controls de SiriusXM.
2. Gire la perilla **[MENU]** para seleccionar "LOCK CHANNELS" y pulse la perilla **[MENU]** para poder introducir el código de acceso.
3. Gire la perilla **[MENU]** para ingresar el código de acceso y acceder al modo Lock channel.
4. Gire la perilla **[MENU]** para seleccionar bloquear/desbloquear canales y, a continuación, pulse la perilla **[MENU]** para confirmar.

● Cambiar código

1. Pulse la perilla **[MENU]** para acceder al modo Parental Controls de SiriusXM.
2. Gire la perilla **[MENU]** para seleccionar "CHANGE MY CODE" y pulse la perilla **[MENU]** para acceder al menú de cambio de código.
3. Ingrese el nuevo código de acceso, pulse la perilla **[MENU]** para cambiar la ubicación del dígito y gire la perilla **[MENU]** para cambiar el número.
4. Para confirmar el nuevo código de acceso, ingréselo de nuevo.

Nota: si los códigos de acceso no coinciden, la radio mostrará el mensaje "CODE DID NOT MATCH PLEASE ENTER AGAIN" durante 3 segundos y volverá a la pantalla código anterior.

◆ Restablecimiento de la configuración de fábrica de SiriusXM

1. Mantenga pulsada la perilla **[MENU]** para entrar al menú Settings.
2. Gire la perilla **[MENU]** para seleccionar "SYSTEM" y pulse la perilla **[MENU]** para acceder.
3. Gire la perilla **[MENU]** para seleccionar "FACTORY RESET" y pulse la perilla **[MENU]** para acceder.
4. Gire la perilla **[MENU]** para seleccionar "SiriusXM" y pulse la perilla **[MENU]** para confirmar.

Nota: al restablecer la configuración de SiriusXM a los valores predeterminados de fábrica, se modificarán o restaurarán los siguientes ajustes:

- Se restaura el último canal sintonizado.
- Los canales presintonizados se restaurarán a los ajustes predeterminados de fábrica.
- La función de control parental quedará desactivada.
- La sintonización de canales para adultos quedará accesible. El código de acceso del control parental será restaurado al valor predeterminado de fábrica.
- La pantalla volverá al estado predeterminado.

Funcionamiento del modo USB

◆ Conexión

1. Inserte un controlador USB en el cable USB correspondiente.
2. Si desea eliminar un dispositivo USB, primero debe seleccionar otra fuente o desconectar la alimentación, para no dañar el dispositivo USB. A continuación, retire el dispositivo USB.

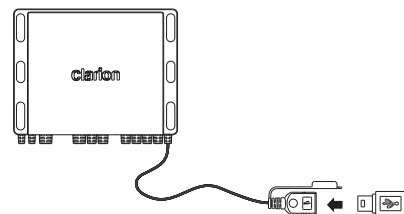

◆ Selección de una pista

1. Pulse el botón **[▶▶]** para avanzar a la pista siguiente. Pulse el botón **[◀◀]** para retroceder a la pista anterior.
2. Mantenga pulsado el botón **[▶▶]** para avanzar rápidamente por la pista. Mantenga pulsado el botón **[◀◀]** para rebobinar la pista.

◆ Reproducir/Pausar

Pulse el botón **[▶||]** para pausar la pista que se esté reproduciendo.

Pulse el botón **[▶||]** para reanudar la reproducción de la pista que se ha pausado.

◆ Ajustes de USB

Pulse la perilla **[MENU]** para acceder al menú USB Settings. Gire la perilla **[MENU]** para seleccionar las siguientes funciones:

● Navegador

Utilice la perilla **[MENU]** para explorar las carpetas o archivos de reproducción. Pulse el botón **[↶]** para volver al menú.

Nota: pulsar los botones **[◀◀]** / **[▶▶]** le permitirá saltar rápidamente por las páginas de las carpetas mientras explora su contenido.

● Repetir

Esta función le permite repetir todas las pistas (predeterminado), repetir la pista actual o repetir las pistas de la carpeta actual.

Pulse la perilla **[MENU]** para seleccionar las opciones de repetición: "ALL", "TRACK" o "FOLDER".

● Selección aleatoria

Esta función le permite reproducir las pistas de manera aleatoria.

Pulse la perilla **[MENU]** para activar o desactivar la función de mezcla aleatoria.

Nota: si activa el modo Shuffle la función de repetición cambiará al modo predeterminado de ALL (todas las pistas).

Funcionamiento en el modo iPod/iPhone/iPad

◆ Conexión

Conecte un iPod/iPhone/iPad al cable USB usando un cable USB. Cuando conecte un dispositivo, la unidad leerá los archivos de manera automática. La información de la pista se muestra en la pantalla cuando comienza la reproducción.

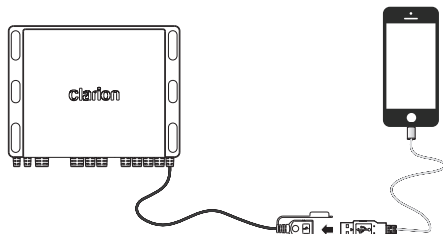

◆ Dispositivos de Apple compatibles

Puede conectar los siguientes dispositivos:

- iPod touch (5G)
- iPod touch (6G)
- iPhone 5
- iPhone 5C
- iPhone 5S
- Mínimo iOS 8.0 o posteriores
- iPhone 6
- iPhone 6 plus
- iPhone 6S
- iPhone 6S plus
- iPhone SE

◆ Selección de una pista

1. Pulse el botón [▶▶] para avanzar hasta la siguiente pista. Pulse el botón [◀◀] para retroceder a la pista anterior.
2. Mantenga pulsado el botón [▶▶] para avanzar rápidamente por la pista. Mantenga pulsado el botón [◀◀] para rebobinar la pista.

◆ Reproducir/Pausar

Pulse el botón [▶||] para pausar la pista que se esté reproduciendo.

Pulse el botón [▶||] para reanudar la reproducción de la pista que se ha pausado.

◆ Ajustes de iPod

Pulse la perilla [MENU] para acceder al menú iPod Settings, gire la perilla [MENU] para seleccionar las siguientes funciones:

● Navegador

1. Pulse la perilla [MENU] para acceder al modo iPod Browse.
2. Utilice la perilla de [MENU] para seleccionar una categoría: PLAYLIST → ARTISTS → ALBUMS → GENRES SONGS → COMPOSERS → AUDIOBOOKS PODCASTS
3. Utilice la perilla [MENU] para navegar por los menús y seleccionar opciones.
4. Pulse el botón [↶] para volver al menú.

Nota: pulsar los botones [◀◀ / ▶▶] le permitirá saltar rápidamente por las páginas de las carpetas mientras explora su contenido.

● Repetir

Esta función le permite repetir todas las pistas, repetir la pista actual o desactivar la función de repetir.

Pulse la perilla [MENU] para seleccionar las opciones de repetición: "OFF", "ONE" o "ALL".

● Selección aleatoria

Esta función le permite reproducir las pistas de manera aleatoria.

Pulse la perilla [MENU] para activar o desactivar la función de mezcla aleatoria.

Nota: pulse el botón [↶] para salir.

Funcionamiento del Bluetooth

◆ Sincronizar un dispositivo Bluetooth

1. Active el Bluetooth desde su dispositivo compatible y busque los dispositivos Bluetooth.
2. Cuando se muestre una lista de los dispositivos Bluetooth disponibles, seleccione "CMS4".
3. Se mostrará el mensaje "Conectado correctamente" en la pantalla de CMS4.
4. Puede comenzar a transmitir audio desde su dispositivo Bluetooth activado.

Nota: si el teléfono celular no es compatible con un perfil SSP (Sincronización segura y sencilla), introduzca la contraseña "0000".

◆ ¿Qué es la transmisión de audio?

La transmisión de audio es una técnica empleada para transferir datos de audio de forma que puedan ser procesados como un flujo constante y continuo. Los usuarios pueden transferir música desde su reproductor externo de audio a su sistema de audio de forma inalámbrica y escuchar las pistas a través de los altavoces del vehículo.

⚠ ADVERTENCIA

Evite usar su teléfono celular conectado mientras se transmite audio, ya que podría causar ruido o sonidos entrecortados en la reproducción. Puede que la transmisión de audio se reanude o no luego de una interrupción del teléfono, ya que depende de dicho dispositivo celular.

◆ Reproducir/Pausar

Pulse el botón [▶||] para pausar la pista que se esté reproduciendo.

Pulse el botón [▶||] para reanudar la reproducción de la pista que se ha pausado.

◆ Selección de una pista

1. Pulse el botón [▶▶] para avanzar a la siguiente canción. Pulse el botón [◀◀] para retroceder a la pista anterior.
2. Mantenga pulsado el botón [▶▶] para avanzar rápidamente por la pista. Mantenga pulsado el botón [◀◀] para rebobinar la pista.

◆ Ajustes de Bluetooth

Pulse la perilla [MENU] para acceder al menú Bluetooth Settings, gire la perilla [MENU] para seleccionar las siguientes funciones:

● Navegador

1. Pulse la perilla [MENU] para acceder al modo BT Audio Browse.
2. Gire la perilla [MENU] para elegir carpetas o canciones. Pulse la perilla [MENU] para acceder a la lista de carpetas.
3. Gire la perilla [MENU] para seleccionar la canción deseada y pulse la perilla [MENU] para iniciar la reproducción.

Nota: pulsar los botones [◀◀ / ▶▶] le permitirá saltar rápidamente por las páginas de las carpetas mientras explora su contenido.

● Repetir

Esta función le permite repetir todas las pistas, repetir la pista actual o desactivar la función de repetir.

Pulse la perilla [MENU] para seleccionar las opciones de repetición: "OFF", "ONE" o "ALL".

● Selección aleatoria

Esta función le permite reproducir las pistas de manera aleatoria.

Pulse la perilla [MENU] para activar o desactivar la función de mezcla aleatoria.

Nota:

- No todos los dispositivos Bluetooth son compatibles con las funciones de avance y rebobinado rápido.
- El orden de reproducción dependerá del reproductor BT Audio. Cuando pulse el botón [◀◀] algunos dispositivos Bluetooth reiniciarán la pista actual dependiendo de cuánto tiempo lleve reproduciéndose. Durante la reproducción de transmisión de música, el mensaje "BT Audio" se mostrará en la pantalla. Cuando se desconecte el dispositivo BT Audio, el mensaje "BT Disconnect" se mostrará en la pantalla. Puede que algunos reproductores Bluetooth de audio no tengan sincronizada la opción de reproducción/pausa con esta unidad. Asegúrese de que tanto el dispositivo como la unidad principal tengan el mismo estado de reproducción/pausa en el modo BT Audio.

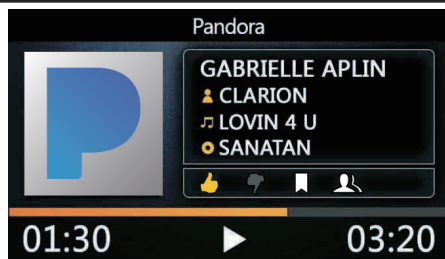

Funcionamiento de Pandora



Puede reproducir la radio por Internet Pandora conectando un dispositivo iOS (a través de USB o Bluetooth) o Android (solo por Bluetooth) que ya tenga instalada la aplicación móvil Pandora. Para iniciar la transmisión, conecte los dispositivos con la aplicación Pandora ya ejecutada.

Pulse el botón [ / SRC] para seleccionar la fuente Pandora.

◆ Me gusta/No me gusta

1. Mantenga pulsado el botón [] para indicar Me gusta. Darle a me gusta a una pista le pedirá a Pandora que muestre más pistas similares.
2. Mantenga pulsado el botón [] para indicar No me gusta. Darle a No me gusta a una pista hará que salte a la siguiente y Pandora no reproducirá esa pista de nuevo.

Nota:

- Puede personalizar sus estaciones mediante Me gusta y No me gusta.
- Si le da a una pista No me gusta una vez superado el límite de pistas pasadas, su feedback se guardará pero se seguirá reproduciendo la pista actual.
- Si mantiene pulsado [] en una pista que ha sido calificada con un Me gusta eliminará esta marca de calificación.

◆ Saltar

Pulse el botón [] para pasar a las siguientes pistas de la estación.

Nota: Pandora limita el número de veces que se salta una pista en su servicio. Si intenta saltar pistas más allá del límite, se mostrará el mensaje "SKIP LIMIT".

◆ Ajustes de Pandora

Pulse la perilla [MENU] para acceder al menú Pandora Settings y gire la perilla [MENU] para seleccionar las siguientes funciones:

● Estaciones

1. Pulse la perilla [MENU] para acceder al modo Stations setting.
2. Gire la perilla [MENU] para seleccionar las opciones de estaciones.
3. Pulse la perilla de [MENU] para confirmar la selección.

● Marcado

1. Pulse la perilla [MENU] para acceder al modo Bookmark setting.
2. Gire la perilla [MENU] para seleccionar Track o Artist.
3. Pulse la perilla [MENU] para comenzar el marcado.

● Administración de estaciones

1. Pulse la perilla [MENU] para acceder al menú de Stations Management Settings.
2. Gire la perilla [MENU] para seleccionar las opciones de Ajustes de administración de estaciones.

Crear a partir de artista: Permite crear una estación a partir del artista que está escuchando en ese momento.

Crear a partir de pista: Funciona de manera similar creando una estación a partir de la pista que se está reproduciendo.

Crear a partir de género: Esta opción le ofrece géneros musicales que puede seleccionar para crear su estación.

Borrar: Borrará la estación que se encuentra en reproducción.

3. Pulse la perilla [MENU] para confirmar.

Nota: si el nombre de la estación para la que desea crear el título de la pista o el nombre del artista es el mismo que el nombre de estación actual en reproducción, el mensaje "NOW PLAY" aparecerá en pantalla y la estación no se creará.

Funcionamiento de AUX

La salida RCA auxiliar se ofrece para permitir la reproducción de audio desde dispositivos externos.

Pulse el botón [ / SRC] y seleccione "AUX".



Funcionamiento de la cámara

CMS4 integra una función opcional de salida de cámara que permite al usuario escuchar el audio de la cámara y visualizar la imagen de salida a través de la pantalla de CMS4.

Pulse el botón [] y seleccione "Camera" para cambiar a la pantalla de salida de cámara. La visualización de la cámara también puede activarse aplicando una conexión +12V al cable de conexión de la cámara de CMS4. Consulte la información sobre cables para conocer más detalles.

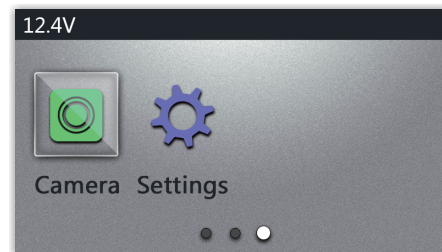

Nota: para configurar los ajustes de audio de la cámara, consulte la sección **Audio de la cámara en Ajustes**, en la página 59 de este manual.

6. SOLUCIÓN DE PROBLEMAS

GENERAL

| Problema | Causa | Medida |
|--|---|--|
| La unidad no enciende. | El interruptor accesorio del vehículo está apagado. | Si la fuente de alimentación está bien conectada al terminal del vehículo, coloque la llave de encendido en la posición "ACC" |
| La unidad no emite sonido. | El nivel del volumen está demasiado bajo. | Suba el volumen hasta que se oiga. |
| | Los cables no están bien conectados. | Conecte los cables correctamente. |
| El control remoto no responde. | El procesador interno no funciona correctamente. | Mantenga pulsado el botón Power / SRC y seleccione Power off. Pulse el botón Power / SRC para volver a encenderlo y compruebe si el control remoto funciona correctamente. |
| La función de búsqueda automática no encuentra estaciones. | El cable de la antena no está conectado. | Enchufe bien el cable de la antena. |
| | Las señales son demasiado débiles. | Seleccione una estación en forma manual. |

USB

| Problema | Causa | Medida |
|--|---|--|
| No es posible insertar el dispositivo USB. | El dispositivo USB se insertó en la dirección incorrecta. | Invierta la dirección de inserción del dispositivo y vuelva a intentar. |
| | El conector USB está roto. | Utilice un dispositivo USB nuevo. |
| El sistema no detecta el dispositivo USB. | El dispositivo USB está dañado. | Desconecte el dispositivo USB y vuelva a conectarlo. Si el sistema aún no lo detecta, pruebe con otro dispositivo USB. |
| | Los conectores están flojos. | |
| No hay sonido cuando aparece el mensaje "No File". | No hay ningún archivo MP3 o WMA guardado en el dispositivo USB. | Almacene estos archivos correctamente en el dispositivo USB. |
| El sonido salta o emite ruidos. | Los archivos MP3 o WMA no fueron codificados correctamente. | Use archivos MP3 o WMA correctamente codificados. |

Bluetooth

| Problema | Causa | Medida |
|--|--|--|
| No se puede sincronizar el dispositivo Bluetooth con el sistema de audio. | El dispositivo no admite los perfiles requeridos por el sistema. | Conecte otro dispositivo. |
| | La función Bluetooth del dispositivo no se activa. | Consulte el manual de instrucciones del dispositivo para ver cómo activar la función. |
| La calidad del audio es deficiente cuando se conecta un dispositivo Bluetooth. | La recepción Bluetooth es deficiente. | Acerque el dispositivo al sistema de audio o retire cualquier posible obstáculo que pudiera haber entre el dispositivo y el sistema. |

6. SOLUCIÓN DE PROBLEMAS

Mensajes de aviso SiriusXM

| Mensaje | Descripción |
|------------------------|--|
| Check Tuner | La radio está teniendo dificultades para comunicarse con el sintonizador para vehículos SiriusXM Connect. Es posible que el sintonizador esté o bien desconectado o bien dañado. Compruebe que el cable del sintonizador para vehículos SiriusXM Connect está conectado correctamente a la radio. |
| Check Antenna | La radio ha detectado una falla con la antena SiriusXM. Es posible que el cable de la antena esté o bien desconectado o bien dañado. Compruebe que el cable de la antena está conectado al sintonizador para vehículos SiriusXM Connect. Inspeccione el cable de la antena para detectar daños y dobleces. Sustituya la antena si el cable está dañado. Los productos SiriusXM están disponibles en su distribuidor local de audio para carros o en línea en www.shop.siriusxm.com . |
| No Signal | El sintonizador para vehículos SiriusXM Connect está teniendo dificultades para recibir la señal satelital de SiriusXM. Compruebe que su vehículo está afuera con un espacio despejado hacia el cielo. Compruebe que la antena magnética de montaje SiriusXM está colocada sobre una superficie de metal en la parte exterior del vehículo. Aleje la antena SiriusXM de cualquier obstrucción. Inspeccione el cable de la antena para detectar daños y dobleces. Consulte el manual de instalación del sintonizador para vehículos SiriusXM Connect para obtener más información acerca de la instalación de la antena. Sustituya la antena si el cable está dañado. Los productos SiriusXM están disponibles en su distribuidor local de audio para carros o en línea en www.shop.siriusxm.com . |
| Channel Not Subscribed | El canal que ha solicitado no es un canal incluido en su paquete de suscripción SiriusXM o el canal que estaba escuchando ya no está incluido en su paquete de suscripción SiriusXM. Visite www.siriusxm.com o llame al 866-635-2349 si tiene preguntas acerca de su paquete de suscripción o si desea suscribirse a ese canal. |
| Channel Not Available | El canal que ha solicitado no es un canal SiriusXM válido o el canal que estaba escuchando ya no está disponible. Es posible que también vea este mensaje brevemente cuando se conecte por primera vez a un nuevo sintonizador para vehículos SiriusXM Connect. Visite www.siriusxm.com para obtener más información acerca de la oferta de canales de SiriusXM. |
| Channel Locked | El canal que ha solicitado está bloqueado por la función de control parental de radio. Consulte la sección de Control parental, en la página 62, para obtener más información acerca de la función de control parental y de cómo acceder a los canales bloqueados. |
| Subscription Updated | Se ha recibido una actualización de su suscripción SiriusXM del sintonizador SiriusXM. Pulse cualquier botón para continuar. Visite www.siriusxm.com o llame al 866-635-2349 si tiene preguntas acerca de su suscripción. |

7. ESPECIFICACIONES

Sintonizador de FM

| | | |
|----------------------|-----------|------------------|
| Rango de frecuencia: | EE. UU. | 87.9 - 107.9 MHz |
| | Europa | 87.5 - 108.0 MHz |
| | Asia | 87.5 - 108.0 MHz |
| | Australia | 87.5 - 108.0 MHz |

| | |
|--------------------------|------------------|
| Sensibilidad utilizable: | 4 µV (S/N=30 dB) |
| Rechazo de imágenes: | >45 dB |
| Separación estéreo: | >25 dB |

Sintonizador de AM

| | | |
|----------------------|-----------|----------------|
| Rango de frecuencia: | EE. UU. | 530 - 1710 KHz |
| | Europa | 531 - 1602 KHz |
| | Asia | 531 - 1629 KHz |
| | Australia | 531 - 1629 KHz |

| | |
|--------------------------|-------------------|
| Sensibilidad utilizable: | 40 dB (S/N=20 dB) |
|--------------------------|-------------------|

Selección de banda meteorológica

| | |
|------------------|------------------|
| CH.1 162.400 MHz | CH.2 162.425 MHz |
| CH.3 162.450 MHz | CH.4 162.475 MHz |
| CH.5 162.500 MHz | CH.6 162.525 MHz |
| CH.7 162.550 MHz | |

Audio

| | |
|----------------------------|-----------------|
| Salida de potencia máxima: | 4 x 70W a 2 ohm |
|----------------------------|-----------------|

USB

| | |
|----------------------------------|--------------------|
| USB: | 2.0 Alta velocidad |
| Puerto USB: | 2.1A |
| Voltaje USB: | 5.0V |
| Máximo de canciones MP3/WMA: | 65535 |
| Máximo de carpetas MP3/WMA: | 255 |
| Máximo de canciones por carpeta: | 65535 |
| Tamaño máximo de memoria USB: | 32 G |
| Formato compatible: | FAT16/FAT32 |

Bluetooth

| | |
|--|---|
| Especificación: | Versión Bluetooth. 3.0+EDR (Enhanced Data Rate) |
| Perfiles compatibles: | A2DP (Distribución de audio avanzada) AptX (Combinado y reproducción de ancho de banda de audio de calidad CD) AVRCP 1.4 (Perfil de control remoto de audio/video) SPP (Perfil de puerto serial) SSP (Sincronización segura y sencilla) |
| Sensibilidad de transmisión/recepción: | Clase 2 |

General

Voltaje de la fuente de alimentación: 14,4V CC (10,8 a 15,6V permitido)
Conexión a tierra: Negativa
Alimentación con el dispositivo apagado: 3,6 mA

Nota: las especificaciones y el diseño están sujetos a cambios sin previo aviso a fin de realizar mejoras.

Salida de potencia:
 18 W x 4 RMS (4 Ω a 14,4 V
 ≤ 1% THD+N)
 Relación señal/ruido:
 72 dB (referencia: LPF 1W
 en 4 Ω)



INSTALACIÓN Y CONEXIÓN DE CABLES

1. ANTES DE COMENZAR

- Este dispositivo se ha diseñado para uso exclusivo en embarcaciones equipadas con fuente de alimentación de 12 V con conexión a tierra negativa.
- Lea atentamente estas instrucciones.
- Asegúrese de desconectar el terminal " - " de la batería antes de comenzar. Esta acción evita que se produzcan cortocircuitos durante la instalación. (Figura 1)



Figura 1

2. PRECAUCIONES PARA LA INSTALACIÓN

- A fin de evitar interferencias, no instale el módulo sintonizador ni la unidad de control cerca del compartimiento del motor.
- El uso de piezas no autorizadas puede dañar la unidad en forma permanente.
- Antes de encender la unidad, verifique en todo momento las conexiones de los cables para asegurarse de que estén correctamente instalados.
- Consulte al distribuidor más cercano acerca de la instalación correcta o si deben utilizarse piezas comunes. Solicite asistencia si fuese necesario realizar modificaciones o perforaciones en su embarcación.
- No instale la unidad en lugares expuestos a cantidades excesivas de humedad, polvo, tierra, partículas extrañas o vibraciones. Evite igualmente entornos con altas temperaturas provenientes del motor, luz solar directa, calefactores o aire caliente.
- No instale la unidad en lugares que pudieran interferir con el funcionamiento de la embarcación o causar lesiones a los pasajeros en caso de una detención repentina o de emergencia.

3. INSTALACIÓN MARINA REMOTA OPCIONAL CON CABLE

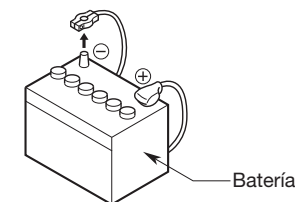
La unidad de control debe instalarse sobre una superficie seca, limpia y plana. Verifique que la junta posterior quede completamente sellada contra la superficie de montaje sin distorsionar la unidad.

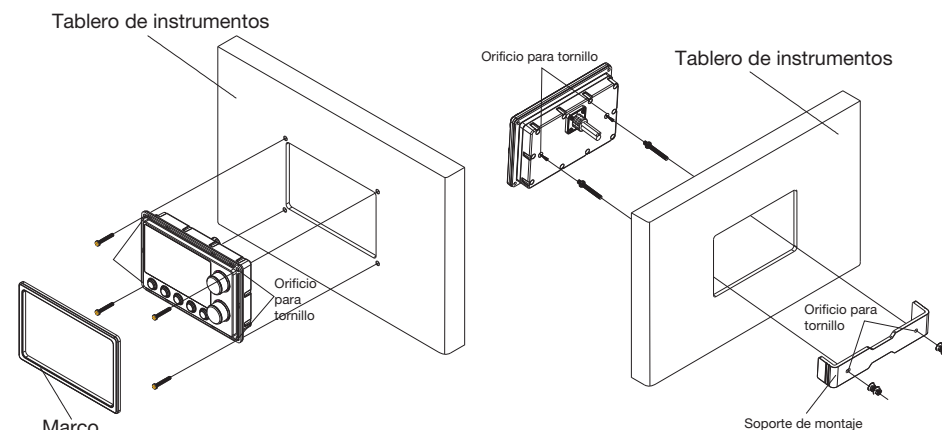

Método 1

Método 2

4. INSTALACIÓN DE LA CAJA NEGRA

- Para instalar la caja negra, elija un área con ventilación suficiente a fin de evitar que esta se recaliente. La caja negra puede instalarse en posición vertical u horizontal. Si la instala en posición vertical, no lo haga con los puntos de salida del arnés apuntando directamente hacia arriba, para evitar que se acumule agua en estas áreas.

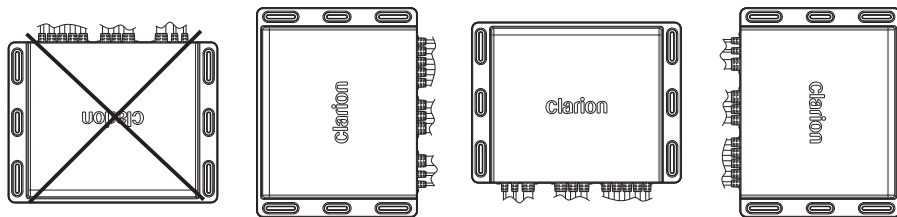

- Consulte en el siguiente diagrama la posición de los orificios de montaje para los tornillos. Siempre use tornillos de la menor longitud posible.
- Durante la instalación, coloque los 6 topes de caucho (incluidos en la caja) debajo del módulo. Esto aísla el dispositivo de la humedad de la superficie y brinda ventilación suficiente para el disipador de calor.
- Tal vez se requieran cables prolongadores para pasar el arnés y el cable por la embarcación.

Nota: deje algo de huelgo en el arnés y los cables para evitar que estos se dañen. Se recomienda eliminar toda tensión de cables y arneses.

- Siempre lea primero el diagrama de cableado incluido en este manual y siga cuidadosamente todos los diagramas de cableado. Las conexiones deben asegurarse y aislarse con conectores en rizo o cinta aislante a fin de asegurar su correcto funcionamiento.
- Una vez finalizadas las conexiones del cableado, conecte el terminal negativo de la batería, coloque el interruptor accesorio de la embarcación en posición ON (encendido) y encienda la unidad para verificar si funciona correctamente. Si se produjera alguna anomalía, desconecte el terminal negativo de la batería, vuelva a revisar todo el cableado e intente nuevamente. Consulte la sección "Solución de problemas" para guiarse.

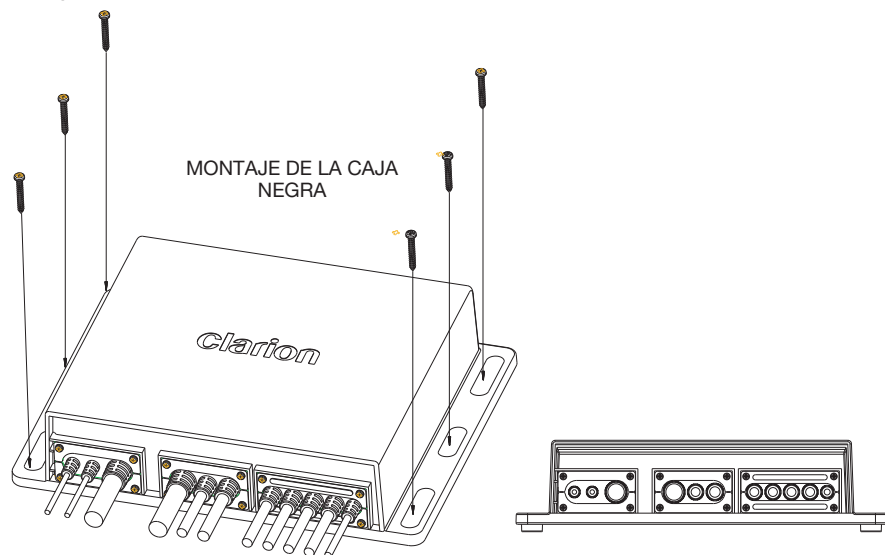

5. CONEXIÓN DE CABLES

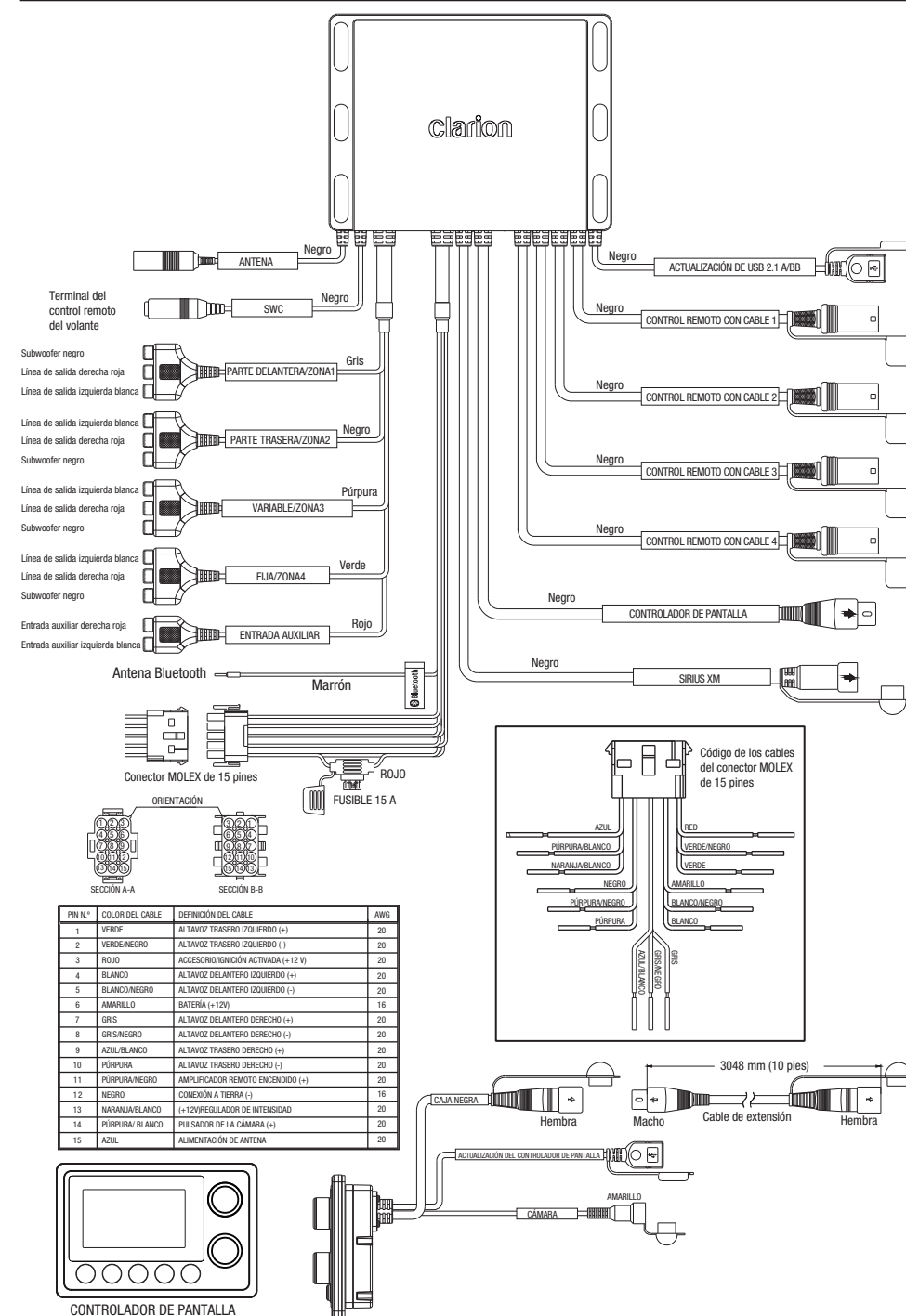

Clarion Corporation of America

All Rights Reserved. Copyright © 2017: Clarion Corporation of America
Printed in China / Imprimé en Chine / Impreso en China