

Más de 35 años de experiencia diseñando y fabricando instalaciones, maquinaria y accesorios para el pretensado de hormigón, desarrollando nuevas máquinas que avalan la capacidad innovadora de Resimart®. Colaboramos, asesoramos y damos asistencia técnica a nuestros clientes con el objetivo de mejorar la calidad de sus productos fabricados y optimizar sus procesos productivos. Nuestro más preciado valor, la confianza de nuestros clientes.

## NUESTRA PROYECCIÓN

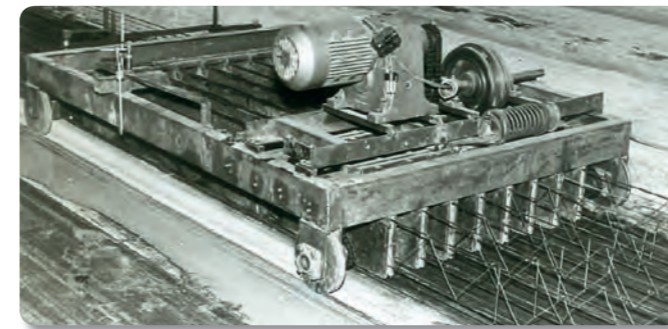

Resimart® le ofrece desde equipos individuales, para satisfacer tareas concretas, hasta líneas completas de producción para fabricación de elementos pretensados de hormigón, incluyendo el montaje de las pistas de trabajo y puesta en marcha de todos los equipos.

Contamos con un versátil equipo de ingeniería dedicado a la investigación y desarrollo de nuevos prototipos. Esto nos permite ofrecer tanto la tecnología de la Vibrocompresión como la de la Extrusión. Gracias a nuestra continua expansión internacional, Resimart® está presente en más de 300 instalaciones en Europa, África, América, Rusia y Asia Central.





Peso	6600 kg
Potencia total	15 KW
Max. altura producto	400 mm
Velocidad vibrado	3000 - 6600 rpm
Tiempo cambio molde	5 a 10 min

La Máquina Moldeadora Resimart®, combina unas sorprendentes prestaciones con una gran robustez, bajo coste de mantenimiento y sencillez de manejo.

- La tecnología de la Vibrocompresión es extremadamente versátil pues permite fabricar un sinfín de productos (vigas, vigas tubulares, placas cerramiento, placas forjado, placas pi, postes, gradas, etc.) cambiando el molde en menos de 5 minutos, así como la posibilidad de armado con cable unifilar y/o cordón trenzado.
- Su potente vibrador, regulado electrónicamente, garantiza un hormigón compacto y homogéneo en toda el área del producto fabricado, consiguiendo por ello una inmejorable adherencia de los cables y resistencia del producto final.
- Se fabrica según las necesidades del cliente y con diversos accesorios extra: esparcidor de líquido desmoldeante, marcado superior o lateral de productos, dispositivo para alambres vistos, conformado lateral para mejorar el anclaje en obra y comportamiento antisísmico.

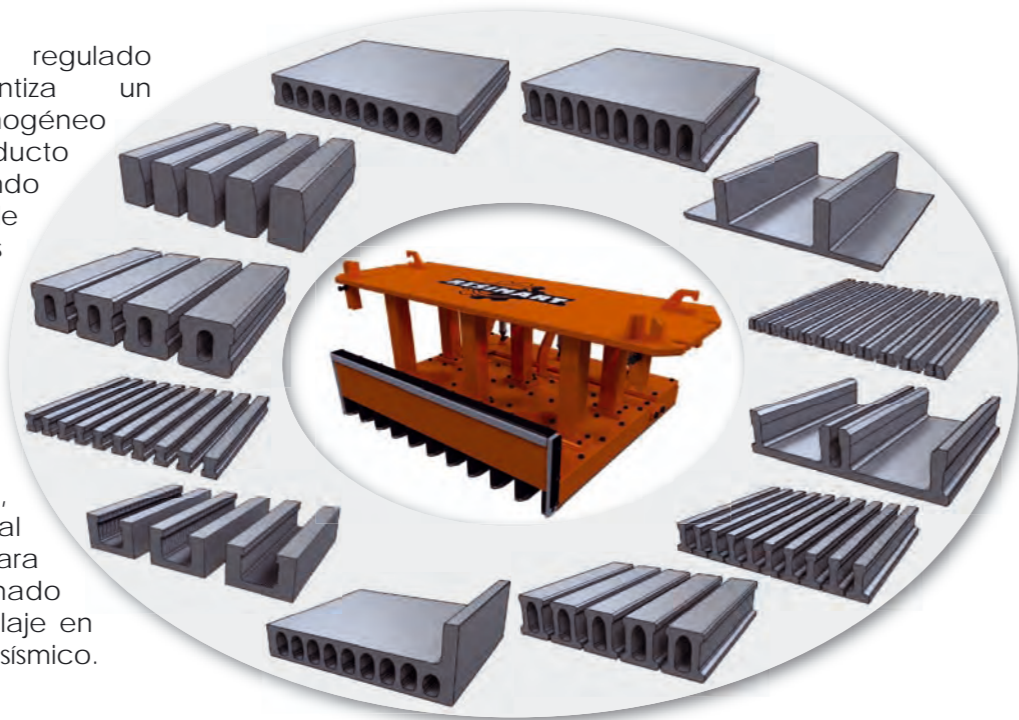

Peso	10000 kg
Potencia total	52 KW
Max. altura producto	600 mm
Capacidad hormigón	2.5 m <sup>3</sup>
Tiempo cambio molde	30 a 60 min

La Tecnología de Extrusión permite la fabricación de productos más aligerados, debido a la presencia de grandes alveolos en la sección de las piezas, sin que ello repercuta en la resistencia de las piezas finales obtenidas.

- Un producto aligerado implica un considerable ahorro de hormigón y cemento, grandes mejoras en la manipulación y colocación de las piezas y un menor gasto vinculado al transporte de las mismas.
- La Extrusora Resimart®, mediante husillos regulados electrónicamente y de alta resistencia al desgaste, logra un perfecto compactado hasta el punto que es posible caminar sobre la pieza recién conformada sin deformarla.
- Su potente sistema de extrusión, reduce la cantidad de cemento empleada y los tiempos de fraguado. Del mismo modo permite la posibilidad de armado con cable unifilar y/o cordón trenzado.

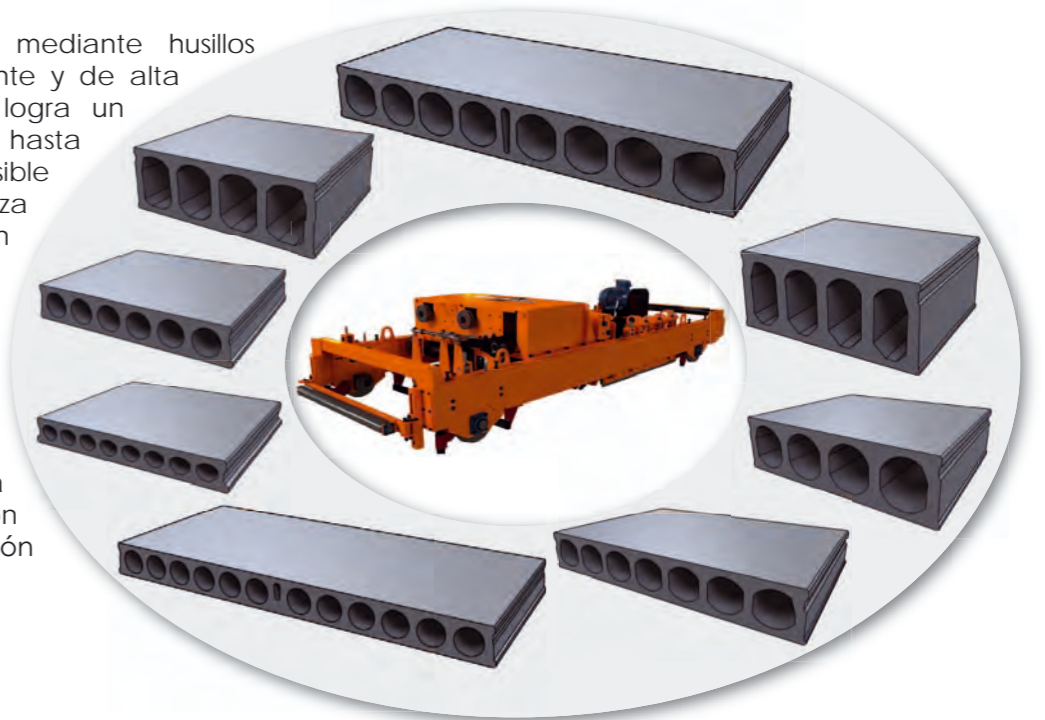



Peso	4000 kg
Potencia total	49 KW
Velocidad traslación	30 m/min
Max. altura de corte	1000 mm
Max. Ø disco corte	2500 mm

Las cortadoras Resimart® son de una gran robustez y fiabilidad. Se fabrican en diferentes modelos según necesidades del cliente.

- Con potencias de motor de corte de 45 a 55 KW y alturas de corte de 300, 400, 500 e incluso hasta 1000mm.
- Con o sin enrollador de cable eléctrico y manguera de agua.
- Semi-automática o automáticas, de corte recto o angular.
- Con o sin sistema de marcado, con posibilidad de lavado de la placa tras el corte, etc.
- En cuanto a seguridad, todas disponen de parada automática de la máquina por falta de agua y doble sistema de seguridad para no dañar la pista.

TAMAÑO DE DISCO	OPCIONES	ACCESORIOS
	<p><b>AUTO</b></p> <p>OPCIONES DE CONTROL</p> <p><b>SEMI</b></p> <p>360°</p> <p>OPCIONES DE ÁNGULO</p> <p>0° 0°-90°</p>	<p>ENROLLADOR CABLE</p> <p>ENROLLADOR MANGUERA</p> <p>DEPÓSITO AGUA</p> <p>TELÉMETRO</p> <p>SISTEMA IMPRESIÓN</p>



Peso	2500 kg
Potencia total	26 KW
Potencia aspiración	18.5 KW
Velocidad traslación	10 m/min
Capacidad depósito	2.5 m³

Mediante un sistema de dos rascadores laterales o cepillos, un triturador y un potente aspirador efectúan de manera rápida y eficiente la limpieza de las pistas en cualquier superficie.

- El propio efecto de la aspiración además de limpiar seca la pista por lo que evita óxidos en la chapa y mejora el efecto del desmoldeante.
- Se fabrica en dos versiones, con tracción eléctrica o hidráulica con la que se consigue una velocidad mayor y variable que puede servir para rociar de desmoldeante la pista una vez limpia.

ACCESORIOS	
	RASCADORES LATERALES
	CEPILLOS LATERALES
	TRITURADOR
	SPRAY DESMOLDEANTE
	ENROLLADOR DE CABLE



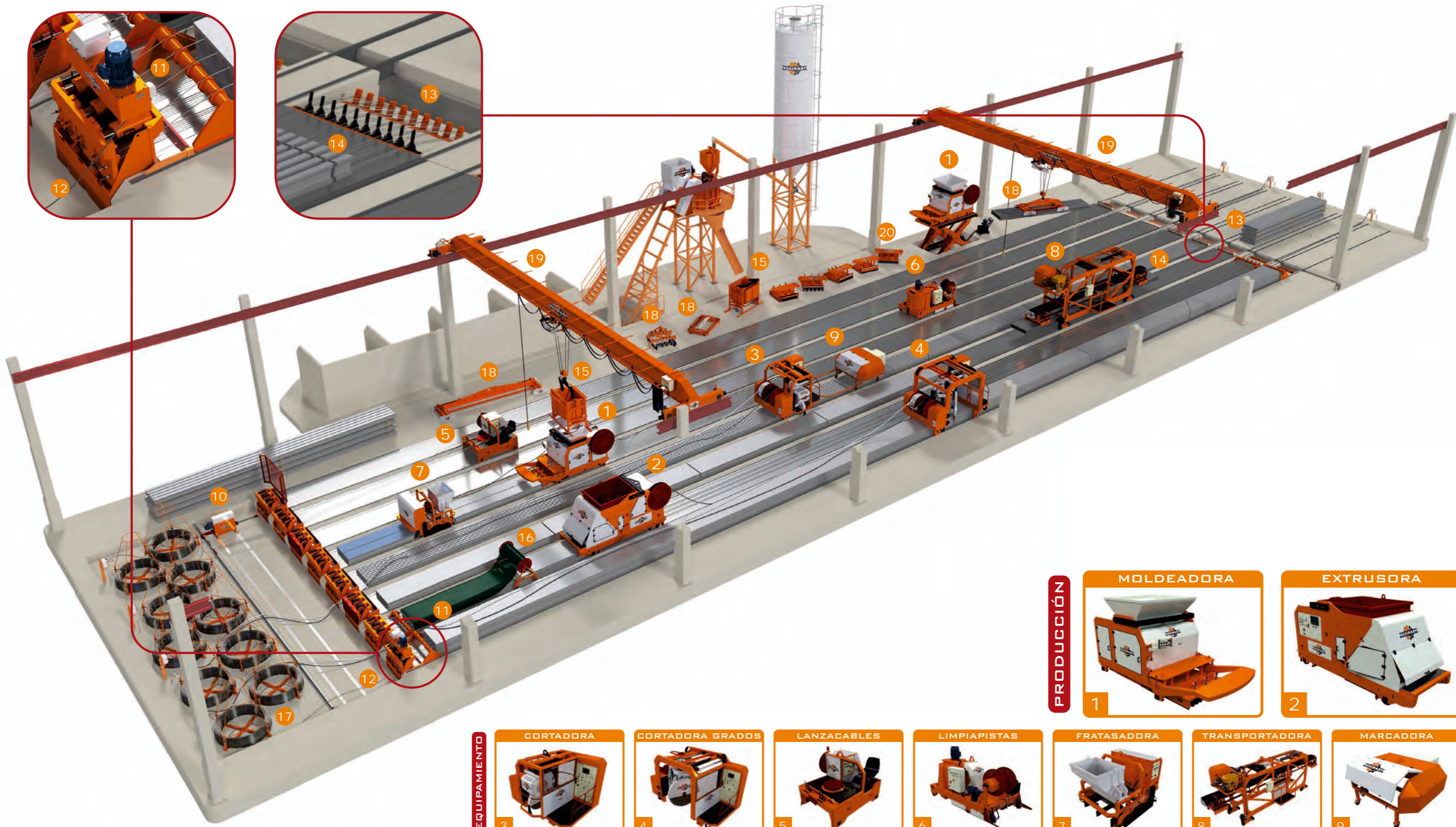

PRODUCCIÓN





Peso	8000 kg
Potencia total	26 KW
Capacidad elevación	Hasta 20 T
Longitud pinzas	18 m
Velocidad traslación	100 m/min

La máquina está diseñada para la extracción de productos de forma rápida y sencilla. Evita el uso del puente grúa y así mejora considerablemente la productividad y la seguridad en la planta.

- Se fabrican en diferentes modelos según las necesidades del cliente.
- Opcionalmente puede realizar el apilado de los productos ya cortados, realizar el lanzamiento de los cables, tener sistema de doble tracción y un sistema intercambiable de pinzas para diferentes productos.
- Tiene una velocidad de desplazamiento de hasta 100 m/min y puede ser controlada por sistema de control remoto.

### SISTEMA INTERCAMBIABLE DE PINZAS

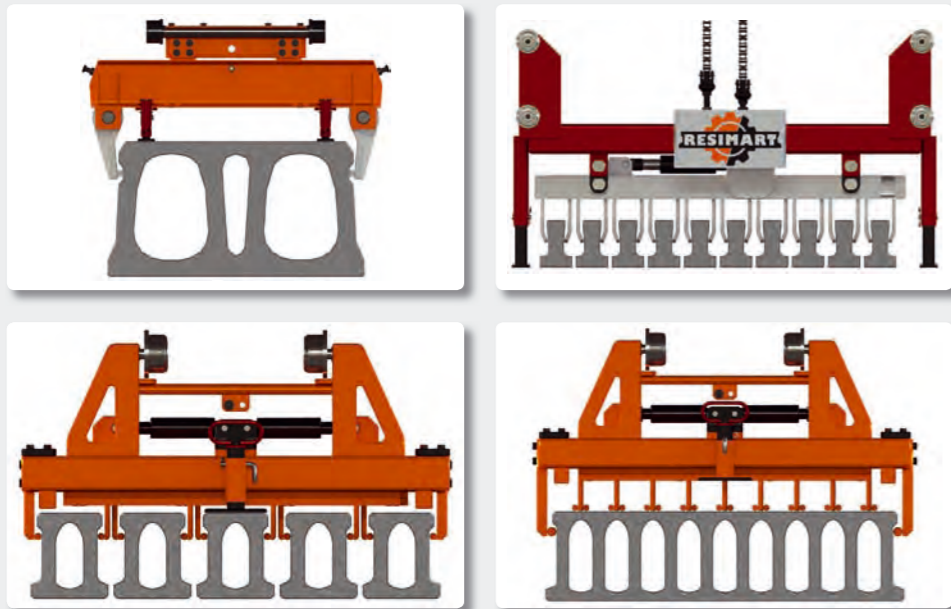

### ACCESORIOS

- RADIOCONTROL
- LANZADO CABLES
- SISTEMA TRACCIÓN A LAS 8 RUEDAS
- PISOS APILABLES



Peso	1500 kg
Potencia total	5.2 KW
Velocidad de trabajo	50 m/min
Velocidad retorno	100 m/min
Cables simultáneos	20 uds.

La Lanzacables Resimart® hace el lanzamiento de los cables de forma rápida y sencilla gracias a su sistema de doble velocidad.

- Mantiene hasta 50 m/min a la ida y hasta 100 m/min a la vuelta con tracción a las 4 ruedas.
- Se fabrican para todo tipo de cabezales y tipos de armado. La tracción puede ser eléctrica o diésel.



Peso	2500 kg
Potencia total	5.5 KW
Capacidad tolva	0.5 m³
Velocidad traslación	5 m/min

Permite realizar el fratasado superior y remodelado de laterales en las placas alveolares, consiguiendo así un producto de mejor acabado y presencia, además de eliminar posibles defectos existentes.

- También es posible añadir una segunda capa de mortero de diferentes colores.





Peso	6000 kg
Potencia total	15 KW
Capacidad elevación	12 T
Altura elevación	2000 mm
Tiempo elevación	2 min

Perfecta para el mantenimiento y limpieza de todas las máquinas.

- Dispone de un sistema hidráulico para poder elevar hasta 12 toneladas a una altura de 2 metros.
- Su sistema de seguridad permite el acceso a la parte inferior de las máquinas elevadas sin riesgo alguno para los operarios.



## MARCADORA

Peso	700 kg
Capacidad impresión	500000 cr/l
Velocidad impresión	200 mm/s
Posicionado cabezal	Manual / Auto
Sistema tracción	Auto / Arrastre



Permite el marcado automático de cualquier tipo de información indicada mediante un sistema de chorro de tinta especial indeleble.

- El menú es programable mediante pantalla táctil.
- Puede funcionar de forma independiente o acoplarse a una máquina Cortadora.



### TENSADOR



Peso	350 kg
Potencia total	4 KW
Fuerza tensado	6 T
Carrera	800 - 1600 mm
Max. num cables	2 uds.

Peso	400 kg
Potencia total	4 KW
Fuerza destensado	250 T



### DESTENSADOR

Resimart® ofrece una amplia gama de sistemas para el tensado de cables o cordón así como sistemas para el destensado una vez fraguado el hormigón.

## PINZAS

Capacidad elevación	Hasta 14 T
Longitud producto	Hasta 18 m



Fabricamos todo tipo de pinzas, para la extracción, movimiento y puesta en obra de forma rápida y segura, abarcando todas las longitudes y capacidades de carga. Suminramos modelos para placas, vigas, postes, gradas, así como pinzas cantonales para la colocación de las placas de cerramiento.

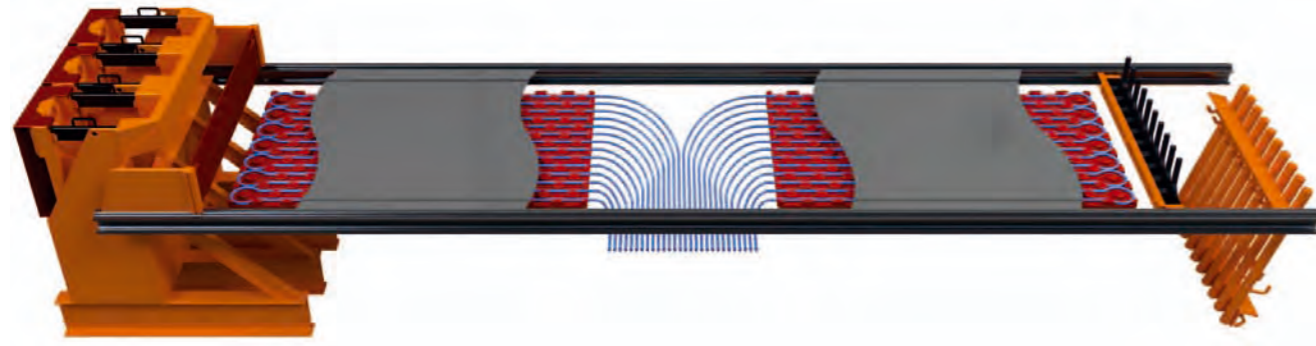

Resimart® tiene una amplia experiencia en el diseño y montaje de todo tipo de pistas de producción.

- Desde pistas de hormigón pulido, con chapa metálica, calefactadas o desmontables.
- Suministramos sistemas de calefacción por agua caliente, vapor o aceite, manual o con control automático del ciclo de fraguado. Según el tipo de pista, el fraguado se puede obtener hasta en 8 horas lo cual acelera notablemente el proceso de fabricación.

SIN CALEFACCIÓN	CON CALEFACCIÓN
<p>SIN CHAPA</p>	<p>AGUA</p>
<p>CON CHAPA</p>	<p>ACEITE</p>
<p>DESMONTABLE</p>	<p>VAPOR</p>
	<p>DESMONTABLE</p>



## PISTAS DESMONTABLES

La mejor opción para conseguir la máxima movilidad y flexibilidad de producción aumentando así la rentabilidad de la fábrica. Gracias a esta innovación Resimart® ofrece nuevas opciones estratégicas a sus clientes en condiciones de mercado cada vez más cambiantes.

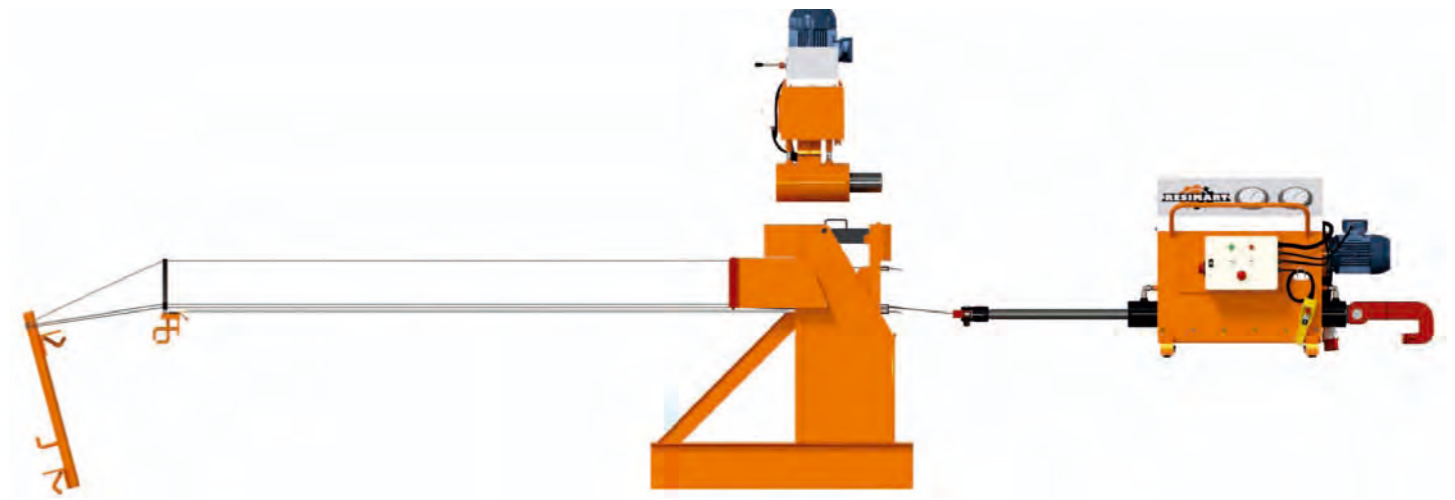

Sistema completo de elementos de pistas para el guiado, tensado y posterior relajación progresiva de cables. Adaptados para soportar la tensión requerida tanto de cable como de cordón trenzado.

### Cabezal Principio de Pista

- Estructura para el anclaje y destensado de los cables de acero al principio de la pista.
- Los modelos se adaptarán al ancho y resistencia requeridos por el cliente.

### Cabezal Final de Pista

- Estructura para el anclaje de los cables de acero al final de la pista, pudiendo ser de tipo palier, tipo peine y mixtos.

### Chapa limitadora

- Situada en el principio de pista con tirantes y guías.
- Su misión es la de mantener los cables en su posición correcta adecuándose a los distintos tipos de armados requeridos.

### Anclajes con limitadores

- Situado al final de la pista para la sujeción y centrado de los limitadores cuya misión es mantener los cables en su posición correcta.





Más de 35 años de experiencia diseñando y fabricando instalaciones, maquinaria y accesorios para la industria del prefabricado de hormigón.

Contamos con un versátil equipo de ingeniería dedicado a la investigación y desarrollo de nuevos prototipos que avalan la capacidad innovadora de Resimart®.

Colaboramos, asesoramos y damos asistencia técnica a nuestros clientes con el objetivo de mejorar la calidad y optimizar sus procesos productivos.

Nuestro máspreciado valor, su confianza.

