

Meridianos divergentes (Jīng Bié) en el abordaje de sistemas biológicos termodinámicamente abiertos y acercamiento a la práctica clínica.

Camilo Andrés Pinzón Correa. MD. Esp TAFV. MSc MTC (Ac)

JUSTIFICACIÓN

Ling Shu.
Textos de acupuntura moderna : MP (95%)*
Creatividad.



* Fuente: Secondary Channels And Collaterals. Qi Cai, Wang. People's Medical Publishing House. First Ed. 2006

INTRODUCCIÓN Y CONTENIDO

Meridianos divergentes (Jīng Bié)
Sistemas biológicos termodinámicamente abiertos
acercamiento a la practica clínica.



CONFLICTO DE INTERES

Ninguno referido.



“ Arrojamos al fuego todo aquello que queremos dejar atrás,
para vivir en plenitud en el presente.
Arrojamos al fuego aquello que nos enferma psicológica o
emocionalmente.
Arrojamos con un solo fin: transmutar”





Introducción a los Conceptos Básicos de la Teoría General de Sistemas

Marcelo Arnold, Ph.D. y Francisco Osorio, M.A. Departamento de Antropología. Universidad de Chile

Sistemas como conjuntos de elementos que guardan estrechas relaciones entre sí.

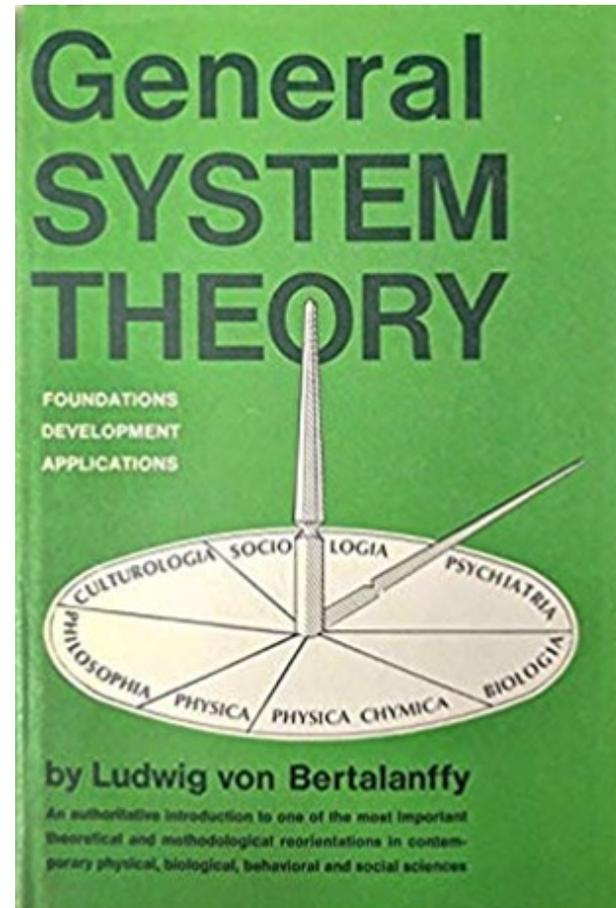

SYSTEMS RESEARCH *and* BEHAVIORAL SCIENCE

MC Jackson: Editor-in-Chief

Special Issue:

Ludwig von Bertalanffy: legacies, traces, reverberations and amplifications. Commemorating the man and the work 50 years after 'General System Theory'

Guest Editors:

Kristof Van Assche, Vladislav Valentinov and Gert Verschraegen

wileyonlinelibrary.com/journal/srbs

WILEY

The Official Journal of
THE INTERNATIONAL
FEDERATION FOR SYSTEMS RESEARCH

ISSN 1092-7026
SRBSF9



4. Las propiedades de un sistema no pueden describirse con términos del estudio o de las funciones de los elementos separados.

3. La comprensión de los sistemas solo se establece al estudiarlos de manera global, involucrando la particularidad e independencia de sus partes

2. TGS (1954): conceptualización totalizadora de la biología. El organismo como un sistema abierto, en intercambio con sistemas circundantes.

1. Teoría Celular de Virchow. (1858)

“ Característicos de los seres vivos. Sistemas que importan (energía, materia, información) de sus ambientes. Por lo tanto establece un intercambio permanente con el ambiente, estos intercambios determinan su estado de equilibrio, capacidad de reproducción o continuidad “

Sistema Abierto



INPUT
Información
Causa

OUTPUT
Respuesta
Efecto



AMBIENTE

Sistemas como conjuntos de elementos que guardan estrechas relaciones entre sí.



AMBIENTE

Sucesos y condiciones que influyen en el comportamiento de un sistema

ATRIBUTO

Características de un sistema (funcionales o estructurales)

CIBERNETICA

Proceso interdisciplinario de control y comunicación

CIRCULARIDAD

Proceso de autoacusación

HOMEOSTASIS

Operan ante las variaciones de un ambiente, son esas compensaciones internas con el objetivo de mantener invariable la estructura del sistema

Los doce meridianos divergentes

SUPERFICIAL



Región cutánea



MTM



Luo



Canales primarios



Meridianos Divergentes



Meridianos Extraordinarios

PROFUNDO

Concepto

- Son 12 ramas de los 12 MP que penetran profundamente al cuerpo.
- Trayecto: “ **separándose de, entrando, saliendo y uniéndose a**”
- Los doce meridianos divergentes se unen de acuerdo a su relación interior-exterior para formar 6 grupos que se denominan las ***seis uniones***.

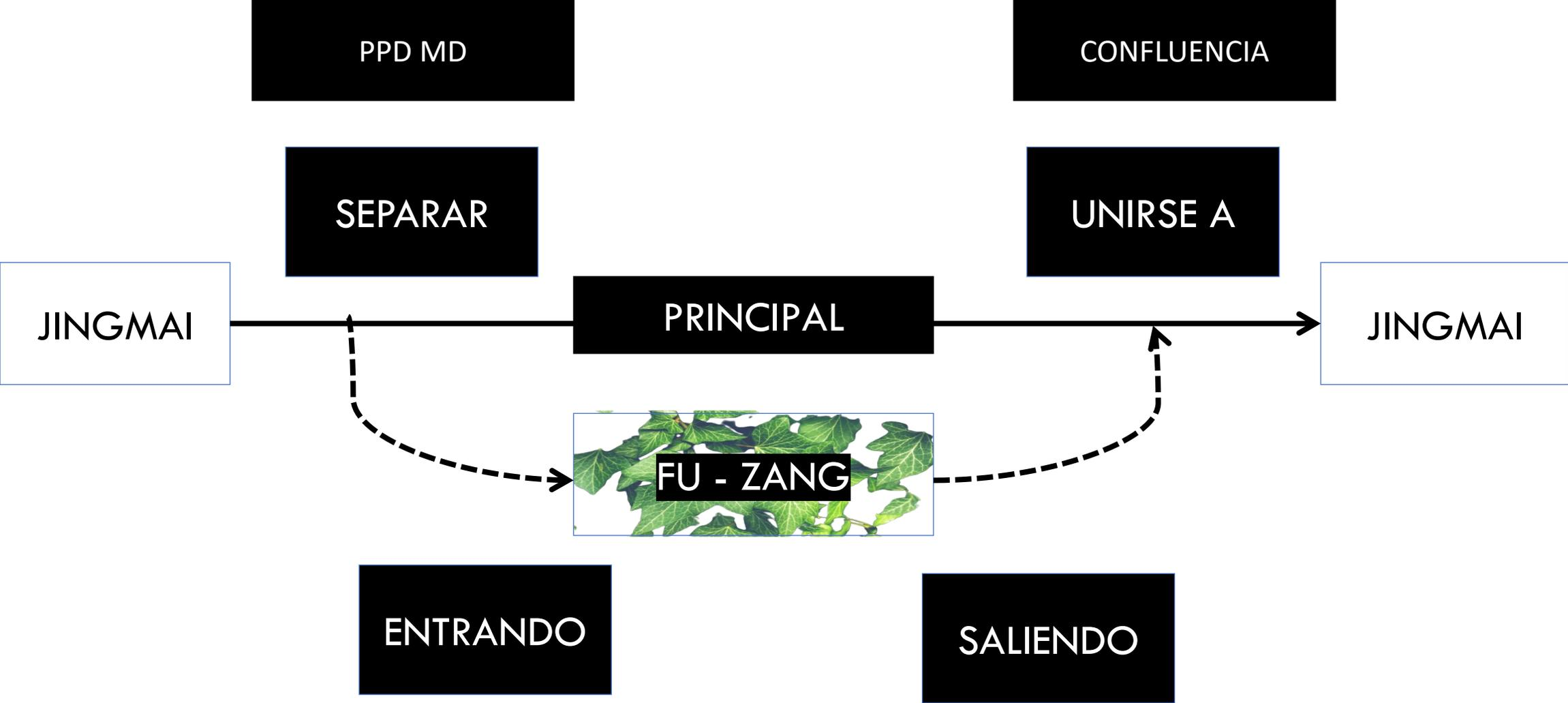

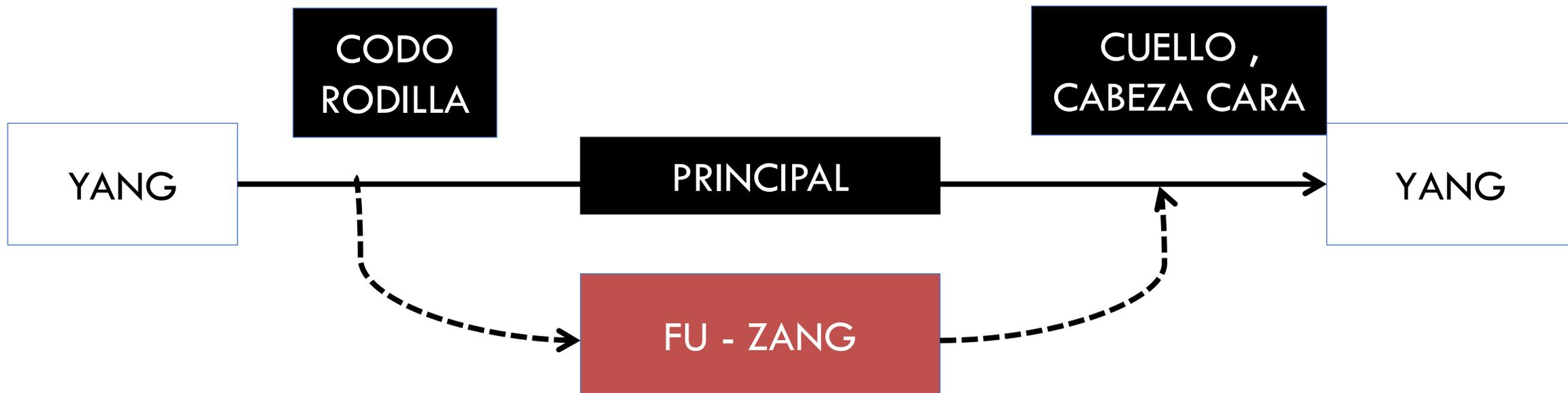

SE UNE AL MISMO YANG DE DONDE SE
ORIGINA

EL YIN SE UNE AL YANG QUE CORRESPONDE A SU MISMO ELEMENTO. EJ. YIN METAL (PULMÓN -LU) CON YANG METAL(IG – LI)

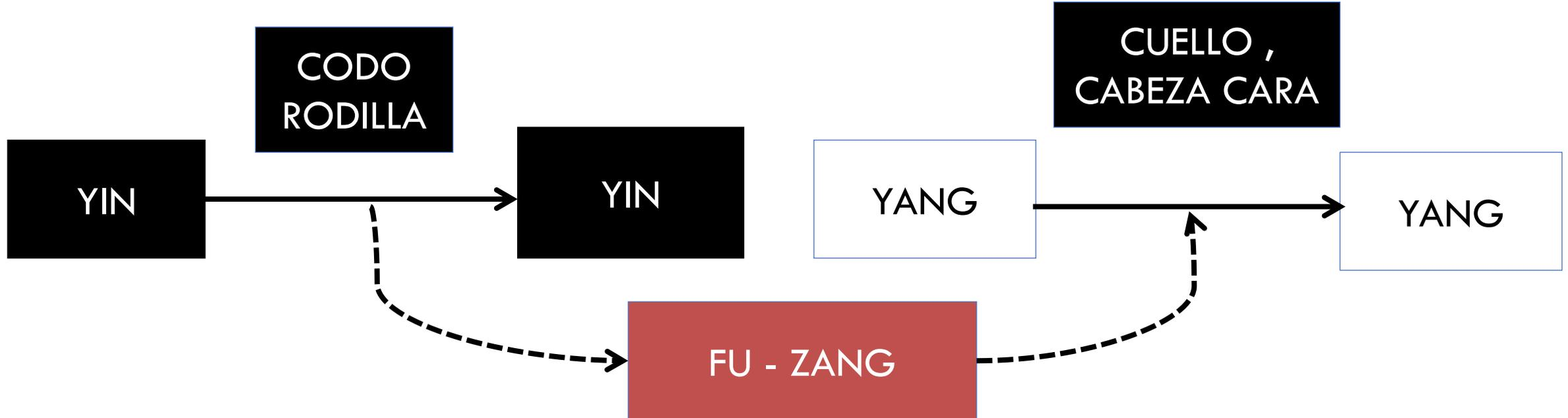

Meridiano divergente	Separándose	Entrando	Saliendo de:	Uniéndose a:
Divergente de Taiyang del pie	Fosa poplítea	Riñón y vejiga	Nuca	Meridiano de vejiga taiyang del pie
Divergente de Shaoyin del pie				
Divergente Shaoyang del pie	Extremidad inferior	Hígado y V.B	Región mandibular	Meridiano de V.B Shaoyang del pie
Divergente Jueyin del pie				
Divergente Yangming del pie	Región de la cadera	Bazo y estomago	Boca	Meridiano de estomago yangming del pie
Divergente Taiyin del pie				

Meridiano divergente	Separándose	Entrando	Saliendo de:	Uniéndose a:
Divergente Taiyang de la mano	Región axilar	Corazón e ID	Cara	Meridiano de ID taiyang de la mano
Divergente Shaoyin de la mano				
Divergente Shaoyang de la mano	Sus meridianos primarios correspondientes	Cavidad torácica y corriendo a lo largo de San Jiao	Detrás de los oídos	Meridiano de San jiao. Shaoyang de la mano
Divergente Jueyin de la mano				
Divergente Yangming de la mano	Sus meridianos primarios correspondientes	Pulmón e intestino grueso	Fosa supraclavicular	Meridiano de intestino grueso yangming de la mano
Divergente Taiyin de la mano				

Tomado y adaptado de: Ji- Ping,Z. Yan-ping,W. Guías de estudio de medicina china: acupuntura y moxibustión. People's Medical Publishing House. Fundación Europea de Medicina Tradicional China. Primera edición en español. 2011



Revista Internacional de
Acupuntura

www.elsevier.es/acu



Formación continuada

Meridianos distintos (*Jīng Bié*) y sistema linfático, comparación anatómica y funcional

Laura Quiles^{a,*} y Electra Peluffo^b

^a Departamento de Anatomía y Embriología Humana, Facultad de Medicina y Odontología, Universidad de Valencia, Valencia, España

^b Máster en Medicina Naturista, Homeopatía y Acupuntura, Departamento de Botánica, Facultad de Farmacia, Universidad de Valencia, Valencia, España



Figura 1 – Esquema del sistema linfático y los puntos de partida de meridiano distinto.



- Circulación Wei Qi (J. Helms)
- Circulación linfática centripeta
- Sistema inmune innato y específico
- Bazo y Estomago: Relación con MD y Sist. Inmune.
- Quilommicrones (Jing qi)
- Shen.

Tomado de: Quiles, L. Pellufo, E. Meridianos distintos (*Ji n̄ng Bié*) y sistema linfático, comparación anatómica y funcional. Revista Internacional de Acupuntura. 2016:10(2): 56-61.

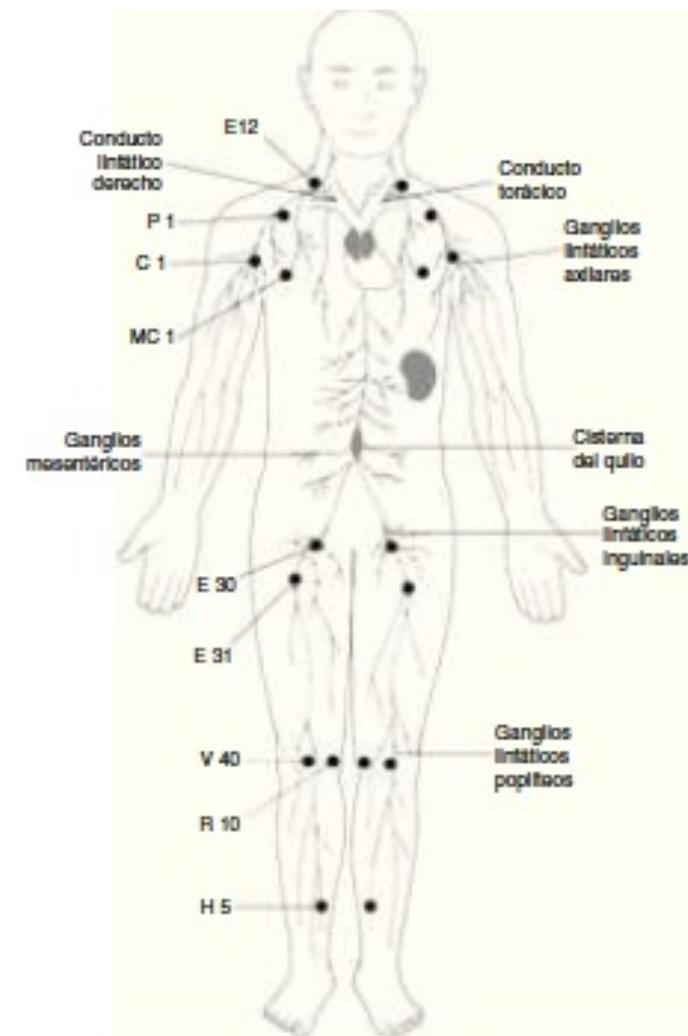
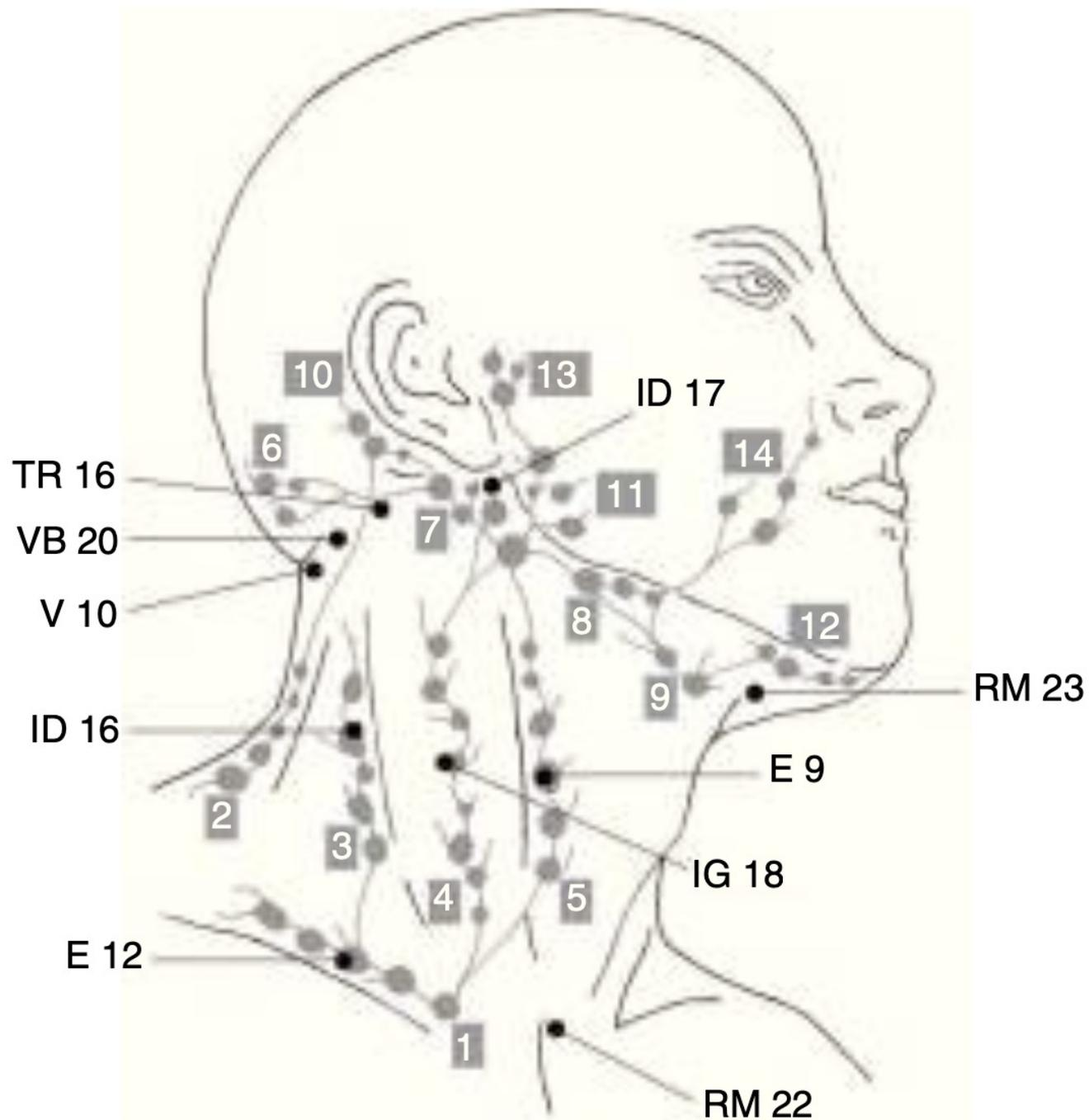
SUPERFICIAL



PROFUNDO

Región cutánea

MTM

Luo

Canales primarios

Meridianos Divergentes

Meridianos Extraordinarios

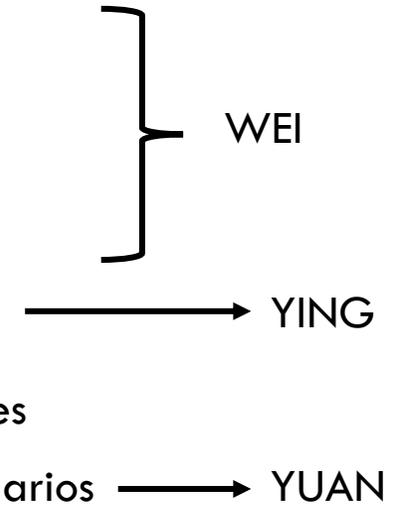

El diagrama He Tu (*mapa del rio amarillo*)

“ El principal (curso de los vasos) diverge desde el Yang Mayor del pie, entra al agujero de la rodilla..... su curso asciende directo desde las carnes adyacentes a la columna y aparece en la nuca donde se une nuevamente con el Yang Mayor. ”

Ling Shu. Cap 11.

La progresión de los meridianos
divergentes: agua, madera, tierra,
fuego, metal.

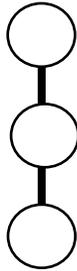
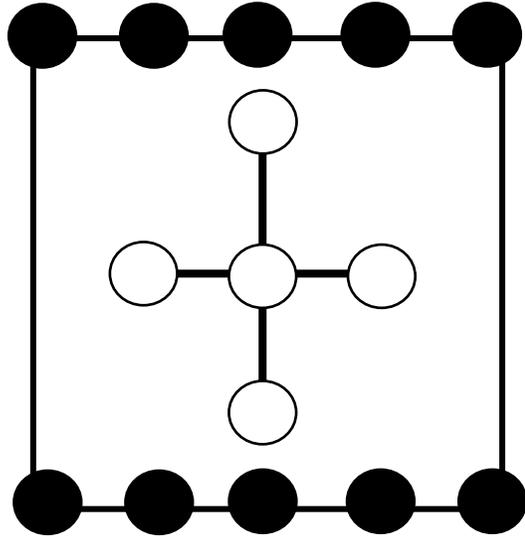
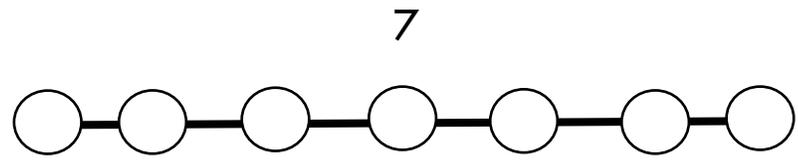

Secuencia YANG (Cielo): 1,3,5,7,9
 Secuencia YIN: (Tierra): 2,4,6,8

Nudos blancos: YANG
 Nudos negros: YIN

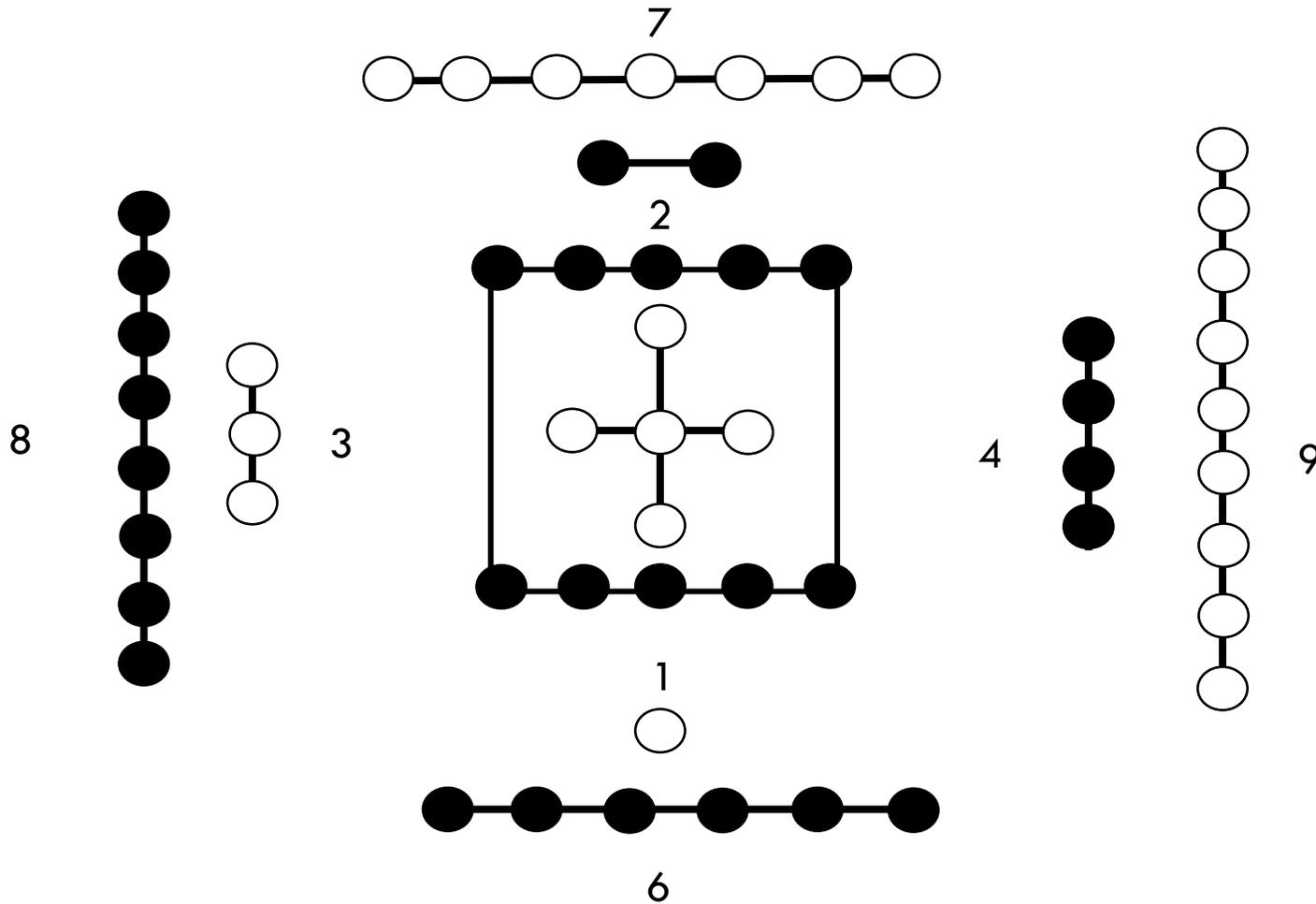

1-6: Norte y AGUA
 3-8: Este y MADERA
 2-7: Sur y FUEGO
 4-9: Oeste y METAL

Secuencia YANG (Cielo): 1,3,5,7,9
 Secuencia YIN: (Tierra): 2,4,6,8

“ El cielo tiene cinco números y la tierra tiene cinco números.
 La suma de los números del cielo es 25
 La suma de los números de la tierra es 30.
 La suma de los números del cielo y la tierra es 55.
 Es la razón por la cual estimula lo alterno y la transformación, además anima los espíritus.”
 El gran comentario 1:9:2

Fundamentos

- Condiciones a través de sus vías, incluyendo áreas donde los MP no llegan
- Condiciones de su órgano emparejado por relación Zang Fu (Biao – Li)
- Condiciones de su canal primario emparejado. Especialmente factores patógenos (Ling Shu capítulo 10)
- Condiciones relacionados con los canales luo (conexión), especialmente condiciones emocionales. (Ling Shu capítulo 10)
- Trata condiciones de los meridianos tendinomusculares asociados. (Ling Shu capítulo 13)
- Trata patologías óseas, igualmente relacionadas con músculos, tendones, ocho meridianos extraordinarios y yuan qi (Ling Shu capítulo 14)

Fundamentos

- Los MD se separan de los primarios
- Los MD fluyen a través de las articulaciones mayores del cuerpo. Estos espacios son ideales para almacenar FP.
- La circulación usual de los MD inicia en las rodillas hacia articulaciones superiores y cara.
- La circulación de los MD es hacia el centro del cuerpo
- Función ascendente: llevar FP y sustancias vitales hacia arriba y afuera. Movimiento desde el interior al exterior.
- Movimiento exterior: liberar FP y otras condiciones.
- Movimiento interior: Reforzar función orgánica o mantener la latencia.
- Su distribución llega a sitios donde el MP no logra llegar

Tomado y modificado de: Twicken, David. *The Divergent Channels Jing Bie. A Handbook for Clinical Practice and Five Shen Nei Dan Inner Meditation.* Singing Dragon. London. 2014.

Qi Cai, Wang. *Secondary Channels And Collaterals.* People's Medical Publishing House. First Ed. 2006

Fundamentos

- Constituyen un input y un output a través del MP
- Refuerza, reduce, drena.
- Clara señal de input al cuerpo (subsistema Zang-Fu)
- Refuerza el tratamiento de los MP
- Output anatómico: cabeza, cuello, cara, órganos de los sentidos.
- Influencia sobre todas las capas superficial, media, profunda.

Fundamentos

- Fortalecer la conexión Yin-Yang de los MP.
- Refuerza la conexión Yin –Yang de los Luo
- Determinan las seis uniones de los canales y el cuerpo
- Asociación con los OS.
- Relación con varios tejidos y órganos
- Condiciones psicológicas y emocionales (5 Shen)
- Permite que los 6 canales del pie se comuniquen con el corazón.

Teoría General de Sistemas

INFORMACIÓN

” la cantidad de información que permanece en el sistema (...) es igual a la información que existe más la que entra, es decir, hay una agregación neta en la entrada y la salida no elimina la información del sistema” (Johannsen. 1975:78)

CIBERNETICA Y CIRCULARIDAD

” Abarca los procesos de control y retroalimentación de un sistema, además de procesos de autogeneración a través del sistema (circularidad) “

ENTROPIA

“ tendencia a la entropía, la máxima probabilidad de los sistemas es su progresiva desorganización, homogeneización con el ambiente “

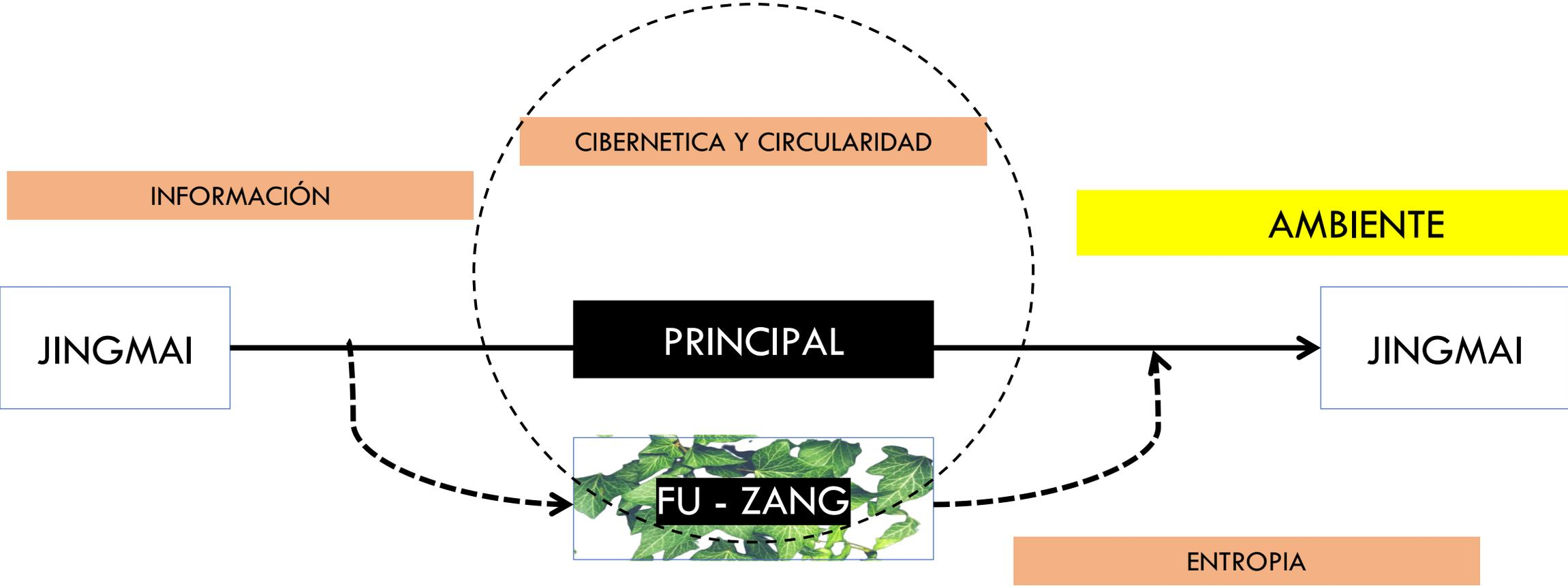

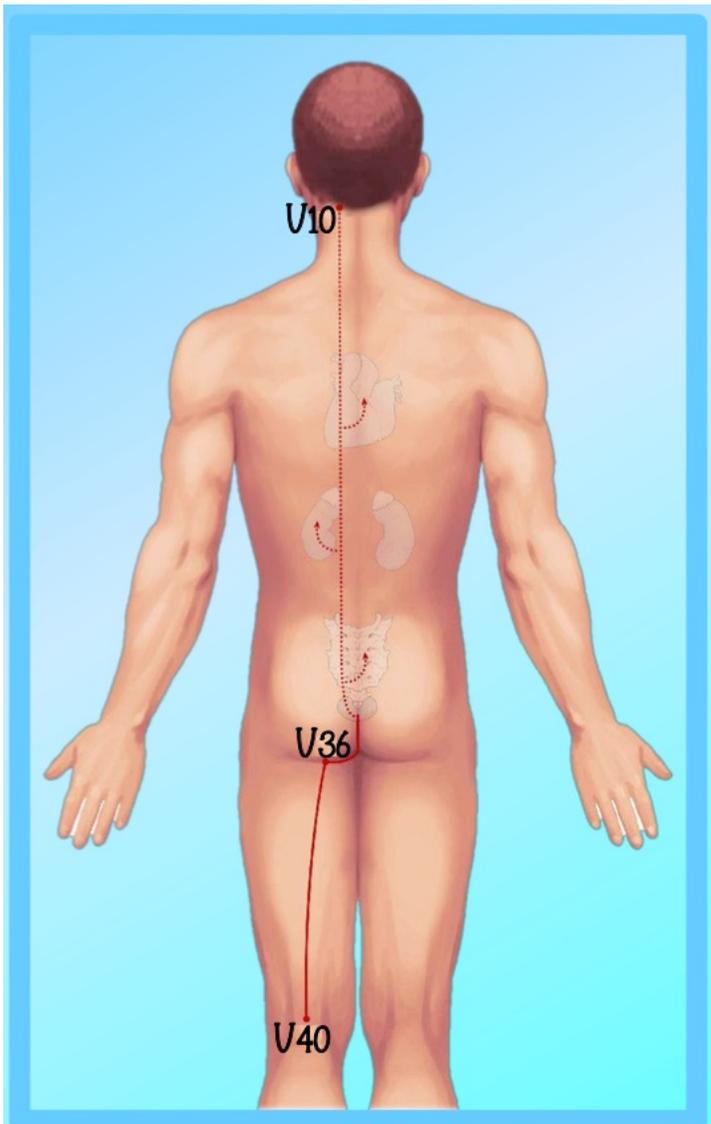

Autor: Diana Hernández. MD. Colombia. Meridianos Divergentes. 2022

Divergente de Vejiga y Riñón

Riñón y Vejiga

Canal	Puntos a través del divergente
Vejiga	Posterior: V40, V36, Du1, V32, V28, Ano, Du4, Riñones, Hua Tao Jia Ji, Du11, V15, V44, Corazón, V10. Anteriores: Ren3, Ren4, Corazón
Riñón	Posterior: R10, V40, Du4, V23, V52, V10 Anterior: VB26, B15, E25, R16, Ren 8, Raíz de la lengua
Punto confluyente (comunes para los dos canales)	
Cielo	V10
Tierra	V40

Puntos de divergencia por canal individual (referencia anatómica)

	Tierra (PPD)	Cielo (Seis uniones)
Riñón	R10, V40	V10
Vejiga	V40	V10

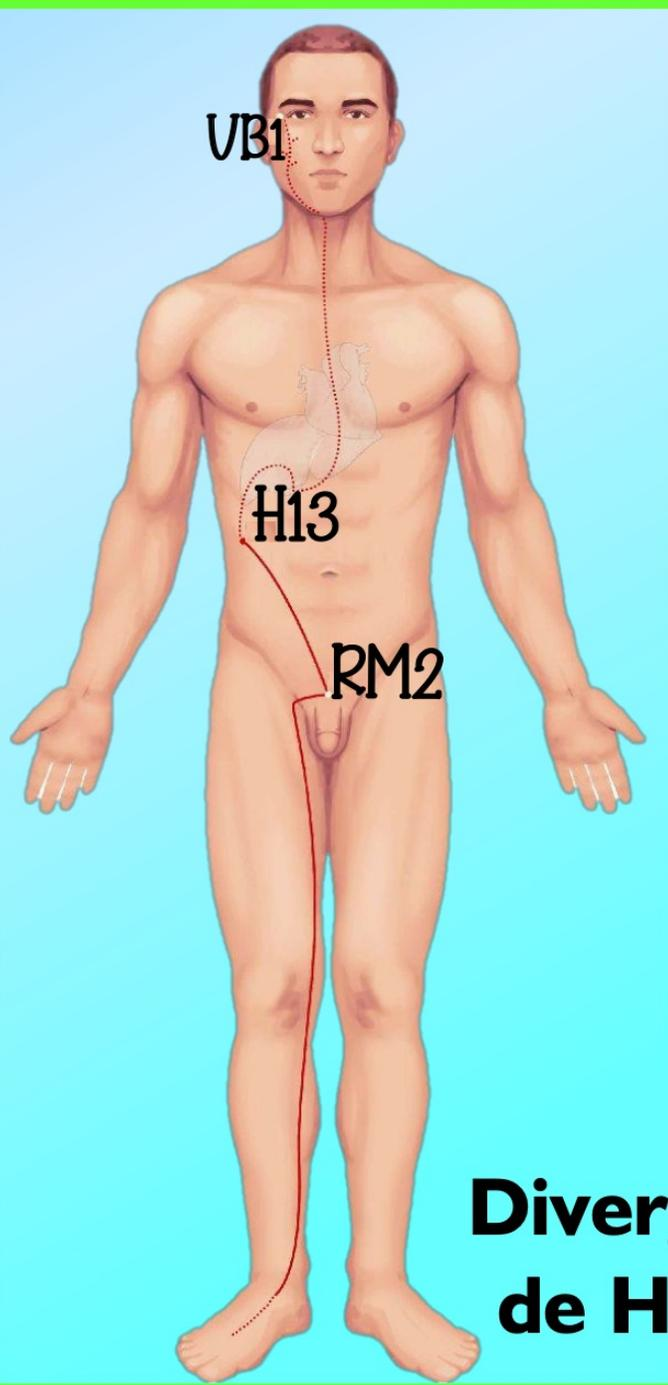

**Divergente
de Hígado**

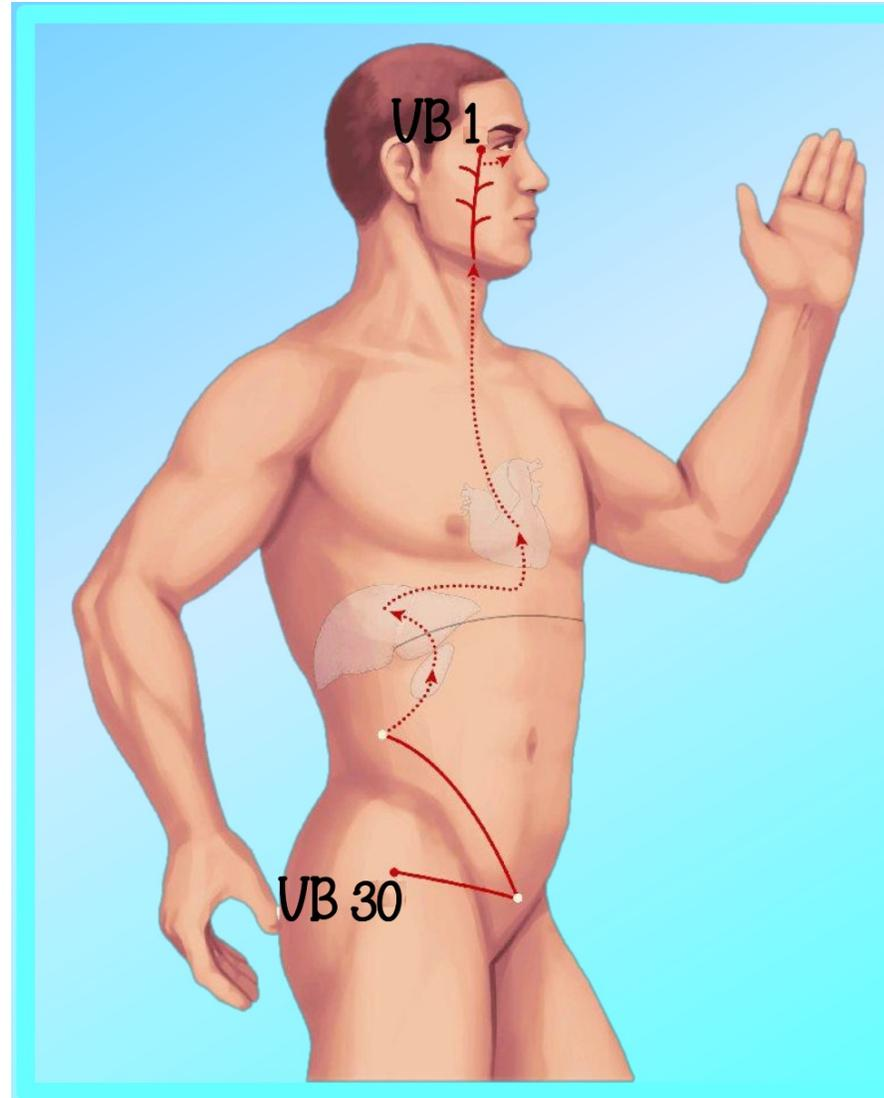

**Divergente
de Vesícula
Biliar**

Vesícula Biliar e Hígado	
Canal	Puntos a través del divergente
Vesícula Biliar	VB 30, Ren 2, Ren 3, H13, VB24, VB25, H14, Ren 14, E12, Ren23, E5, Ren24, VB1, Hígado, Corazón, Garganta.
Hígado	H5, Ren2, VB1
Punto confluyente (comunes para los dos canales)	
Cielo	VB1
Tierra	Ren2, VB30

Puntos de divergencia por canal individual (referencia anatómica)		
	Tierra (PPD)	Cielo
Hígado	Ren2	VB1
Vesícula Biliar	VB30, Ren2	VB1

Tomado y modificado de: Twicken, David. The Divergent Channels Jing Bie. A Handbook for Clinical Practice and Five Shen Nei Dan Inner Meditation. Singing Dragon. London. 2014.

**Meridiano
Divergente
de Estómago**

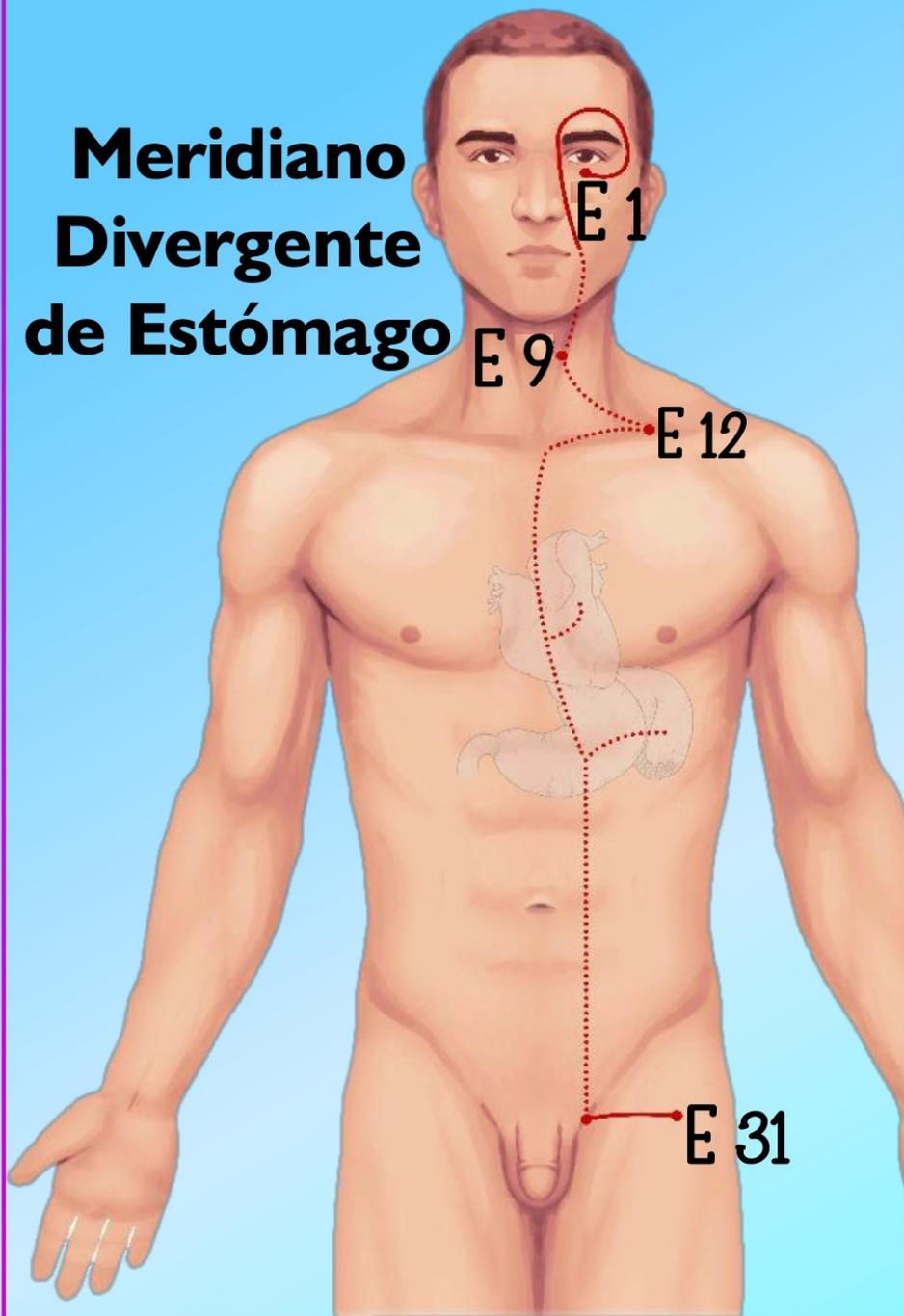

**Divergente
de
Bazo**

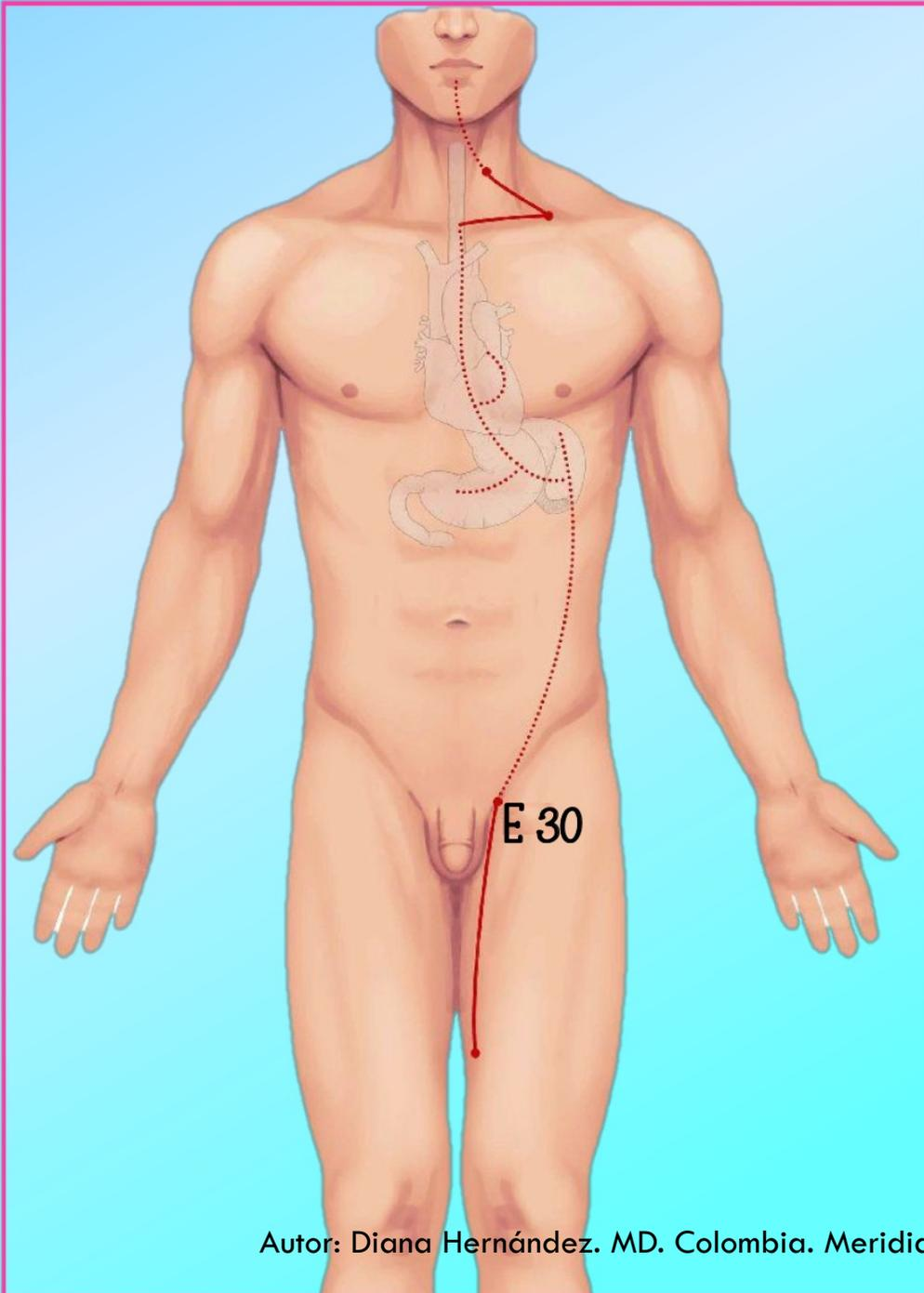

Estomago y Bazo	
Canal	Puntos a través del divergente
Estomago	E30, Ren12, Ren17, Ren22, Ren23, E9, E4, V1. Estomago, Bazo, Corazón, Garganta, Nariz
Bazo	B12, E30, E9, Ren23, Ojos, V1
Punto confluyente (comunes para los dos canales)	
Cielo	V1, IG20, E1
Tierra	E30

Puntos de divergencia por canal individual (referencia anatómica)		
	Tierra (PPD)	Cielo
Bazo	E30	E9
Estomago	E30	V1, E1

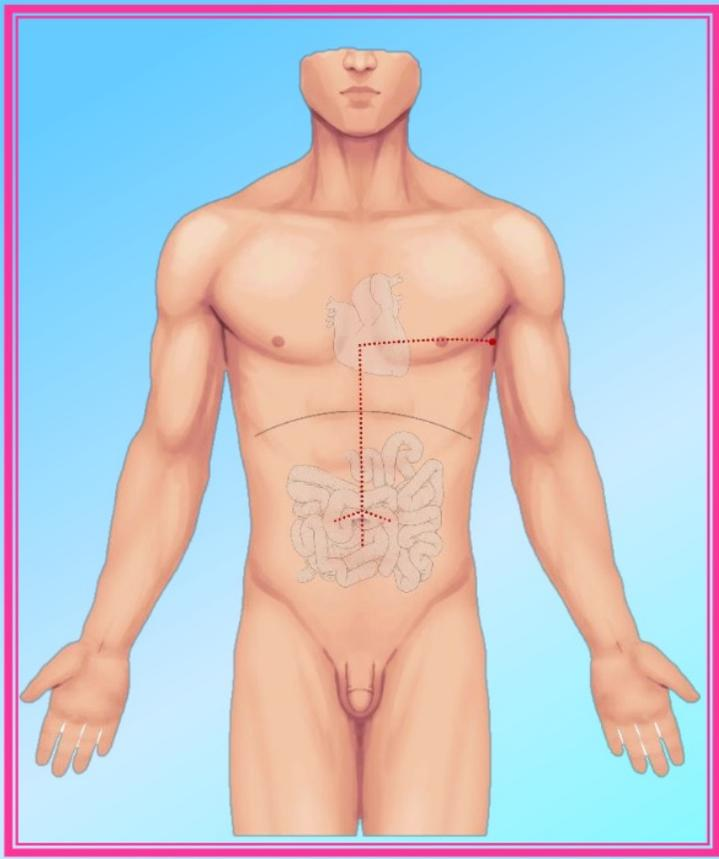

Divergente de Intestino Delgado

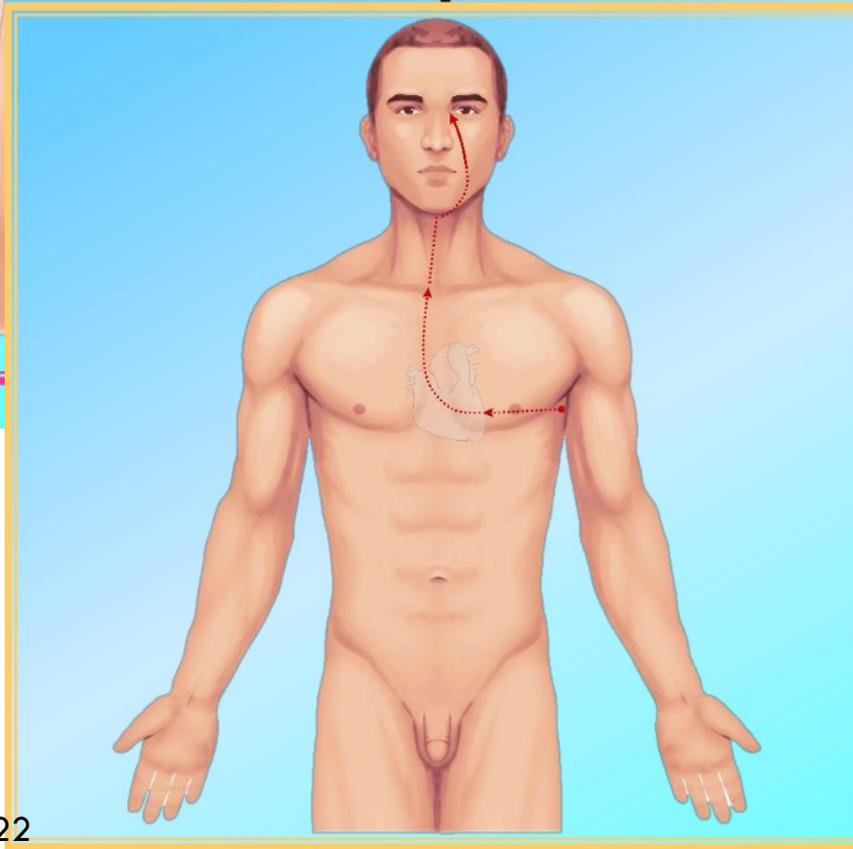
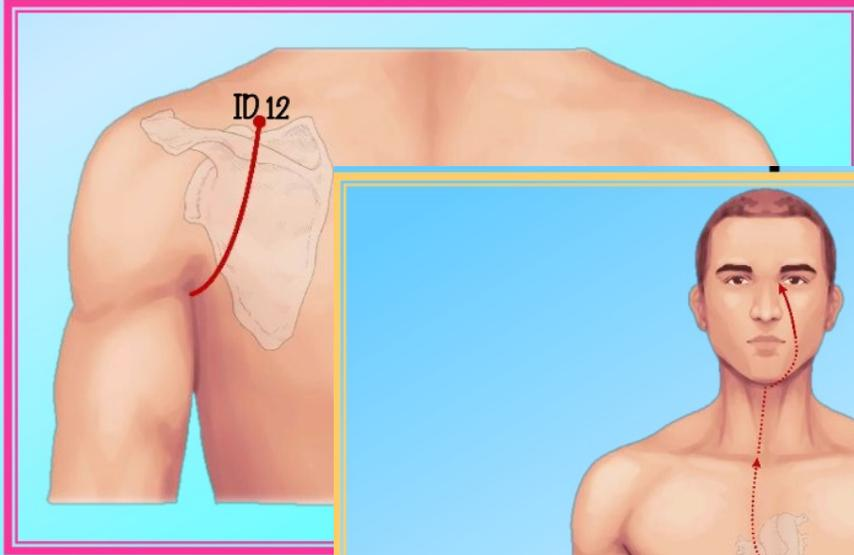

Divergente de Corazón

Intestino Delgado y Corazón	
Canal	Puntos a través del divergente
Intestino Delgado	ID10, C1, VB22, Ren14, Ren17, E12, ID18, V1. Corazón/ Pericardio, Diafragma, ID, Escapula, Garganta, Raíz de la lengua.
Corazón	C1, VB22, Ren17, Ren23, V1. Corazón, Pericardio, Punta de la lengua, Cara, Ojo.
Punto confluyente (comunes para los dos canales)	
Cielo	V1
Tierra	VB22

Puntos de divergencia por canal individual (referencia anatómica)		
	Tierra (PPD)	Cielo
Corazón	C1,VB22	V1
ID	ID10 (12)	NA

Meridiano Principal de Pericardio Jueyin de la mano



Divergente de Sanjiao

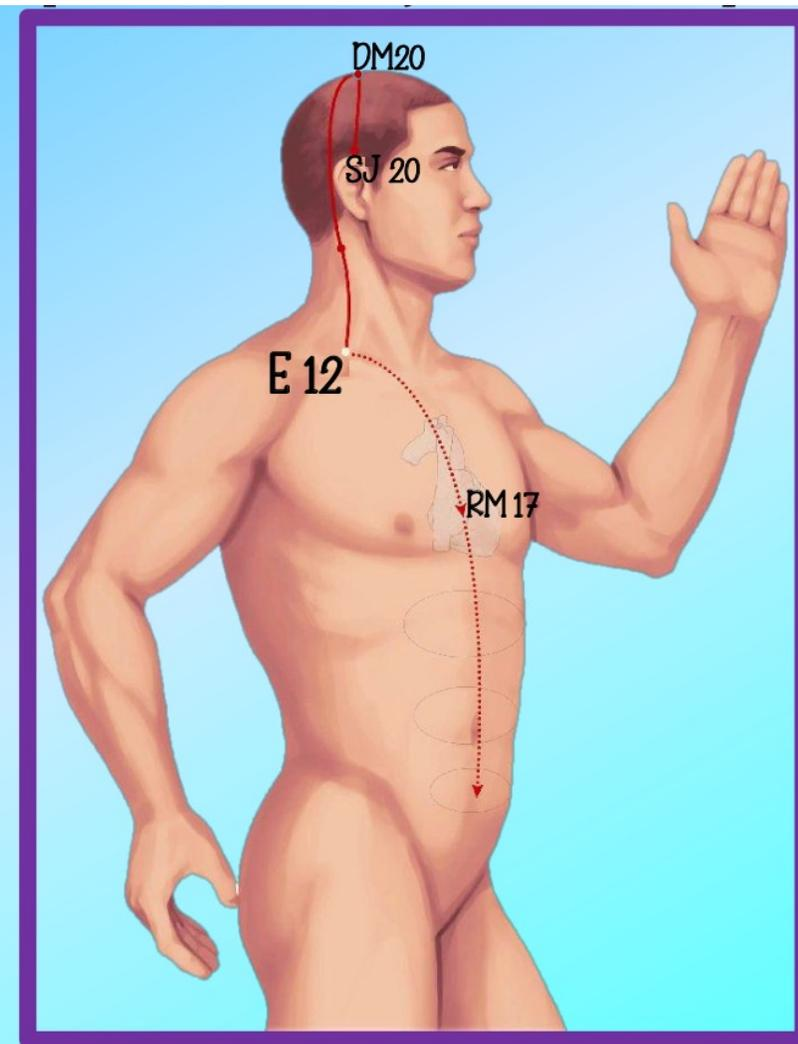

San Jiao y Pericardio

Canal	Puntos a través del divergente
San Jiao	Du20, San Jiao 16, E12, Ren17, Ren12. Pecho, Pericardio
Pericardio	PC1, Ren17, Ren12, Ren23, SJ 16. Pecho, Garganta
Punto confluyente (comunes para los dos canales)	
Cielo	SJ16, VB12, ID 19.
Tierra	Ren12

Puntos de divergencia por canal individual (referencia anatómica)

	Tierra (PPD)	Cielo
<i>Pericardio</i>	PC1, Ren 12	Sj16
<i>San Jiao</i>	Ren 12	Du20

Meridiano Divergente de Pulmón

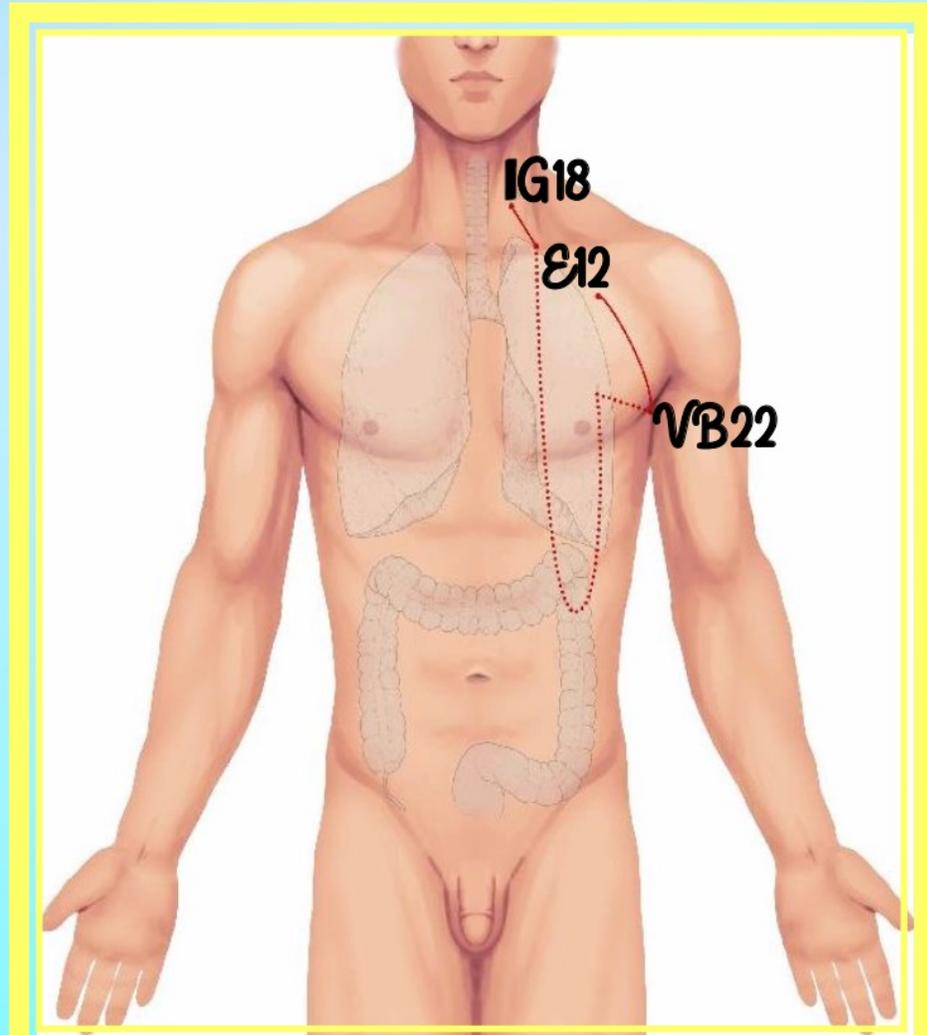

Autor: Diana Hernández. MD. Colombia. Meridianos Divergentes. 2022

Meridiano Divergente de Intestino Grueso

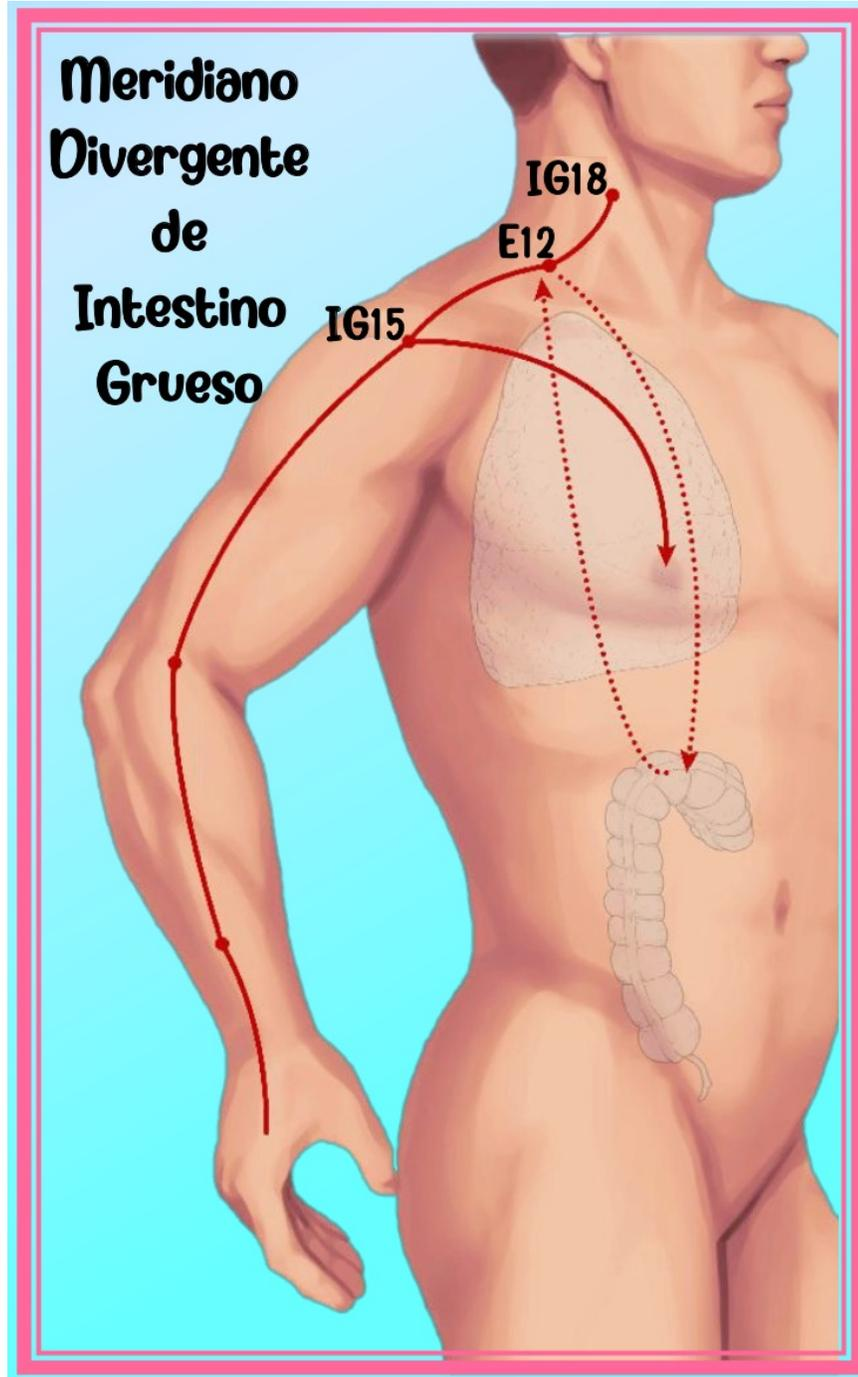

Intestino Grueso y Pulmón

Canal	Puntos a través del divergente
Intestino Grueso	IG 15, Du14, VB21, E12, Ig18, Ig15, E15. Pulmones, Garganta, Pecho y Mamas
Pulmón	P1, VB22, E12, Ig18. Pulmones, Mamas, Intestino Grueso.
Punto confluyente (comunes para los dos canales)	
Cielo	IG18
Tierra	E12

Puntos de divergencia por canal individual (referencia anatómica)

	Tierra (PPD)	Cielo
<i>Pulmón</i>	P1, VB22	Ig18
<i>IG</i>	Ig15	Ig18

Marco de practica

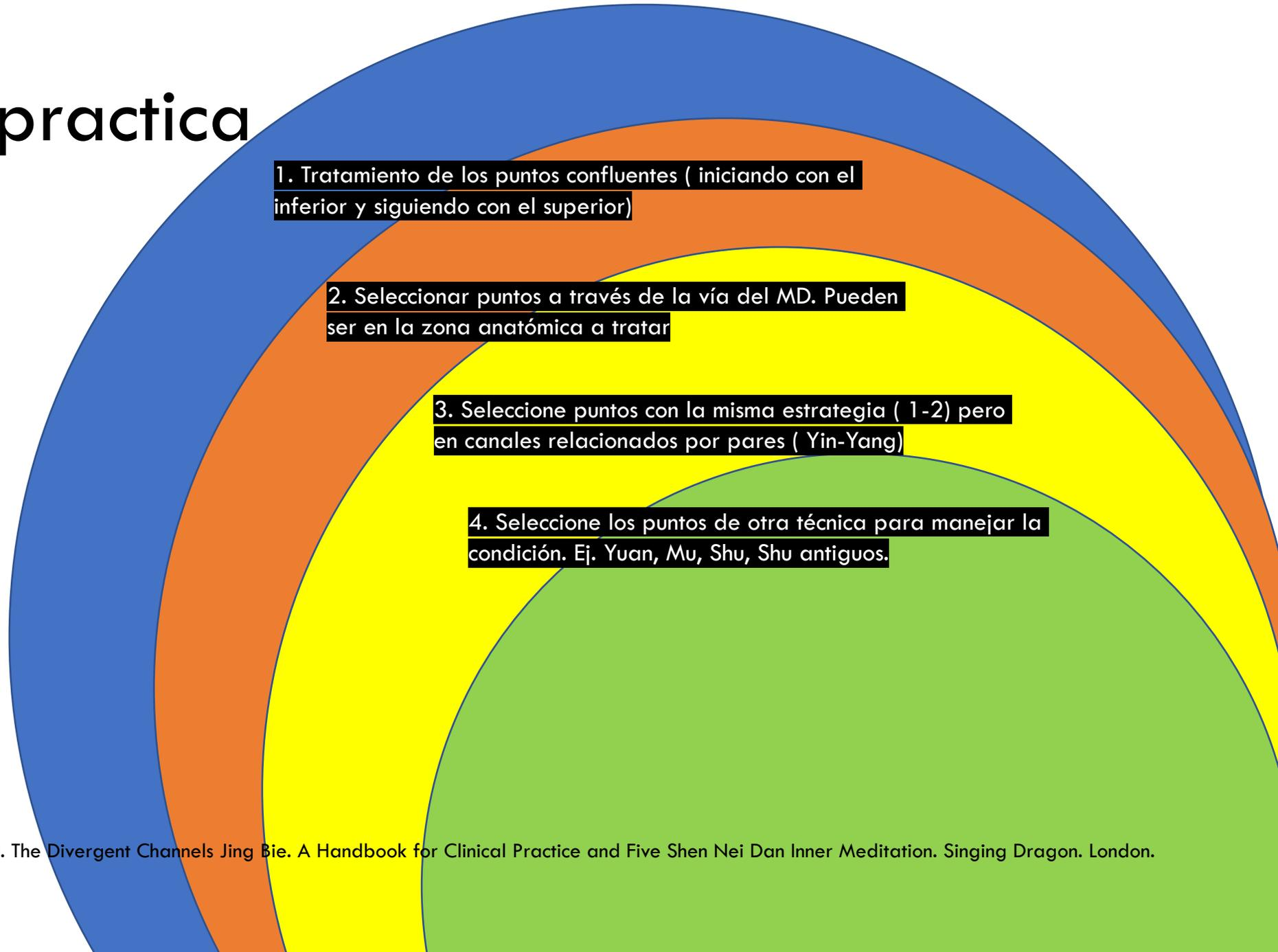

1. Tratamiento de los puntos confluentes (iniciando con el inferior y siguiendo con el superior)

2. Seleccionar puntos a través de la vía del MD. Pueden ser en la zona anatómica a tratar

3. Seleccione puntos con la misma estrategia (1-2) pero en canales relacionados por pares (Yin-Yang)

4. Seleccione los puntos de otra técnica para manejar la condición. Ej. Yuan, Mu, Shu, Shu antiguos.

Conclusiones

- La TGS se aproxima a la cosmología china desde el abordaje de subsistemas (Zang Fu) o meridianos.
- El ambiente determina el comportamiento de los sistemas o subsistemas (entropía y adaptación)
- Los MD nos recuerdan la importancia del abordaje holístico basado en el ser.
- El abordaje clínico debe considerar un ser biológico cuya respuesta depende de factores multifactoriales y complejos
- La desconexión del ser conduce indudablemente a la enfermedad

Referencias

- Arnold, M. Osorio, F. Introducción a los Conceptos Básicos de la Teoría General de Sistemas. Cinta de Moebio. Facultad de Ciencias Sociales. Universidad de Chile. Numero 3. Abril de 1998.
- Gutiérrez Gómez, Gonzalo. Teoría general de sistemas [Recurso electrónico]. Universidad Santo Tomás. Bogota, Colombia, Ediciones USTA. 2013
- Twicken, David. The Divergent Channels Jing Bie. A Handbook for Clinical Practice and Five Shen Nei Dan Inner Meditation. Singing Dragon. London. 2014.
- Qi Cai, Wang. Secondary Channels And Collaterals. People's Medical Publishing House. First Ed. 2006.
- Chace C, Shima M. An Exposition on the Eight Extraordinary Vessels. Seattle: Eastland Press; 2010. p. 97–9.
- Unschuld, Paul. Huang Di Nei Jing Ling Shu: The Ancient Classic on Needle Therapy. University of California Press. USA (2016)
- Ames, Roger T. The Great Commentary (Dazhuan 大傳) and Chinese natural cosmology. Academy for International Communication of Chinese Culture. (2015) 2(1):1–18
- Ji- Ping,Z. Yan-ping,W. Guías de estudio de medicina china: acupuntura y moxibustión. People's Medical Publishing House. Fundación Europea de Medicina Tradicional China. Primera edición en español. 2011

- Quiles, L. Pellufo, E. Meridianos distintos (*Jing Bie*) y sistema linfático, comparación anatómica y funcional. *Revista Internacional de Acupuntura*. 2016:10(2): 56-61.
- Checa, Jorge. Blog: Historia de la Oncología II – Rudolf Virchow y Teoría Celular. 13 Mayo de 2022. Visita online: 08 de Octubre de 2022. Disponible: <https://www.clinicacheca.com/historia-de-la-oncologia-ii-rudolf-virchow-y-su-teoria-celular/>
- Wang ju – Yi. Robertson Jason. *Applied Channel Theory in Chinese Medicine*. Eastland Press. Seattle. USA. 2008.
- Maciocia Giovanni. *The Foundations of Chinese Medicine*. 3rd Edition. Churchill Livingstone. Elsevier. 2015
- Ping Li. *El Gran libro de la Medicina China*. 2013. Edición Español.
- Jagirdar, Pankaj- *The Theory of Five Elements in Acupuncture*. *The American Journal of Chinese Medicine* Vol. 17. 2012. DO - 10.1142/S0192415X89000218