



Friends of Jesus and Mary

Amigos de Jesús y María



Florida Center for Peace

Septiembre 2004
Miami, Florida

Estimados Líderes:

Quisieramos comenzar en este mes de Septiembre a compartir con los niños la presencia de Dios , que es amor enseñándolos a compartir y amarse entre ellos. Demostremos un amor vivo en nuestras familias compartiendolo diariamente. Expliquemos por medio de ejemplos que siendo parte activa en la iglesia formaremos una gran familia.

A continuacion encontrarán algunas fechas especiales del mes:

| | | |
|-------------------|-----------|--|
| Septiembre | 08 | La Natividad de la Virgen María |
| Septiembre | 11 | Taller Practico para nuevas Líderes |
| Septiembre | 14 | La exaltacion de la Santa Cruz |
| Septiembre | 15 | Nuestra Señora de los Dolores |
| Septiembre | 21 | San Mateo |
| Septiembre | 27 | San Vicente de Paul |
| Septiembre | 29 | Taller de Lideres |
| Septiembre | 29 | Santos Arcangeles Miguel, Gabriel y Rafael |

Materiales incluidos del mes:

- 1) Calendario del mes
- 2) Historias y paginas de colorear de algunas fiestas del mes.
- 3) Actividades:
 - A) La exaltacion de la Cruz
 - B) Actividades para los evangelios del mes.
 - C) Cumpleaños de la Santisima Virgen Maria
 - D) Actividad para adoptar un niño no nacido
 - E) Información Concurso Eucaristico

Los Videos Recomendados son: (Todos se encuentran en el "Video Club")

1. Dia de descanso y celebracion
2. McGee y yo - Una huida inoportuna
3. El Cuarto Desordenado
4. Los Sacramentos
5. La misa para niños
6. La Oracion

La próxima reunión será el día Septiembre 29 a las 7:30 PM en la Iglesia de San Timothy. Esperamos poder verte con nosotros! No Faltes!
Recuerda de buscar en el internet nuestro concurso sobre la Sagrada Eucaristía.
El día 11 de Septiembre tendremos nuestro Segundo Taller Práctico para nuevos líderes, si quieres aprender como trabajar con los grupos de oración Amigos de Jesús y María ven y participa. Inscríbete pronto, Te esperamos.

El 20 de Noviembre celebraremos como todos los años nuestra Consagración a la Virgen María, de todos los grupos de oración de los Amigos será en la Iglesia de San Kieran's. Pronto recibirán mas información!

Esperando saber pronto de ustedes atentamente

Comité de Amigos de Jesús y María.

cc: Septiembre..car2004.doc

FLORIDA

9779 S.W. 72nd St. • Miami, Florida 33173 • Tel: (305) 412-1700 • Fax: (305) 412-1777 • E-mail: amigo_jym_miami@fcpeace.com

TEXAS

138 Fair Avenue • San Antonio, Texas 78223-1014 • Fax: (210) 533-7136 • E-mail: angelastj@aol.com

Webpage: www.fcpeace.com



Friends of Jesus and Mary
Amigos de Jesús y María

9779 S.W. 72nd St. • Miami, Florida 33173 • Tel: (305) 412-1700 • Fax: (305) 412-1777 • E-mail: amigo_jym_miami@fcpeace.com

138 Fair Avenue • San Antonio, Texas 78223-1014 • Fax: (210) 533-7136 • E-mail: angelastj@aol.com
Webpage: www.fcpeace.com

FLORIDA
TEXAS



Florida Center for Peace

SEPTIEMBRE

2004

CICLO "C"

| DOMINGO | LUNES | MARTES | MIERCOLES | JUEVES | VIERNES | SABADO |
|---|---|---|---|--|---|---|
| <p>La Iglesia ha visto siempre en la oración del Rosario una particular eficacia, confiando las causas más difíciles a su recitación comunitaria y su práctica constante. En momentos en la que la cristiandad misma estaba amenazada, se atribuyó a la fuerza de esta oración la liberación del peligro y la Virgen del Rosario fue considerada como propiciadora de la salvación (RVM No. 39)</p> | | | | | | |
| <p>23 DOMINGO T.O. Sab 9,13-19 Sal 89,3-6.12-14.17 Film 9b-10.12-17 Lc 14,25-33</p> <p>③ 5</p> | <p>SAN ZACARIAS 1Cor 5,1-8 Sal 5,5-7.12 Lc 6,6-11</p> <p>6</p> | <p>SANTA REGINA 1Cor 6,1-11 Sal 149,1-6a.9b Lc 6,12-19</p> <p>7</p> | <p>SANTOS GIL Y RÉGULO 1Cor 3,1-9 Sal 32,12-15.20-21 Lc 4,38-44</p> <p>1</p> | <p>1Cor 3,18-23 Sal 23,1-6 Lc 5,1-11</p> <p>2</p> | <p>SAN GREGORIO MAGNO 1Cor 4,1-5 Sal 36,3-6.27-28.39-40 Lc 5,33-39</p> <p>3</p> | <p>SANTA ROSALIA 1Cor 4,1-5 Sal 144,17-21 Lc 6,1-5</p> <p>4</p> |
| <p>24 DOMINGO T.O. Ex 32,7-11.13-14 Sal 50,3-4.12-13.17-19 1Tim 1,12-17 Lc 15,1-32</p> <p>④ 12</p> | <p>SAN JUAN CRISÓSTOMO 1Cor 11,17-26 Sal 39,7-10.17 Lc 7,1-10</p> <p>13</p> | <p>EXALTACIÓN DE LA SANTA CRUZ Num 21,4-9 Sal 77,1-2.34-38 Filp 2,6-11 Jn 3,13-17</p> <p>14</p> | <p>NATIVIDAD DE LA SANTÍSIMA VIRGEN MARIA Miq 5,2-5a Sal 12,6 Mt 1,1-16.18-23</p> <p>8</p> | <p>1Cor 8,1b-7.11-13 Sal 138,1-3.13-14, 23-24 Lc 6,27-38</p> <p>9</p> | <p>SAN PEDRO CLAVER 1Cor 9,16-19.22b-27 Sal 83,3-6.12 Lc 6,39-42</p> <p>10</p> | <p>SAN NICOLÁS DE TOLENTINO 1Cor 10,14-22 Sal 115,12-13.17-18 Lc 6,43-49</p> <p>TALLER DE FORMACION</p> <p>11</p> |
| <p>25 DOMINGO T.O. Am 8,4-7 Sal 112,1-2.4-8 1 Tim 2,1-8 Lc 16,1-13</p> <p>① 19</p> | <p>SAN EUSTAQUIO Prov 3,27-34 Sal 14,2-5 Lc 8,16-18</p> <p>20</p> | <p>SAN MATEO, APOSTOL Y EVANGELISTA Ef 4,1-7.11-13 Sal 18,2-5 Mt 9,9-13</p> <p>21</p> | <p>SANTOS MAURICIO Y FLORENCIO, Prov 30,5-9 Sal 118,29.72.89.101. 104.163 Lc 9,1-6</p> <p>22</p> | <p>Eclo 1,2-11 Sal 89,3-6.12-14.17 Lc 9,7-9</p> <p>23</p> | <p>SAN ROBERTO BELARMINO 1Cor 15,12-20 Sal 16,1-6.8.15 Lc 8,1-3</p> <p>17</p> | <p>SAN TOMÁS DE VILLANUEVA 1Cor 15,35-37.42-49 Sal 55,10-14 Lc 8,4-15</p> <p>18</p> |
| <p>26 DOMINGO T.O. Am 6,1a,4-7 Sal 145,7-10 1Tim 6,11-16 Lc 16,19-31</p> <p>② 26</p> | <p>SAN VICENTE DE PAUL Job 1,6-12 Sal 16,1-3.6-7 Lc 9,46-50</p> <p>27</p> | <p>SAN WENCESLAO Job 3,1-3.11-17.20-23 Sal 87,2-8 Lc 9,51-56</p> <p>28</p> | <p>SANTOS ARCÁNGELES MIGUEL, GABRIEL Y RAFAEL Apoc 12,7-12a Sal 137,1-5 Jn 1,47-51 Taller de Lidières</p> <p>29</p> | <p>SAN JERÓNIMO Job 19,21-27 Sal 26,7-9.13-14 Lc 10,1-12</p> <p>30</p> | <p>NTRA. SRA. LA VIRGEN DE LAS MERCEDES Jer 30,8-11 Sal 125,1-5 Gal 5,1-2.13-25 Jn 2,1-11</p> <p>24</p> | <p>SANTA AURELIA Ecl 11,9-12.8 Sal 89,3-6.12-14.17 Lc 9,43b-45</p> <p>25</p> |

Adivina, Adivinador: Quién Soy?

Santos del mes de Septiembre



1

Fue hijo de un adinerado senador romano. El vendió todas sus propiedades y fundó 6 monasterios en Sicilia y Roma. Vivió como un monje siempre ayudando a los más necesitados fue nombrado Papa. Se llama "El Grande" porque escribió muchos libros sobre la liturgia

SEPTIEMBRE 3



3

Los Dolores de María. Este día celebramos una fiesta de la virgen donde se recuerda lo que nuestra madre sufrió. Sabes cuál es?

SEPTIEMBRE 15

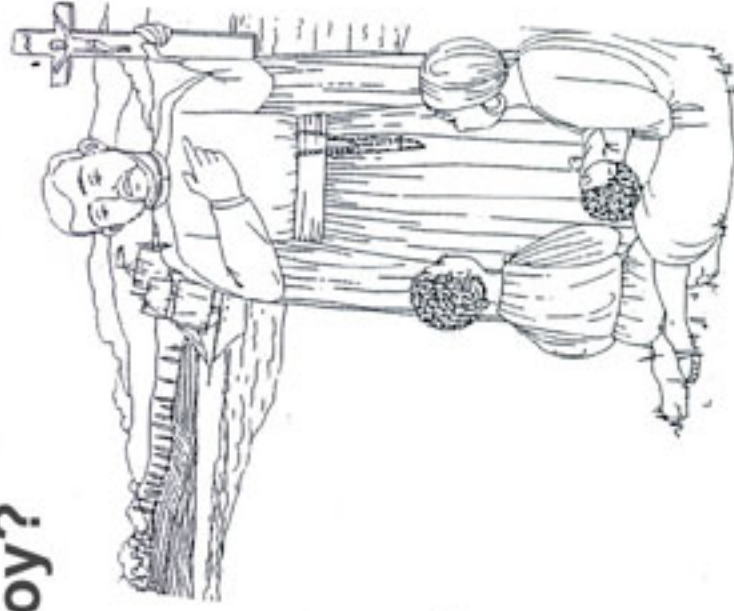

2

Fue un joven Jesuita que dejó su hogar en España para servir como misionero en Colombia. Se dedicó a ayudar a los esclavos africanos que llegaban. Les llevaba comida, ropa, medicina y les enseñaba de Jesús. Se convirtió en el apóstol de los esclavos.

SEPTIEMBRE 9



4

Como los Arcángeles sabes nuestros?

1. Significa "Fortaleza de Dios"
2. Significa "Quien como Dios"
3. Significa "Medicina de Dios"

SEPTIEMBRE 29

September 29

Name: _____



Oración de adopción espiritual por un bebé no nacido

Cueridos Jesús y María
les prometo rezar por este bebé
que he adoptado espiritualmente
durante estos 9 meses de mi año escolar.
Para que el o ella puedan nacer tal y
como yo he nacido, para vivir una
vida como hijo de Dios.
Para amarle y servirle a Él.

Name: _____

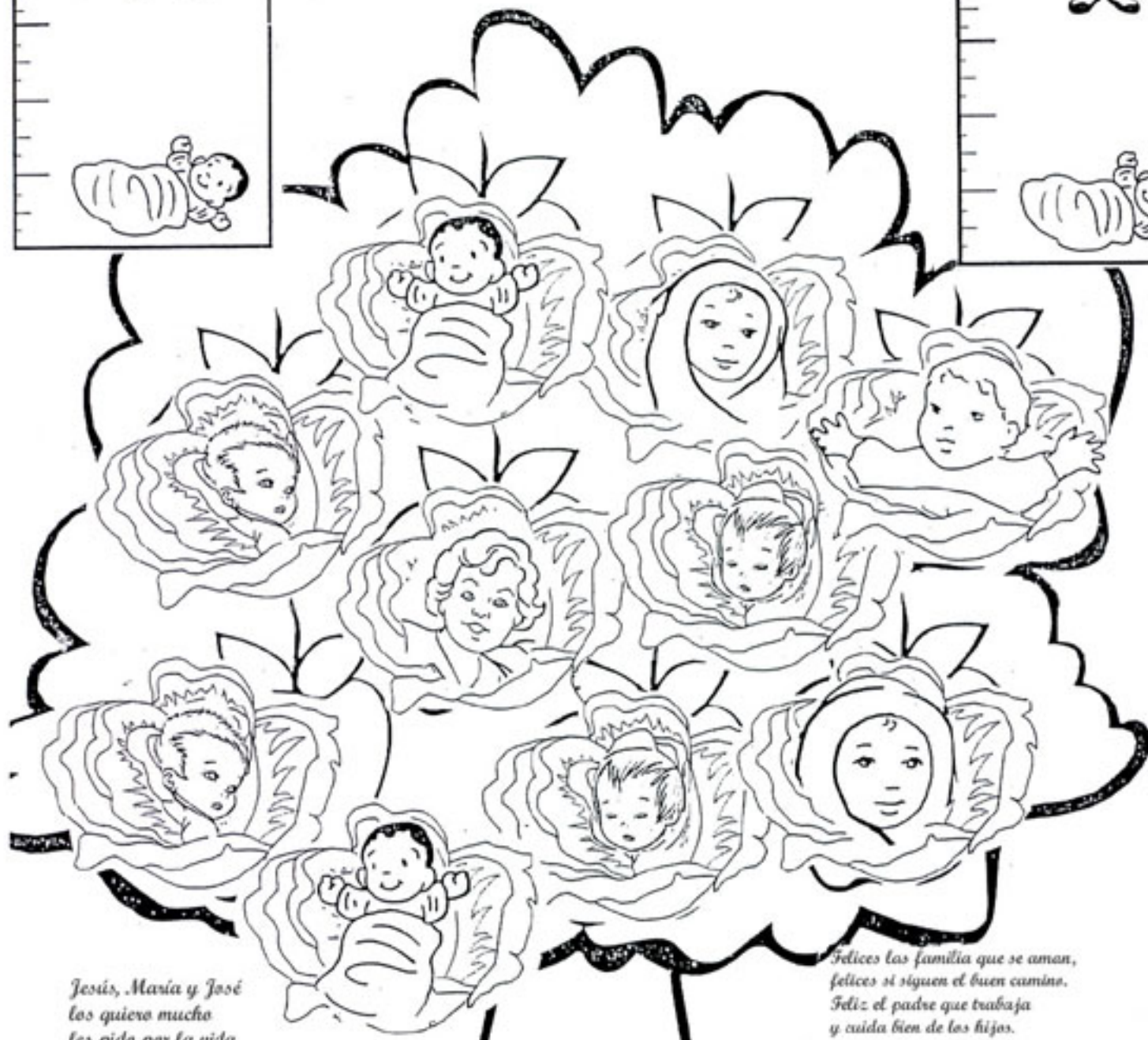

Jesús, María y José
los quiero mucho
les pido por la vida
del niño no nacido que
he adoptado espiritualmente
y que está en peligro de no nacer

Oremos para que estos
niños crezcan igual que yo

Felices las familia que se aman,
felices si siguen el buen camino.
Feliz el padre que trabaja
y cuida bien de los hijos.
Estos padres serán dichosos,
los hijos vivan felices.
Son como árboles frondosos
y los hijos son como sus brótes
Todos se sentarán en la mesa
y recibirán la bendición de Dios.



Bendita sea tu pureza
 y ternamente lo sea:
 pues todo un Dios se recrea
 en tan graciosa belleza.
 A Ti, celestial Princesa,
 Virgen sagrada María,
 yo te ofrezco en este día
 alma, vida y corazón;
 mirame con compasión,
 no me dejes, Madre mía

Bendita Sea Tu Pureza

Lector: Niña María, por tu humildad perfecta.
 Todos: Ayúdame a parecerme a Ti.
 Lector: Niña María, por tu fe y por tu obediencia.
 Todos: Ayúdame a parecerme a Ti.
 Lector: Niña María, por tu sencillez y tu pureza.
 Todos: Ayúdame a parecerme a Ti.
 Lector: Niña María, por el amor a tus padres de la tierra
 y a tu Padre del Cielo
 Todos: Ayúdame a parecerme a Ti.

Invocación



Para: María

Feliz Cumpleaños!
Te ofrezco,
con amor



De.





A _____

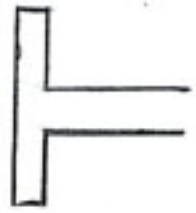

D _____

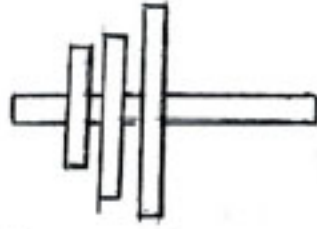

G _____



B _____

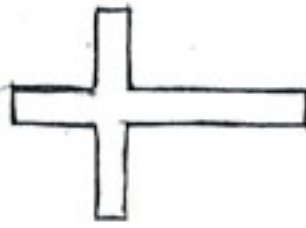

E _____



C _____

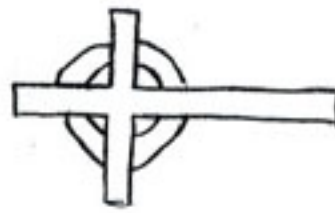

F _____

¿Sabía usted que la cruz no fue siempre un signo de la cristiandad.? En el tiempo en que Jesús murió, le recordaba a las personas del terrible castigo que se le daba a los criminales.

Sin duda no era un símbolo popular!

Pero al pasar los años, los Cristianos pensaron que como Jesús resucitó entre los muertos, "El triunfo" sobre la vergüenza y el dolor de la cruz, poco a poco, La cruz se convirtió en el símbolo de la victoria de Jesús sobre la muerte.

La cruz se convirtió en uno de los símbolos mas usados en todas las épocas.
¡¡ Siga las pistas!!

Pistas: 1. La Cruz de San Andrés : San Andrés murió en la cruz en forma de X

2. La Cruz Griega: También se le llama, la cruz de San Jorge, tiene cuatro brazos del mismo largo.

3. La Cruz Latina : Esta cruz es la más común en el arte Americano

4. La Cruz Céltica: El círculo (ni principio ni fin) , es símbolo de paz

5. La Cruz Maltesa: Esta extravagante cruz de 8 puntas toma el nombre de la isla de Malta.

6. La Cruz Tao: La letra griega, se parece mucho a nuestra letra T mayúscula.

7. La Cruz Papel: Tiene tres vigas cruzadas, cada una en un nivel diferente.

Por medio de su muerte y Resurrección, Jesús triunfó sobre el pecado y la muerte. La Iglesia celebra el triunfo de la cruz el día 14 de Septiembre .

Oremos:

¡ Te Adoramos, Cristo y te bendecimos porque por tu santa cruz redimiste al mundo!
Amen.

Seguir a Jesús tiene precio

Sabiduría 9:13-19

Filemón 9-10, 12-17

Lucas 14:25-33

5 de Septiembre: Domingo 23 del Tiempo Ordinario

Diálogo sobre la lectura. Converse con los niños sobre los precios de las cosas. ¿Han escuchado a sus padres comentar que las cosas son más caras? Cuando tienen que comprar algo importante, ¿hacen planes en la familia para ahorrar hasta que llega el momento de la compra? ¿Tienen a veces que renunciar a algo o hacer algún sacrificio para poder adquirir aquello que quieren?

¿Qué piensan ellos que quiere decir Jesús con lo del precio de seguirle a El? ¿Qué les puede pedir que sea "caro"? ¿Qué les ofrece a cambio?

Tú estás ahí

¿Te imaginas al pobre hombre que empezó a construir su casa y no la pudo terminar? ¿Te da lástima o piensas que debería haber calculado mejor? ¿Has empezado alguna vez una cosa que no pudiste terminar porque no calculaste bien?

Jesús, tu amigo, te invita:

• Jesús dice que para estar con El hace falta pensar que a veces va a ser difícil, porque pide muchas cosas que a veces no son cómodas, como compartir, ser amables con los demás, sacrificarse para que otros estén mejor... ¿Qué te parece a ti que te pide Jesús y se te hace difícil hacer? ¿Estás dispuesto?

Actividades y oración. Dibujen dinero de papel para "pagar" el precio de seguir a Jesús. Por el lado de detrás, los niños pueden escribir lo que van a hacer para seguir a Jesús (compartir, ayudar, trabajar en la escuela, ser amables, perdonar...). Al ir entregándolo para presentarlo en el Ofertorio, todos dicen: "Quiero seguirte, Jesús".

¿Qué voy a hacer?

Conversa con Jesús y háblale de cosas que se te han hecho difíciles esta semana, pero que has hecho porque sabías que le gustaba a El. Dile lo que quieres hacer.

- Por ejemplo: Ayudaré en casa aunque quisiera estar viendo la tele.
- Por ejemplo: Compartiré lo que tengo.

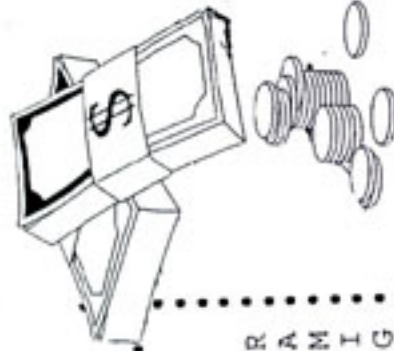

CRUCIGRAMA:

Encuentra las siguientes palabras.

Hombre, Casa, Dinero, Guerra, Costo, Seguir, Jesús, Amigos Recursos, Construir

J C O M P A R T I R
M E M G U E R R A
I G S E R S I A C I M
R E C U R S O S U I G
O Q A O S S E T O S
S A S M S E T S U S S
J H A E S T S O I N R A
V E R D I N E T O C R
P E R D I N E T O C R
H O M B R E T U C R

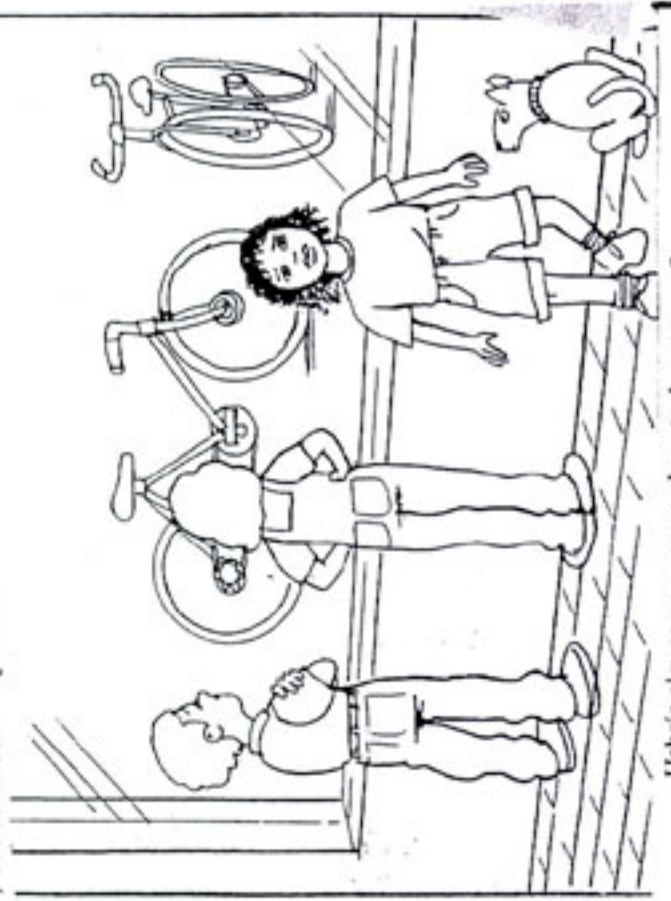

Habría alguna cosa que realmente desees tener?

Estarías dispuesto a dejar algo para poder tenerlo?

Que estarías dispuesto a dejar por tener una amistad con Jesús?

Que te ha costado la amistad con Jesús?

Cosas perdidas y encontradas

Exod 32:7-11, 13-14
1 Tim. 1:12-17
Lucas 15:1-32

12 de Septiembre 2004 Domingo 24 del Tiempo Ordinario

Diálogo sobre la lectura. Converse con los niños sobre cosas que se pierden con facilidad (llaves, lápices, papeles). ¿Alguna vez han perdido algo verdaderamente importante, que les ha dolido mucho? ¿Alguna vez han encontrado algo que se había perdido? ¿Cómo se sintieron? ¿Sienten que alguna vez han perdido el cariño de alguien? ¿Se sienten a veces alejados de alguna persona? ¿Cómo pueden regresar cuando se han enojado con alguien? Y si han hecho algo mal, ¿piensan que no los van a perdonar?

Tú estás ahí

¿En qué se parecen estas historias?
¿Crees que los personajes que aparecen están locos, porque dejan todo lo que tienen por ir a buscar algo que se les ha perdido y celebran con tanta alegría por algo que parece tan pequeño? ¿Qué crees que está Jesús tratando de decir con ellas?

Jesús, tu amigo, te invita:

- Jesús dice que siempre se alegra de que las personas regresen a Él cuando estaban alejadas, o como perdidas.
- Piensas tú que cuando te arrepientes de algo Jesús te perdona y te espera con los brazos abiertos?

¿Qué voy a hacer?

- Conversa con Jesús y háblale de algún momento en que te pareció que te alejabas del cariño de alguien. Dile cómo te sentiste. Dile lo que quieres hacer.
- *Pediré perdón si he hecho algo mal, sabiendo que Jesús siempre perdona y celebra.*
 - *Daré gracias a Dios que siempre está esperándome.*

Actividades y oración. Representen las escenas. Preparen una gran fiesta para celebrar algo que hayan "encontrado" o por haberse reencontrado con Dios después de haber hecho algo mal. Al ir presentando sus compromisos, todos dicen: "Quiero regresar contigo, Jesús".

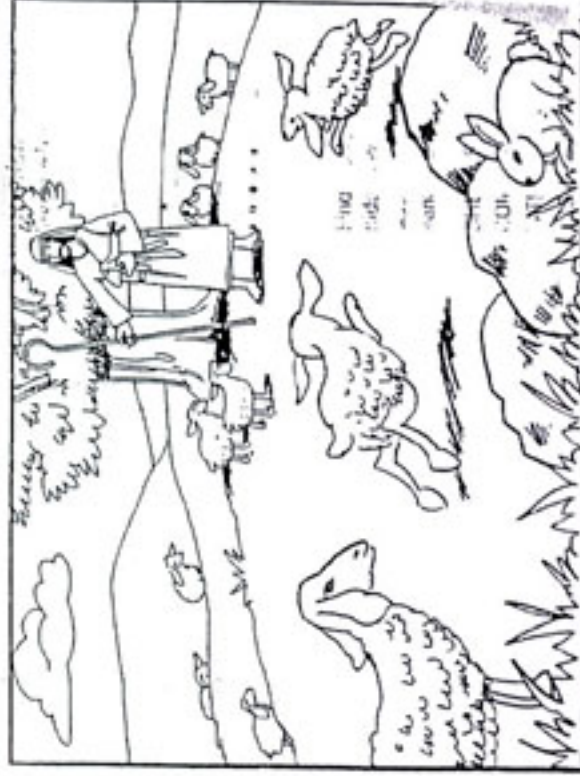

Jesús dijo sobre el pastor que perdió una de las 100 ovejas y dejó las otras 99 para buscarla. Ha estado usted perdido o ha escapado de algo alguna vez? Como el pastor, Jesús esta siempre dispuesto ha buscar y esperar de ti.

CRUCIGRAMA:

Encuentra las siguientes palabras

Oveja, Pastor
Moneda, Mujer,
Hijo, Padre,
Regresar, Perdida,
Encontrada, Dios
Celebrar, Jesus

E N C O N T R A D A
M M N O U F I S E
I U L H I J S N D N A
G J H I J S N D N A
C E L E B R A G U E
S R B M O P A G U E
J H U T S V S N R
N E S M O N E D A G
E A R D O J A J L E
P E R D I D A U A R

Jesús alaba la astucia

19 de Septiembre 2004 Domingo 25 del Tiempo Ordinario

Diálogo sobre la lectura. ¿Han visto alguna vez en las novelas cómo alguien engañaba y maquinaba maldades contra sus enemigos? ¿Alguna vez ha escuchado a los mayores hablar de haber sufrido un engaño o una estafa? ¿Los han engañado a ellos alguna vez? ¿Algunas veces piensan mucho y planifican para hacer una travesura? ¿Alguna vez han hecho lo mismo para hacer el bien, dar una sorpresa agradable a sus padres o maestros, o ayudar a otros a ser mejores? Conversen sobre la historia de hoy. ¿Qué les parece que querrá decir Jesús?

Jesús, tu amigo, te invita:

- Jesús dice que a veces los que andan haciendo el mal van más rápido que los buenos y ganan la partida. Pide a sus amigos que se hagan también listos para las cosas buenas, es decir, activos y decididos, que busquen los mejores caminos para conseguir el bien.

¿Qué voy a hacer?

Conversa con Jesús y cuéntale algo bueno que te gustaría conseguir en tu casa o en tu escuela. Pídele luz para ver la mejor manera de conseguirlo. Dile lo que quieres hacer.

- Por ejemplo: *Pensaré bien antes de hacer una cosa para que salga mejor.*
- Por ejemplo: *Haré favores y seré amable para convencer a otros niños de que se porten bien en clase.*

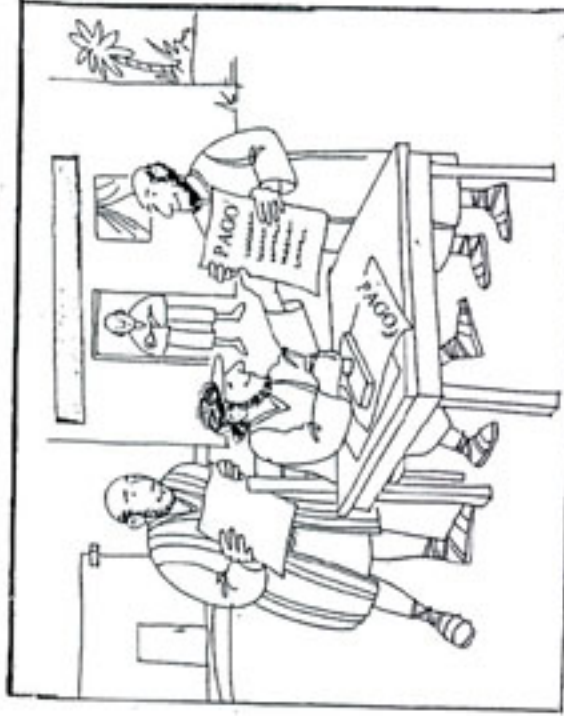

Un contador, tramposo, se burla de su jefe. El reduce las deudas de otros para con los clientes de su jefe, para que ellos le agradezcan y ofrezcan trabajo. Conoce usted a alguien que trata de esconder el mal que ha hecho? Usted confía en esa persona? En quien usted confía?

Tú estás ahí

¿No te sorprende que Jesús alabe a un hombre tan tramposo? ¿Qué crees que querrá decir Jesús?

8. Oración final. Invite a los niños a presentar sus planes de acción y a orar para que tengan buen resultado. Todos responden: "Danos tu luz, Jesús".

Actividades. Invite a los niños a que, por grupos, piensen en cómo sería un buen plan para ayudar a otras personas con algún problema. Que decidan de qué problema se trata y cómo se podrían organizar para ayudar.

CRUCIGRAMA :

Encuentra las siguientes palabras

Contador, Dueño,
Cuentas, Deuda,
Jesus, Bien,
Trampa, Astucia
Luz, Oscuridad
Rebajar.

B I E N P A T T I R
M L M N D R F R S R R
C O N T A D O R D E
U G H M D U E M N B
E Q P S I E T U X A
N A B M R Ñ A G D J
T H U E U O S Q E A
A S T U C I A S B R
S E R D S L U Z L A
N O P Q O S T U V R

Epulón no escucha a Lázaro

26 de septiembre, 2004 Domingo 26 del Tiempo Ordinario

Amos 6:1, 4-7;

Tim. 6: 11-16;

Lucas 16: 19-31

Diálogo sobre la lectura. Alguna vez se han sentido ellos ignorados, ¿como si no existiesen? ¿Cómo se sintieron? ¿Pasan ellos a veces de largo delante de personas que necesitan algo? ¿Se sienten un poco culpables cuando lo hacen? ¿Qué piensan de la historia? ¿Era Epulón un mal hombre? ¿Era Lázaro un buen hombre? ¿Lo sabemos? ¿Qué es lo que critica Jesús en Epulón?

Actividades y oración. Invite a los niños a pensar en alguien a quien han olvidado por un tiempo. Hagan invitaciones que digan algo así como: tu presencia es importante para mí... Pida a los niños también que escriban notas a algunas personas mayores en su casa agradeciéndoles algo que hagan por ellos, y por lo que casi nunca dan las gracias (cocinar, lavar la ropa, tener la casa limpia, llevarlos a la escuela o a otras actividades, etc.) Al ir colocando sus tarjetas en la cesta, todos dicen: "Enseñanos a ver y a escuchar a los demás".

¿Qué voy a hacer?

Conversa con Jesús y háblale de las personas que tienes cerca. Diles lo que necesitan. Pídeles fuerzas y generosidad para ayudarlos en todo lo que puedas. Dile lo que quieres hacer.

- Por ejemplo: *Procuraré prestar atención a lo que necesitan los demás.*
- Por ejemplo: *Compartiré las cosas que tengo con otros.*

Jesús, tu amigo, te invita:

- Jesús dice que hay que estar atentos a los demás, y que Dios siempre nos pide que ayudemos a otros en sus necesidades. ¿Piensas tú en qué pueden necesitar las personas de tu alrededor?

Tú estás ahí

Imagínate que eres Lázaro. ¿tratas de llamar la atención de Epulón a como de lugar para que te de de comer? Imagínate que eres Epulón. ¿Qué piensas de Lázaro?

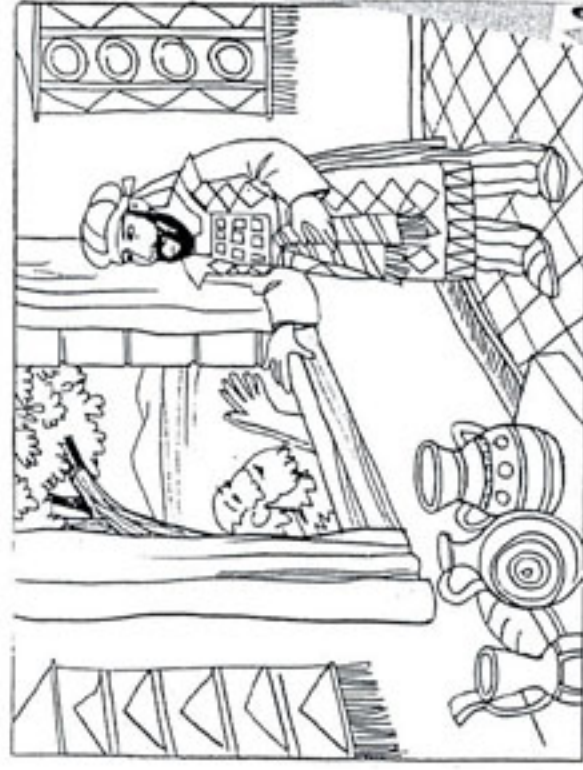

Cuando Dives, un hombre que ignora a los a los desamparados muere, El va al infierno, por no ayudar a los necesitados. ¿ Usted ha ignorado alguna vez a los necesitados en las calles o en tu vecindario, ó ¿ Usted los saluda y les ofrece alguna ayuda?

CRUCIGRAMA

Encuentra las siguientes palabras

Rico, Pobre,
Escucha, Ver,
Comer, Abundante,
Dios, Palabra,
Atento, Jesús,
Inferno, Cielo

A C E M P J R R T I O S
M L S N E P I A C M V
I G C S S I A T E R P
A B U N D I A T R E P
O S A H M O E O G H O
J P A L A B R A C B
V E N F I E R N O E
C A T E N T O S V

LOS MANDAMIENTOS

| | | | | |
|--|---|--|--|---|
| | | | | |
| <p>1º-Amarás a Dios sobre todas las cosas.</p> | <p>2º-No tomarás el Nombre de Dios en vano.</p> | <p>3º-Santificarás las fiestas.</p> | <p>4º-Honrarás a tu padre y a tu madre.</p> | <p>5º-No matarás.</p> |
| | | | | |
| <p>6º-No cometerás actos impuros.</p> | <p>7º-No hurtarás.</p> | <p>8º-No dirás falso testimonio ni mentirás.</p> | <p>9º-No consentirás pensamientos ni deseos impuros.</p> | <p>10º-No codiciarás los bienes ajenos.</p> |

EL CREDO

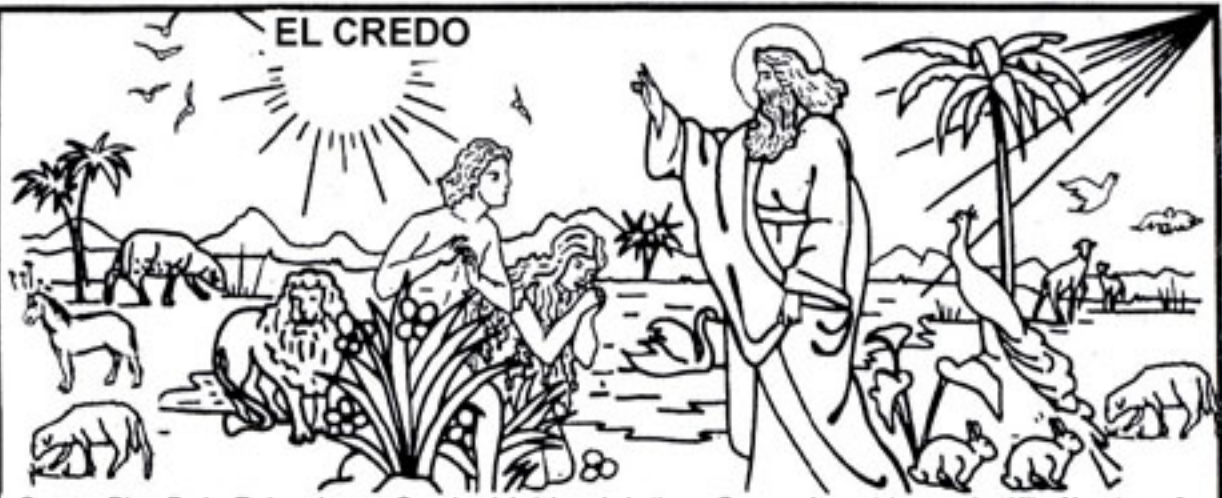

Creo en Dios, Padre Todopoderoso, Creador del cielo y de la tierra. Creo en Jesucristo su unico Hijo, Nuestro señor



Que fue concebido por obra y gracia del Espíritu Santo



Nació de Santa María Virgen



Padece bajo el poder de Poncio Pilato.



Fue crucificado



muerto y sepultado.
Descendió a los infiernos



Al tercer día Resucitó de entre los muertos. Subió a los cielos.



Está sentado a la derecha de Dios Padre Todopoderoso. Desde allí ha de venir a juzgar a los vivos y a los muertos



Creo en el Espíritu Santo.
La Santa Iglesia Católica.
La comunión de los santos.



El perdón de los pecados.
La resurrección de la carne
y la vida eterna. Amén

DADO PARA ALCANZAR AMOR

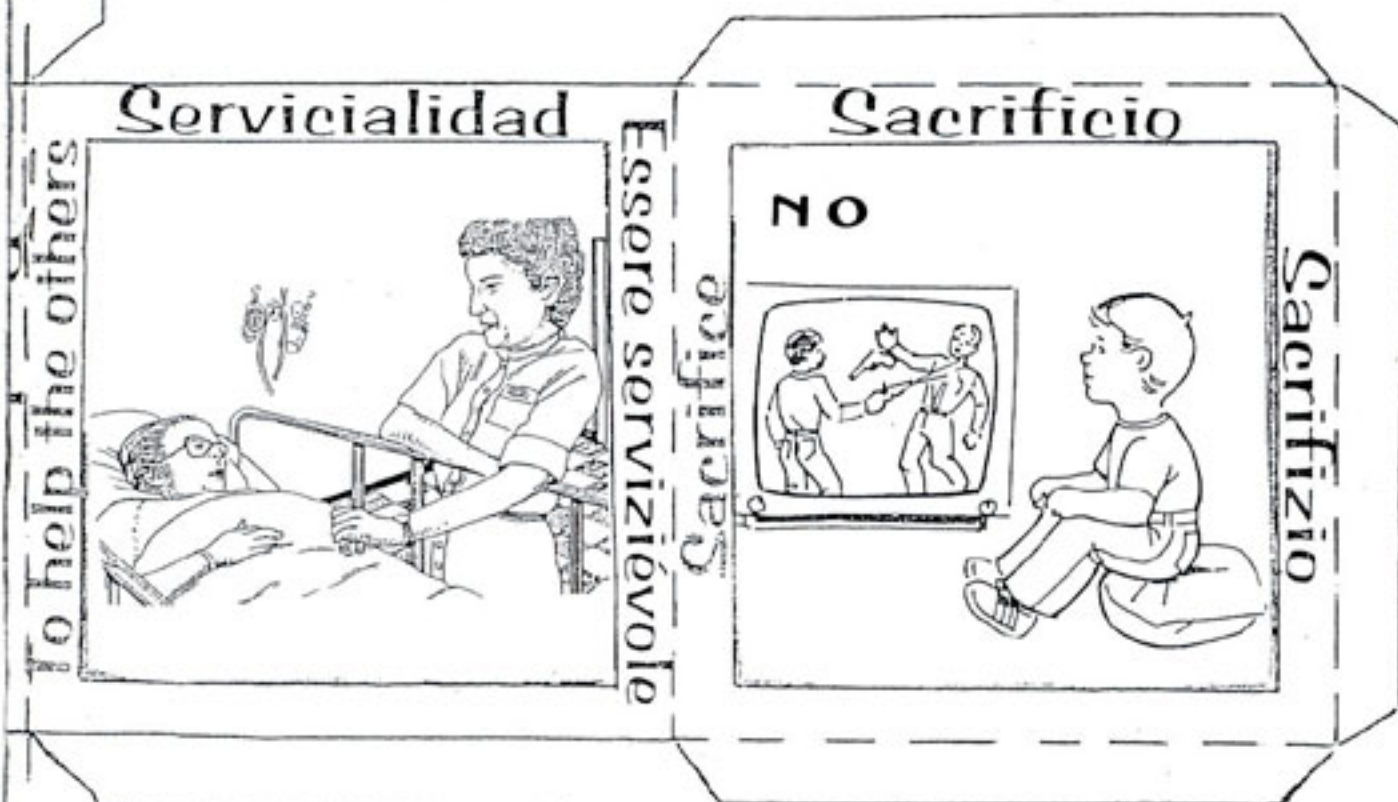

| | | |
|---|---|--|
| <p>ORACION Hoy haré mas oración</p> <ul style="list-style-type: none"> - Rezaré el rosario - Haré una visita a Jesús en la iglesia, El me espera. - Durante el día le muchas veces al Señor que le quiero. | <p>SACRIFICIO Que es lo que me cuesta? Te lo voy a ofrecer.</p> <ul style="list-style-type: none"> - No vere televisión - Prestare mis juguetes - Me comere también lo que no me gusta. - No tomaré golosinas. | <p>ALEGRIA Que contento estoy porque Dios me ama.</p> <ul style="list-style-type: none"> - Llevaré mi alegría a los otros - Sonreire a todos - No me quejaré - Disfrutaré la lectura |
| <p>SERVICIALIDAD En que te puedo ayudar Aquí estoy dispuesto!</p> <ul style="list-style-type: none"> - Puedo hacerte algo mamá? - Te ayudo con este ejercicio? - Las necesidades de los demás iran delante de las mias. | <p>PERDON Jesús perdona siempre. Yo tengo que aprender de El.</p> <ul style="list-style-type: none"> - Olvidaré las ofensas que me hagan - No devolveré mal por mal - Haré enseguida las paces | <p>OBEDIENCIA Jesús obedeció entodo momento a su padre. Y yo?</p> <ul style="list-style-type: none"> - Obedeceré sin protestar - Lo haré a la primera y además con una sonrisa. - Incluso si no quiero |

THE



THE

THE

THE

THE