

SHARP

UNITÉ MURALE BI-BLOC
SANS CONDUIT D'AIR



UN PIONNIER DE L'INNOVATION
DES PROPRIÉTÉS CACHÉES DE L'AIR



Réfrigérant R32 | Respectueux de la nature

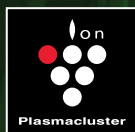

WWW.SHARPHVAC.CA

* Plasmacluster est une marque déposée ou une
marque commerciale de SHARP Corporation.

SHARP



Voici le premier crayon mécanique de **SHARP** en 1915!
Plus d'une centaine d'années plus tard, **SHARP** ne cesse
de créer des produits d'avant-garde pour améliorer la vie au quotidien.

SHARP

SHARP, la compagnie qui accompagne
et améliore la vie des gens partout dans
le monde, grâce à ses milliers de produits
tant appréciés.



SHARP FABRIQUE DES CLIMATISEURS DEPUIS 1958

L'EMPREINTE MONDIALE DE SHARP

110th
ANNIVERSARY

Introduction de la télécommande avec
sonde de température et d'humidité
intégrée

Shanghai SHARP Air-Conditioning Systems Co., Ltd
(SSAC) (maintenant Shanghai SHARP Electronics Co., Ltd
[SSEC]) a débuté la production de climatiseurs



Début des ventes de climatiseurs
avec la technologie Plasmacluster

Introduction de climatiseurs
écologiques munis de système
de contrôle du flux d'air

Introduction de la **Série THU**
en Amérique du Nord pour
climat extrême

Introduction de la **Série ZU / ZHU**
en Amérique du Nord

1958

Introduction du climatiseur
SHARP refroidi à l'eau

1983

SHARP Appliances Ltd. (SATL)
Début de la production
de climatiseurs (Thaïlande)

1992

Introduction du premier climatiseur
avec mode climatisation, chauffage,
déshumidification, humidification
et ventilation

2001

2004

Introduction du climatiseur
avec mécanisme flux d'air
à double volet

2006

2013

Entrée de **SHARP** sur
le marché du mini-split
en Amérique du Nord

2016

2019

Introduction de
la **Série Airst**

2023



Thaïlande - SHARP Appliances (Thaïlande) Ltd.
(SATL), Chachoengsao



Japon - Yao Plant, Osaka
ingénierie, planification de produits et de ventes



Japon - Sharp Kameyama (Japon) LCD Factory
Mie Plant No. 3



Avec tous ces efforts, **SHARP** s'engage à assumer sa
responsabilité sociale dans un développement durable
de la société et de l'entreprise.

SHARP



LES BÉNÉFICES DU PLASMACLUSTER

Avec des ions positifs et négatifs qui rendent l'air sain et purifié, le Plasmacluster de SHARP propose de nombreux avantages.



SHARP

L'AIR QUE NOUS RESPIRONS EST UNE NÉCESSITÉ HUMAINE FONDAMENTALE

PURIFICATION DE L'AIR AMBIANT



Les effets du Plasmacluster varient en fonction de l'environnement, de l'utilisation (température, humidité, taille de la pièce, absence / présence de climatiseur et de système de ventilation, emplacement de l'installation, etc.), des caractéristiques du produit, de l'utilisation du produit (direction du générateur d'ions, mode de fonctionnement, durée de fonctionnement, etc.) et des caractéristiques de chaque utilisateur.

Les résultats des tests ne sont pas des résultats prouvés dans des environnements d'utilisation réels. Les exemples donnés ci-dessous sont uniquement à titre de référence.

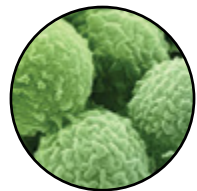

MOISSISURE

Élimine les moisissures aériennes

Effet après 84 minutes dans un espace d'essai de 31 m³ à 55 m³ (pour climatiseur équipé du Plasmacluster)

Supprimer la prolifération des moisissures adhérentes

Effet après 8 jours dans un espace d'essai de 20 m³ (pour climatiseur équipé du Plasmacluster)

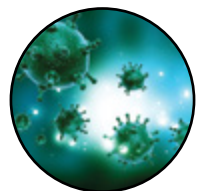

VIRUS

Supprime l'activité des virus aéroportés

Effet après 9 minutes dans un espace d'essai étanche à l'air de 25 m³ (pour purificateur d'air équipé du Plasmacluster)

Supprime l'activité des virus adhérents

Effet après 7,5 heures dans un espace d'essai étanche à l'air de 25 m³ (pour purificateur d'air équipé du Plasmacluster)



BACTÉRIES

Supprime l'activité des bactéries en suspension dans l'air

Effet après 14 minutes dans un espace d'essai étanche à l'air de 25 m³ (pour purificateur d'air équipé du Plasmacluster)

Supprime l'activité des allergènes en suspension dans l'air

Effet après 14 minutes dans un espace d'essai étanche à l'air de 25 m³ (pour purificateur d'air équipé du Plasmacluster)

100 MILLION

D'UNITÉS VENDUES À TRAVERS LE MONDE
ÉPROUVÉ & FIABLE



CHEMINEMENT DU PLASMACLUSTER DE SHARP

Depuis son introduction au début des années 2000 avec les premiers purificateurs d'air équipés de la technologie exclusive Plasmacluster, SHARP a atteint plus de 100 millions d'unités dans le monde à la fin de l'année 2022.

ÉLIMINATION DES ODEURS



Les effets du Plasmacluster varient en fonction de l'environnement, de l'utilisation (température, humidité, taille de la pièce, absence / présence de climatiseur et de système de ventilation, emplacement de l'installation, etc.), des caractéristiques du produit, de l'utilisation du produit (direction du générateur d'ions, mode de fonctionnement, durée de fonctionnement, etc.) et des caractéristiques de chaque utilisateur.

Les résultats des tests ne sont pas des résultats prouvés dans des environnements d'utilisation réels. Les exemples donnés ci-dessous sont uniquement à titre de référence.



ODEURS DE TABAC

Élimine les odeurs de tabac adhérentes

Effet après 30 minutes dans un espace d'essai de 41 m³ (pour les purificateurs d'air équipés du Plasmacluster)
L'effet d'élimination des odeurs variera en fonction de facteurs tels que le type et la force de l'odeur ainsi que le matériau auquel l'odeur adhère.

* Les thermopompes SHARP sont tout équipées de la technologie Plasmacluster

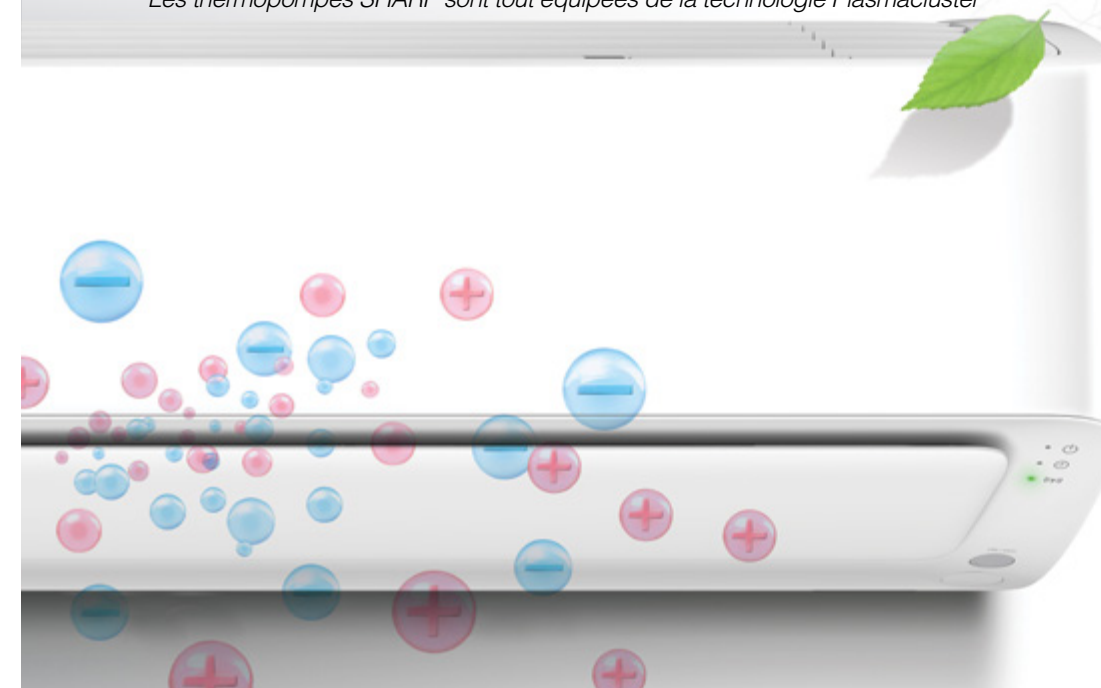

Technologie Plasmacluster

La technologie Plasmacluster unique à SHARP neutralise les bactéries et les virus en suspension, désactive et élimine les moisissures en suspension et autres contaminants.



Générateur d'ions Plasmacluster

SHARP



QU'EST-CE QUE LE PLASMACLUSTER?

Les ions Plasmacluster sont fabriqués à partir du même type d'ions positifs et négatifs qui sont présents dans la nature.



Les ions d'hydrogène positifs et les ions d'oxygène négatifs existent de façon naturelle dans le monde.

Les humains ont toujours été entourés d'ions positifs et négatifs naturels.

La technologie Plasmacluster génère des ions d'hydrogène positifs (H^+) et des ions d'oxygène négatifs (O_2^-). Autrement dit, les ions Plasmacluster sont de l'eau et de l'oxygène présents dans l'air, mais sous une forme différente. Voyons comment se forment les ions Plasmacluster.



Comment les ions Plasmacluster sont-ils générés?

MÉCANISME POUR ÉLIMINER LES BACTÉRIES DANS L'AIR À L'AIDE DU PLASMACLUSTER

1 ÉMISSION D'IONS

Les décharges de plasma sont utilisées pour créer et libérer dans l'air les mêmes ions positifs et négatifs qui sont produits dans la nature.

2 EFFET SUR LES VIRUS ET LES MOISSURES

Lorsque les ions entrent en contact avec la surface d'une spore de moisissure, de bactéries ou de virus, ils se transforment en radicaux aux propriétés d'oxydation extrêmement puissantes. Les radicaux volent instantanément l'hydrogène à la surface des bactéries, décomposant ainsi les protéines.

3 TRANSFORMATION DES IONS EN EAU QUI RETOURNENT DANS L'AIR

La combinaison d'un radical OH avec l'hydrogène (H) crée de l'eau (H_2O), qui retourne dans l'air.

SHARP

POUR PURIFIER L'AIR

Élimine la moisissure aéroportée et supprime l'activité des virus, bactéries et allergènes adhérents.

SHARP

POUR PURIFIER L'AIR

Décompose et élimine les odeurs adhérentes de la fumée de tabac, les odeurs de cuisson de cuisine et les odeurs d'animaux.

SHARP

POUR LA FAMILLE

Car l'air que vous respirez est une nécessité humaine pour vous et les vôtres.



SHARP

PRODUITS POUR L'AIR

Voici quelques produits équipés du Plasmacluster qui purifient l'air que vous respirez chaque jour.

SHARP

PRODUITS POUR L'AIR

Voici quelques produits équipés du Plasmacluster qui purifient l'air que vous respirez chaque jour



LE SEUL PURIFICATEUR D'AIR SUR LE MARCHÉ INCORPORANT DES IONS POSITIFS ET NÉGATIFS

L'EFFICACITÉ DES IONS PLASMACLUSTER EST PROUVÉE DANS LE MONDE ENTIER

Le système de triple filtration de Sharp est composé d'un véritable filtre HEPA anti-microbien, un filtre actif au charbon lavable ainsi que d'un préfiltre.

Caractéristiques écologiques (modèle KC) :

- Consommation d'environ 0,3 W en mode veille, pour économiser de l'énergie
- Soudure sans plomb utilisée dans toutes les cartes de circuit imprimé
- Pas de PBDE ignifuge
- Une conception qui se prête au démontage aux fins de recyclage en fin de durée de vie

Efficace contre :

- La poussière
- Les bactéries et les virus
- Les acariens et les allergènes domestiques
- La fumée d'échappement
- Les odeurs de fumée
- Les odeurs de salle de bain
- Les odeurs de poubelle
- Les spores de moisissure et les microbes
- Les odeurs d'animaux de compagnie
- Le pollen

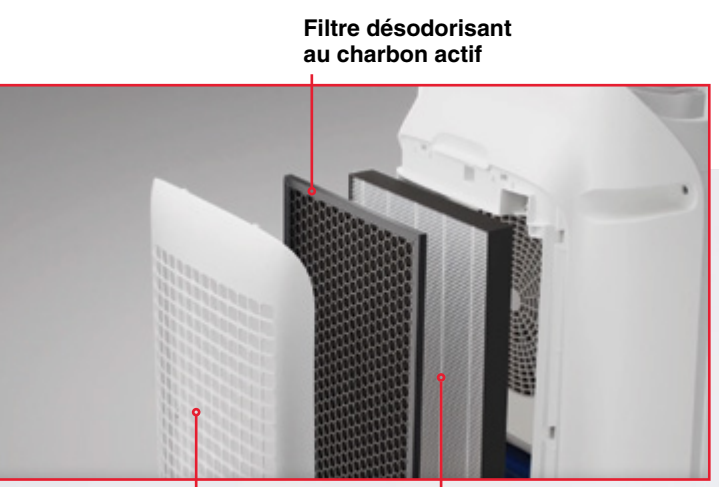

Filtre désodorisant au charbon actif

Préfiltre lavable « Microscreen »

Filtre HEPA haute performance antibactérien

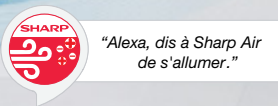

Modèles KCP110CW et KCP70CW

Éprouvé dans 35 institutions au Japon et dans le monde, les données de validation pour la génération d'ions Plasmacluster ont été collectées par les institutions mentionnées ci-dessous *

* Tests réalisés en laboratoire avec différentes densités d'ions Plasmacluster jusqu'à 50 000 ions / cm³.

Certifié dans le monde

Plasmacluster - Gagne la confiance et de nouveaux clients dans le monde
Testé par 35 instituts et organisations



La technologie d'ions Plasmacluster est reconnue et utilisée dans un large éventail d'industries. En collaboration avec plusieurs entreprises, SHARP a étendu la technologie d'ions Plasmacluster aux industries suivantes dans le monde :

climatisation automobile, purificateurs d'air pour automobiles, générateurs d'ions Plasmacluster pour automobiles, systèmes de climatisation pour grands autobus touristiques, ascenseurs, systèmes de zones pour fumeurs, conduits de transport d'ions, systèmes de ventilation centrale au sol 24h, chauffe-eau/séchoirs à eau chaude, éclairage à ions Plasmacluster, toilette avec bidet, systèmes de chauffage/ventilation/séchage pour salle de bain/douche, systèmes de ventilation résidentielle 24h, systèmes de climatisation centrale résidentiels, chauffe-eau à gaz, assainisseurs d'air, systèmes de purification de l'air pour trains, systèmes pour l'air d'usines, systèmes de purification de l'air pour les parcs d'amusement, moniteurs automobiles de vision arrière, systèmes de purification de l'air pour les métros



SHARP



Download on the App Store

ANDROID APP ON Google play

PLUS DE CONTRÔLE ET DE CONFORT

Wi-Fi intégré de SHARP sur toutes vos unités pour plus de contrôle et de confort



SHARP

PROGRAMMEZ VOTRE TEMPÉRATURE DE SOMMEIL PRÉFÉRÉE

La fonction de plages horaires vous permet de contrôler la température lors de votre sommeil et ainsi l'améliorer grâce aux modifications que vous pouvez apporter.



Plus intelligent et plus pratique avec le nouveau capteur de mouvement *1



+



Le climatiseur envoie une alerte sur votre cellulaire s'il n'y a pas de réaction pendant plus d'une heure.



Recevez un message lorsque votre enfant arrive à la maison.

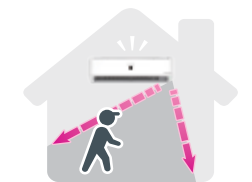

*1 Les options reliées au détecteur de mouvement ne sont disponibles qu'avec la Série ZHU.

La température de la pièce à tout moment

Non seulement la température et l'humidité, mais aussi si quelqu'un est présent.*2



*2 En raison de facteurs tels que l'emplacement des meubles de la pièce, le capteur peut ne pas effectuer la détection correctement.

Vérifier les dépenses électriques

Vérifiez facilement les dépenses électriques quotidiennes ou mensuelles par rapport au mois dernier. Vous pouvez également consulter l'historique des opérations pour connaître la consommation d'énergie selon la période de la journée.



Dépenses électriques quotidiennes

Dépenses électriques mensuelles

Fermeture simultanée de tous les climatiseurs

Éteignez toutes les thermopompes lorsque vous quittez la maison.



Jusqu'à 10 unités



Download on the App Store

ANDROID APP ON Google play

Interverrouillage GPS par téléphone intelligent

*3 Pour utiliser la fonction d'interverrouillage, vous devez activer la fonction GPS du cellulaire.

L'application peut vous faire des suggestions lorsque vous sortez ou que vous vous approchez de votre maison.



Lors du retour vers votre domicile, vous pouvez toujours être informé de la température de la pièce et mettre en marche le climatiseur.



Lorsque vous quittez votre domicile et que votre climatiseur est en fonction, vous recevrez un avis indiquant l'état de fonctionnement afin que vous ajustiez ou éteigniez votre appareil.

SHARP



EFFET COANDA JUSQU'À 50 PIEDS

N'AYEZ PLUS JAMAIS D'AIR DIRECTEMENT SUR VOUS



FONCTION MULTI-PIÈCES

UNE DISTRIBUTION D'AIR UNIFORME DANS TOUTES LES PIÈCES

Flux d'air Coanda confortable

Vous pouvez rediriger le flux d'air afin d'éviter son contact direct avec les gens. Un refroidissement confortable est donc assuré dans toute la pièce, car l'air ne souffle pas directement sur les occupants



Grand ventilateur et volet large (haut / bas)

Utilise un grand ventilateur et un large volet pour réaliser un flux d'air de 50 pieds

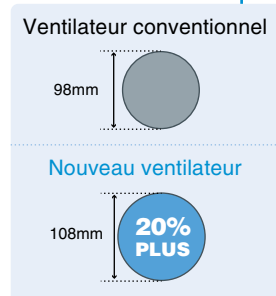
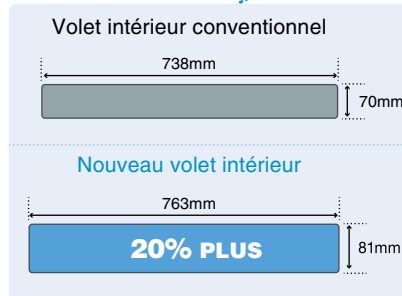
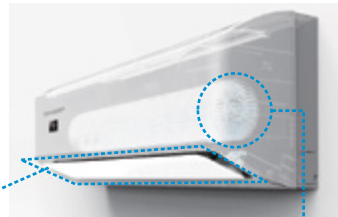

« SPOT AIR », le confort spécifique à une zone



La pièce est divisée en six zones et vous pouvez choisir dans quelle zone diriger l'air à l'aide de votre télécommande. Seule la zone choisie est rapidement refroidie ou réchauffée, ce qui réduit grandement la consommation d'énergie.

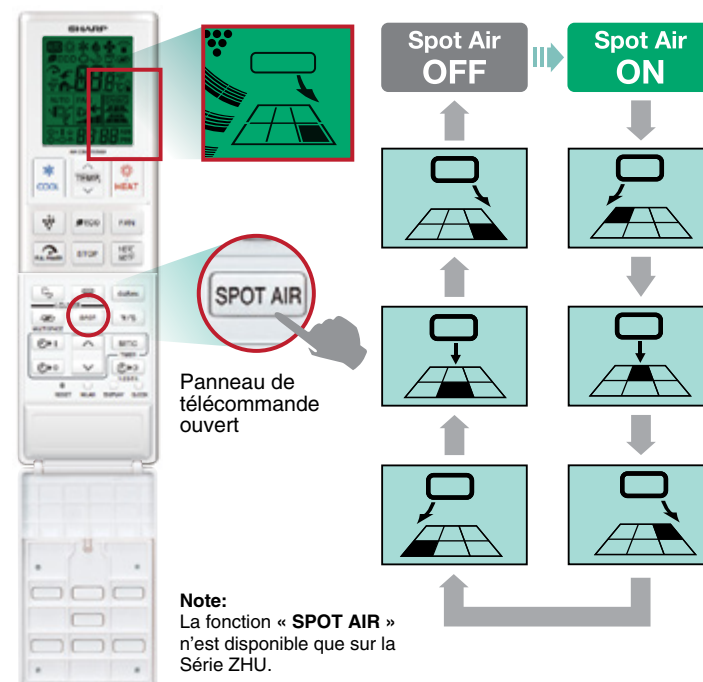

L'effet Coanda

Pour une chaleur uniforme et de l'air frais, les climatiseurs et thermopompes SHARP vous font profiter d'un phénomène observé dans la nature appelé « l'effet Coanda ». * Cet effet se réfère à la tendance d'un jet de gaz ou d'un liquide à être attiré par les surfaces environnantes. Les climatiseurs et thermopompes SHARP utilisent cette tendance en visant à un écoulement d'air à la surface des chambres, longeant les murs ou les plafonds, pour contrôler plus précisément et ainsi diriger l'écoulement d'air.



Fonction «Multi Space»

La fonction «Multi Space», que ce soit pour l'installation d'unité intérieure à un plafond cathédrale ou à une cage d'escalier, permet de réchauffer ou rapidement refroidir les pièces à la température souhaitée. Cette fonction offre une ventilation continue pour faire circuler l'air chaud ou froid en douceur dans chaque coin de la demeure.

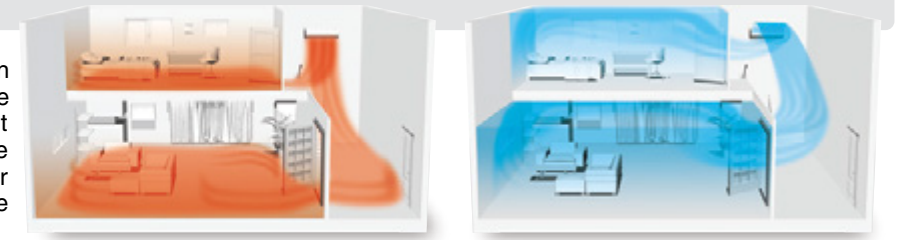

SHARP

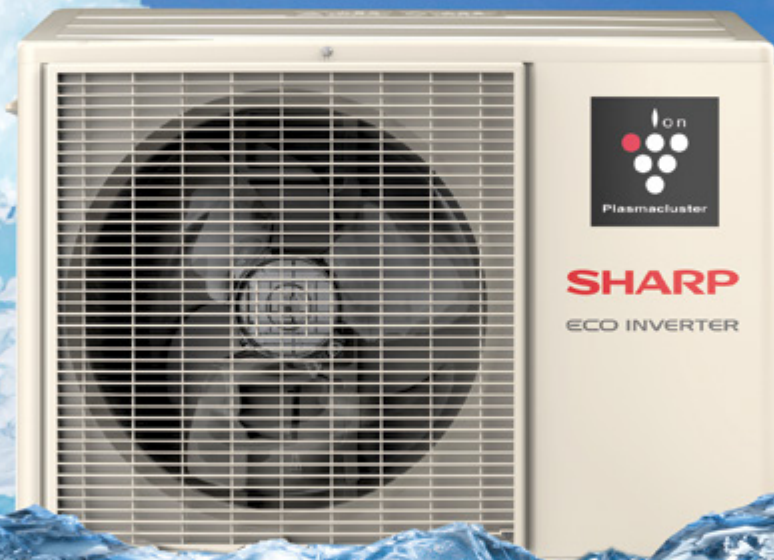

SHARP

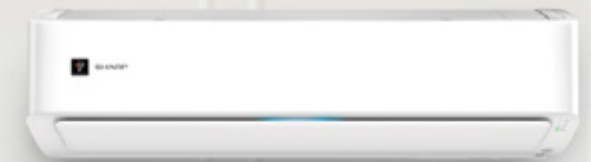

SHARP, des innovations technologiques pour simplifier le quotidien

*Système « HOT GAS PIPE » (breveté)

Les unités extérieures de la **Série ZHU** et la **Série ZU** ont été conçues pour livrer une chaleur réconfortante jusqu'à **-27 °C**, soit à des températures plus basses que tout autre modèle sur le marché. Le système « **HOT GAS PIPE** » de **SHARP** assure que tous les trous de condensation soient libre de glace pour assurer un écoulement adéquat des dégivrages sans affecter le rendement énergétique.

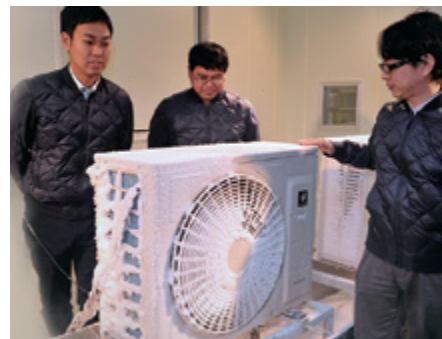

La chaleur résiduelle se déplace à travers le tuyau pour empêcher l'unité extérieure de geler à partir du bas.



« **HOT GAS PIPE** »
Unique à SHARP

Jusqu'à -27 °C

Plusieurs trous de drainage

Le gel de l'eau dans l'unité extérieure est souvent la cause de défauts de fonctionnement en hiver. Pour éviter une telle situation, SHARP a amélioré le système de drainage en dotant le bac de condensation de l'unité extérieure de plusieurs trous de drainage. Des bouchons pour recouvrir ces trous sont également inclus avec l'appareil lorsque celui-ci est utilisé dans un climat plus chaud où l'eau est évacuée par un tuyau de drainage.

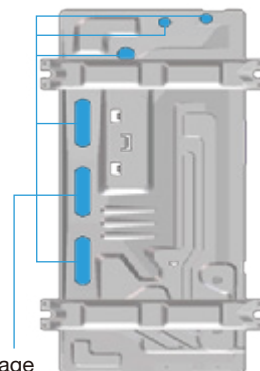

Trous de drainage

Un dégivrage adapté au climat nord-américain

Afin d'optimiser le dégivrage de l'unité extérieure, la fonction « **PRE-WARM** » augmente la température intérieure quelques instants avant un dégivrage. De plus, **SHARP** utilise deux modes de dégivrages. Soit : « **RAPID DEFROST** » ou « **DEFROST** ». Ces types de dégivrages sont utilisés sur les unités **SHARP** installées en pays nordiques. L'ensemble de ces fonctions assure un fonctionnement de l'unité optimal et offre une série de performances accrues.

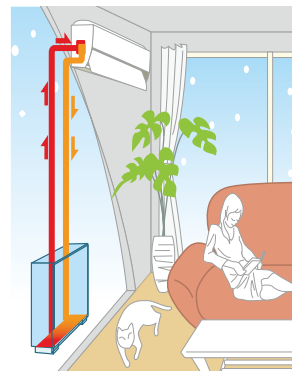

Fonctions innovantes facilitant votre quotidien

Fonction « Auto Restart »

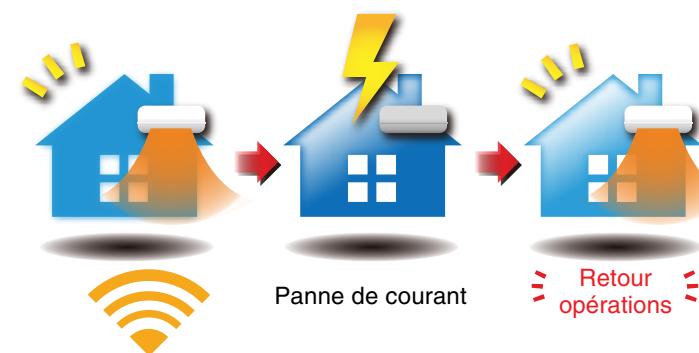

Panne de courant

Retour opérations



Suite à la récupération d'une panne de courant, l'unité **SHARP** redémarre automatiquement avec les paramètres instaurés avant la perte de courant.



Fonction
« Auto Restart »

Fonction autonettoyante

Les ions Plasmacluster minimisent la croissance des moisissures à l'intérieur du climatiseur

Le cycle de recirculation de l'appareil, d'une durée de 40 minutes, propulse les ions Plasmacluster à l'intérieur de l'unité. Cela prévient et enraie le développement de moisissures responsables de certaines odeurs sur les surfaces de l'échangeur d'air.

(Note: Les moisissures déjà présentes ne peuvent être éliminées.)

Résultats à l'aide d'un capteur de moisissure

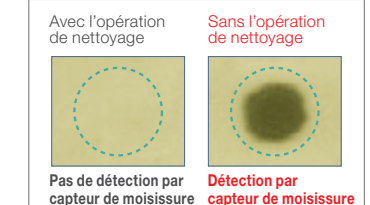

Pas de détection par capteur de moisissure

Détection par capteur de moisissure

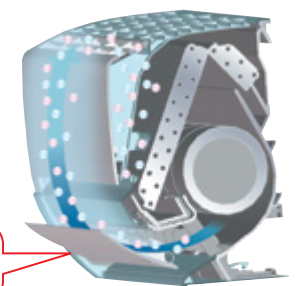

L'intérieur reste propre en utilisant les ions Plasmacluster!

Méthode d'essai : Mesures prises dans les laboratoires de Sharp en utilisant le modèle AY-P28XC (Modèle japonais). Tests effectués à une température extérieure/ambiante de 27 °C et un taux d'humidité de 70 % et ce sur un cycle consistant d'une heure de fonctionnement en mode refroidissement. Pendant un cycle de 40 minutes de nettoyage interne et 20 minutes avec l'unité en arrêt. Ces tests ont été menés pendant 14 jours (40 cycles). Capteur visuel de moisissure fabriqué par l'Institut de biologie environnementale.

SHARP

TOUJOURS SOUCIEUX DE L'ENVIRONNEMENT

SHARP travaille activement au respect de l'environnement en réduisant les gaz à effet de serre.



Réfrigérant R32 | Respectueux de la nature



RESPECTER LA NATURE ET S'EN INSPIRER, DES VALEURS BIEN ANCRÉES

En général, on utilise le concept «ailes d'aéronef» pour un meilleur contrôle du débit d'air et on s'inspire de l'aérodynamisme pour améliorer les produits. Bien que l'aérodynamisme soit idéal pour déplacer de gros objets, nous en sommes venus à la conclusion que les ailes d'oiseaux et d'insectes sont de meilleurs modèles pour la taille de nos produits. De là est venue l'idée de «Nature Wing».

Qu'est-ce que le R-32 ?

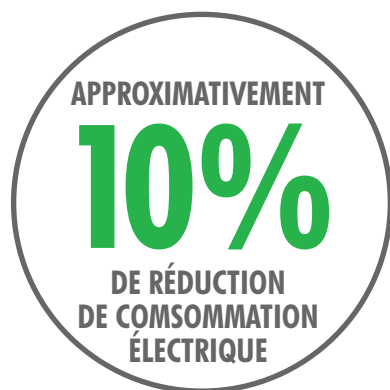

POTENTIEL DE RÉCHAUFFEMENT CLIMATIQUE SUR 100 ANS AVEC DIFFÉRENTS RÉFRIGÉRANTS

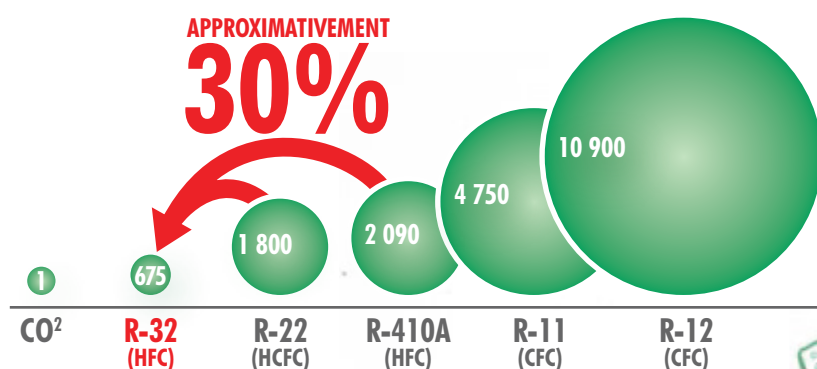

Le **R-32** est un réfrigérant de nouvelle génération qui transporte efficacement la chaleur avec un impact environnemental minime.

Bien qu'il existe différents types de réfrigérants, le **R-32** est le nouveau réfrigérant qui suscite actuellement le plus d'intérêt. Parce que le **R-32** transporte efficacement la chaleur, il peut **réduire la consommation d'électricité jusqu'à environ 10%** par rapport à celle des thermopompes utilisant le réfrigérant **R-22**. De plus, comparé aux fluides frigorigènes largement utilisés aujourd'hui tels que le **R-22** et le **R-410A**, le **R-32** a un potentiel de réchauffement global (GWP) inférieur de 1/3 et se distingue par son faible impact environnemental.



Technologie « Nature Wing »

En général, on utilise le concept «ailes d'aéronef» pour un meilleur contrôle du débit d'air et on s'inspire de l'aérodynamisme pour améliorer les produits. Bien que l'aérodynamisme soit idéal pour déplacer de gros objets, nous en sommes venus à la conclusion que les ailes d'oiseaux et d'insectes sont de meilleurs modèles pour la taille de nos produits. De là est venue l'idée travailler avec la technologie que nous avons nommé «Nature Wing».



Les ailes de l'aigle royal offrent un meilleur contrôle des courants d'air

Nature Wing

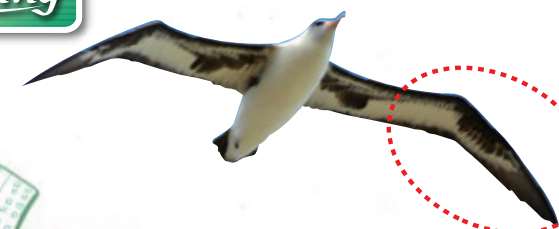

Les ailes de l'albatros sont idéales pour les vols de longue durée

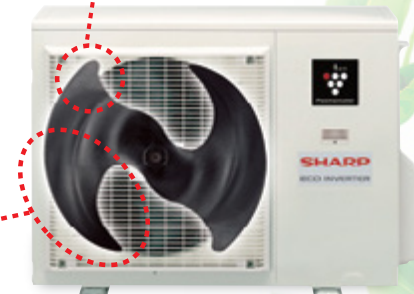

EFFICACITÉ DU FLUX D'AIR

Le rendement de la circulation d'air s'améliore d'environ **20%**

(comparaison par SHARP)

SHARP

**POUR UN ESPACE DE VIE
LE PLUS CONFORTABLE
POSSIBLE CHEZ VOUS**



FONCTIONS UNIQUES À SHARP



**Système de débit d'air
Coanda avec long volet**

Fourni un flux d'air plus long qui peut envoyer des ions Plasmacluster et l'air froid ou chaud encore plus loin dans la pièce. (Voir page 12)



**Système de conduit
de gaz chaud
(breveté)**

La chaleur générée par l'opération de chauffage est réutilisée pour prévenir le gel de l'unité extérieure. (Voir page 14)



**Fonction « Multi Space »
(breveté)**

Cette fonction offre une ventilation continue pour faire circuler l'air chaud ou froid tout en douceur dans chaque coin de la demeure. (Voir page 13)



**Fonction nettoyage
Plasmacluster
(breveté)**

Cette fonction sert à réduire grandement la prolifération des spores de moisissures en asséchant l'intérieur du désinfectant à l'aide d'ions Plasmacluster. (Voir page 15)



Plasmacluster Ion

La technologie purification de l'air unique à SHARP supprime les moisissures et les virus dans l'air. (Voir pages 4 à 9)



Gaz R-32

SHARP reste en tête de l'industrie avec le passage à la prochaine génération de réfrigérants qui ont un potentiel de réchauffement de la planète inférieur à celui du R-410A : le R-32. (Voir page 16)

SÉRIE ZHU



Numéro du modèle	Unité intérieure		Unité extérieure	
	AY-XP12ZHU	AE-X12ZHU	AY-XP18ZHU	AE-X18ZHU
Performance	Climatisation (Btu/h)		12 000	
	Min - Max (Btu/h)		3 500 - 14 000	
	Chauffage (Btu/h)		16 000	
	Min - Max (Btu/h)		3 100 - 23 000	
	Chauffage maximum @ -8,3 °C (17 °F) (Btu/h)		18 900	
	Chauffage maximum @ -15 °C (5 °F) (Btu/h)		16 000	
	Chauffage maximum @ -20 °C (-4 °F) (Btu/h)		14 000	
	Chauffage maximum @ -25 °C (-13 °F) (Btu/h)		12 000	
Chauffage maximum @ -27 °C (-17 °F) (Btu/h)		11 200		
Efficacité	EER / EER ²		16.0 / 16.0	
	SEER / SEER ²		25.0 / 25.0	
	HSPF (IV) / HSPF ² (IV)		11.0 / 11.0	
Alimentation	V, Hz, Phase		208-230/60/1	
Taille max. des fusibles	(A)		20	
Déshumidification	Pt/h		1.9	
Niveau sonore (dB)	Unité int.	(Sh/H/M/B/Sb)	43 / 40 / 36 / 28 / 24	
	Unité ext.	(Unité ext.)	49	
Niveau sonore (dB)	Unité int.	(Sh/H/M/B/Sb)	44 / 40 / 35 / 29 / 22	
	Unité ext.	(Unité ext.)	50	
Débit d'air (pi ³ /min)	Climatisation (Sh/H/M/B/Sb)	597 / 519 / 403 / 290 / 212		
	Chauffage (Sh/H/M/B/Sb)	636 / 558 / 466 / 374 / 212		
Direction de l'air	Horizontale		Auto	
	Verticale		Auto	
Plage de fonctionnement de la température extérieure	Climatisation		14 à 115°F (-10 à 46°C)	
	Chauffage		-17 à 75°F (-27 à 24°C)	
Diamètre des tuyaux	Liq x Gas (po.)		1/4 x 3/8	
Fluide frigorigène			R32	
Longueur max. des tuyaux	(pi. (m))		66 (20)	
Différence max. de hauteur	(pi. (m))		33 (10)	
Dimensions (Lar. x H. x Profondeur.)	Unité int.	(po.)	41 ^{27/64} x 12 ^{7/16} x 9 ^{51/64}	
	Unité ext.	(po.)	30 ^{23/32} x 21 ^{1/4} x 10 ^{19/32}	
Poids total	Unité int.	{lbs. (kg)}	31 (14)	
	Unité ext.	{lbs. (kg)}	67 (30)	

En novembre 2016, Sharp a annoncé son slogan « Be Original ». Celui-ci devient alors la devise officielle de l'entreprise. Il englobe également la promesse de Sharp envers ses clients du monde entier en passant le message que SHARP restera une marque qui crée de la valeur, riche en originalité et qui sera toujours unique.

Ils ont insufflé deux significations au mot « original ».

Tokuji Hayakawa, le fondateur de Sharp, a laissé un esprit de « sincérité et de créativité ». Cet esprit sera toujours avec SHARP et il restera inchangé en tant que fondement original du travail que l'entreprise accomplit. Sharp est une entreprise qui est toujours là pour les gens et qui crée constamment de la valeur en offrant divers produits et services qui sont uniques à Sharp. Elle crée en permanence des « produits originaux qui répondent à votre personnalité » et vous et ceux-ci vous permettent de réaliser vos souhaits et vos rêves.



SHARP

SÉRIE ZU

SÉRIE ZU

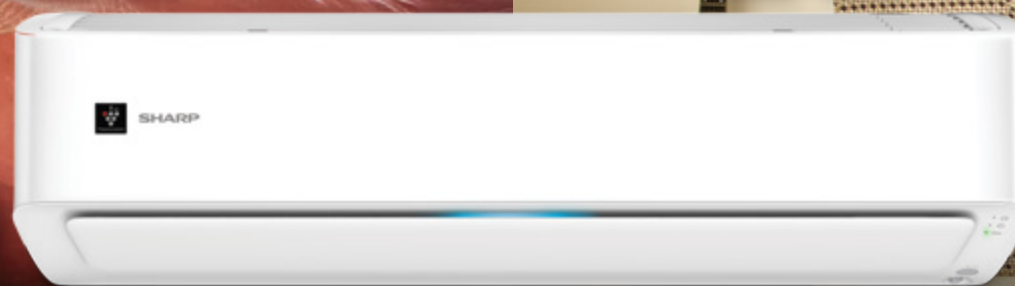

SHARP

Numéro du modèle	Unité intérieure Unité extérieure	
Performance	Climatisation	(Btu/h)
	Min - Max	(Btu/h)
	Chauffage	(Btu/h)
	Min - Max	(Btu/h)
	Chauffage maximum @ -8,3 °C (17 °F)	(Btu/h)
	Chauffage maximum @ -15 °C (5 °F)	(Btu/h)
	Chauffage maximum @ -20 °C (-4 °F)	(Btu/h)
Efficacité	Chauffage maximum @ -25 °C (-13 °F)	(Btu/h)
	Chauffage maximum @ -27 °C (-17 °F)	(Btu/h)
	EER / EER ²	
	SEER / SEER ²	
Alimentation	HSPF (IV) / HSPF ² (IV)	
	V, Hz, Phase	
Taille max. des fusibles	(A)	
Déshumidification	Pt/h	
Niveau sonore (dB)	Unité int.	(Sh/H/M/B/Sb)
	Unité ext.	(Unité ext.)
Niveau sonore (dB)	Unité int.	(Sh/H/M/B/Sb)
	Unité ext.	(Unité ext.)
Débit d'air (pi ³ /min)	Climatisation	(Sh/H/M/B/Sb)
	Chauffage	(Sh/H/M/B/Sb)
Direction de l'air	Horizontale	
	Verticale	
Plage de fonctionnement de la température extérieure	Climatisation	
	Chauffage	
Diamètre des tuyaux	Liq x Gas (po.)	
Fluide frigorigène	R32	
Longueur max. des tuyaux	(pi. (m))	
Différence max. de hauteur	(pi. (m))	
	(po.)	
Dimensions (Lar. x H. x Profondeur.)	Unité int.	(po.)
	Unité ext.	(po.)
Poids total	Unité int.	(lbs. (kg))
	Unité ext.	(lbs. (kg))

COLD CLIMATE ne ep	
AY-XPC12ZU	AE-X12ZU
12 000	12 000
2 800 - 13 600	14 000
3 200 - 19 000	14 500
12 000	10 000
10 000	8 000
7 200	12,5 / 12,5
21,0 / 22,0	21,0 / 22,0
12,5 / 11,0	208-230/60/1
15	15
3,2	3,2
42 / 39 / 34 / 27 / 23	42 / 39 / 34 / 27 / 23
49	49
43 / 40 / 35 / 28 / 23	43 / 40 / 35 / 28 / 23
50	50
438 / 385 / 307 / 219 / 145	438 / 385 / 307 / 219 / 145
438 / 385 / 318 / 254 / 145	438 / 385 / 318 / 254 / 145
Manuelle	Manuelle
Auto	Auto
14 à 115°F (-10 à 46°C)	14 à 115°F (-10 à 46°C)
-17 à 75°F (-27 à 24°C)	-17 à 75°F (-27 à 24°C)
1/4 x 3/8	1/4 x 3/8
R32	R32
66 (20)	66 (20)
33 (10)	33 (10)
34 ³⁹ / ₆₄ x 11 ³ / ₈ x 9 ¹ / ₆₄	34 ³⁹ / ₆₄ x 11 ³ / ₈ x 9 ¹ / ₆₄
30 ²³ / ₃₂ x 21 ¹ / ₄ x 10 ¹⁹ / ₃₂	30 ²³ / ₃₂ x 21 ¹ / ₄ x 10 ¹⁹ / ₃₂
22 (10)	22 (10)
67 (30)	67 (30)

COLD CLIMATE ne ep		COLD CLIMATE ne ep		COLD CLIMATE ne ep	
AY-XPC15ZU	AE-X15ZU	AY-XPC18ZU	AE-X18ZU	AY-XPC24ZU	AE-X24ZU
14 000	14 000	18 000	18 000	22 000	22 000
5 000 - 17 000	5 000 - 17 000	6 000 - 21 600	6 000 - 21 600	6 000 - 23 000	6 000 - 23 000
18 000	18 000	21 600	21 600	24 000	24 000
4 500 - 22 000	4 500 - 22 000	5 500 - 27 000	5 500 - 27 000	5 500 - 30 000	5 500 - 30 000
18 100	18 100	22 000	22 000	22 400	22 400
15 300	15 300	18 000	18 000	19 000	19 000
13 000	13 000	15 500	15 500	16 500	16 500
11 000	11 000	12 500	12 500	13 500	13 500
10 100	10 100	11 500	11 500	12 300	12 300
14,0 / 14,0	14,0 / 14,0	13,0 / 13,0	13,0 / 13,0	10,0 / 10,0	10,0 / 10,0
24,0 / 24,0	24,0 / 24,0	24,0 / 24,0	24,0 / 24,0	19,0 / 22,0	19,0 / 22,0
12,0 / 11,0	12,0 / 11,0	13,0 / 11,0	13,0 / 11,0	10,6 / 11	10,6 / 11
208-230/60/1	208-230/60/1	208-230/60/1	208-230/60/1	208-230/60/1	208-230/60/1
20	20	25	25	25	25
3,2	3,2	5,1	5,1	6,8	6,8
46 / 42 / 38 / 30 / 26	46 / 42 / 38 / 30 / 26	45 / 43 / 40 / 31 / 28	45 / 43 / 40 / 31 / 28	47 / 45 / 40 / 33 / 30	47 / 45 / 40 / 33 / 30
49	49	52	52	53	53
46 / 42 / 36 / 30 / 23	46 / 42 / 36 / 30 / 23	49 / 47 / 41 / 31 / 25	49 / 47 / 41 / 31 / 25	49 / 47 / 41 / 31 / 25	49 / 47 / 41 / 31 / 25
50	50	52	52	54	54
636 / 558 / 441 / 328 / 251	636 / 558 / 441 / 328 / 251	636 / 597 / 480 / 328 / 251	636 / 597 / 480 / 328 / 251	674 / 636 / 519 / 367 / 290	674 / 636 / 519 / 367 / 290
674 / 597 / 505 / 413 / 251	674 / 597 / 505 / 413 / 251	752 / 713 / 558 / 403 / 290	752 / 713 / 558 / 403 / 290	752 / 713 / 558 / 403 / 290	752 / 713 / 558 / 403 / 290
Manuelle	Manuelle	Manuelle	Manuelle	Manuelle	Manuelle
Auto	Auto	Auto	Auto	Auto	Auto
14 à 115°F (-10 à 46°C)	14 à 115°F (-10 à 46°C)	14 à 115°F (-10 à 46°C)	14 à 115°F (-10 à 46°C)	14 à 115°F (-10 à 46°C)	14 à 115°F (-10 à 46°C)
-17 à 75°F (-27 à 24°C)	-17 à 75°F (-27 à 24°C)	-17 à 75°F (-27 à 24°C)	-17 à 75°F (-27 à 24°C)	-17 à 75°F (-27 à 24°C)	-17 à 75°F (-27 à 24°C)
1/4 x 3/8	1/4 x 3/8	1/4 x 3/8	1/4 x 3/8	1/4 x 3/8	1/4 x 3/8
R32	R32	R32	R32	R32	R32
66 (20)	66 (20)	66 (20)	66 (20)	66 (20)	66 (20)
33 (10)	33 (10)	33 (10)	33 (10)	33 (10)	33 (10)
41 ²⁷ / ₆₄ x 12 ⁷ / ₁₆ x 9 ⁵¹ / ₆₄	41 ²⁷ / ₆₄ x 12 ⁷ / ₁₆ x 9 ⁵¹ / ₆₄	41 ²⁷ / ₆₄ x 12 ⁷ / ₁₆ x 9 ⁵¹ / ₆₄	41 ²⁷ / ₆₄ x 12 ⁷ / ₁₆ x 9 ⁵¹ / ₆₄	41 ²⁷ / ₆₄ x 12 ⁷ / ₁₆ x 9 ⁵¹ / ₆₄	41 ²⁷ / ₆₄ x 12 ⁷ / ₁₆ x 9 ⁵¹ / ₆₄
30 ²³ / ₃₂ x 21 ¹ / ₄ x 10 ¹⁹ / ₃₂	30 ²³ / ₃₂ x 21 ¹ / ₄ x 10 ¹⁹ / ₃₂	33 ¹⁵ / ₃₂ x 27 ¹⁵ / ₁₆ x 13	33 ¹⁵ / ₃₂ x 27 ¹⁵ / ₁₆ x 13	33 ¹⁵ / ₃₂ x 27 ¹⁵ / ₁₆ x 13	33 ¹⁵ / ₃₂ x 27 ¹⁵ / ₁₆ x 13
31 (14)	31 (14)	31 (14)	31 (14)	31 (14)	31 (14)
67 (30)	67 (30)	95 (43)	95 (43)	95 (43)	95 (43)



SHARP



Les thermopompes SHARP certifiées « froid extrême » sont économes en énergie et peuvent réduire votre empreinte carbone.

Elles sont beaucoup plus efficaces et peuvent fonctionner à des températures plus froides que les thermopompes conventionnelles. Ceux-ci perdent généralement leur capacité de chauffage importante à des températures plus froides. D'ailleurs, il n'est généralement pas recommandé de les faire fonctionner lorsque les températures descendent en-dessous de -15°C, tandis que les thermopompes SHARP certifiées « froid extrême » peuvent encore fournir de la chaleur jusqu'à -27°C.



SHARP



L'UNITÉ SHARP AY-XP12ZHU DÉVELOPPE 11 200 BTU/H AUX TEMPÉRATURES EXTRÊMES DE -27°C EXTÉRIEURE

* Compresseur à vitesse maximum

OBTENEZ DES PERFORMANCES EXTRAORDINAIRES À -27°C !

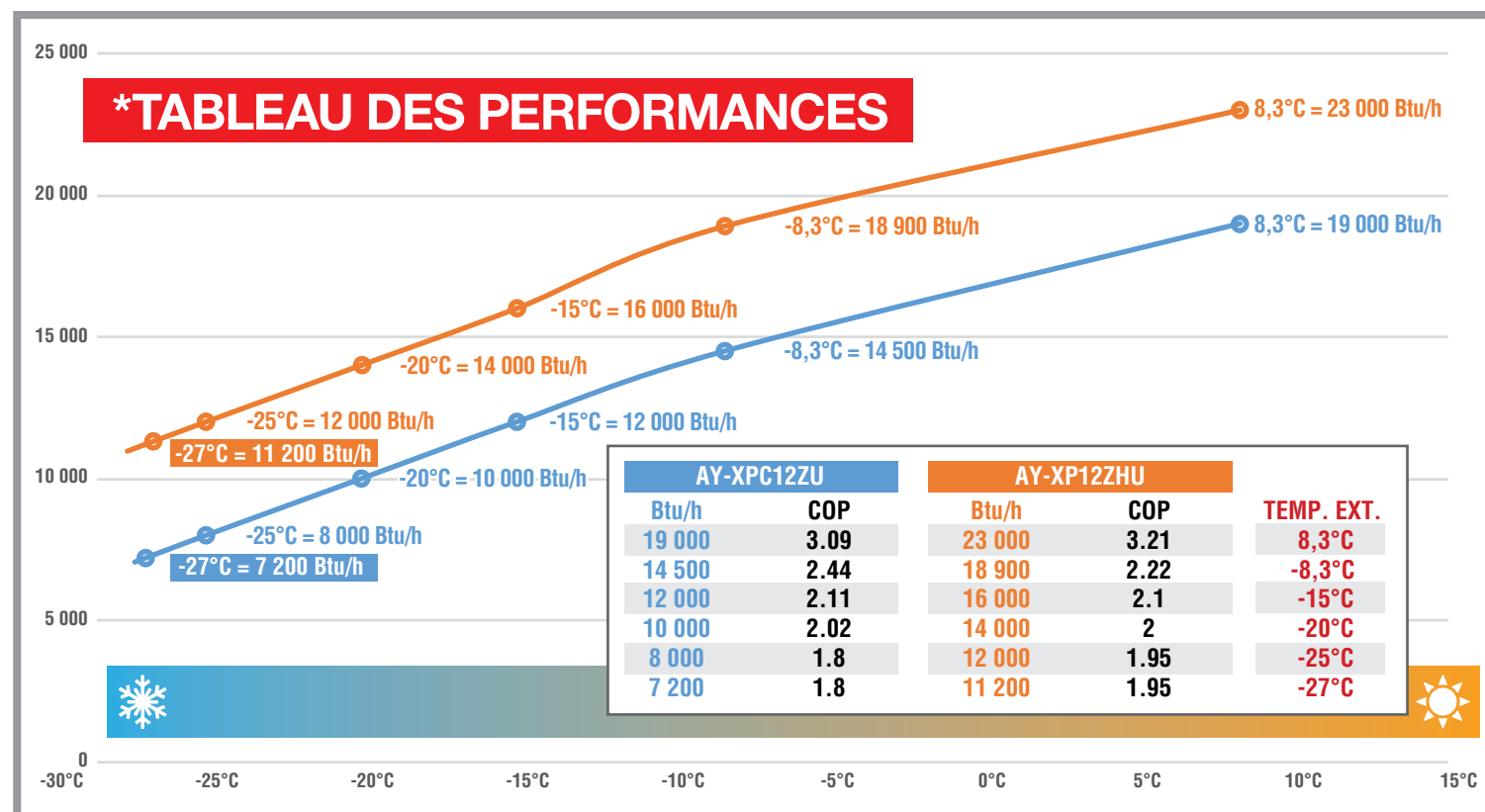

*Tout les tests ont été effectués avec le compresseur à vitesse maximum

Une qualité supérieure & une solide garantie

Les thermopompes Sharp intègrent une technologie de haute précision japonaise avancée ainsi qu'un design sobre qui rehaussera toutes les pièces de la maison. Les spécifications et la mise au point opérationnelle sont conçues pour s'adapter de façon optimale aux conditions des maisons nord-américaines.

Profitez de la tranquillité d'esprit qu'apporte un produit Sharp de qualité supérieure. Il vient avec une solide garantie qui protège votre investissement et qui peut s'appliquer sur tous les modèles courants au Canada.



*Possibilité de garantie de 10 ans sur le compresseur, 10 ans sur les pièces et 10 ans sur la main-d'oeuvre. Informez-vous auprès de votre entrepreneur.



SHARP



SUR COMPRESSEUR



SUR PIÈCES



RBL A/C INC. DISTRIBUTEUR EXCLUSIF DES PRODUITS SHARP

SIÈGE SOCIAL ET CENTRE DE DISTRIBUTION DE LA RIVE-NORD
50 ÉMILIEN-MARCOUX, SUITE 101, BLAINVILLE, QUÉBEC, CANADA, J7C 0B5
1-855-320-1444 • WWW.RBLAC.COM

*** Possibilité de garantie de 10 ans sur le compresseur, 10 ans sur les pièces et 10 ans sur la main-d'oeuvre. Informez-vous avec votre entrepreneur.**

DÉTAILLANT:

WWW.SHARPHVAC.CA

SHARP CORPORATION OSAKA, JAPON