

PHILIPS

EasyKey易鎖

7300

執手式智能門鎖

用戶手冊

User manual

在以下網站上註冊產品並獲得支持
www.philips.com/support



目录

1 重要信息	02	5 如何使用易鎖	16
安全警告 舊產品和電池的處理		開啟	
2 安裝您的易鎖	03	室外開鎖 -密碼開門 -指紋開門 -卡片開門	
產品清單 安裝立體裝配圖 安裝前須知 安裝步驟		室內開鎖 -手柄開門	
3 了解您的易鎖	09	上鎖	
外面板 內面板		室外上鎖 室內上鎖	
4 如何設置您的易鎖	10	室內反鎖 自動和手動模式 機械鑰匙開啟	
設置前需知 用戶設置 用戶刪除 系統設置 擴展功能 系統查詢 關於本機查詢		6 其他功能	19
		防貓眼功能 恢復出廠設置 壹鍵靜音功能 布防功能	
		7 提示燈光的含義與使用	21
		門鎖狀態提示燈 低電量提示燈 布防提示燈 靜音狀態提示燈 系統鎖定提示燈 開/關門按鍵[CLOSE]提示燈光	
		8 故障排除	24
		報警功能的種類與報警方式 如何使用應急電源 如何更換電池	

1 重要信息

安全

- ◆ 在使用易鎖前，請閱讀並理解所有說明。因未遵守說明而造成的損壞不在保修範圍內。
- ◆ 建議使用制造商指定的附件/配件
- ◆ 僅使用本產品配置的碱性電池，或同樣規格類型的電池
- ◆ 請勿強行拆卸本產品，以免觸發警報或損壞產品
- ◆ 請勿用尖銳物品刮擦指紋采集器，否則可能造成永久性損壞
- ◆ 請勿將產品暴露在漏水或濺水環境下
- ◆ 請勿將產品接觸腐蝕性物質，以免破壞外殼保護層
- ◆ 請勿在執手上懸掛物件，以免影響門鎖的正常使用
- ◆ 清潔產品，請用軟布擦拭
- ◆ 請勿在設置操作時拆卸電池
- ◆ 請妳選擇專業的工人安裝門鎖，並按照本公司提供的安裝標準進行操作。切勿私自拆裝門鎖，並保護好相關固封標誌
- ◆ 門鎖安裝調試合格後，請在第壹時間內修改出廠設置的默認管理密碼，並妥善保管好機械鑰匙，不要輕易泄露密碼信息。
- ◆ 門鎖觸發低電量報警後，請及時更換掉全部電池，並確保電池正負極安裝正確。

警告

- ◆ 不要將電池靠近火源，以免發生爆炸
- ◆ 請勿使用不符合安全規定的應急電源給產品供電
- ◆ 請勿用金屬物將電池引線的兩極連接短路，以免引起爆炸
- ◆ 確保由飛利浦、飛利浦授權的服務中心或專業的維修人員進行更換部件。
- ◆ 請勿使用其它制造商生產的，或未經飛利浦特別推薦的附件或部件。如果使用此類附件和部件，您的保修可能失效。

舊產品和電池的處理

- ◆ 您可以在由飛利浦和飛利浦授權的服務中心回收您的智能鎖，如果您的產品符合條件，您將獲得折抵款項。
- ◆ 請自行了解當地的電子產品分類收集系統。
- ◆ 請遵守當地規定，不要將舊產品丟棄到普通生活垃圾中。
- ◆ 正確棄置舊產品有助於避免對環境和人類健康造成潛在的負面影響。
- ◆ 涉及電池，該電池不可與普通生活垃圾一起處理。
- ◆ 請自行了解當地關於分類收集電池的規定，正確棄置電池有助於避免對環境和人類健康造成負面影響。

2 安裝您的易鎖

產品清單

本產品清單僅供參考，壹切以實物包裝內容為準。

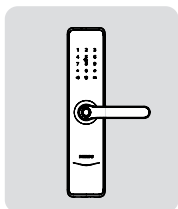

① 外面板含矽膠墊

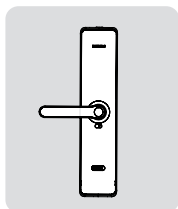

② 內面板含矽膠墊

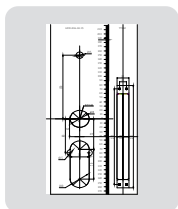

③ 開孔模板

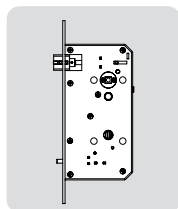

④ 鎖體

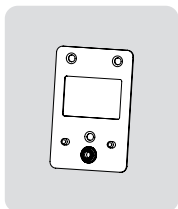

⑤ 固定板



⑥ 用戶手冊



⑦ 快速入門指南



⑧ 保修卡



⑨ 合格證

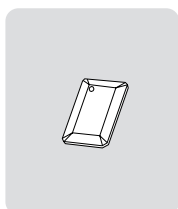

⑩ 智能門卡x2

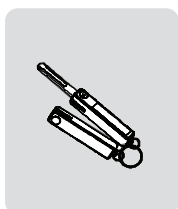

⑪ 機械鑰匙x2

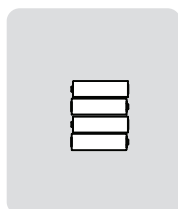

⑫ 電池

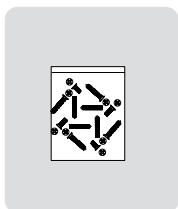

⑬ 安裝配件包

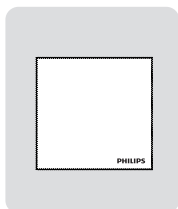

⑭ 百潔布

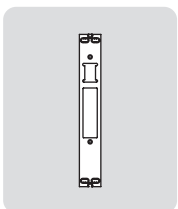

⑮ 側扣板

安裝立體裝配圖

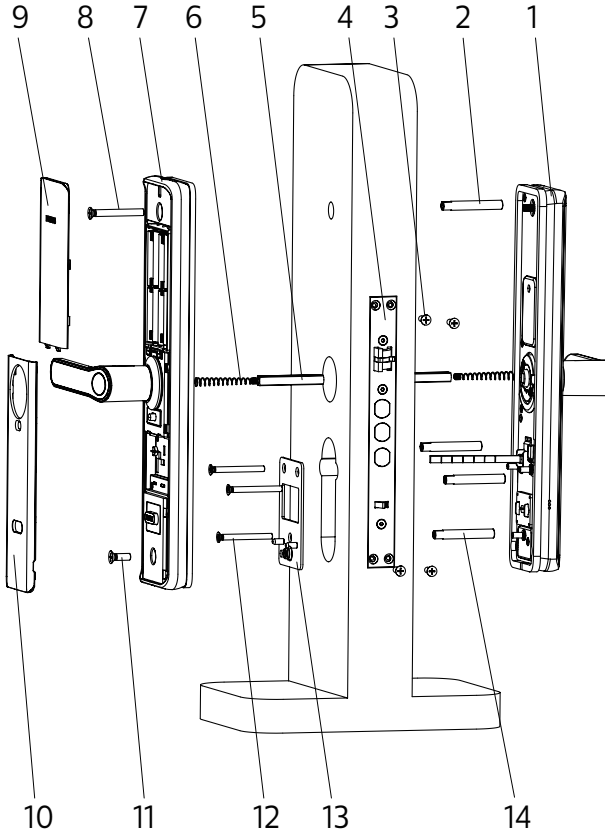

- | | | |
|----------------|------------------|-------------------|
| 1. 外面板 (1個) | 6. 方軸壓簧 (2個) | 11. M6下部對裝螺絲 (1枚) |
| 2. M6對裝螺桿 (1個) | 7. 內面板 (1個) | 12. M5對裝螺絲 (3枚) |
| 3. 鎖體固定螺絲 (4枚) | 8. M6上部對裝螺絲 (1枚) | 13. 固定板 (1個) |
| 4. 824鎖體 (1枚) | 9. 電池蓋 (1個) | 14. M5對裝螺桿 (3個) |
| 5. 方軸 (2個) | 10. 內面板下蓋 (1個) | |

安裝前須知

第壹步 | 安裝前確認開門方向

本智能鎖產品適用於左外拉，右內推，右外拉，左內推四種開向的門。

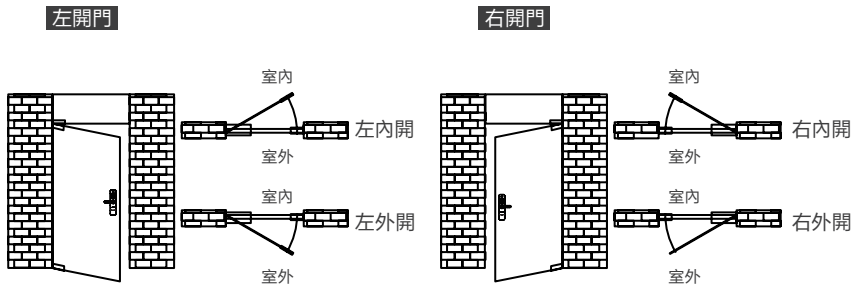

第二步 | 執手換向

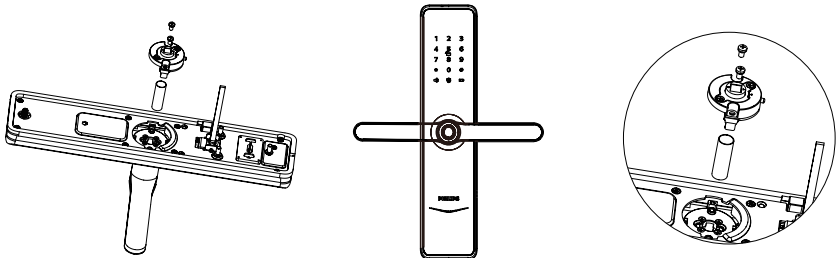

- 1 將面板向上的2個換向螺絲、換向組件和執手護套取出
- 2 直接旋轉執手180°
- 3 將2個十字槽換向螺絲鎖回去

第三步 | 斜舌換向

改變斜舌方向來適應內外開門方向，斜舌斜面朝門外即內開，斜舌斜面朝門內即外開。

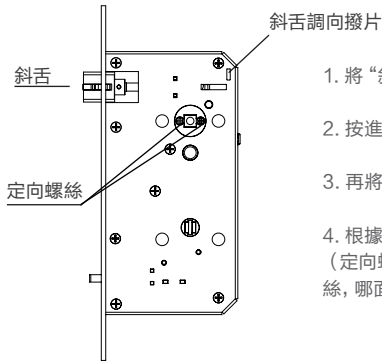

1. 將“斜舌調向撥片”上推至頂。
2. 按進斜舌並轉動180度，再拉出斜舌。
3. 再將“斜舌調向撥片”下推至底。
4. 根據內外開門需求，更改定向螺絲方向。
(定向螺絲壹定要裝在門的內側，即哪面裝定向螺絲，哪面必須是內面板)

⚠ 注意

1. 根據門的厚度選擇不同規格的配件包。
2. 默認出廠配置的配件包適用60-90mm的門厚，如果是其它規格的門請聯系我們。

安裝步驟

以下安裝步驟，適用於右開門。如果是左開門，請仔細閱讀[安裝前須知]，完成相關換向調節。

- 1 根據開孔模板在門上開好孔，將鎖體放入門框內。
- 2 旋緊鎖體上的四顆固定螺絲。

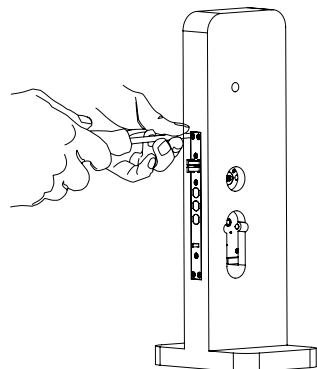
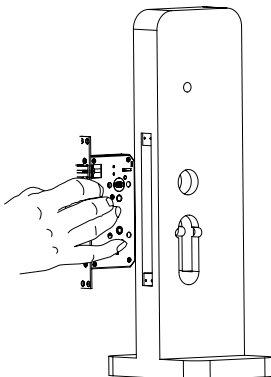

- 3 在外面板上裝上連接螺栓，執手孔中放入方軸壓簧和方軸（方軸壓簧朝向執手壹側）。

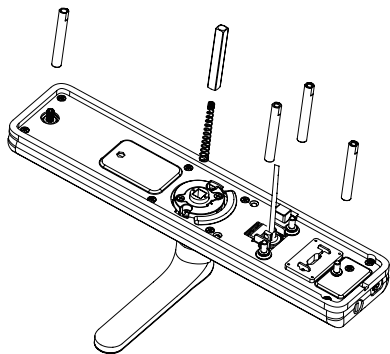

▲ 注意

根据门的厚度适度裁剪机械钥匙拨片，选择适当长度的方轴和连接螺管，固定螺管。

- 4 將連接線穿過鎖體中的過線口。外面板上的機械鑰匙撥片與方軸對準鎖體上的兩個轉動口插入，使外面板緊貼門外側。

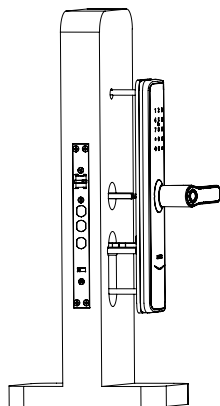

- 5 將固定板緊貼門內側，旋緊三顆固定螺絲。

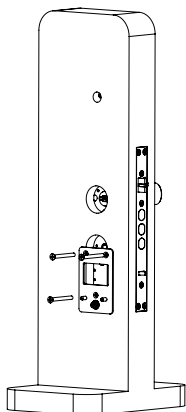

- 6 在內面板上依次放入壓簧和方軸，將外面板連接線及電機線插入內面板相應的插座中，再將方軸對準鎖體上的轉動口插入，內面板緊貼門內面。

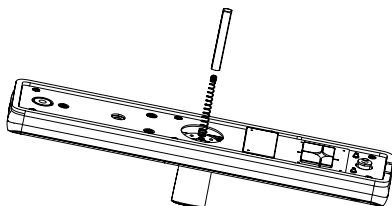

▲ 注意

請務必將多出的連接線藏於門孔內。

7 旋緊2顆固定螺絲。

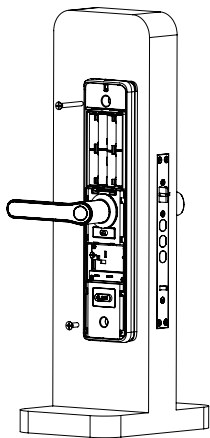

8 裝上電池，蓋上電池盒蓋和內面板下蓋，智能鎖安裝成功。

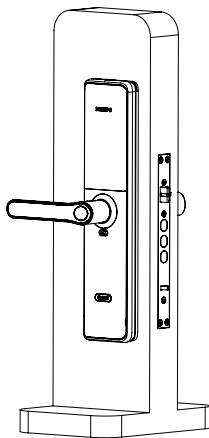

9 擰動內外執手、機械鑰匙，檢查各部件是否連接完好。

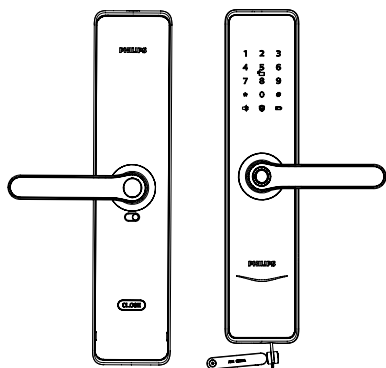

3 了解您的易鎖

外面板

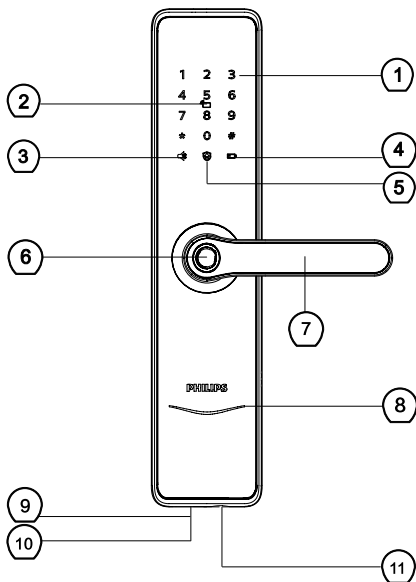

1	數字鍵盤區
2	卡片識別區
3	靜音按鍵
4	低電量提示燈
5	布防功能鍵
6	指紋傳感器
7	執手
8	門鎖狀態提示燈
9	緊急電源接口
10	重啟鍵
11	機械鑰匙孔

內面板

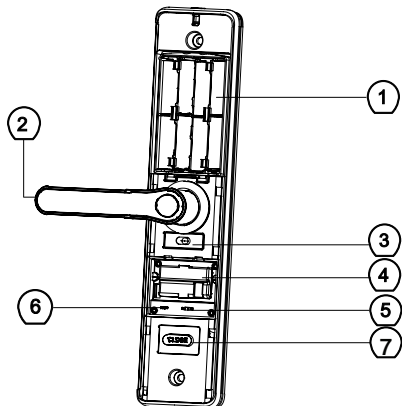

1	電池盒
2	執手
3	防貓眼開關
4	擴展模塊
5	自動手動轉換開關
6	復位鍵
7	CLOSE按鍵

4 如何設置您的易鎖

設置前須知

◆易鎖的系統模式分為壹般模式與雙重驗證模式。

壹般模式

雙重驗證模式

任意已登記的開門方式開門

密碼+卡+指紋任意兩種組合方式開門

◆用戶編號

當您需要刪除單個用戶時，您可以依據其編號，在系統中直接刪除，無需全部刪除。

◆您可以將用戶信息填入此編號表，方便您管理和查看：

編號	姓名	指紋	密碼	卡
00				
01				
02				
03				
04				
05				
06				
07				
08				
09				

◆圖標註釋



管理密碼



壹次性用
戶密碼



訪客密碼



用戶密碼



用戶編號
00-09



用戶編號
00-99



輸入指紋



輸入卡片



號鍵

⚠ 注意

1. 進入菜單操作流程時，如需返回上壹級菜單，請按【*】鍵。
2. 默認初始密碼為12345678

◆如何進入管理模式

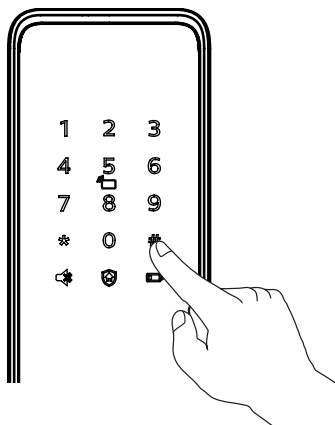

在未輸入其他數字的情況下按【#】號鍵，輸入管理密碼後，按【#】確認，進入管理模式。

修改管理密碼



按下【#】號鍵，輸入管理密碼後，按【#】確認。

1

按【1】選擇修改管理密碼。



輸入新的管理密碼，按【#】確認，再次輸入管理密碼，按【#】確認。語音提示設置成功後，按【*】返回上級菜單直至退出管理模式。

用戶設置

添加用戶密碼



按下【#】號鍵，輸入管理密碼後，按【#】確認。

2 1

按【2】進入用戶添加，再按【1】進入添加用戶密碼，系統自動編號並進行語音播報。



輸入6~12位用戶密碼，按【#】確認；再次輸入用戶密碼，按【#】確認。語音提示添加成功後，按【*】返回上級菜單直至退出設置模式。

添加壹次性用戶密碼



按下【#】號鍵，輸入管理密碼後，按【#】確認。

2 2

按【2】進入用戶設置，再按【2】進入添加壹次性用戶密碼。



輸入6~12位壹次性用戶密碼，按【#】確認，再次輸入壹次性用戶密碼，按【#】確認。語音提示添加成功後，按【*】返回上級菜單直至退出管理模式。

添加用戶指紋



按下【#】號鍵，輸入管理密碼後，按【#】確認。



按【2】進入用戶添加，再按【3】進入添加用戶指紋，系統自動編號並進行語言播報。



將手指按壓在指紋采集器上，待聽到語音提示“請拿開手指，再放壹次”時，拿開手指重新放回指紋采集器上。語音提示添加成功後，按【*】返回上級菜單直至退出管理模式

添加用戶卡片



按下【#】號鍵，輸入管理密碼後，按【#】確認。



按【2】進入用戶添加，再按【4】進入添加用戶卡片，系統自動編號並進行語言播報。



將卡片靠近卡片識別區，直到“咚”聲響。語音提示添加成功後，按【*】返回上級菜單直至退出管理模式。

用戶刪除

刪除單個用戶密碼



按下【#】號鍵，輸入管理密碼後，按【#】確認。



按【3】進入刪除用戶，再按【1】進入刪除用戶密碼，再按【1】進入刪除單個用戶密碼。



輸入需要刪除密碼的2位【用戶編號】（編號範圍：00~09），按【#】確認。語音提示刪除成功後，按【*】返回上級菜單直至退出管理模式。

刪除全部用戶密碼



按下【#】號鍵，輸入管理密碼後，按【#】確認。



按【3】進入刪除用戶，再按【1】進入刪除用戶密碼，再按【2】刪除所有密碼用戶。語音提示“刪除成功”後，按【*】返回上級菜單直至退出管理模式。

刪除壹次性用戶密碼



按下【#】號鍵，輸入管理密碼後，按【#】確認。

3 2

按【3】進入刪除用戶，再按【2】進入刪除壹次性用戶密碼。

⌘

語音提示刪除成功後，按【*】返回上級菜單直至退出管理模式。

刪除單個用戶指紋

⌘ ⌘ ⌘

按下【#】號鍵，輸入管理密碼後，按【#】確認。

3 3 1

按【3】進入刪除用戶，再按【3】進入刪除用戶指紋，按【1】進入刪除單個用戶指紋。

🗣️ ⌘ ⌘

輸入需要刪除指紋或用戶的2位【用戶編號】（編號範圍：00~99），按【#】確認，按【*】返回上級菜單直至退出管理模式。

刪除全部用戶指紋

⌘ ⌘ ⌘

按下【#】號鍵，輸入管理密碼後，按【#】確認。

3 3 2 ⌘

按【3】進入刪除用戶，再按【3】進入刪除用戶指紋，按【2】刪除所有指紋用戶。語音提示成功後按【*】返回上級菜單直至退出管理模式。

刪除單個用戶卡片

⌘ ⌘ ⌘

按下【#】號鍵，輸入管理密碼後，按【#】確認。

3 4 1 🗣️ ⌘

按【3】進入刪除用戶，再按【4】進入刪除用戶卡片，按【1】進入刪除單個用戶卡片，輸入需要刪除的用戶卡片或兩位用戶編號，按【*】返回上級菜單直至退出管理模式。

刪除全部用戶卡片

⌘ ⌘ ⌘

按下【#】號鍵，輸入管理密碼後，按【#】確認。

3 4 2 ⌘

按【3】進入刪除用戶，再按【4】進入刪除用戶卡片，再按【2】刪除所有用戶卡片。語音提示成功後按【*】返回上級菜單直至退出管理模式。

系統數據初始化

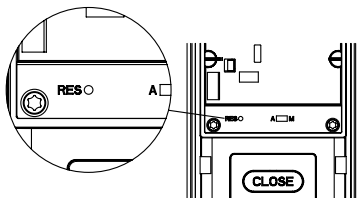

打開內面板下蓋，拿尖銳物體長按【RES】鍵，聽到語音提示“恢復出廠設置”後松开，刪除所有用戶信息。

語言設置



按下【#】號鍵，輸入管理密碼後，按【#】確認。



按【4】進入系統設置，再按【1】進入語言設置。



選擇您需要的語言：中文，請按【1】；英文，請按【2】。語音提示設置成功後，按【*】返回上級菜單直至退出管理模式。

⚠ 注意

默認語言為中文。

音量設置



按下【#】號鍵，輸入管理密碼後，按【#】確認。



按【4】進入系統設置，再按【2】進入音量設置。



選擇您需要的音量：高音量請按【1】；低音量請按【2】；靜音模式請按【3】。語音提示設置成功後，按【*】返回上級菜單直至退出管理模式。

⚠ 注意

默認音量為高音量。

系統設置

切換為雙重驗證模式



按下【#】號鍵，輸入管理密碼後，按【#】確認。



按【4】進入系統設置，再按【3】進入驗證方式組合。



單個驗證方式請按【1】，雙重驗證方式請按【2】，語音提示設置成功後，按【*】返回上級菜單直至退出管理模式。

擴展功能



按下【#】號鍵，輸入管理密碼後，按【#】確認。



按【5】進入擴展功能。



加入網絡，請按【1】；退出網絡，請按【2】。擴展功能設置前，請下載並打開手機APP【飛利浦智能鎖】。

⚠ 注意

擴展功能是選配。

系統查詢

防偽碼查詢



按下【#】號鍵，輸入管理密碼後，按【#】確認。



按【6】進入系統查詢，再按【1】進行防偽碼查詢，系統自動播報產品序列號。

注意

系統查詢快捷方式，直接輸入400#開啟系統查詢。

關於本機查詢



按下【#】號鍵，輸入管理密碼後，按【#】確認。



按【6】進入系統查詢，再按【2】系統軟件版本查詢，系統自動播報軟件版本。

注意

本機查詢快捷方式114#開啟本機查詢。

5 如何使用易鎖

開啟 | 室外開鎖

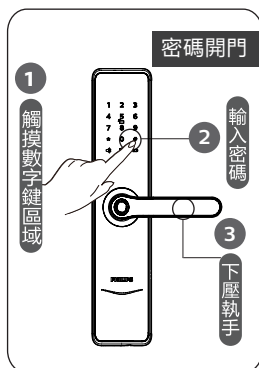

- ① 觸摸數字鍵區域，喚醒系統。
- ② 在數字鍵區輸入已經添加的密碼，按【#】確認。
- ③ 語音提示“已開門”後，下壓執手，完成開鎖。

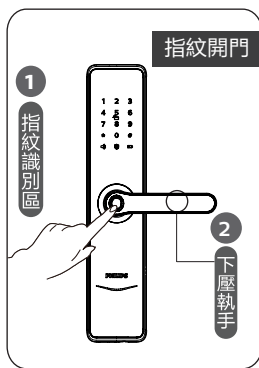

- ① 直接將已經添加指紋的手指放到指紋傳感器上。
- ② 語音提示“已開門”後，下壓執手開鎖。

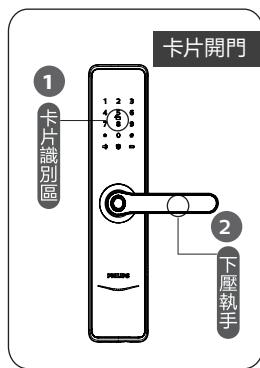

- ① 將已經添加的卡片以正確的方式放在卡片識別區。
- ② 語音提示“已開門”後，下壓執手開鎖。

開啟 | 室內開鎖

手柄開門

易鎖採用室內快開鎖體，直接下壓手柄即可室內開鎖。

⚠ 注意

室內開門時，請將防貓眼開關撥至綠色檔位置，關閉掉防貓眼功能。

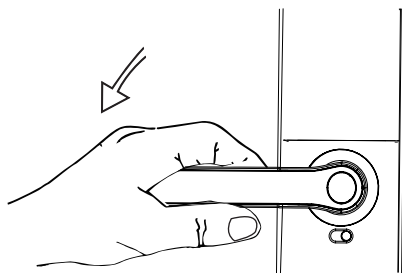

上鎖 | 室外/室內上鎖

室外上鎖

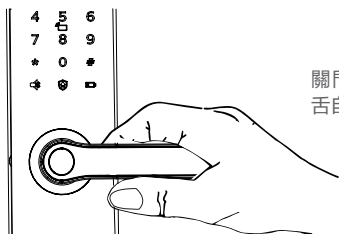

關門後，感應舌檢測到信號，電機驅動主鎖舌自動彈出，完成上鎖。

室內上鎖

關門後，感應舌檢測到信號，電機驅動主鎖舌自動彈出，完成上鎖。

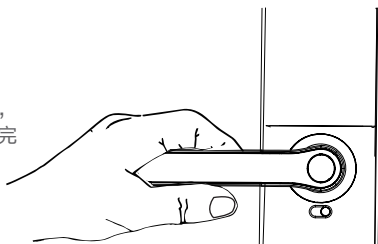

室內反鎖

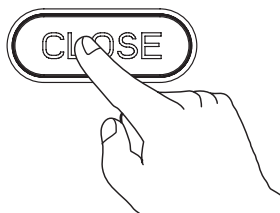

門上鎖後，長按開/關門按鍵【CLOSE】，該鍵閃爍1次紅燈，語音提示已反鎖。

⚠ 註意

門鎖處於反鎖狀態下，外面板功能鎖定。手動喚醒系統時，鍵盤區域會顯示15937(X)，並語音提示已反鎖，表示已經啟動反鎖。

反鎖狀態下，外面板無法進行操作，室外需要驗證管理密碼或機械鑰匙開啟，才能解除反鎖。

自動和手動模式

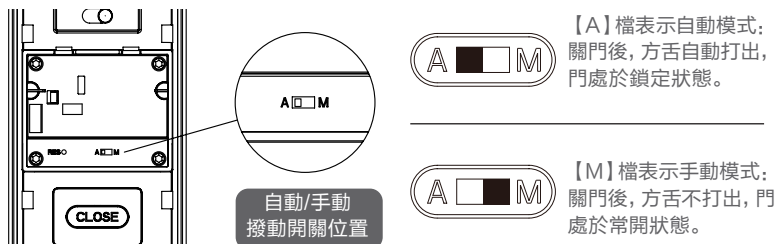

室外上鎖



當門鎖處於自動模式下，關門後，方舌自動打出實現上鎖，語音提示“已關門”。



當門鎖處於手動模式下，關門後，方舌不打出。需要驗證用戶指紋、密碼或卡片，才能打出方舌上鎖。上鎖成功後，語音提示“已關門”。在手動模式下，關門後，喚醒前面板解除上鎖直接開門。

室內上鎖



當門鎖處於自動模式下，關門後，方舌自動打出實現上鎖，語音提示“已關門”。



當門鎖處於手動模式下，關門後，方舌不打出。在壹秒內雙擊開/關門按鍵【CLOSE】，才能打出方舌上鎖。上鎖成功後，語音提示“已關門”。



機械鑰匙開啟

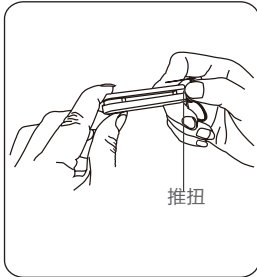

- ① 剪開鑰匙盒，取出機械鑰匙，推開推鈕，劃開鑰匙。

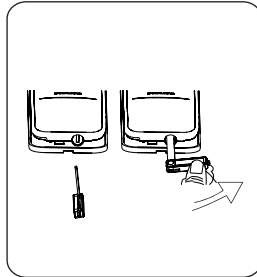

- ② 把機械鑰匙插入鎖孔，鑰匙套與鑰匙成垂直90°，鑰匙套向執手方向旋轉90°，直至靠近門面。

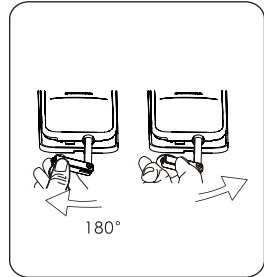

- ③ 將鑰匙套向下旋轉180°，使鑰匙套平行於水平面。向執手方向水平旋轉鑰匙套，即可開鎖。

⚠ 注意

建議日常不要使用機械鑰匙。當電池電量耗盡、忘記密碼或系統無法正常運作等緊急情況下，採用機械鑰匙開鎖。

6 其他功能

防貓眼功能，內部鎖定執手

功能：

開啟此功能，可以實現從內部鎖定執手，室內不能開啟門鎖。

使用：

1. 防貓眼功能開啟：將防貓眼開關撥至紅色檔位置。
2. 防貓眼功能關閉：將防貓眼開關撥至綠色檔位置。

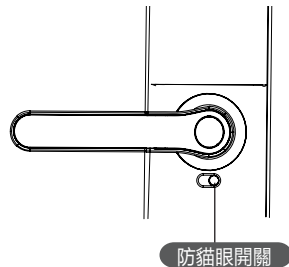

恢復出廠設置，壹鍵回到初始狀態

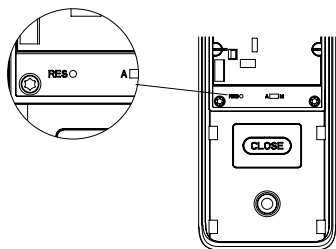

功能：
清空所有用戶信息，恢復到出廠狀態。

使用：
長按恢復出廠設置鍵【RES】3-5秒，門鎖系統內的所有信息將被清空，恢復到出廠設置狀態。

壹鍵靜音功能

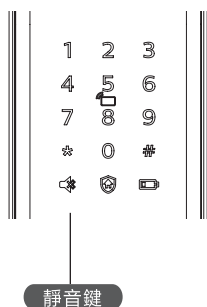

功能：
可壹鍵快捷啟用靜音模式，開門時屏蔽掉語音提示，適用於不打擾家人休息的場景。

使用：
1. 語音切換為靜音：系統喚醒情況下，長按【靜音鍵】2秒，進入壹次性靜音模式，呈現綠色燈光。
2. 靜音切換為語音：系統喚醒情況下，長按【靜音鍵】2秒，恢復系統語音模式，呈現白色燈光。

布防功能

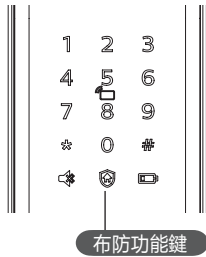

功能：

門鎖一旦從室內開啟，將觸發警報。

使用：

門成功上鎖後，長按布防鍵2秒，即可進入布防模式。

⚠ 注意

布防模式不影響室外正常開啟。

7 提示燈光的含義與使用

門鎖狀態提示燈

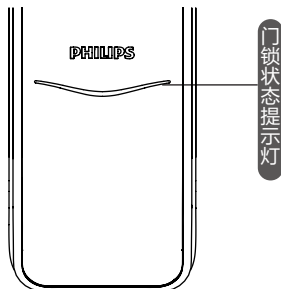

燈光顏色與所代表的含義

藍色：當系統喚醒時，門鎖狀態提示燈呈現藍色，表示您可以進行門鎖操作。

綠色：當門鎖成功開鎖後，門鎖狀態提示燈呈現綠色，表示已開門。

紅色：當門鎖成功上鎖後，門鎖狀態提示燈呈現紅色，表示已關門。

低電量提示燈

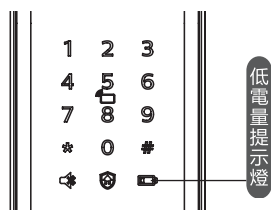

燈光顏色與所代表的含義

門鎖系統喚醒時，系統自動檢測電池電壓，當電池電壓過低時，低電量提示燈亮起，閃爍紅色燈光，開門時會有語音提示電量低，請更換電池。

布防提示燈

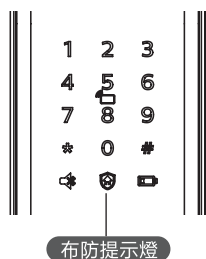

燈光顏色與所代表的含義：

白色：

- 1.門鎖上鎖狀態下，布防指示燈單獨亮起，提示可啟用布防模式。
- 2.如已啟用布防模式，系統喚醒時，布防指示燈會亮起，提示門鎖在布防狀態中。

靜音狀態提示燈

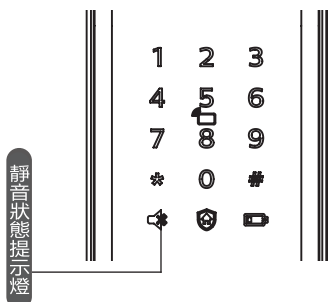

燈光顏色與所代表的含義：

- 1.白色：表示為靜音模式已關閉。
- 2.綠色：表示為靜音模式已開啟。

系統鎖定提示燈

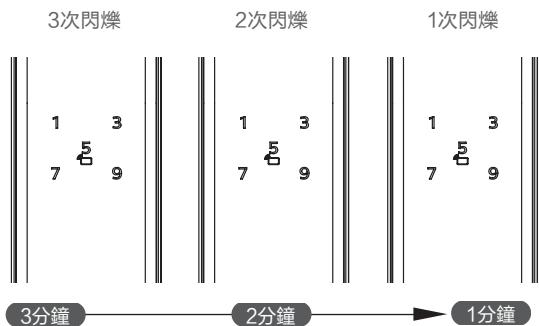

指紋、密碼或卡任意壹種驗證方式連續輸入5次錯誤後會進行報警，連續輸入10次該驗證方式將被鎖定3分鐘。可更換為其它2種驗證方式進行解鎖。

⚠ 注意

驗證被鎖定密鑰才會提示。

開/關門按鍵【CLOSE】提示燈光

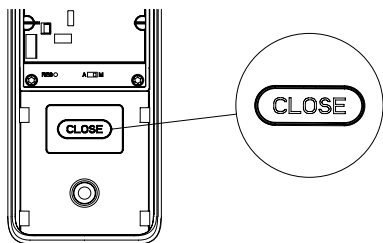

燈光顏色與所代表的含義：

1. 紅色燈光並閃爍2下：表示門已上鎖成功。
2. 綠色燈光並閃爍2下：表示門已開鎖成功。
3. 紅燈閃爍1下：表示門鎖已反鎖成功

8 故障排除

報警功能的種類與報警方式

低電量報警，提示您及時更換電池

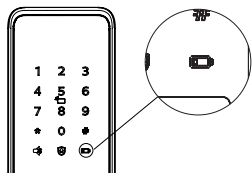

觸發：當系統喚醒後，將自動檢測電池電壓，當電池電壓不足時，發出警報，提示您及時更換電池。

警報方式：開門時語音提示“電量低，請更換電池”

關閉方式：自動關閉

防撬報警

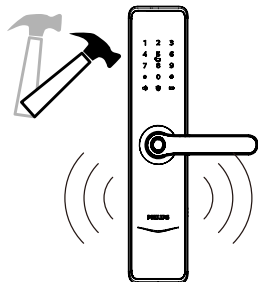

觸發1：門縫撬開後，感應鎖舌彈出

警報方式：連續反復報警

關閉方式：自動關閉或密鑰驗證成功關閉

觸發2：外面板被撬開，沒有和門貼合好

警報方式：連續反復報警

關閉方式：自動關閉、門外密鑰驗證成功後關閉，或門內正常開鎖成功後關閉。

鎖舌異常報警

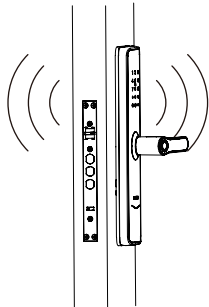

如何觸發：鎖舌動作異常，開鎖或關鎖失敗

警報方式：連續反復報警

關閉方式：自動關閉

布防模式，室內開啟報警

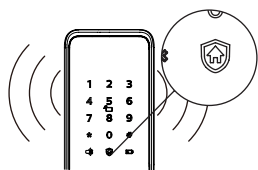

觸發：門鎖處於布防模式時，從室內開啟門鎖，將觸發報警。

警報方式：連續反復警報聲

關閉方式：任意壹種密碼鑰驗證成功結束報警

如何使用緊急電源

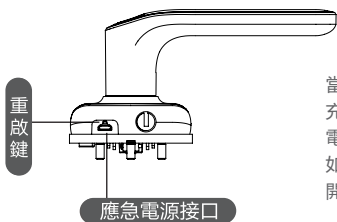

當電池電壓不足，無法從外部開啟時，您可以使用5V充電寶作為應急電源通過Micro USB接口給門鎖上電。打開門鎖後，請立即更換電池。

如遇系統死機，在門外無法開門，請按重啟鍵後松開，系統自動重啟。

如何更換電池

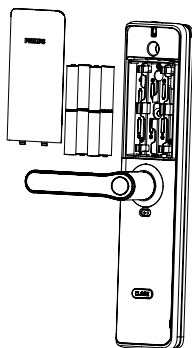

飛利浦智能鎖基礎工作電源為4節5號碱性電池。電池盒內設兩組工作電源，可安裝8節電池，延長續航時間，減少更換電池次數。

電池盒位於內面板上端，按住內面板頂部按鈕，輕輕摳出電池蓋，即可取下電池。



Philips和Philips盾牌圖形是皇家飛利浦有限公司的註冊商標，經許可使用。本產品由深圳市柯尼斯智能科技有限公司負責生產和銷售，且深圳市柯尼斯智能科技有限公司是本產品的擔保方。