

前面板 (安裝於門扇外)

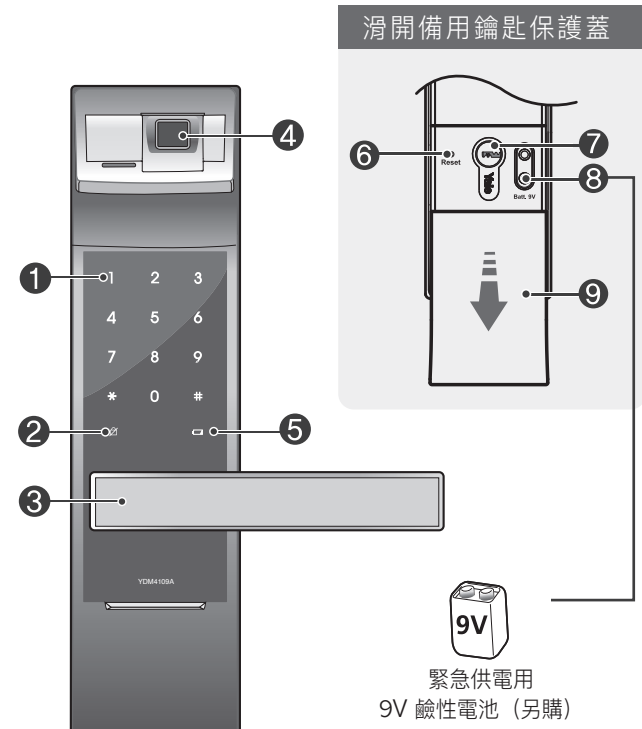

後面板 (安裝於門扇內)

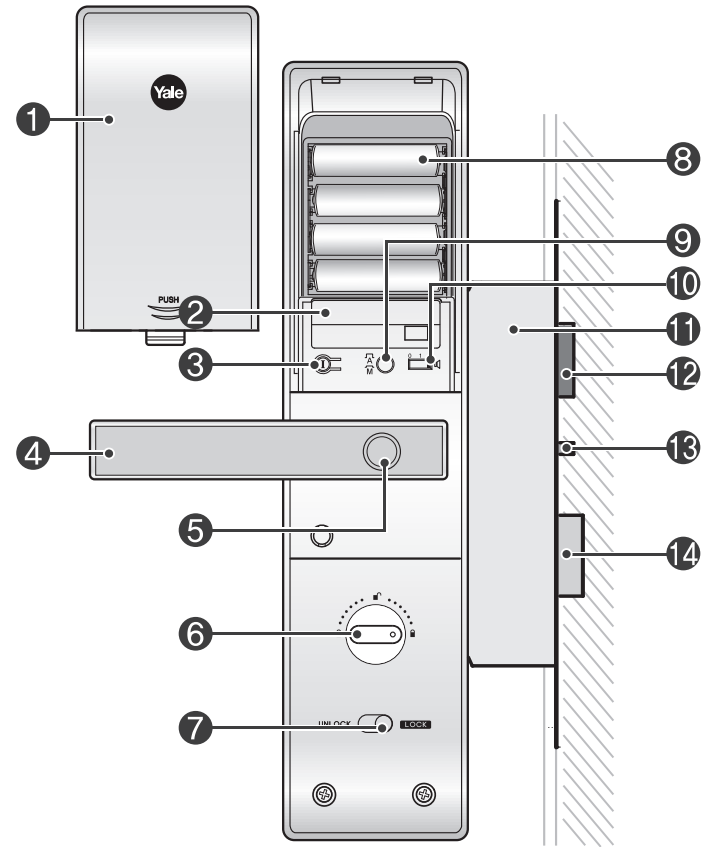

圖示說明

- **使用者密碼**：一般模式下的密碼，最基本的密碼。
- **管理者密碼**：轉換為進階模式時，為了設定各項功能，需要輸入的管理者密碼。
- **訪客密碼**：與使用者密碼不同，僅供訪客解鎖、上鎖使用。
- **一次性密碼**：只可使用一次，使用後即失效。
- **使用者代碼**：進階模式下登記使用者時，使用者代碼可用於區別不同使用者，並提供個人密碼。

	用手掌觸碰熱感應鍵盤
	按 * 號鍵
	按 # 號鍵
	打開電池滑蓋，按 ① 登記鍵
	輸入指紋
	使用者密碼 (4 ~ 10 位)
	管理者密碼 (4 ~ 10 位)
	訪客密碼 (4 位數字)
	一次性密碼 (4 位數字)
	使用者代碼 (2 位數字) 例如：01, 02, 第100位使用者代碼為00
	新增功能預留區

快速選單 (一般模式)

一般模式下，使用「使用者密碼」即可進行功能設定。出廠設定為一般模式。

使用者密碼	* 返回上一頁 / ① 完成登記											
登記	①	U	①									
指紋	最多 100 組											
登記	①	*	①									
訪客密碼												
登記	U	①	1	#	7	#	V	#	*	或	①	
刪除	U	①	1	#	3	#	U	#	*	或	①	
一次性密碼	一次使用後自動失效											
登記	U	①	2	#	7	#	0	#	*	或	①	
刪除	U	①	2	#	3	#	U	#	*	或	①	
刪除所有指紋												
刪除指紋	U	①	3	#	7	#	U	#	*	或	①	
一般模式與進階模式切換												
操作方法	U	①	4	#	7	#	M	#	M	①		

密碼開鎖

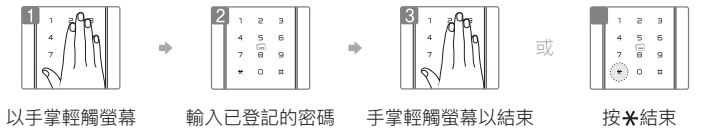

指紋開鎖



安全把手 / 緊急快開功能設定

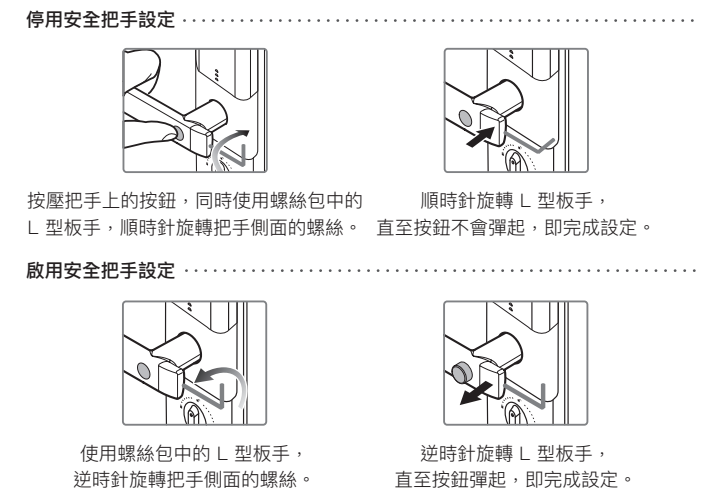

產品構成

基本配備

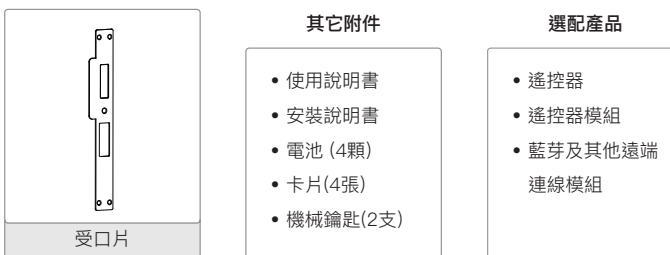
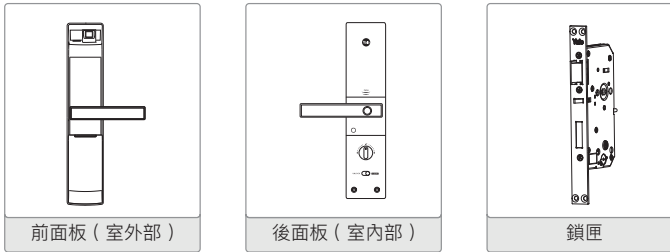

產品規格

零件	規格	備註
前面板 (室外部)	68.6(W) X 320.7(H) X 40.1(D) mm	操作溫度：-15 ~ 55°C
後面板 (室內部)	72.8(W) X 306.6(H) X 37.0(D) mm	
電池	1.5V AA (LR6) 鹼性電池 4 顆	
選配產品	遙控器 藍芽及其他遠端連線模組	無線 無線
		選配 選配

名稱識別 - 前面板 (室外部)

① 熱感應鍵盤	② 上鎖失敗警示燈
③ 把手	④ 指紋讀取區域
⑤ 低電量指示燈	⑥ 重啟按鈕
⑦ 備用機械鑰匙孔	⑧ 緊急供電端子
⑨ 緊急備用滑蓋	

名稱識別 - 後面板 (室內部)

① 電池滑蓋	② 模組插槽
③ ① 登記鍵	④ 把手
⑤ 安全把手按鈕	⑥ 手動上鎖旋鈕
⑦ 內部強制上鎖開關	⑧ 1.5V AA 鹼性電池槽
⑨ 自動 / 手動上鎖按鈕	⑩ 音量控制開關
⑪ 鎖體	⑫ 斜舌
⑬ 感應舌	⑭ 方舌

功能設置

藍芽模組 (另購)
設置藍芽模組，使用者可以用手機開門 / 關門。

三分鐘鎖定功能
連續 5 次輸入無效的指紋、密碼，電子鎖自動失效 3 分鐘。

虛位密碼功能
一般模式下，於使用者密碼前或後，輸入任何數字、不限字數，皆可正常開啟門鎖。此功能可大大降低密碼外洩的可能性。

智慧熱感應鍵盤
通過密碼鍵上的 12 位數字與符號，反應電子鎖的動作狀態。包括開門、關門、輸入錯誤等狀態。

安全把手
獨家專利技術，同時按壓安全按鈕及下壓把手才可開門，避免門鎖誤開或是不肖宵小試圖破解的可能。

機械鑰匙
若發生忘記密碼或是電子故障等問題時，可使用鑰匙開門。您可透過開啟緊急備用滑蓋並轉動鑰匙的方式，將門扇上鎖及打開。

完全靜音模式
用於在鍵盤上輸入密碼，以靜音模式開鎖。

連線模組設定 (*選配)
若要使用藍芽或其他遠端連線設備，請安裝相對應模組。

語言設置																
韓語										1	#	*	或	①		
簡體中文	U	①	4	#	5	#				2	#	*	或	①		
英文										3	#	*	或	①		
繁體中文										4	#	*	或	①		
藍芽設定 (Yale Link APP) (選配)	最多 8 個															
登記	U	①	8	#						7	#	Bluetooth	#	*	或	①
刪除	U	①	8	#						3	#	U	#	*	或	①
遙控器 (選配)	最多 5 個															
登記	U	①	8	#						7	#	SET Button	#	*	或	①
刪除	U	①	8	#						3	#	U	#	*	或	①
控制器 (選配)																
登記	U	①	9	#						7	#	Cont roller	#			
刪除	U	①	9	#						3	#	U	#			

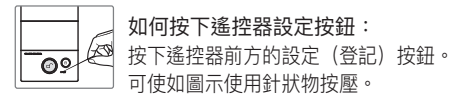

室內 / 室外開門



靜音模式開鎖



鎖門

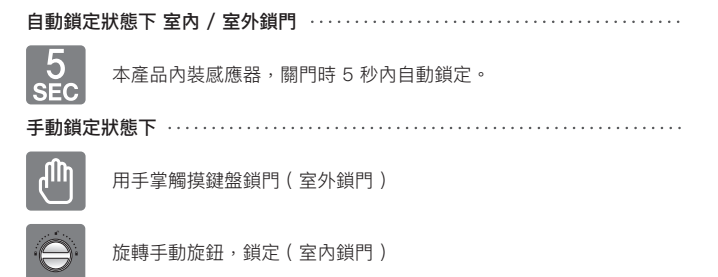

* 電池壽命可能會因溫度、濕度、使用頻率及品牌而有差異。

自動 / 手動鎖定設定

自動鎖定

 按 [自動 / 手動鎖定按鈕]，設置為 [A] 狀態

手動鎖定

 按 [自動 / 手動鎖定按鈕]，設置為 [M] 狀態

虛位密碼功能 (進階模式下，沒有虛位密碼功能)



手掌輕觸螢幕 → 輸入任何 (虛位) 數字和使用者密碼 → 輸入使用者密碼和任何虛位數字 → 手掌輕觸螢幕以開鎖

外部強制鎖定 設置 / 解除

使用指紋設置外部強制鎖定

 指紋掃描成功後，持續按住掃描區域，直到聽見三聲嗶 (Bi-k) 音後，設定成功。

使用密碼設置外部強制鎖定

 手掌輕觸鍵盤後，輸入使用者密碼，再長按 # 鍵 5 秒，聽見三聲嗶 (Bi-k) 音後，設定成功。

解除外部強制鎖定

已設定外部強制鎖時，從室外正常開門，外部強制鎖定自動解除。

聲音調節

操作音量大小根據音量調節設定調節



推到 2，高音量 推到 1，低音量 推到 0，無聲音

三分鐘鎖定狀態

輸入沒有登記的指紋或密碼連續 5 次，自動開啟 3 分鐘鎖定功能，電子鎖停止一切動作。

解除三分鐘鎖定

方法 ① - 從室內開門

方法 ② - 用機械鑰匙開門

方法 ③ - 長按登記鍵 

警報功能

入侵破壞警報

入侵：關門狀態下，企圖破壞鎖體時發出警報。

破壞：強制分離室外鎖時發出警報。

解除入侵 • 破壞警報

方法 ① - 輸入已登記的使用者密碼

方法 ② - 長按登記鍵  五秒

方法 ③ - 掃描已登記的指紋

緊急外接電源的使用 (9V 電池的使用)



連接 9V 電池開門 以手掌輕觸螢幕 輸入已登記的使用者密碼 掃描已登記的指紋 觸摸螢幕或按 * 鍵結束 下壓把手開門

電池更換方法

電池使用壽命

本產品使用 4 顆 1.5V 鹼性 AA 電池。

每天使用 10 次，約可使用 1 年。

(建議使用市售檢測合格之電池；

環境中溫度、濕度、使用頻率等不同皆可能影響電池壽命)

更換電池提示

使用本產品時，如有提示音樂和電池更換警告燈閃爍著紅色燈，要更換全部電池。

長期不使用時，請取出電池手動上鎖，已防電池漏液，腐蝕產品

4 顆 1.5V 鹼性 AA 電池

藍芽及其他遠端連線模組 (另售)

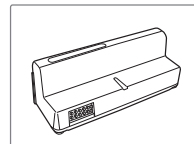

安裝模組後可使用遙控器或其他電子設備開門

1. 打開電池滑蓋
2. 安裝模組
3. 安裝電池
4. 有 [Di-li-ling] 音即安裝成功
5. 安裝電池滑蓋

進階模式

進階模式下僅管理者可以設置電子鎖各項功能，及設定其他使用者出入權限，可靈活管理使用者密碼 (100 個)、指紋 (100 個) 及一次性密碼。

* 返回上一頁 / ① 完成登記													
1	2	3	4	5	6	7	8	9	10	11	12	13	14
登記	M	①	7	#	M	#	M	#	*	或	①		
管理者密碼 重複管理者密碼													
UN 00 ~ 99													
登記	M	①	2	#	1	#	UN	#	U	#	*	或	①
刪除	M	①	2	#	3	#	UN	#	*	或	①		
指紋 UN 00 ~ 99													
登記	M	①	3	#	1	#	UN	#	指紋掃描 8 次	*	或	①	
刪除	M	①	3	#	3	#	UN	#	*	或	①		
一次性密碼 一次使用後自動失效													
登記	M	①	4	#	1	#	0	#	*	或	①		
刪除	M	①	4	#	3	#	M	#	*	或	①		
刪除所有登記內容													
刪除	M	①	5	#	M	#	*	或	①				

進階模式與一般模式切換

切換模式														
登記	M	①	6	#	1	#	U	#	U	①				
使用者密碼 重複使用者密碼														
語言設置														
韓語									1	#	*	或	①	
簡體中文									2	#	*	或	①	
英文	M	①	6	#	5	#								
繁體中文									3	#	*	或	①	
								4	#	*	或	①		
藍芽設定 (Yale Access APP) (選配)														
登記	M	①	7	#	在應用程式內設定新裝置									
藍芽設定 (Yale Link APP) (選配) UN 01~08														
登記	M	①	8	#	1	#	UN	#	Bluetooth	#	*	或	①	
刪除	M	①	8	#	3	#	UN	#	*	或	①			
遙控器 (選配) UN 01~05														
登記	M	①	8	#	1	#	UN	#	SET	#	*	或	①	
刪除	M	①	8	#	3	#	UN	#	*	或	①			
控制器 (選配)														
登記	M	①	9	#	1	#	Cont	#	*	或	①			
刪除	M	①	9	#	3	#	M	#	*	或	①			

日常使用注意事項

日常使用注意事項

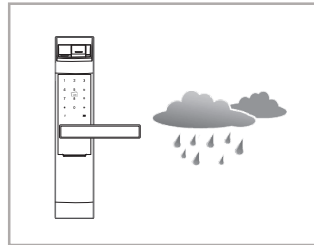

請勿將門鎖安裝到易受雨雪天氣影響的戶外環境，以免受損。

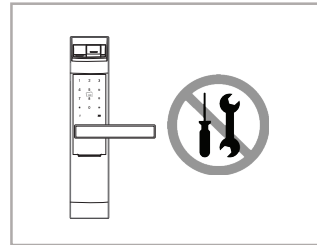

請勿嘗試自行拆解門鎖，以免出現不必要的損壞。

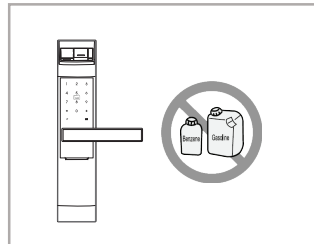

請勿用含苯類成分或燃油成分的液體擦拭門鎖。

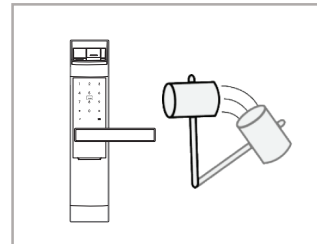

請勿用硬物或重物敲擊門鎖

聲音調節

操作音量大小根據音量調節設定調節



推到 2，高音量 推到 1，低音量 推到 0，無聲音

三分鐘鎖定狀態

輸入沒有登記的指紋或密碼連續 5 次，自動開啟 3 分鐘鎖定功能，電子鎖停止一切動作。

解除三分鐘鎖定

方法 ① - 從室內開門

方法 ② - 用機械鑰匙開門

方法 ③ - 長按登記鍵 

警報功能

入侵破壞警報

入侵：關門狀態下，企圖破壞鎖體時發出警報。

破壞：強制分離室外鎖時發出警報。

解除入侵 • 破壞警報

方法 ① - 輸入已登記的使用者密碼

方法 ② - 長按登記鍵  五秒

方法 ③ - 掃描已登記的指紋



產品使用說明書

YDM4109A

注意事項及參考事項

- 請勿將本產品安裝於戶外。
- 請勿自行嘗試拆解本產品，否則您可能會觸電或損壞本產品。
- 請勿使用硬物或重物敲擊本產品
- 外出時，請確實確認電子鎖已上鎖再離開。
- 請小心不要撞到把手，避免造成傷害。
- 請勿使用任何水即任何類型的溶劑清潔本產品產品例如：汽油、苯，否則會造成電子路線損壞、產品劣化 (或) 及漆面播落
- 請定期更換密碼 (三個月左右)，密碼洩露時請即時更換密碼，因使用者疏忽發生的意外，公司概不負責。
- 使用手動模式上鎖時，請務必確認門扇是否已確實上鎖。
- 外部強制鎖定狀態下，室內開門會發出警報。
- 請勿使用可充電式電池，僅建議使用鹼性電池。
- 請務必遵守上述說明，避免任何受傷或財物損失情事發生。
- 在水氣凝結、海邊等特殊情況以及環境下，無法保證本產品性能。

據 低功率電波輻射性電機管理辦法
第十二條
經型式認證合格之低功率射頻電機，非經許可，公司、商號或使用者均不得擅自變更頻率、加大功率或變更原設計之特性及功能。
第十四條
低功率射頻電機之使用不得影響飛航安全及干擾合法通信；經發現有干擾現象時，應立即停用，並改善至無干擾時方得繼續使用。前項合法通信，指依電信法規定作業之無線電通信。低功率射頻電機須忍受合法通信或工業、科學及醫療用電波輻射性電機設備之干擾。

日常使用注意事項

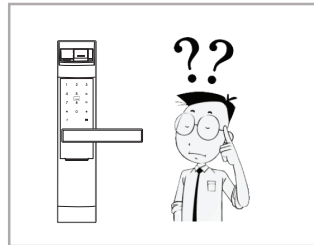

使用時切記勿讓無關人員窺探到您的開門密碼。

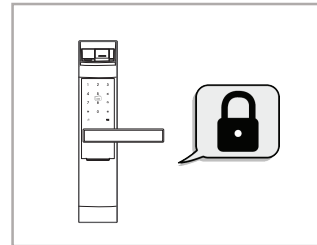

離家時，請確認門已被正常關閉並鎖定。

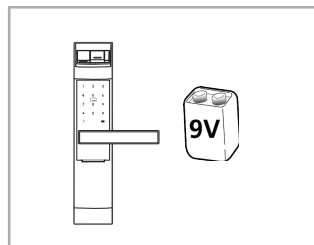

為避免電量不足時門鎖無法正常開啟，請將 9V 電池存放在屋外安全的位置，以便緊急時取用。

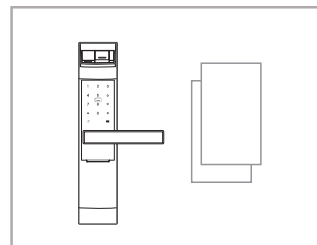

請用乾燥潔淨的軟布擦拭門鎖的鎖螢幕，確保無任何異物。請勿用濕手觸摸門鎖的螢幕部分。