

PHILIPS

EasyKey

503

飛利浦智能輔助鎖

用戶手冊

User Manual

☎ 編號: CCAN24LP0360T2

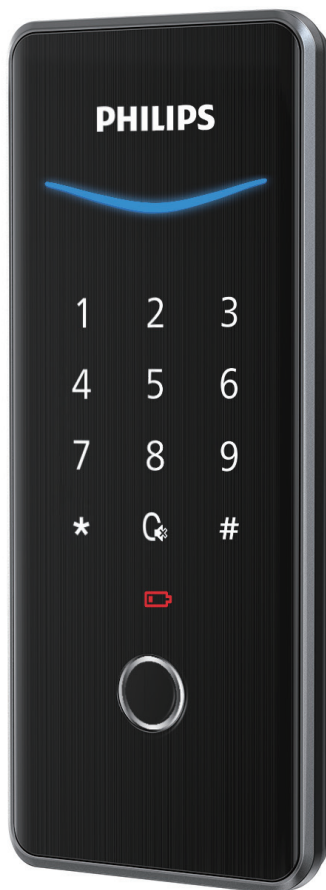

目錄

1 重要資訊	02	6 其他功能	14
安全警告		恢復出廠設置	
舊產品和舊電池的處理		一鍵靜音功能	
		外出模式(布防功能)	
		室內反鎖	
2 安裝您的智能鎖	03		
產品清單			
安裝立體裝配圖			
安裝前須知			
安裝步驟			
3 了解您的智能鎖	07	7 提示燈說明	16
外面板		門鎖狀態提示燈	
內面板		低電量提示燈	
		外出(布防)模式提示燈	
		系統鎖定提示燈	
4 設定您的智能鎖	08		
設置前須知			
進入管理模式			
修改管理密碼			
添加用戶			
用戶刪除			
系統設置			
配網設置			
綁定 APP 指引			
5 使用您的智能鎖	13	8 故障排除	18
室外 / 室內開鎖		警報功能的種類與警報方式	
		如何使用緊急電源	
		如何更換電池	

1 重要資訊

安全

- ◆ 在使用智能鎖前，請詳細閱讀並理解所有說明，因未遵守說明而造成的損壞不在保固範圍內。
- ◆ 建議使用製造商指定的附件/配件。
- ◆ 請勿強行拆卸本產品，以免觸發警報或損壞產品。
- ◆ 請勿用尖銳物品刮擦指紋辨識器，否則可能造成永久性損壞。
- ◆ 請勿將產品暴露在漏水、濺水、雨淋及日曬環境下。
- ◆ 請勿將產品接觸腐蝕性物質，以免破壞外殼保護層。
- ◆ 請勿在把手上懸掛物件，以免影響門鎖的正常使用。
- ◆ 清潔本產品，請用軟布及清水擦拭外部，請勿自行拆卸內部產品清潔。
- ◆ 請勿在設定操作時拆卸電池。
- ◆ 請您選擇專業人員安裝門鎖，並按照本公司提供的安裝標準進行操作，切勿私自拆裝門鎖，並保護好相關固封標誌，如因以上因素造成產品損壞，不在保固範圍內。
- ◆ 門鎖安裝調試完成後，請在第一時間內修改出廠設定的出廠管理密碼，並妥善保管好機械鑰匙，不要輕易洩露密碼信息。
- ◆ 門鎖觸發低電量警報後，請及時更換掉全部電池，並確保電池正負極安裝正確，若因正負極未安裝正確造成產品損壞，不在保固範圍內。

警告

- ◆ 不要將電池靠近火源，以免發生爆炸。
- ◆ 請勿使用不符合安全規定的應急電源給產品供電。
- ◆ 請勿用金屬物將電池引線的兩極連接，以免短路引起爆炸。
- ◆ 確保由飛利浦授權的服務中心或專業的維修人員進行更換維修。
- ◆ 請勿使用由其它製造商生產的，或未經飛利浦特別推薦的附件或部件，如果使用此類附件和部件，不在保固範圍內。
- ◆ 如因第三方因素及人為因素造成產品故障或損壞 (ex:電池漏液)不在保固範圍內。

舊產品和舊電池處理

- ◆ 請自行了解當地的電子產品分類收集系統，並遵守當地規定，不要將舊產品丟棄到一般垃圾中。
- ◆ 涉及電池，該電池不可與普通生活垃圾一起處理。
- ◆ 請自行了解當地關於分類收集電池的規定，正確棄置電池有助於避免對環境和人類健康造成負面影響。

保固期間

- ◆ 保固三年。需經由現場專業原廠安裝技師判斷為機器瑕疵、自然損壞、非第三方因素、無人為因素、外界因素及天災天氣影響。如為故障狀況：第一年更換新機，第二及三年更換整新機。
- ◆ 保固商品僅限台灣原廠授權產品，平行輸入、水貨販售產品不在保固範圍內。

2 安裝您的智能鎖

產品清單

本產品清單僅供參考，一切以實物包裝內容為準。

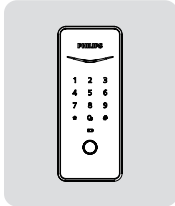

① 外面板含砂膠墊

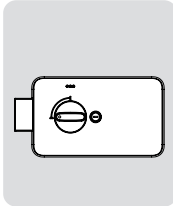

② 面板含砂膠墊

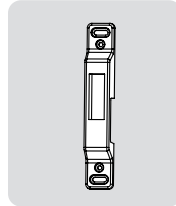

③ 受口組件

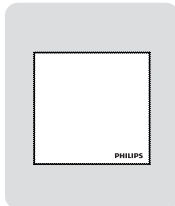

④ 除塵布

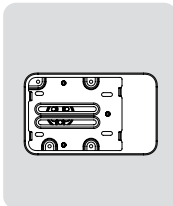

⑤ 固定板



⑥ 用戶小卡

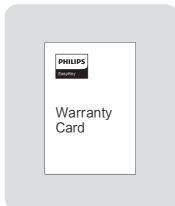

⑦ 保固卡



⑧ 合格證



⑨ 快速入門指南

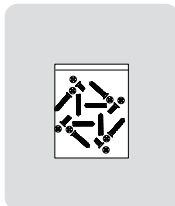

⑩ 安裝配件包

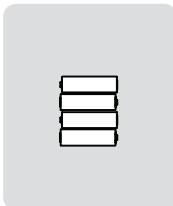

⑪ 電池

安裝立體裝配圖

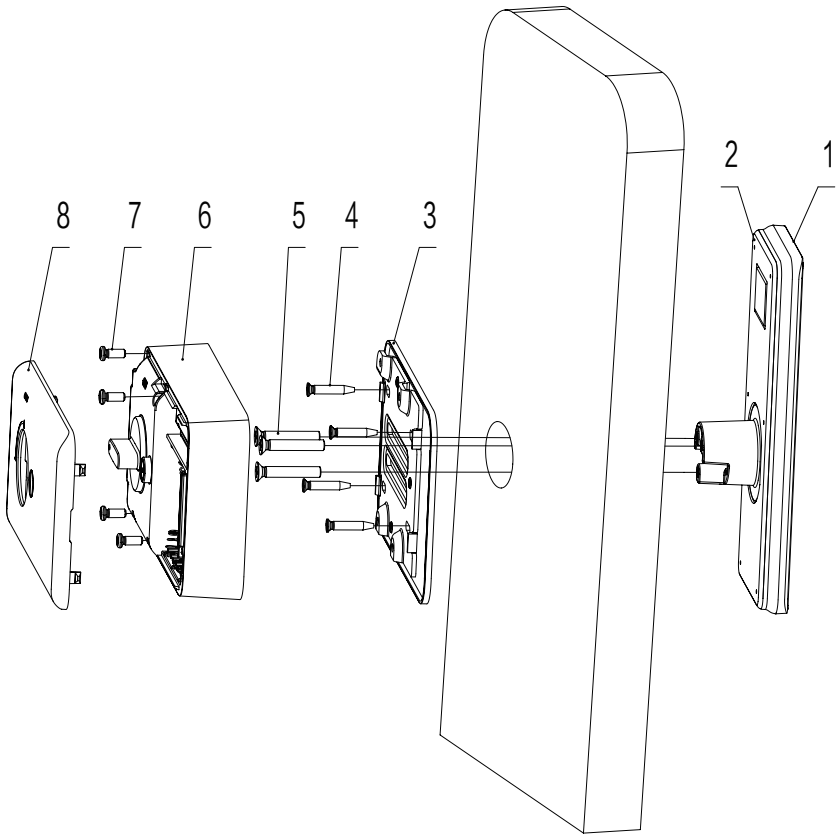

- | | |
|---------------------|-----------------|
| 1. 外面板 ×1 | 5. M5 平頭螺絲 ×3 |
| 2. 外面板矽膠墊 ×1 | 6. 內面板 ×1 |
| 3. 固定板組件 ×1 | 7. M4X9 盤頭螺絲 ×4 |
| 4. ST4X20 木質組合螺絲 ×4 | 8. 電池蓋 ×1 |

安裝前須知

第一步 | 安裝前確認開門方向

本智能鎖產品適用於左外拉，右內推，右外拉，左內推四種開向的門。

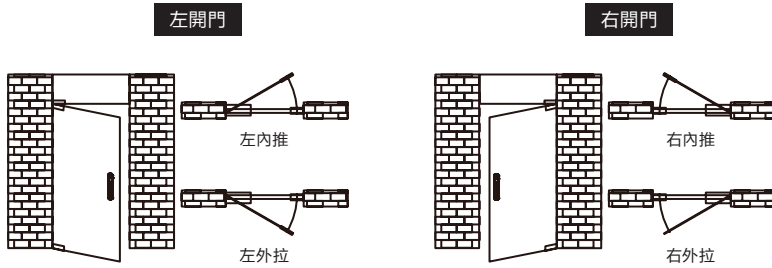

第二步 | 了解後面板不同門向的安裝效果

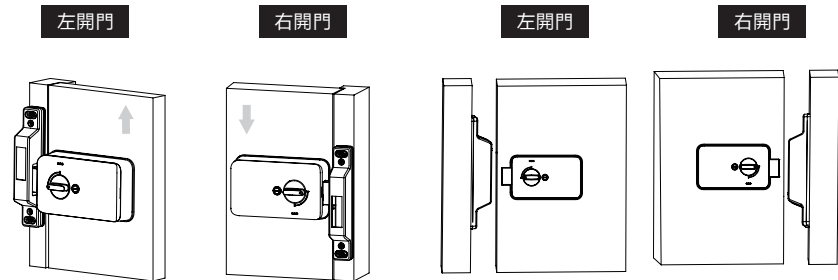

第三步 | 根據門向選擇正確的開孔模版，並開好孔

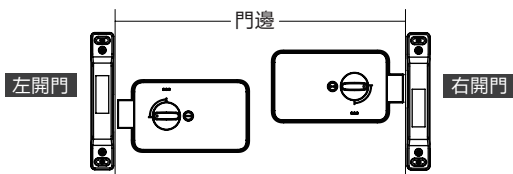

安裝步驟

以下安裝步驟說明，適用於右開門。如果是左開門，後面板需要倒置過來。受口組件，請根據門的實際情況選擇合適的安裝方式。

- ① 前面板的連接線穿過門孔。

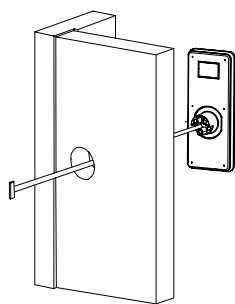

- ② 裝上固定板，固定好螺絲。

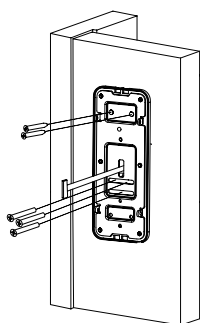

- ③ 將前面板連接線插到後面板上。

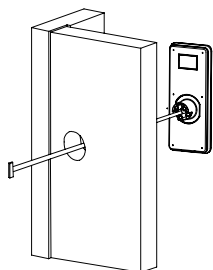

- ④ 裝上後面板，固定好螺絲。

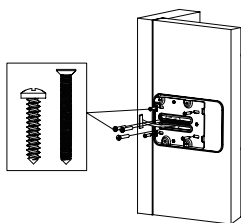

- ⑤ 裝上受口，固定好螺絲。

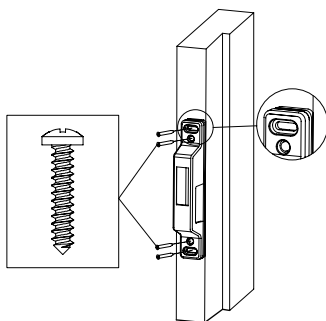

▲ 注意

請務必將多出的連接線藏於門孔內。

3 了解您的智能鎖

外面板

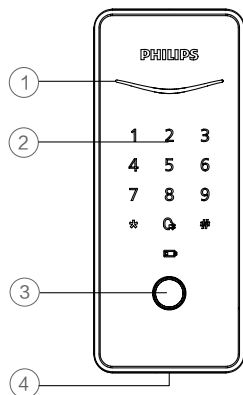

①	門鎖狀態提示燈
②	數字鍵盤區
③	指紋傳感器
④	Type-c 充電接口

內面板

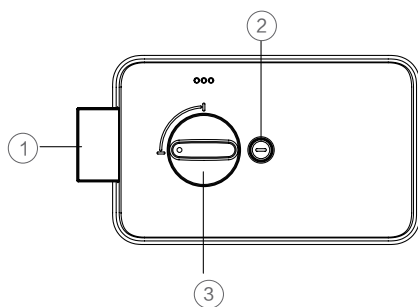

①	主鎖舌
②	多功能按鍵
③	自動 / 手動模式撥動開關

4 設置您的智能鎖

設置前須知

◆ 智能鎖的系統模式分為一般模式與雙重驗證模式。

一般模式	任意已經登記的開門方式開門
雙重驗證模式	密碼 + 指紋任意兩種組合方式開門

◆ 用戶編號

當您需要刪除單個用戶時，您可以依據其編號，在系統中直接刪除，無需全部刪除。您可以將用戶信息填入此編號表，方便您管理和查看：

編號	姓名	指紋	密碼
00			
01			
02			
03			
04			
05			
06			
07			
08			
09			

◆ 圖標註釋

							
管理密碼	一次性 用戶密碼	用戶密碼	用戶編號 00-99	管理指紋	輸入指紋	# 號鍵	* 號鍵

▲ 注意

1. 進入選單操作流程時，如需返回上層選單，請按 [*] 鍵。
2. 默認初始密碼為12345678。

◆如何進入管理模式

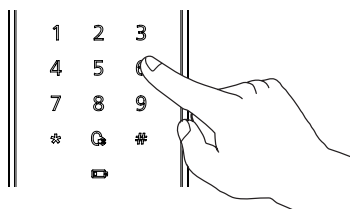

修改管理密碼



按下兩次【*】號鍵，輸入管理員密碼後，按【#】確認。



按【5】選擇修改管理密碼。



輸入新的管理密碼，按【#】確認，再次輸入管理密碼，按【#】確認。語音提示設置成功後，按【*】返回上層選單直至退出管理模式。

添加用戶

添加用戶密碼



按【*】鍵兩次，輸入管理員密碼後，按【#】確認。



按【1】進入用戶設置，再按【1】進入添加普通，門鎖自動識別添加密碼、指紋，用戶直接添加相應的鑰匙類型即可。



添加用戶密：輸入6-12位新的用戶密碼，按【#】鍵確認，再次輸入用戶密碼後，再次按【#】鍵確認。語音提示添加成功後，按【*】返回上層選單直至退出管理模式。

添加一次性用戶密碼



按【*】鍵兩次，輸入管理員密碼後，按【#】確認。



按【1】進入用戶設置，再按【2】進入添加一次性用戶密碼。



輸入6-12位一次性密碼，按【#】鍵確認；再次輸入一次性密碼，按【#】鍵確認。語音提示添加成功後，按【*】返回上層選單直至退出管理模式。

添加用戶指紋



按下兩次【*】號鍵，輸入管理員密碼後，按【#】確認。



按【1】進入用戶設置，再按【1】進入添加用戶指紋，系統自動編號並進行語音播報。



將手指按壓在指紋傳感器上，待聽到語音提示“請拿開手指，再放一次”時，拿開手指重新放回指紋傳感器上。語音提示添加成功後，按【*】返回上層選單直至退出管理模式。

添加或修改管理指紋



按【*】鍵兩次，輸入管理員密碼後，按【#】確認。



按【1】進入用戶設置，再按【4】進入添加或修改管理指紋。



未添加管理指紋時：輸入指紋，該指紋將被設置為管理指紋。待語音提示添加成功後，按【*】返回上級菜單直至退出管理模式。

已經添加管理指紋：輸入新的指紋，新指紋將會替換舊管理指紋。語音提示添加成功後

【*】返回上級菜單直至退出管理模式。

用戶刪除

刪除單個用戶密碼



按下兩次【*】號鍵，輸入管理員密碼後，按【#】確認。



按【1】進入用戶設置，再按【6】進入刪除用戶密碼，再按【1】進入刪除單個用戶密碼。



輸入需要刪除密碼的2位【用戶編號】（編號範圍：00~09），按【#】確認。語音提示刪除成功後，按【*】返回上層選單直至退出管理模式。

刪除全部用戶密碼



按下兩次【*】號鍵，輸入管理員密碼後，按【#】確認。



按【1】進入用戶設置，按【6】進入刪除用戶，再按【5】進入刪除用戶密碼，再按【1】刪除所有密碼用戶。語音提示成功後，按【*】返回上層選單直至退出管理模式。

刪除單個用戶指紋



按下兩次【*】號鍵，輸入管理員密碼後，按【#】確認。



按【1】進入用戶設置，按【6】進入刪除用戶，再按【2】進入刪除單個用戶指紋。



輸入需要刪除指紋訊息的2位【用戶編號】(編號範圍: 00~99)，按【#】確認，按【*】返回上層選單直至退出管理模式。

刪除全部用戶指紋



按下兩次【*】號鍵，輸入管理員密碼後，按【#】確認。



按【1】進入用戶設置，按【6】進入刪除用戶，再按【5】進入刪除用戶指紋，按【2】刪除所有指紋用戶。語音提示成功後按【*】返回上層選單直至退出管理模式。

系統數據初始化

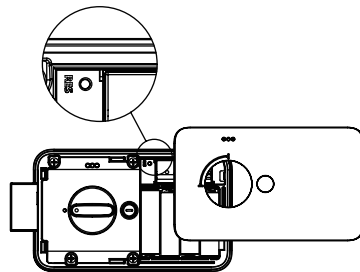

打開電池蓋，拿尖銳物體雙擊【RES】鍵，聽到語音恢復出廠設置後，即可刪除所有用戶資訊。

系統設置

語言設置



按[*]鍵兩次，輸入管理員密碼後，按[#]確認。



按[2]進入系統設置，再按[1]進入語言設置。



選擇您需要的語言：中文，請按[1]；英文，請按[2]；西班牙語，請按[3]；葡萄牙語，請按[4]；印尼語，請按[5]。語音提示設置成功後，按[*]返回上層選單直至退出管理模式。

▲注意

默認語言為英文。

語音設置



按[*]鍵兩次，輸入管理員密碼後，按[#]確認。



按[2]進入系統設置，再按[2]進入語音設置。



選擇您需要的音量：高音量請按[1]；低音量請按[2]；靜音模式請按[3]。語音提示設置成功後，按[*]返回上層選單直至退出管理模式。

▲注意

默認音量為高音量。

切換為雙重驗證模式



按[*]鍵兩次，輸入管理員密碼後，按[#]確認。



按[2]進入系統設置，選擇[4]開啟或關閉雙重驗證，語音提示設置成功後，按[*]返回上層選單直至退出管理模式。

▲注意

默認為一般模式，即單個驗證方式。

綁定APP指引

① 下載官方 APP

請前往手機應用商店搜索
“Philips EasyKey Plus” 下載官方App。

添加門鎖

② 掃碼添加

- 1.門鎖連接電源，並找到門鎖後面板電池蓋位置的QR Code。
- 2.打開官方App，在首頁點擊【添加設備】，進入掃描QR Code。
- 3.掃描電池蓋上QR Code後，根據APP提示完成聯網綁定。

手動添加

- 1.打開官方App，在首頁點擊【添加設備】，選擇手動添加。
- 2.在手動添加界面搜索當前門鎖型號，並進入配網界面。
- 3.根據APP頁面提示完成配網綁定。

5 使用您的智能鎖

室外 / 室內開鎖

室外開鎖

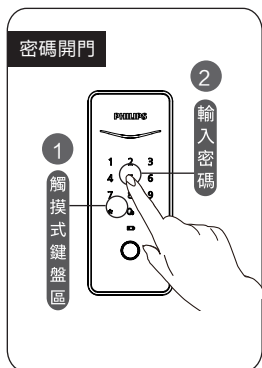

- ① 觸摸數字鍵區域，喚醒系統。
- ② 在數字鍵區輸入已添加的密碼，按【#】確認。

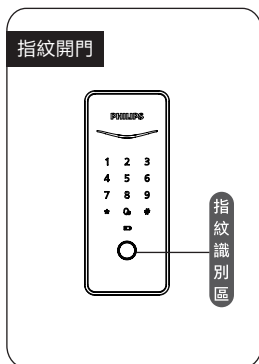

直接將已經添加指紋的手指放到指紋傳感器上。

室內開鎖

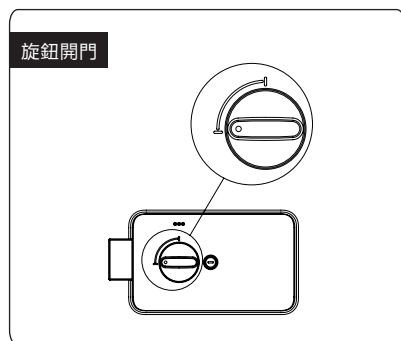

扭動旋鈕至綠色刻度處（如上圖所示），進行開鎖。

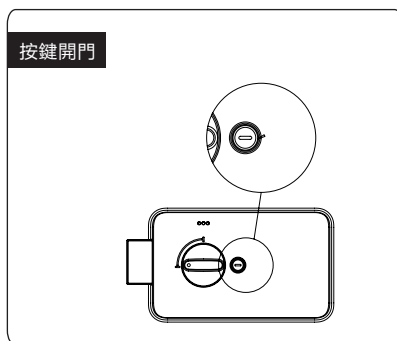

雙擊【開/關門按鍵】，進行開鎖。

6 其他功能

恢復出廠設置，一鍵回到初始狀態

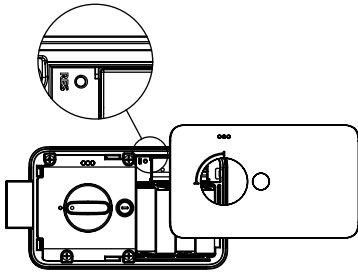

功能：

清空所有用戶訊息，恢復到出廠狀態。

使用：

雙擊 [RES] 鍵恢復出廠設置，門鎖系統內的所有訊息將被清空，恢復到出廠設置狀態。

一鍵靜音功能

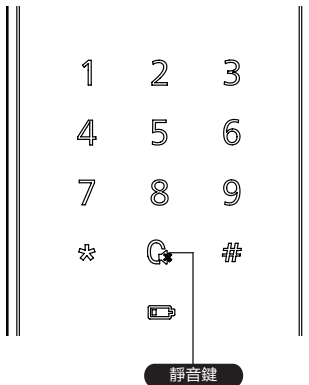

功能：

可一鍵快捷啟用靜音模式，開門時屏蔽掉語音提示，適用於不打擾家人休息的場合。

使用：

1. 語音切換為靜音：系統喚醒情況下，長按 [靜音鍵] 2秒，進入一次性靜音模式，呈現綠色燈光。

2. 靜音切換為語音：系統喚醒情況下，長按 [靜音鍵] 2秒，恢復系統語音模式，呈現白色燈光。

外出模式(布防功能)

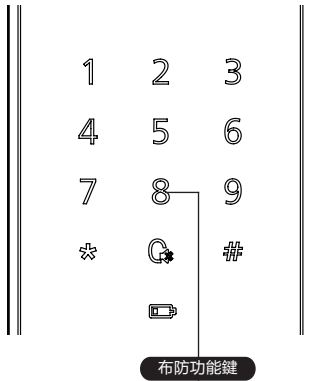

功能：

門鎖一旦從室內開啟，將觸發警報。

使用：

門成功上鎖後，點擊數字鍵【8】，即可進入外出模式。

⚠ 注意

布防模式不影響室外正常開啟。

室內反鎖

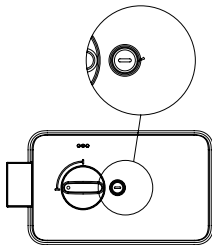

門上鎖後，長按【多功能按鍵】，語音提示已反鎖。

⚠ 注意

門鎖在處於反鎖狀態下，外面板功能鎖定。反鎖後，驗證開門會報“已反鎖”，沒有“X”閃燈。反鎖狀態下，外面板無法進行操作，室外需要驗證管理密碼或室內開鎖，才能解除反鎖。

7 提示燈光的含義與使用

門鎖狀態提示燈

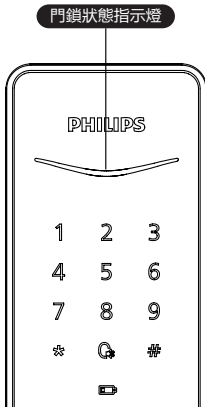

燈光顏色與所代表的含義

藍色：當系統喚醒時，門鎖狀態提示燈呈現藍色，表示您可以進行門鎖操作。

綠色：當門鎖成功開鎖後，門鎖狀態提示燈呈現綠色，表示已開門。

紅色：當門鎖成功上鎖後，門鎖狀態提示燈呈現紅色，表示已關門。

低電量提示燈

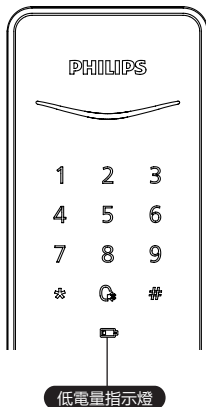

燈光顏色與所代表的含義

紅色：門鎖系統喚醒時，系統自動檢測電池電壓，當電池電壓過低時，低電量提示燈亮起，閃爍紅色燈光，語音提示電量低，請更換電池。

外出模式(布防)提示燈

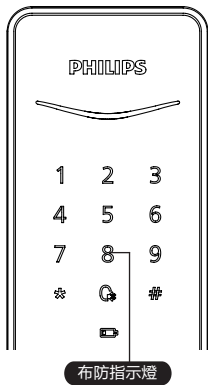

燈光顏色與所代表的含義:

1. 門鎖上鎖狀態下, 外出指示燈單獨亮起, 提示可啟用外出模式。
2. 如已啟用外出模式, 系統喚醒時, 外出指示燈會亮起, 提示門鎖在外出模式狀態中。

靜音狀態提示燈

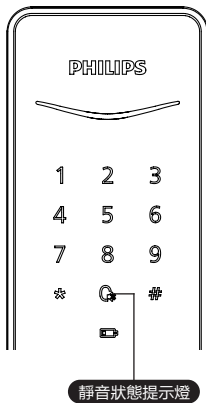

燈光顏色與所代表的含義:

- 白色:** 表示為靜音模式已關閉。
- 綠色:** 表示為靜音模式已開啟。

8 故障排除

警報功能的種類與警報方式

外出模式, 室內開啟警報

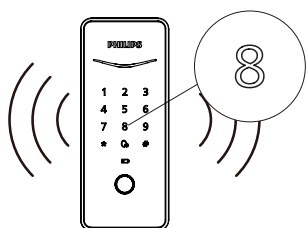

觸發: 門鎖處於外出模式時, 從室內開啟門鎖, 將觸發警報。

警報方式: 連續反覆警報聲

關閉方式: 任意一種密碼驗證成功結束警報

低電量警報, 提示您及時更換電池

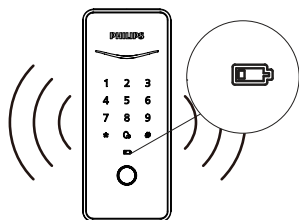

觸發: 當系統喚醒後, 將自動檢測電池電壓, 當電池電壓不足時, 發出警報, 提示您及時更換電池。

警報方式: 語音提示電量低, 請更換電池

關閉方式: 自動關閉

防拆警報

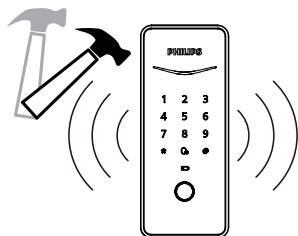

觸發機制 1: 門縫撬開後, 感應鎖舌彈出

警報方式: 連續反覆警報

關閉方式: 自動關閉或密碼驗證成功關閉

觸發機制 2: 外面板被撬開, 沒有和門貼合好

警報方式: 連續反覆警報

關閉方式: 自動關閉、門外密碼驗證成功後關閉, 或門內正常開鎖成功後關閉

防拆警報

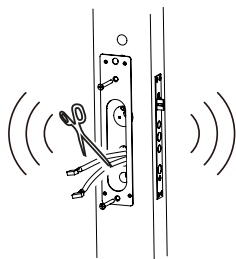

如何觸發: 前後板連接線斷開

警報方式: 連續反覆警報

關閉方式: 斷開電源

如何使用緊急電源

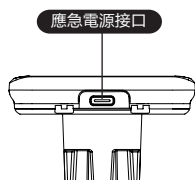

當電池電壓不足，無法從外部開啟時，您可以通過使用5V行動電源作為應急電源通過Micro USB接口給門鎖上電。打開門鎖後，請立即更換電池。

如何更換電池

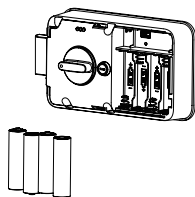

飛利浦智能鎖基礎工作電源為4顆三號Panasonic國際牌 EVOLTA鈦元素電池 鹼性電池，電池盒位於內面板上端，向上推動電池蓋，即可取下電池。

9 材料聲明表

部件名稱	有毒有害物質或元素					
	鉛 (Pb)	汞 (Hg)	鎘 (Cd)	六價鉻 (Cr(VI))	多溴聯苯 (PBB)	多溴二苯醚 (PBDE)
鎖芯組件	×	○	○	○	○	○
鎖芯組件	×	○	○	○	○	○
鎖芯組件	×	○	○	○	○	○
門鎖面板組件	×	○	○	○	○	○

本表格依據 SJ/T 11364 的規定編製。
 ○：表示該有害物質在該部件所有均質材料中的含量均在 GB/T 26572 規定的限量要求以下。
 ×：表示該有害物質至少在該部件的某一均質材料中的含量超出 GB/T 26572 規定的限量要求。

- 10 本產品的環保使用期限是指在正常使用條件下，設備及其附件產品含有的有害物質或元素不會外泄，以及電子信息產品使用該產品時不會對環境造成嚴重汙染或對其人身、財產造成嚴重損害的期限。



取得審驗證明之低功率射頻器材，非經核准，公司、商號或使用者均不得擅自變更頻率、加大功率或變更原設計之特性及功能。低功率射頻器材之使用不得影響飛航安全及干擾合法通信；經發現有干擾現象時，應立即停用，並改善至無干擾時方得繼續使用。前述合法通信，指依電信管理法規定作業之無線電通信。低功率射頻器材須忍受合法通信或工業、科學及醫療用電波輻射性電機設備之干擾。

Philips和Philips盾牌圖形是皇家飛利浦有限公司的註冊商標，經許可使用。本產品由立傑數位有限公司-飛利浦智能鎖台灣總代理負責銷售，中國深圳柯尼斯智能科技有限公司負責生產。