

ANG

**FLS – Hafif Y¼k Kanallar ve
Aksesuarlar**

fischer 
innovative solutions

ANÇ



FiXperience

- Modüler tasarım programı mühendislik yazılımı ve uygulama modülleri içerir.
- Yazılım, uluslararası tasarım standartları olan ETAG 001 ve Eurocode baz alınarak hazırlanmış olup yerel uygulama dokümanları içerir. Tüm genel yük ve ölçü birimleri mevcuttur.
- Yanlış girdi olması durumunda otomatik uyarı ve düzeltmeler devreye girer ve düzeltmeler yapılması sağlanır. Böylece doğru ve güvenilir hesaplamaları mümkün olur.
- Grafikselsel gösterimler kolaylıklar 360° her yönden hareket ettirilebilir.
- 3 boyutlu gösterim ile detaylı ve gerçekçi çıktılar alınabilir.
- Canlı güncelleme sayesinde programın her daim güncel tutulması sağlanır.

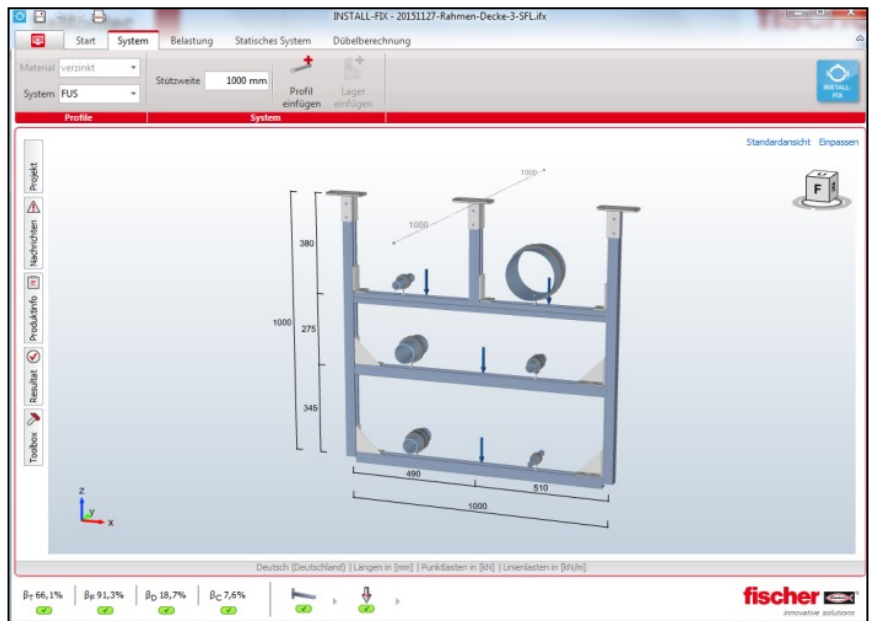

ANÇ

FLS · Hafif yük Kanal Sistemleri

FLS Kanallar

Hafif yük uygulamaları için esnek kanal sistemi



Özellikler:

Malzeme: Pre-galvaniz çelik S-250- GD+Z275
(DIN EN 10346'ya göre no:1.0242)

Avantajlar:

- MLAR/EN1363-1'e göre yangın test raporu (FLS37)
- Bağlantı aksesuarlarının bağlantılarında güvenli ve kolay montaj için ideal profil şekli
- Dişli kesit alanı sayesinde kesme kuvvetlerine karşı güvenli tutunma.
- Kanalın üzerinde cetvel sayesinde kolay kesim işlemi ve konnektörün doğru pozisyonlanması
- Alternatifli slot delik ölçüleri sayesinde optimize edilmiş bağlantı seçenekleri

Uygulamalar



Dikdörtgen Hava Kanalları

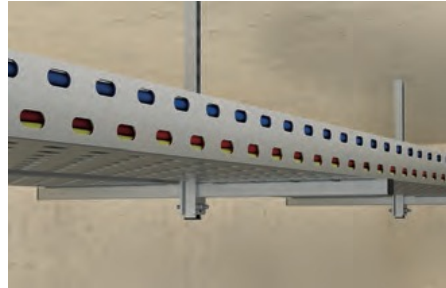

Elektrik Kablo Tavaları



Isıtma Soğutma ve Sıhhi Tesisat Boruları

ANÇ

FLS - Hafif yük Kanal Sistemleri

Teknik Bilgi:

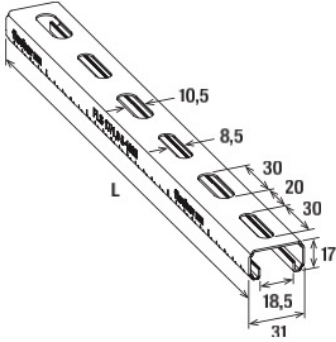

FLS-17

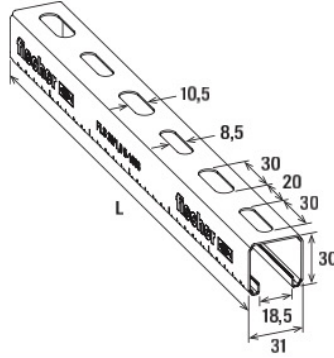

FLS-30

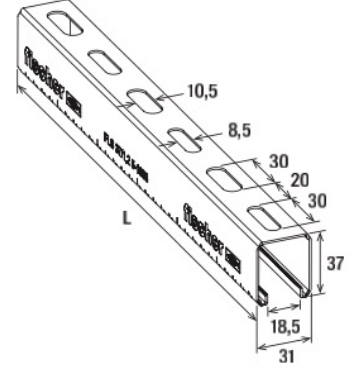

FLS-37

Ürün Kodu	Ürün Tanımı	Yangın Test Raporu	Kalınlık S (mm)	Boy L (mm)	Paket birimi (ad)
538753	FLS17/1.0-2m	-	1.0	2.000	10
538754	FLS17/1.0-3m	-	1.0	3.000	8
538755	FLS30/1.0-2m	-	1.0	2.000	10
538756	FLS30/1.0-3m	-	1.0	3.000	8
538757	FLS37/1.2-2m	X	1.2	2.000	10
538758	FLS37/1.2-3m	X	1.2	3.000	8
538759	FLS37/1.2-6m	X	1.2	6.000	1

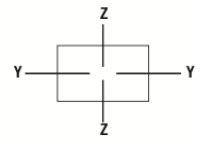

Kesit Özellikleri

Ürün Kodu	Ürün Tanımı	Ağırlık (kg/m)	Kesit Alanı (cm ²)	Atalet Momenti, I _y (cm ⁴)	Atalet Momenti, I _z (cm ⁴)	Mukavemet Momenti, W _y (cm ³)	Mukavemet Momenti, W _z (cm ³)
538753	FLS17/1.0-2m	0.58	0.72	0.25	0.91	0.26	0.59
538754	FLS17/1.0-3m	0.58	0.72	0.25	0.91	0.26	0.59
538755	FLS30/1.0-2m	0.78	0.98	1.02	1.46	0.64	0.94
538756	FLS30/1.0-3m	0.78	0.98	1.02	1.46	0.64	0.94
538757	FLS37/1.2-2m	1.06	1.33	2.03	2.01	1.04	1.29
538758	FLS37/1.2-3m	1.06	1.33	2.03	2.01	1.04	1.29
538759	FLS37/1.2-6m	1.06	1.33	2.03	2.01	1.04	1.29

ANÇ

FLS - Hafif yük Kanal Sistemleri

Yük Tipi-1

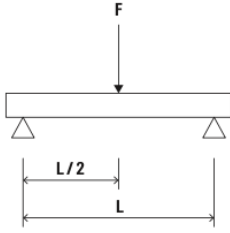

Yük Tipi-2

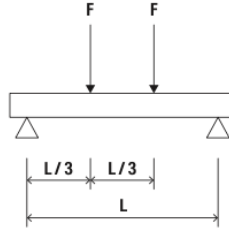

Yük Tipi-3

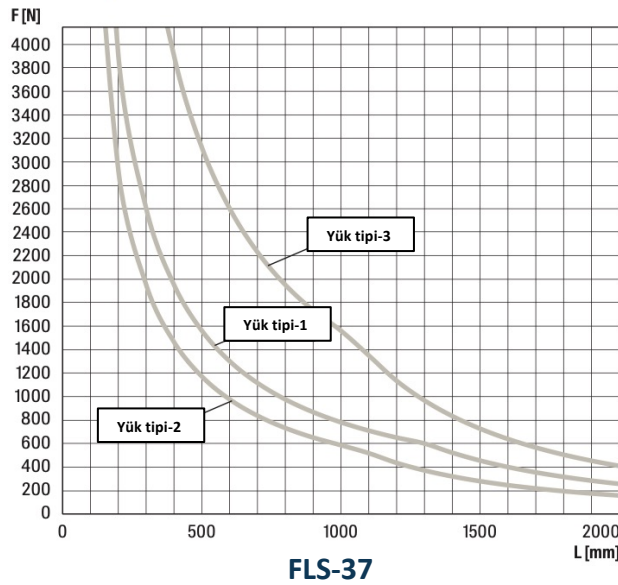
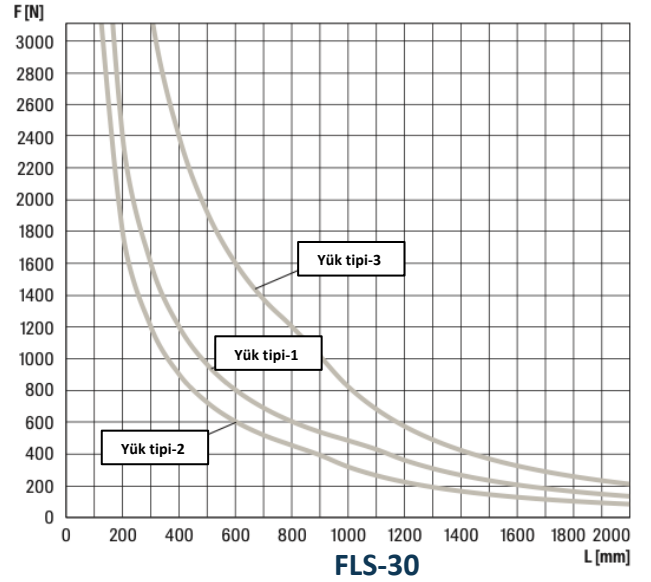
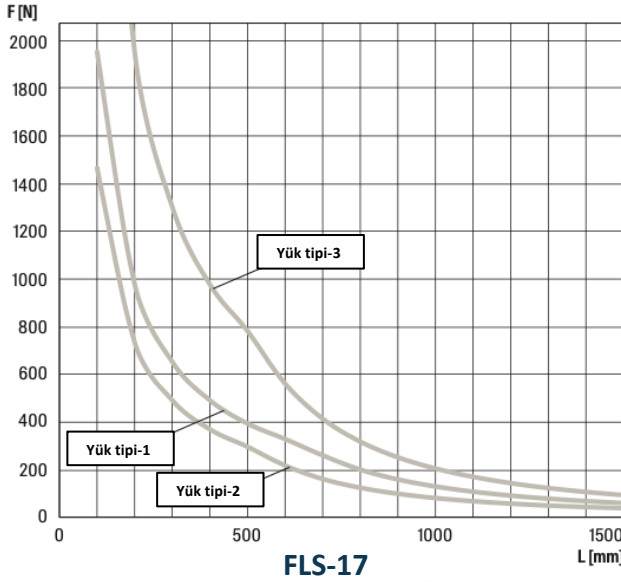
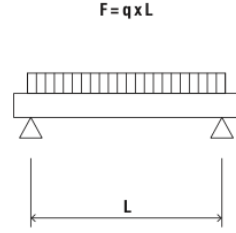

Yük eğrileri için izin verilen çelik gerilim $\delta_{adm} = 188 \text{ N/mm}$ (bükülme nedeniyle artan çelik gerilmesi) ve yük altında maksimum sehim $L/200$ 'dür. Diğer bağlantı parçalarının hesaplanması ayrıca yapılmalıdır.

ANG

FLS - Hafif yük Kanal Sistemleri

FLS Kanal Aksesuarları

Hafif yük G Kanal	Ürün Kodu	Ürün Tanımı	Paket adedi
	538753	FLS17/1.0-2m	10
	538754	FLS17/1.0-3m	8
	538755	FLS30/1.0-2m	10
	538756	FLS30/1.0-3m	8
	538757	FLS37/1.2-2m	10
	538758	FLS37/1.2-3m	8
	538759	FLS37/1.2-6m	1

Hafif Yük Konsol	Ürün Kodu	Ürün Tanımı	Paket adedi
	538738	ALK 17-200	10
	538739	ALK 17-300	8
	538740	ALK 30-200	10
	538741	ALK 30-300	8
	538742	ALK 30-450	10
	538743	ALK 37-300	8
	538744	ALK 37-450	8
	538745	ALK 37-600	1

Kanal Kapağı	Ürün Kodu	Ürün Tanımı	Paket adedi
	538746	AK-17	100
	538747	AK-30	100
	538748	AK-37	100

Açılı Destek	Ürün Kodu	Ürün Tanımı	Paket adedi
	538749	WS 31/45°	10

Kanal Uzatma Konnektörü	Ürün Kodu	Ürün Tanımı	Paket adedi
	538641	SV-31	25

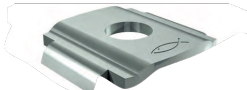
Açılı Destek	Ürün Kodu	Ürün Tanımı	Paket adedi
	538663	HK 31 8,5	50
	538664	HK 31 10,5	50













Kolay Kilitler	Ürün Kodu	Ürün Tanımı	Paket adedi
	538738	FSM Clix P 6	50
	538739	FSM Clix P 8	50
	538740	FSM Clix P 10	50
	538741	FSM Clix M 6	50
	538742	FSM Clix M 8	50
	538743	FSM Clix M 10	50

Hafif Yük Konsol	Ürün Kodu	Ürün Tanımı	Paket adedi
	538653	FHS Clix 8 x 30	100
	538654	FHS Clix 8 x 40	100
	538655	FHS Clix 8 x 60	100
	538656	FHS Clix 8 x 80	50
	538657	FHS Clix 8 x 100	50
	538658	FHS Clix 10 x 30	100
	538659	FHS Clix 10 x 40	100
	538660	FHS Clix 10 x 60	50
	538661	FHS Clix 10 x 100	50

ANÇ

FLS - Hafif yük Kanal Sistemleri

FLS Kanal Aksesuarları

Tavan Başlığı	Ürün Kodu	Ürün Tanımı	Paket adedi	Köşe Parçası M.8	Ürün Kodu	Ürün Tanımı	Paket adedi
	538665	SF Clix 31	10		538667	MWU 90° (8,5)	25
Ön Montajlı Tavan Başlığı	Ürün Kodu	Ürün Tanımı	Paket adedi	Köşe Parçası	Ürün Kodu	Ürün Tanımı	Paket adedi
	538666	MW Clix 90°	10		538667	MWU 90°	50
Kiriş Kenedi	Ürün Kodu	Ürün Tanımı	Paket adedi	Titreşim Alıcı Şerit	Ürün Kodu	Ürün Tanımı	Paket adedi
	538751	TKR 31	25		538752	EMS 31	1
FLS Clix parçaları Yük Tablosu (FHS, FSM, MW ve SF'e etki eden)							
Tip	Max. tavsiye edilen çekme yükü FLS17/1.0 ve FLS30/1.0 için N_{empf} (kN)	Max. tavsiye edilen çekme yükü FLS37/1.2 için N_{empf} (kN)	Max. tavsiye edilen kesme yükü V_{empf} (kN)	Sıkma Tork Değeri T_{inst} (Nm)			
FHS Clix / FSM Clix M	1,5	2,0	1,0	8,0			
FSM Clix P, HK, MW, MWU, SF, SV	1,5	2,0	1,0	10,0			
Alternatif Dübel Çeşitleri	Ürün Kodu	Ürün Tanımı	Paket adedi	Alternatif Dübel Çeşitleri	Ürün Kodu	Ürün Tanımı	Paket adedi
	94871	FAZ II 8/10 ¹⁾	50		523912	FBS 6x35 M8/10	50
	94981	FAZ II 10/10 ¹⁾			66950	FBS 6x55 M8/10	
	536851	FBS II 8x55 ¹⁾	50		532231	EA II M8x25 ¹⁾	100
	536852	FBS II 8x70 ¹⁾			532232	EA II M10x25 ¹⁾	50
	523911	FBS 6x40/5 ¹⁾	100		523911	SXR 10x60 FUS ¹⁾	100
	66948	FBS 6x80/5 ¹⁾					

1) Diğer ölçüleri talep edilmesi halinde mevcuttur.

ANÇ

FLS · Hafif yük Kanal Sistemleri

Uygulama Örnekleri



Zemine sabitlenen support



Dikme profil ile yapılan support

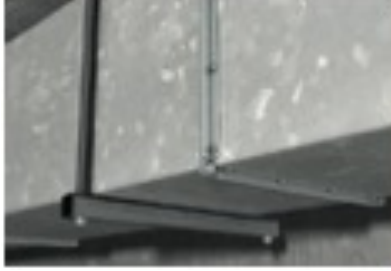

Dikdörtgen hava kanalı askı



Kanal uç uca uzatma



Dikey Hat Şaft Supportları



Hafif yük boru supportları



Hava Kanalı ve Boru Konsolları

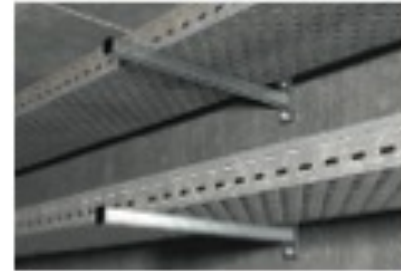

Kablo tavası konsol

ANG

ANG Mekanik Müh. San. Tic. Ltd. Şti.

Cevizli Mah. Mustafa Kemal Cad. Hukukçular Towers

A Blok No:66A/111 34865 Kartal İstanbul Turkey

Tel: +90 216 709 74 65

Fax: +90 850 522 34 03

Mob: +90 545 380 36 50

E-mail: info@ANGmekanik.com

Web: www.ANGmekanik.com