

living
system

LAMPO

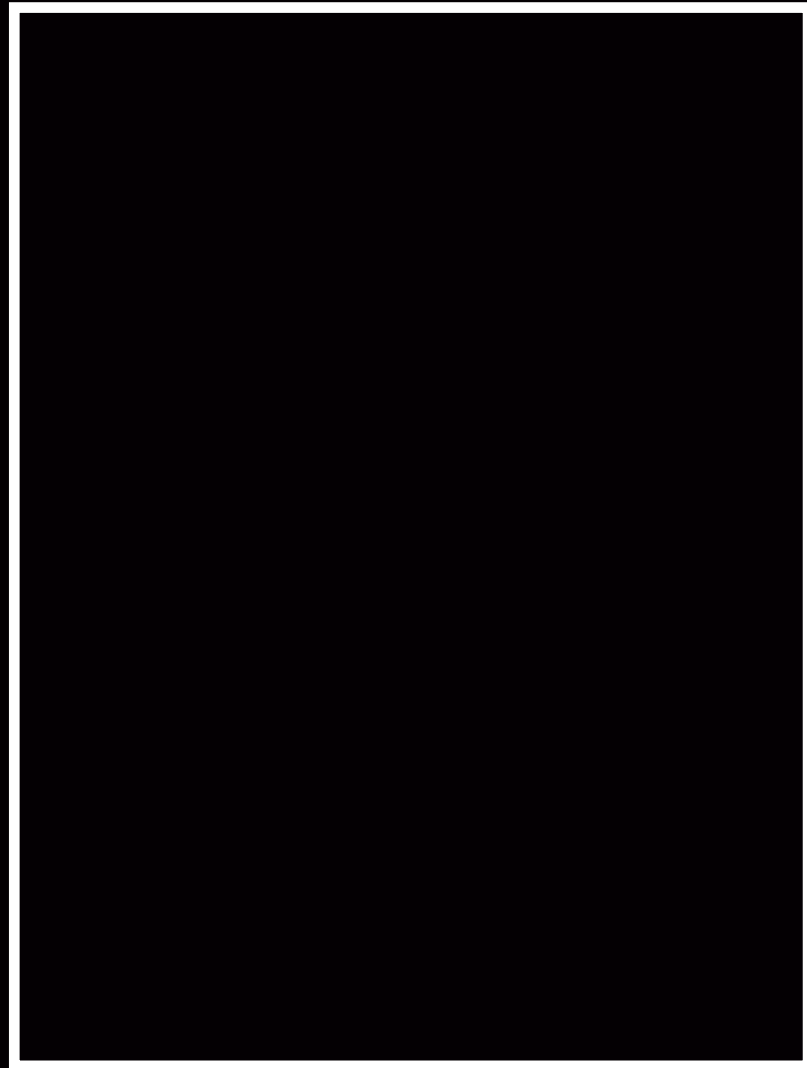

SANGIACOMO

INDEX

N°1

OPEN

- p. 05 comp L5C01
 p. 06 comp L5C02
 p. 11 comp L5C03
 p. 12 comp L5C04
 p. 16 comp L5C05

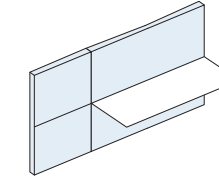
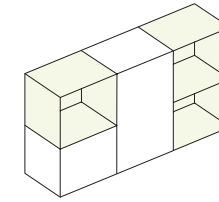

N°2

OPEN LATERALE

- p. 21 comp L5C07
 p. 25 comp L5C08
 p. 28 comp L5C09
 p. 29 comp L5C10
 p. 31 comp L5C11
 p. 37 comp L5C12

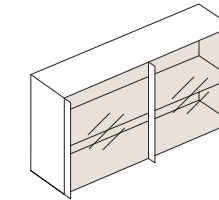
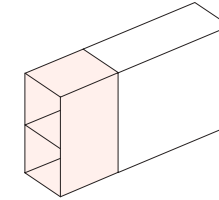

N°3

ALIAS

- p. 39 comp L5C14
 p. 42 comp L5C15
 p. 46 comp L5C16

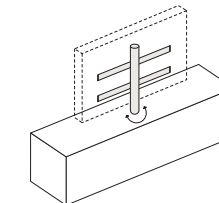
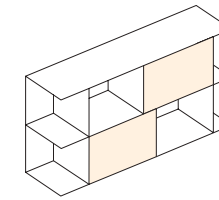

N°4

TETRIS

- p. 51 comp L5C18
 p. 57 comp L5C19
 p. 62 comp L5C20
 p. 66 comp L5C21
 p. 70 comp L5C22
 p. 75 comp L5C23
 p. 79 comp L5C24

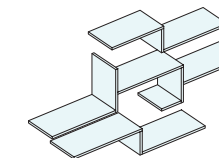
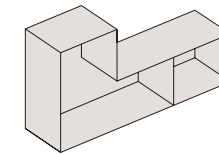

N°5

PIANALI

- p. 83 comp L5C25
 p. 89 comp L5C26
 p. 92 comp L5C27
 p. 96 comp L5C28
 p. 101 comp L5C29A
 p. 105 comp L5C29B
 p. 107 comp L5C30
 p. 111 comp L5C31
 p. 114 comp L5C32
 p. 119 comp L5C33

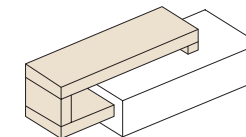

N°6

BOISERIE

- p. 123 comp L5C34
 p. 126 comp L5C35
 p. 131 comp L5C36
 p. 135 comp L5C37
 p. 139 comp L5C38

N°7

SCRIGNO

- p. 145 comp L5C39
 p. 148 comp L5C40
 p. 152 comp L5C41
 p. 157 comp L5C42
 p. 162 comp L5C43

N°8

VISION, VESA & ROTO

- p. 165 comp L5C44
 p. 170 comp L5C45
 p. 174 comp L5C46
 p. 181 comp L5C49A
 p. 183 comp L5C50A
 p. 185 comp L5C51
 p. 189 comp L5C52
 p. 192 comp L5C53
 p. 195 comp L5C54

N°9

MENSOLE

- p. 199 comp L5C55
 p. 201 comp L5C56
 p. 204 comp L5C59
 p. 206 comp L5C60
 p. 210 comp L5C61

Composizioni

p. 217 – 228



ita *OPEN, il giorno si aggiorna.*

Contenere ed esporre sono due esigenze fondamentali dell'ambiente giorno, che OPEN risolve nel segno di una moderna essenzialità e di una totale flessibilità. I vani a giorno, realizzati con giunzioni a 45°, offrono un'ampia scelta di misure modulari: in larghezza, altezza e profondità. Questo permette di creare composizioni praticamente infinite e di accogliere all'interno libri e oggetti di ogni dimensione. La versatilità di questa soluzione è ulteriormente aumentata dai divisori GHOST, che ripartiscono lo spazio interno dei vani a giorno con sottili elementi di vetro o lamiera.

eng *OPEN, new life for the living area.* OPEN Storage and display are two fundamental needs of the living area which OPEN solves with a modern minimalist style and total flexibility. The open units, with 45° joints, offer a wide choice of modular sizes - width, height and depth. This allows virtually endless compositions to be created and books and other objects of any size to be stored. The versatility of this solution is further increased by the GHOST partitions which divide up the inside space of open units with thin glass or sheet metal parts.

Nella pagina precedente:
composizione L5C01 con elementi
OPEN pensili laccati Ardesia opaco
e impiallacciati rovere termotrattato,
divisori interni GHOST in metallo
laccato Bianco 10 opaco.

On the previous page: L5C01
composition with OPEN wall-mounted
units with matte Ardesia lacquer finish
and with heat-treated oak veneer,
GHOST internal partitions in matte
Bianco 10 lacquer finish metal.

6

In questa pagina e nella successiva:
composizione L5C02 con i contenitori
LAMPO pensili laccati Ardesia opaco,
presenti nelle tre profondità disponibili,
e gli elementi OPEN pensili laccati
Ferro opaco, con profondità 450 mm
nella base inferiore e 350 mm nel
pensile superiore, allestiti con divisori
interni GHOST in metallo verniciato
Murano opaco.

On this page and the next page:
L5C02 composition with wall-mounted
LAMPO storage units with matte
Ardesia lacquer finish, in the three
depths available, and the wall-mounted
OPEN units with matte Ferro lacquer
finish, with depth of 450 mm in the
lower base and 350 mm in the upper
wall-mounted unit, fitted with GHOST
internal partitions in matte Murano
coated metal.





Dinamismo, variazioni, libertà progettuale: i pensili con top integrato nel coperchio, proposti in diverse altezze (160, 240, 320, 400 mm), producono composizioni dalla forte personalità e offrono estemporanei piani d'appoggio. L'apertura con una piccola maniglia sul bordo dell'anta, al posto dell'ormai consueto sistema push-pull, permette di ridurre al minimo la fessura fra il bordo del frontale e il top: un dettaglio estetico in più.



Movement, different versions and design freedom: the wall-mounted units with top integrated in the cover, available in different heights (160, 240, 320, 400 mm), produce compositions with a strong personality and offer temporary support surfaces. The opening with a small handle on the edge of the door, in place of the now customary push-pull system, allows the gap between the edge of the front and the top to be reduced to a minimum, an added design detail.





In questa pagina: composizione L5C03 con contenitori OPEN impiallacciati rovere Carbone ed elementi pensili LAMPO laccati Juta opaco, frontali con ante a filo e telaio metallico in tinta con il vetro verniciato lucido Juta.

I pensili con ante a filo, hanno un telaio metallico in tinta con il vetro che produce un effetto di elegante essenzialità e purezza di linee. Gli elementi OPEN possono essere dotati di un sistema verticale di illuminazione a led, come ulteriore elemento caratterizzante.

On this page: L5C03 composition with OPEN storage units in Carbone veneered oak and LAMPO wall units in matte Juta lacquer finish, front panels with flush doors and metal frame in the same colour as the gloss Juta painted glass.

The wall units with flush doors have a metal frame in the same colour as the glass which creates an elegant minimalist effect and clean lines. The OPEN modules can be fitted with a vertical led lighting system, as an additional distinctive feature.



In questa pagina e nella successiva:
composizione L5C04 con i contenitori
OPEN impiallacciati rovere Nodato
Naturale e laccati Ardesia opaco,
allestiti con divisori interni GHOST
in metallo verniciato Cuoio opaco.

On this page and the next page:
L5C04 composition with OPEN storage
units in Nodato Naturale veneered oak
and matte Ardesia lacquer finish, fitted
with GHOST internal partitions in
matte Cuoio coated metal.





Un libero gioco di profondità, dimensioni e finiture impiallacciate in vero legno o laccate in tonalità di tendenza, contraddistingue questa composizione di elementi pensili, in sintonia con un'idea di arredo slegata da rigidi schemi.

A free play on depth, dimensions and veneered finishes in real wood or with lacquer finishes in fashion colours are the features of this composition of wall units with a mould-breaking décor concept.



In questa pagina: composizione L5C05 con contenitori LAMPO pensili laccati Magnolia opaco con ante spessore 35 mm e top di finitura a profondità maggiorata. Gli elementi OPEN pensili sono impiallacciati rovere Nodato tinto Caramello e risultano rientranti di 15 mm rispetto al fronte delle ante. Sono allestiti con divisori interni GHOST in vetro trasparente e barre led verticali incassate nello spessore dei fianchi.

On this page: L5C05 composition with wall-mounted LAMPO storage units with matte Magnolia lacquer finish, 35 mm thick doors and finishing top with increased depth. The wall-mounted OPEN units have a veneer of Caramello stained knotted oak and are recessed by 15 mm in relation to the front of the doors. They are fitted with GHOST internal partitions in clear glass and vertical led strips recessed in the thickness of the side panels.





Nella versione in vetro, i divisori GHOST hanno una presenza discreta ed al tempo stesso elegante. Le loro dimensioni modulari, con la stessa altezza e profondità del vano, permettono un libero inserimento per creare tante soluzioni diverse.

In the glass version the GHOST partitions are a discreet yet at the same time elegant presence. Their modular sizes, with the same height and depth of the open unit, allow free installation to create many different solutions.



ita *OPEN LATERALE, il senso dell'orientamento.*

Il sistema di contenitori a giorno OPEN è caratterizzato da uno spessore più sottile (15 mm) rispetto a quello dei contenitori con anta (20 mm) e dalla possibilità di disporre i vani in tutte le direzioni, senza vincoli di orientamento. Oltre agli elementi con posizionamento in verticale e orizzontale sono infatti disponibili anche gli elementi OPEN LATERALE che permettono di arricchire la composizione di nuove geometrie d'uso, stemperando visivamente l'ingombro dei fianchi.

eng *OPEN LATERALE, a sense of direction.* The OPEN system of open storage units features a smaller thickness (15 mm) compared to that of the storage units with door (20 mm) and the possibility of installing the open units in every direction, without positioning constraints. As well as the modules with vertical and horizontal positioning OPEN LATERALE units are also available which allow new geometries of use to be added to the composition, visually toning down the overall dimensions of the sides.



In questa pagina e nelle precedenti:
 composizione L5C07 con i contenitori
 LAMPO pensili laccati Grigio Corda
 opaco spessore 20 mm e con i frontali
 spessore 35 mm laccati lucido.
 Elementi OPEN pensili laccati Bianco
 Artico opaco ed elementi OPEN
 LATERALE laccati Grigio Corda opaco.

On this page and the previous page:
 L5C07 composition with wall-mounted
 LAMPO storage units with matte
 Corda Grigio lacquer finish, thickness
 20 mm, and with gloss lacquer finish
 front panels with thickness of 35 mm.
 Wall-mounted OPEN modules with
 matte Artico Bianco lacquer finish
 and OPEN LATERALE modules with
 matte Grigio Corda lacquer finish.





Lampo

SANGIACOMO

Cod. L5C08

La profondità degli elementi OPEN LATERALE corrisponde alla larghezza dei contenitori dotati di ante con spessore 20 mm e 35 mm che creano un raffinato gioco di sporgenze e rientranze, mantenendo una coerenza dimensionale all'interno della composizione.

The depth of the OPEN LATERALE units corresponds to the width of the storage units fitted with doors with thickness of 20 mm and 35 mm which create a sophisticated play on projecting and recessed parts, maintaining a dimensional coherence within the composition.

In questa pagina e nella precedente: composizione L5C08 con contenitori OPEN in Magnolia opaco abbinati a pensili LAMPO con frontali spessore 20 mm e con frontali spessore 35 mm laccati lucidi. Base LAMPO impiallacciata in rovere Grigio con frontali spessore 20 e 35 mm e riquadro tre lati a filo dei frontali spessore 35 mm, basamento con piedi cilindrici H 180 in finitura Brown.

On this page and the previous page: L5C08 composition with OPEN storage units in matte Magnolia combined with LAMPO wall units with 20 mm thick front panels and 35 mm thick front panels with gloss lacquer finish. LAMPO base unit veneered in Grigio oak with 20 and 35 mm thick front panels and frame on three sides, flush with the front panels, 35 mm thick, plinth with h. 180 cylindrical feet in Brown finish.





Gli elementi OPEN LATERALE permettono di creare dei vani a giorno anche sul fianco, offrendo la massima versatilità di utilizzo e libertà di composizione.

The OPEN LATERALE units allow open units to be created also on the side panel, offering maximum versatility of use and freedom of composition.





In questa pagina e nella successiva:
composizione L5C11 con pensili
ALIAS in Visone opaco, basi LAMPO
in Visone opaco con elementi OPEN
LATERALI, pensili LAMPO in Carta
da Zucchero opaco. Piano scrittoio
impiallacciato rovere Cenere con
gamba in metallo Brown.

On this page and the next page:
L5C11 composition with ALIAS wall
units in matte Visone, LAMPO base
units in matte Visone with side OPEN
units, LAMPO wall units in matte Carta
da Zucchero. Desk top in Cenere
veneered oak with leg in Brown metal.



Due funzioni per la medesima composizione angolare: da un lato la zona living, dall'altro uno scrittoio utilizzabile anche come tavolo conviviale. Tutto questo con una totale coerenza estetica e un ottimale utilizzo degli spazi.

Two functions for the same corner composition: on one side the living area, on the other side a desk which can also be used as a dining table. All this with total aesthetic coherence and optimal use of the spaces.





Gli elementi OPEN e OPEN LATERALE sono rifiniti a 45° anche sui fianchi e sul retro. Un dettaglio estetico che oltre a rivelare la qualità della realizzazione, consente la massima flessibilità compositiva, senza rinunciare alla perfezione estetica.

The OPEN and OPEN LATERALE units have 45° finish also on the sides and back. An aesthetic detail which as well as revealing the quality of the manufacture also allows maximum composition flexibility, without foregoing aesthetic perfection.





ita *ALIAS, una nuova identità.*

Un sistema di librerie estremamente flessibile, costituito da elementi pensili predefiniti con vani a giorno e ante scorrevoli. Gli elementi possono avere un'altezza di mm 255, 335, 415 e una larghezza di mm 1200, 1500, 1800, 2100, 2400, 2700, 3000, garantendo un'ampia flessibilità di composizione e inserimento nello spazio giorno. A questo si aggiungono le variabili in gioco fra colori, schienali di collegamento e relazioni geometriche fra i diversi elementi, sempre con un ingombro ridotto ed una grande creatività.

eng *ALIAS, a new identity.* A highly flexible system of bookshelves made up of standard wall-mounted modules with open units and sliding doors. The modules can have a height of 255, 335, 415 mm and a width of 1200, 1500, 1800, 2100, 2400, 2700, 3000 mm, ensuring broad flexibility of composition and installation in the living area. This is in addition to the various options involved including colours, joining backs and geometric relationships between the various modules, always with reduced overall dimensions and extensive creativity.

In questa pagina e nella precedente:
composizione L5C14 con pensili ALIAS
impiallacciati in rovere tinto Cenere,
con ante scorrevoli in vetro lucido
Bianco 10 e pensile LAMPO in
Bianco 10 opaco.

On this page and the previous one:
L5C14 composition with ALIAS wall
units in Cenere stained oak, with sliding
doors in Bianco 10 polished glass and
LAMPO wall unit in matte Bianco 10.



In questa pagina e nella successiva:
composizione L5C15 con elementi
pensili ALIAS impiallacciati rovere
termotrattato con ante scorrevoli
laccate Magnolia opaco.

Nella base inferiore i contenitori
di due profondità LAMPO sono
impiallacciati rovere termotrattato
e laccati Magnolia opaco.

On this page and the next page:
L5C15 composition with ALIAS
wall-mounted units with heat-treated
oak veneer with sliding doors with matte
Magnolia lacquer finish. In the lower
base unit the LAMPO storage units
with two depths have a heat-treated
oak veneer and matte Magnolia
lacquer finish.





Il sistema ALIAS consente di giocare con spessori, volumi, profondità e finiture diverse, creando composizioni improntate a un personale e piacevole dinamismo.

The ALIAS range allows you to play with thicknesses, volumes, depths and different finishes, creating compositions based on a personal and pleasing sense of movement.

Un esempio di composizione articolata ma armoniosa, con un sapiente contrasto fra spessori importanti sulla base e sottili nei vani a giorno sul pensile, con un'interessante possibilità di utilizzo anche dei fianchi come mensole aperte.

A detailed yet balanced composition example, with a skilful contrast between extra thicknesses on the base and slimmer ones in the open modules on the wall unit, with an interesting possibility of use also of the side panels as open shelves.



In questa pagina e nella precedente:
composizione L5C16 con pensili
ALIAS in Corda opaco, con ante
scorrevoli vetro satinato Bianco 10,
basi in Ferro opaco e pianale spessore
60 mm in Corda opaco.

On this page and the previous one:
L5C16 composition with ALIAS wall
units in matte Corda, with sliding doors
in Bianco 10 satin-finish glass, bases
in matte Ferro and 60 mm thick top in
matte Corda.





ita *TETRIS, gioco di vuoti e pieni.*

Una parete più dinamica e creativa, lontana dai soliti schemi, senza rinunciare né all'eleganza né alla funzionalità: con TETRIS il gioco è fatto. Contenitori a giorno di profondità 354 mm si integrano in inusuali geometrie con i pensili, accogliendo libri ed oggetti e dando vita a uno spazio più libero ed organizzato. Libero anche il gioco degli abbinamenti fra colori e finiture, con molteplici effetti grafici e sensazioni cromatiche, in armonia con gli stili e le preferenze più diverse.

eng *TETRIS, a play on solid and hollow parts.* A more dynamic and creative wall, a far cry from the usual designs, without foregoing elegance or function. With TETRIS les jeux sont faits. Open storage units with depth of 354 mm are integrated in unusual geometries with the wall units, holding books and other objects and creating a clearer and more organised space. There is also free play on combining colours and finishes, with multiple graphic and colour effects, in line with the most widely differing styles and preferences.



I pensili a giorno possono essere dotati di sistemi integrati di illuminazione a led, per generare un suggestivo gioco di luci e di ombre. Nella base, i frontali con due spessori diversi (20 mm e 35 mm) contribuiscono a creare una sensazione di movimento visivo.

The open wall units can be fitted with integrated led lighting systems to create a fascinating play on lights and shadows. In the base the front panels with two different thicknesses (20 mm and 35 mm) add to a sensation of visual movement.

54

In questa pagina e nelle precedenti: composizione L5C18 con pensili TETRIS impiallacciati rovere tinto Carbone e pensile LAMPO laccato Titanio opaco; basi LAMPO impiallacciata rovere tinto Carbone e laccata Titanio opaco. Riquadro quattro lati a filo dei frontali spessore 35 mm. Basamento con piedi in metacrilato H 120 mm.

On this page and the previous pages: L5C18 composition with TETRIS wall units in Carbone stained veneered oak and LAMPO wall unit in matte colour lacquer finish. LAMPO base in Carbone stained veneered oak and matte Titanio lacquer finish. Frame on four sides, flush with the front panels, 35 mm thick. Plinth with h. 120 mm methacrylate feet.





TETRIS prende il nome e l'ispirazione dall'omonimo gioco per computer degli anni '80, creando imprevedibili abbinamenti di forme geometriche e colori, permettendo inoltre un effetto tridimensionale grazie alle possibili varianti di profondità.

TETRIS takes its name and inspiration from the 80s computer game of the same name, creating unexpected combinations of geometric shapes and colours and allowing a 3D effect thanks to the possible different depths.

In questa pagina e nella precedente:
composizione L5C19 con i contenitori
LAMPO pensili laccati Grigio Corda
opaco e gli elementi TETRIS a filo
anta laccati Zolfo e Prugna opaco.
Nella base inferiore i contenitori
LAMPO sono laccati Ardesia e
Ghiaccio opaco, l'elemento TETRIS
laccato Ghiaccio opaco.

On this page and the previous page:
L5C19 composition with wall-mounted
LAMPO storage units with matte
Grigio Corda lacquer finish and
TETRIS modules flush with the door
with matte Prugna and Zolfo
lacquer finish. In the lower base unit
the LAMPO storage units have matte
Ghiaccio and Ardesia lacquer finish
and the TETRIS module matte
Ghiaccio lacquer finish.





In questa pagina e nella successiva:
 composizione L5C20 con i contenitori
 LAMPO pensili laccati Canapa e
 Muschio opaco e gli elementi TETRIS
 laccati Murano e Senape opaco.
 Nella base inferiore, i contenitori
 LAMPO di due profondità sono laccati
 Muschio opaco e impiallacciati in
 rovere tinto Cenere.

On this page and the previous page:
 L5C20 composition with wall-mounted
 LAMPO storage units with matte
 Muschio and Canapa lacquer finish
 and TETRIS modules with matte
 Senape and Murano lacquer finish.
 In the lower base unit the LAMPO
 storage units in two depths have matte
 Muschio lacquer finish and Cenere
 stained oak veneer.





64

Realizzati con giunzioni a 45°, gli elementi TETRIS hanno una profondità uguale agli elementi con anta di spessore 20 mm e li abbracciano definendo nuove forme e nuove possibilità d'uso. Le loro dimensioni in larghezza (600, 750, 900, 1200 mm) e in altezza (240 mm sul lato più corto e 400 su quello più lungo) sono modulari con il programma LAMPO.

Made with 45° joints, the TETRIS modules have the same depth as the units with 20 mm thick door and embrace them to define new shapes and new possible uses. Their widths (600, 750, 900, 1200 mm) and height (240 mm on the shortest side and 400 mm on the longest side) are modular with the LAMPO range.



65

Atmosfera borghese ma in chiave contemporanea, grazie all'abbinamento fra il rovere, con le sue pregiate venature, e colori laccati che esprimono un'eleganza senza tempo.

A bourgeois atmosphere yet in a contemporary style, thanks to the combination of oak, with its quality grain, and lacquered colours which express a timeless elegance.





In questa pagina e nella precedente: composizione L5C21 con i contenitori LAMPO pensili impiallacciati in rovere tinto Grigio e gli elementi TETRIS a filo anta laccati Cuoio opaco e Ferro opaco. Nella base inferiore i contenitori LAMPO sono laccati Ferro opaco e l'elemento OPEN laccato Cuoio opaco. Riquadro sporgente quattro lati rispetto ai frontali spessore 20 mm. Basamento con piedi in metacrilato H 120 mm.

On this page and the previous page: L5C21 composition with veneered and wall-mounted LAMPO storage units in Grigio stained oak and TETRIS modules flush with the door with matte Cuoio and matte Ferro lacquer finish. In the lower base unit the Lampo storage units have matte Ferro lacquer finish and the OPEN module matte Cuoio lacquer finish. Frame projecting on four sides in relation to the front panels with thickness 20 mm. Plinth with h. 120 mm methacrylate feet.



TETRIS è un gioco di proporzioni che trovano ogni volta un equilibrio diverso, personalizzando lo spazio giorno con un'estetica inconsueta, fatta di pieni e vuoti in armonia.

TETRIS is a play on proportions which each time find a different balance, personalising the living area with an unusual aesthetic made up of a symmetrical pattern of solid and empty shapes.





In questa pagina e nella precedente: composizione L5C22 con i contenitori LAMPO pensili impiallacciati in rovere Nodato tinto Caramello e laccati Canapa opaco, gli elementi a giorno impiallacciati in rovere Nodato Caramello. Nella base inferiore i contenitori LAMPO sono laccati Canapa opaco e pianale spessore 60 mm in Canapa opaco.

On this page and the previous page: L5C22 composition with veneered and wall-mounted LAMPO storage units in Nodato Caramello stained oak and matte Canapa lacquer finish, the open modules veneered in Nodato Caramello oak. In the lower base unit the LAMPO storage units have matte Canapa lacquer finish and 60 mm thick top in matte Canapa.





In questa pagina e nella successiva:
 composizione L5C23 con i contenitori
 LAMPO pensili laccati Visone opaco,
 gli elementi TETRIS impiallacciati in
 rovere Nodato Naturale e laccati Cuoi
 opaco. Nella base inferiore i contenitori
 LAMPO sono laccati Brown opaco.

On this page and the previous page:
 L5C23 composition with veneered
 and wall-mounted LAMPO storage units
 in matte Visone lacquer finish and the
 TETRIS modules veneered in natural
 Nodato oak and with matte Cuoi
 lacquer finish. In the lower base unit
 the LAMPO storage units have matte
 Brown lacquer finish.



Come nel classico videogame da cui prende il nome, gli elementi di TETRIS si possono incastrare gli uni sugli altri, combinando colori, finiture, vani a giorno e moduli con profondità diverse, in modo da ottenere effetti sempre diversi.

As in the classic videogame from which it takes its name, the TETRIS modules can be slotted onto each other, combining colours, finishes, open units and modules with different depths, so as to obtain effects that are different each time.





In questa pagina e nella successiva:
composizione L5C24 con i contenitori
TETRIS orientati in varie direzioni,
in laccato Grigio Corda e Zolfo opaco.

On this page and the next page:
L5C24 composition with wall-mounted
TETRIS storage units positioned in
various directions, with matte Grigio
Corda and Zolfo lacquer finish.



Con TETRIS può succedere di tutto: anche che il libero gioco di accostamenti fra i vari elementi, possa dare vita ad ulteriori vani, con un effetto geometrico e compositivo decisamente sorprendente. Anche il colore, oltre alla forma, contribuisce a creare un dirompente senso di libertà e movimento nello spazio, con soluzioni che decisamente non passano inosservate.

Anything can happen with TETRIS, including the free play on combinations of the various modules to create further open units, with a decidedly surprising geometric and composition effect. The colour, as well as the shape, also contributes to creating a sensational sense of freedom and movement in space, with solutions which definitely do not go unnoticed.



ita *PIANALI, Libere geometrie.*

Linee e volumi che si uniscono in un intreccio dinamico, formando libere geometrie ortogonali. Così prendono forma e vita soluzioni che arricchiscono lo spazio di ritmo e di vivibilità. Si creano corrispondenze e relazioni con i diversi elementi della composizione, con l'intera architettura circostante e con le stesse esigenze, gusti e desideri dei suoi abitanti, fra razionali funzioni e inafferrabili vibrazioni estetiche.

eng *Free shapes.* Lines and volumes which come together, intersecting to create an effect of movement and forming perpendicular and free geometries. Solutions therefore take shape and come to life to enrich the space with rhythm and quality of life. Correspondences and relationships are created with the different modules in the composition, with the entire surrounding architecture and with the actual needs, tastes and wishes of its occupants, poised between rational function and elusive aesthetic effects.



Nelle pagine precedenti: composizione L5C25 con elementi contenitori LAMPO pensili laccati Magnolia opaco. Nella base inferiore i contenitori LAMPO e il pianale composto di spessore 60 mm, sono impiallacciati rovere Nodato tinto Caramello, con barre led orizzontali incassate nello spessore dei pianali. In tutto questo emerge la forza espressiva e il calore estetico del legno, fra attualità e tradizione.

On the previous pages: L5C25 composition with wall-mounted LAMPO storage units with matte Magnolia lacquer finish. In the lower base unit the LAMPO storage units and the composite platform with thickness of 60 mm have Caramello stained knotted oak veneer with horizontal led strips recessed in the thickness of the platforms. In all this the expressive strength and the aesthetic warmth of wood emerges, midway between modernity and tradition.

86





La purezza del bianco incontra la luminosità del legno chiaro, in una composizione ispirata ai classici del design nordico. Il sistema integrato di illuminazione a led, aggiunge un tocco di tecnologia e fascino in più all'insieme.

The purity of the white meets the luminosity of the pale wood, in a composition inspired by Nordic design classics. The integrated led lighting system adds an extra touch of technology and appeal to the whole.

In questa pagina e nella precedente:
composizione L5C26 con i contenitori
LAMPO pensili impiallacciati in
rovere Nodato tinto naturale e laccati
Bianco 10 opaco. Pianali spessore
60 mm impiallacciati in rovere Nodato
tinto naturale. Nella base inferiore i
contenitori LAMPO sono laccati
Bianco 10 opaco.

On this page and the previous page:
L5C26 composition with veneered
and wall-mounted LAMPO storage units
in natural Nodato stained oak and matte
Bianco 10 lacquer finish. 60 mm thick
tops in natural colour Nodato oak.
In the lower base unit the LAMPO
storage units have matte Bianco 10
lacquer finish.



In questa pagina e nella successiva:
composizione L5C27 con i contenitori
LAMPO pensili laccati Ardesia opaco.
Pianali spessore 60 mm impiallacciati
in rovere tinto Carbone. Nella base
inferiore i contenitori LAMPO sono
impiallacciati in rovere tinto Carbone.

On this page and the next page:
L5C27 composition with wall-mounted
LAMPO storage units with matte
Ardesia lacquer finish. 60 mm thick
tops veneered in Carbone stained
oak. In the lower base unit the LAMPO
storage units are veneered in
Carbone stained oak.



A lato della TV, l'elemento Cartesio con anta a ribalta si trasforma in un pratico scrittoio con vani a giorno. Una soluzione che trasforma con un semplice gesto le funzioni dello spazio domestico, da living a studio.

Next to the TV, the Cartesio module with flap door is turned into a handy desk with open modules. A solution which transforms with a simple action the functions of the domestic space from living room to study.



Gli spessori molto importanti danno un'impronta estetica decisa a questa composizione, giocata sull'abbinamento fra elementi a giorno e contenitori di diversa profondità.

The extra-sized thicknesses give a well-defined aesthetic imprint to this composition, played out on the combination of open modules and storage units of different depth.





In questa pagina e nella precedente: composizione L5C28 con i contenitori LAMPO pensili laccati Canapa opaco o impiallacciati in rovere tinto Argilla. Pianali spessore 60 mm impiallacciati in rovere tinto Argilla. Nella base inferiore i contenitori LAMPO sono laccati Canapa opaco.

On this page and the previous page: L5C28 composition with veneered and wall-mounted LAMPO storage units in matte Canapa lacquer finish or veneered in Argilla stained oak. 60 mm thick tops veneered in Argilla stained oak. In the lower base unit the LAMPO storage units have matte Canapa lacquer finish.





In questa pagina e nella successiva:
composizione L5C29A con i contenitori
LAMPO laccati Magnolia opaco e
impiallacciato rovere tinto Caramello.
Pianali spessore 60 mm in Creta lucido.

On this page and the next page:
L5C29A composition with LAMPO
storage units with matte Magnolia
lacquer finish and veneered in
Caramello stained oak. 60 mm thick
tops in gloss Creta.



In questa composizione, il frontale che sporge lievemente rispetto al top del contenitore, funge da pratica maniglia per l'apertura dell'anta. Una soluzione in sintonia con l'estetica minimale dell'insieme.

In this composition, the front panel that projects slightly in relation to the top of the storage unit acts as a convenient handle for opening the door. A solution in line with the minimalist aesthetic of the whole.





In questa pagina: composizione L5C29B con i contenitori LAMPO laccati Magnolia opaco e impiallacciato rovere tinto Caramello. Pianali spessore 60 mm in Creta lucido.

On this page: L5C29B composition with the LAMPO storage units in matte Magnolia lacquer finish and veneered in Caramello stained oak. 60 mm thick tops in gloss Creta.



Una composizione con TV, contenitori e vani a giorno, caratterizzata da un gioco di profondità diverse che si interpenetrano, con un'estetica armoniosa e dinamica allo stesso tempo.

A composition with TV, storage and open units, featuring a play on different depths which project into each other, with a simultaneously dynamic and well-balanced aesthetic.



In questa pagina e nella precedente:
composizione L5C30 con i contenitori
LAMPO pensili in Loto Natura ed
elemento OPEN impiallacciato rovere
termotrattato. Pianali spessore 60
mm laccati Creta opaco. Nella base
inferiore i contenitori LAMPO sono
impiallacciati in rovere termotrattato.

On this page and the previous page:
L5C30 composition with wall-mounted
LAMPO storage units in matte Loto
Natura and OPEN module veneered in
heat-treated oak. 60 mm thick tops in
matte Creta lacquer finish. In the lower
base unit the LAMPO storage units
are veneered in heat-treated oak.





In questa pagina e nella successiva:
 composizione L5C31 con elementi
 contenitori LAMPO pensili laccati
 Ardesia e Bianco 10 opaco con doppia
 profondità 354 e 450 mm ed elemento
 OPEN pensile impiallacciato rovere
 termotrattato. Nella base inferiore
 i contenitori LAMPO e il pianale
 composto di spessore 60 mm, sono
 impiallacciati rovere termotrattato
 con barra led orizzontale a incasso.

On this page and the next page:
 L5C31 composition with wall-mounted
 LAMPO storage units with matte
 Bianco 10 and Ardesia lacquer finish
 with double depth of 354 and 450 mm
 and wall-mounted OPEN unit with heat-
 treated oak veneer. In the lower base
 unit the LAMPO storage units and the
 composite platform with thickness of
 60 mm have heat-treated oak veneer
 with horizontal and recessed led strip.



Aggregando diversi pannelli, come nella composizione a C in queste pagine, si creano diverse possibilità di interazione con i vari elementi della collezione Sangiacomo: ad esempio la base con capienti cassetti a estrazione totale, attrezzati con porta CD.

By combining different panels, as in the C-shaped composition on these pages, different possibilities for interaction with the various items in the Sangiacomo collection are created. For example the base unit with spacious drawers with complete pull-out, fitted with a CD rack.



Un'unica boiserie per una duplice funzione: zona living con schermo TV e scrittoio spessore 60 mm con pensili e mensole. Tutto questo in un gradevole abbinamento di venature naturali e tonalità laccate, per dare vita a uno spazio funzionale ma anche elegante.

A single wood panel for a dual function: living area with TV screen and 60 mm thick desk with wall units and shelves. All this in a pleasing combination of natural veins and lacquer colours, to create a functional but also elegant space.





In questa pagina e nella precedente:
 composizione L5C32 con i contenitori
 LAMPO pensili laccati Bianco 10 opaco
 e pannelli boiserie impiallacciati in
 rovere Nodato Naturale con mensole in
 metallo spessore 3 mm laccate Visone
 opaco. Pianali spessore 60 mm in
 Cuoio opaco. Basi LAMPO in Visone
 opaco.

On this page and the previous page:
 L5C32 composition with wall-mounted
 LAMPO storage units with Bianco
 10 lacquer finish and wood panels
 veneered in Nodato Naturale oak with
 shelves in 3 mm thick metal with matte
 Visone lacquer finish. 60 mm thick
 tops in matte Cuoio. LAMPO base
 units in matte Visone.





Un esempio di versatilità nell'arredo: un'unica composizione per la zona TV e lo scrittoio. Tutto questo con una presenza discreta ma incisiva allo stesso tempo, grazie all'abbinamento di volumi pieni e forti spessori.

An example of versatility in interior design - a single design for the TV area and the desk. All this with a simultaneously discreet yet impactful presence, thanks to the combination of solid volumes and extra thicknesses.

In questa pagina e nella precedente:
composizione L5C33 con i contenitori
LAMPO pensili laccati Cuoio opaco e
Creta opaco. Pianali spessore 60 mm
in Creta lucido e impiallacciato rovere
tinto Argilla. Basi LAMPO in Canapa
opaco.

On this page and the previous page:
L5C33 composition with wall-mounted
LAMPO storage units in matte Cuoio
and matte Creta lacquer finish. 60 mm
thick tops in gloss Creta and veneered
in Argilla stained oak. LAMPO base
units in matte Canapa.

120





ita *BOISERIE, tante possibilità in un LAMPO.*

Proteggere una parete, evitare un uso improprio di una zona, decorare con abbinamenti cromatici in tinta o in contrasto: sono diversi gli utilizzi della boiserie componibile LAMPO. I pannelli hanno un forte spessore (35 mm), lo stesso maggiorato delle ante, e sono distanziati da lievi fessure, nella quali si possono inserire in senso orizzontale delle mensole in metallo di ridotto spessore (3 mm) ma con una resistente capacità di carico, per accogliere libri e oggetti di ogni tipo.

eng *WOOD PANELS, for taking multiple possibilities on board.*

Protecting a wall, avoiding improper use of an area, decorating with same-shade or contrast colour combinations: there are quite a few uses for the LAMPO modular wood panelling. The panels are extra thick (35 mm), the same increased thickness of the doors, and are spaced by small slots, in which metal shelves of reduced thickness (3 mm) yet with high load capacity can be inserted horizontally to hold books and objects of all types.

In questa pagina e nella precedente:
composizione L5C34 con pensile
OPEN e boiserie laccati Corda
opaco elemento OPEN Creta opaco
e contenitori LAMPO impiallacciati in
rovere tinto Argilla.

On this page and the previous page:
L5C34 composition with OPEN wall
unit and wood panelling with matte
Corda lacquer finish, OPEN module in
matte Creta and LAMPO storage
units in Argilla stained oak.



124



Le vetrine SCRIGNO, dotate di ante a vetro e sistema di illuminazione interno a led, arricchiscono e impreziosiscono questa composizione completamente sospesa, con boiserie e schermo TV.

The SCRIGNO glass cases, fitted with glass doors and internal led lighting system, embellish and enrich this fully suspended composition, with wood panelling and TV screen.





In questa pagina e nella precedente:
composizione L5C35 con pensili
LAMPO in materico Loto Natura;
boiserie in materico Olmo Scuro,
elemento vetrina SCRIGNO con telaio
in alluminio finitura Titanio. La vetrina
è provvista di cassetto interno.
Basi contenitori LAMPO in materico
Olmo Scuro.

On this page and the previous page:
L5C35 composition with LAMPO wall
units in Loto Natura textural finish, wood
panelling in Olmo Scuro textural finish
and SCRIGNO glass module with frame
in Titanium finish aluminium. The glass
unit is provided with an internal drawer.
LAMPO storage base units in Olmo
Scuro textural finish.





Regolare ed essenziale, questa composizione con boiserie e schermo TV comprende due vetrine, dotate di sistema di illuminazione interno, ed una base LAMPO a terra atta a contenere in maniera discreta ogni cosa.

Regular and minimalist, this composition with wood panelling and TV screen comprises two glass units, fitted with internal lighting system, and LAMPO floor base unit suitable for containing anything discreetly.



In questa pagina e nella precedente:
 composizione L5C36 con elementi
 pensili LAMPO in laccato Carta da
 Zucchero opaco. Pannelli boiserie in
 materico Olmo medio con mensole in
 metallo spessore 3 mm laccate Brown
 opaco. Basi con contenitori LAMPO
 laccate Brown opaco.

On this page and the previous page:
 L5C36 composition with LAMPO
 wall units in matte Carta da
 Zucchero lacquer finish. Wood panels in Olmo
 Medio textural finish with shelves in
 3 mm thick metal with matte Brown
 lacquer finish. Base units with
 LAMPO storage units with matte
 Brown lacquer finish.





Estetica "natural chic" per questa composizione con volumi colorati e mensole di sottile metallo, che si alternano armoniosamente sulla boiserie impiallacciata.

A natural chic aesthetic for this composition with coloured volumes and slim metal shelves which alternate harmoniously on the veneered wood panelling.



In questa pagina e nella precedente: composizione L5C37 con elementi pensili LAMPO laccati, Amarena, Prugna e Bianco 10, pannelli boiserie impiallacciati rovere Nodato Naturale con mensole in metallo spessore 3 mm laccate Visone opaco. Basi con contenitori LAMPO laccate Visone opaco.

On this page and the previous page: L5C37 composition with LAMPO wall units with Amarena, Prugna and Bianco 10 lacquer finish and wood panels veneered in Nodato Naturale oak with shelves in 3 mm thick metal with matte Visone lacquer finish. Base units with LAMPO storage units with matte Visone lacquer finish.



Le mensole metalliche si inseriscono nelle fessure della boiserie, per creare le più diverse soluzioni componibili, su varie altezze; senza limiti né problemi.

The metal shelves are inserted in the slots in the wood panelling to create the most widely differing modular solutions on various heights, without limits or problems.

In questa pagina e nella precedente:
composizione L5C38 con pannelli
boiserie componibili LAMPO spessore
35 mm laccati Grigio Corda opaco
e mensole in metallo di spessore
3 mm laccate Grigio Corda opaco.

On this page and the previous page:
L5C38 composition with modular
LAMPO wood panels, with thickness
35 mm and with matte Grigio Corda
lacquer finish and metal shelves with
thickness 3 mm and with matte
Grigio Corda lacquer finish.



ita *SCRIGNO, dettagli preziosi.*

Ci sono oggetti e memorie che hanno un posto speciale nella casa e nella vita di tutti noi. Le ante SCRIGNO sono una soluzione raffinata per metterli in mostra ed al tempo stesso proteggerli: non solo nell'ambiente living, ma in tanti altri spazi domestici. Il telaio che sporge di 35 mm rispetto al vetro, si inserisce perfettamente a filo nel volume complessivo del contenitore, completando in maniera impeccabile la composizione.

eng *SCRIGNO, for precious details.* There are objects and memories which have a special place in the home and life of all of us. The SCRIGNO doors are a sophisticated solution for displaying them and at the same time protecting them, not only in the living area but in many other areas of the home. The frame which projects 35 mm in relation to the glass is fitted perfectly flush in the overall volume of the storage unit, completing the composition impeccably.



Il telaio di altezza 35 mm delle ante SCRIGNO crea un effetto sporgente rispetto alle altre ante di spessore 20 mm, generando un senso di movimento d'insieme.

The 35 mm high frame of the SCRIGNO doors creates a projecting effect in relation to the other doors with 20 mm thickness, creating a sense of overall movement.



In questa pagina e nella precedente:
composizione L5C39 con elementi
pensili LAMPO laccati Brown e vetrine
SCRIGNO con telaio in alluminio
finitura Brown. Basi LAMPO e pannello
porta TV in materico Loto Tortora.

On this page and the previous page:
L5C39 composition with LAMPO
wall units in Brown lacquer finish and
SCRIGNO glass units with frame in
Brown finish aluminium. LAMPO base
units and TV support panel in Loto
Tortora textural finish.



Un altro esempio di effetto dinamico creato dalle ante SCRIGNO, con i telai che rientrano rispetto ai frontali. Tutto questo in una composizione completamente sospesa rispetto al pavimento.

Another example of a dynamic effect created by the SCRIGNO doors with frames recessed with respect to the front panels. All this in a composition which is fully suspended in relation to the floor.





In questa pagina e nella precedente:
composizione L5C40 con elementi
pensili LAMPO in materico Loto
Natura e vetrine SCRIGNO con telaio
in alluminio finitura Titanio. Cassetto
interno alla vetrina e luci al led.

On this page and the previous page:
L5C40 composition with LAMPO wall
units in Loto Natura textural finish and
SCRIGNO glass units with frame in
Titanio finish aluminium. Drawer inside
the glass unit and led lights.



Le ante SCRIGNO si prestano a realizzare un'esposizione prestigiosa, di tono museale, adatta a un ambiente importante. I vani sono dotati di impianti a led che creano delle suggestive illuminazioni.

The SCRIGNO doors are suitable for creating a high-profile display of museum calibre, suitable for an important space. The compartments are fitted with led systems which create fascinating light effects.





In questa pagina e nella precedente:
composizione L5C41 con elementi
pensili SCRIGNO con telaio in alluminio
finitura Brown. Cassetto interno alla
vetrina in Canapa opaco.

On this page and the previous page:
L5C41 composition with SCRIGNO
wall modules with frame in Brown finish
aluminium. Drawer inside the glass
unit in matte Canapa.



In questa pagina e nelle successive: composizione L5C42 con pannelli boiserie componibili LAMPO spessore 35 mm laccati Magnolia opaco e mensole in metallo spessore 3 mm verniciate Titanio. Elemento vetrina SCRIGNO con telaio in alluminio finitura Titanio e vetro trasparente, contenitore LAMPO con frontale spessore 35 mm laccato Titanio. La vetrina è provvista di un cassetto interno in luce altezza 126 mm e di barra led verticale incassata nello spessore del fianco.

On this page and the next pages: L5C42 composition with modular LAMPO wood panels, with thickness 35 mm and with matte Magnolia lacquer finish and aluminium finish shelves with thickness 3 mm and with Titanio coating. SCRIGNO glass case module with frame in Titanium finish aluminium and clear glass, LAMPO storage unit with 35 mm thick front panel and Titanio lacquer finish. The glass case is provided with an internal drawer in the opening, height 126 mm, and with a vertical led strip recessed in the thickness of the side panel.

Nella base inferiore i contenitori LAMPO sono impiallacciati rovere Nodato Naturale con frontali spessore 35 mm. La composizione è provvista di un basamento SOSPENDO con piedi in metacrilato altezza 120 mm. Lo spessore della boiserie consente il passaggio dei cavi per la TV all'interno dei pannelli, con un impeccabile effetto estetico e funzionale.

Il rovere nodato infonde un naturale senso di forza ed al tempo stesso di solarità nell'arredo, grazie alla presenza visiva delle sue marcate e sinuose venature, con nodi scuri in contrasto rispetto alla tonalità chiara dell'essenza. Nobile e resistente, è la scelta di chi vuole vivere sensazioni legate alle tradizioni di vita più profonde, anche in un ambiente contemporaneo.

In the lower base unit the LAMPO storage units have Nodato Naturale oak veneer with 35 mm thick front panels. The composition is provided with a SOSPENDO plinth with 120 mm high feet in methacrylate. The thickness of the panelling allows the TV cables to be passed inside the panels with a flawless aesthetic and functional effect.

The knotted oak gives a natural sense of strength and at the same time of brightness in the decor, thanks to the visual presences of its marked and sinuous veining, with dark knots contrasting with the light shades of the wood. Noble and strong, it is the choice of those seeking sensations linked to the most profound life traditions, even in a contemporary space.



La vetrina con anta SCRIGNO è lo spazio che accoglie gli oggetti più belli e preziosi, riparandoli con cura ed al tempo esponendoli con raffinatezza. Il telaio dell'anta in vetro è in finitura alluminio Titanio, con un'incisione sul bordo verticale per l'apertura e cerniere integrate nel bordo del mobile.

The SCRIGNO glass case with door is the space for holding the finest and most precious objects, carefully protecting them and at the same time displaying them in a sophisticated way. The frame of the glass case is in Titanio finish aluminium with a notch in the vertical edge for opening and hinges integrated in the edge of the unit.



In questa pagina: composizione L5C43 con elementi laccati opaco Brown e ante SCRIGNO con telaio in alluminio finitura Brown. Cassetti interni alla vetrina e luci al led verticali. Basi LAMPO laccate opaco Brown.

On this page: L5C43 composition with matte Brown lacquer finish modules and SCRIGNO doors with frame in Brown finish aluminium. Drawer inside the glass unit and vertical led lights. LAMPO base units with matte Brown lacquer finish

162





ita *VISION, VESA e ROTO, buona visione a tutti.*

Intelligenza funzionale ed estetica nelle canalizzazioni, libertà di movimento e di fruizione, design integrato nei forme e nelle finiture. Diverse soluzioni per l'orientamento dello schermo della TV che si integrano armoniosamente in un progetto di vita e d'arredo, nel segno dell'ordine, della funzionalità e della qualità della vita: anche nelle piccole operazioni quotidiane.

eng *VISION, VESA and ROTO happy viewing to everyone.* Functional intelligence and aesthetics in the ducting, freedom of movement and use, integrated design in the shapes and in the finishes. Different solutions for positioning the TV screen which are integrated seamlessly in an interior design and design for life, with order, function and quality of life, even in minor daily operations.



Il pannello orientabile VISION è collocato su un pianale a "L" che viene perfettamente sovrapposto alla base inferiore LAMPO. L'anta a ribalta di forte spessore (35 mm) si presta ad essere utilizzata come scrittoio, trasformando la composizione in uno studio o un home office.

The VISION adjustable panel is installed on an L-shaped platform which sits perfectly on top of the LAMPO lower base unit. The extra thick (35 mm) drop leaf can be used as a writing desk, transforming the composition into a study or home office.

168

In questa pagina e nelle precedenti: composizione L5C44 autoportante con elementi contenitori LAMPO laccati Ghiaccio opaco di differente profondità (354 e 450 mm) ed elementi OPEN impiallacciati in rovere tinto Cenere e laccati Cobalto opaco, con divisori interni GHOST in metallo verniciato Cobalto opaco. Base inferiore con pannello orientabile VISION su pianale ad "L" e contenitori LAMPO impiallacciati in rovere tinto Cenere.

On this page and the previous pages: free-standing L5C44 composition with LAMPO storage units with matte Ghiaccio lacquer finish and in different depths (354 and 450 mm) and OPEN modules with Cenere stained oak veneer and matte Cobalt lacquer finish, with GHOST internal partitions in matte Cobalto coated metal. Lower base unit with VISION adjustable panel on L-shaped platform and LAMPO storage units with Cenere stained oak veneer.





VISION può essere posizionato anche su un supporto che ne permette la rotazione fino a 90°, installato su un pianale di spessore 60 mm o su un contenitore per i cavi e gli impianti con top di pari spessore. La piastra del supporto viene annegata nello spessore del pianale o del top, rendendo il meccanismo autoportante.



172

VISION can also be positioned on a support which allows its rotation up to 90°, installed on a platform 60 mm thick or on a storage unit for the cables and systems with top of equal thickness. The support plate is embedded in the thickness of the platform or top, making the mechanism self-supporting.



In questa pagina e nella precedente: composizione L5C45 con libreria MODO composta da spalle e ripiani laccati Juta opaco, frontali libreria spessore 20 mm in Canapa opaco e frontali spessore 35 mm impiallacciati in rovere tinto Argilla. Le basi con contenitori LAMPO e base con pannello orientabile VISION hanno i frontali spessore 35 mm e sono impiallacciate in rovere tinto Argilla.

On this page and the previous page: L5C45 composition with MODO bookshelf made up of sides and shelves with matte Juta lacquer finish, bookshelf front panels 20 mm thick in matte Canapa and 35 mm thick front panels with Argilla stained oak veneer. The base units with LAMPO storage units and base unit with VISION adjustable panel have 35 mm thick front panels and Argilla stained oak veneer.



173

In questa pagina e nella successive:
composizione bifacciale L5C46 con
elementi LAMPO in laccato opaco
Bianco 10 e vetrine con telaio 4 mm
laccato opaco Bianco 10 con vetro
trasparente. Basi LAMPO in rovere
Nodato Naturale.

On this page and the following pages:
L5C46 double-face composition
with LAMPO modules in matte Bianco
10 lacquer finish and glass units with
4 mm frame in matte Bianco 10 lacquer
finish with clear glass. LAMPO base
units in Nodato Naturale oak.





Il pannello porta TV ROTO è rifinito su entrambi i lati e si può ruotare a piacimento, con un semplice gesto. I cavi di collegamento dello schermo TV vengono ordinatamente racchiusi all'interno della base.

The ROTO TVs support panel is finished on both sides and can be rotated as required by a simple action. The TV screen connection cables are kept tidily closed inside the base unit.





Questa composizione con libreria bifacciale, suddivide e organizza efficacemente lo spazio giorno. Il pannello porta TV ROTO ruota su un perno, per permettere la visione su entrambi i lati.

This composition with double-face bookcase divides and organises the living area effectively. The ROTO TV support panel rotates on a pivot to allow viewing on both sides.



VESA è un supporto porta TV a forma di cilindro, dotato di passaggio per i cavi al suo interno, che solleva lo schermo e lo rende orientabile rispetto alla base. Viene innestato su un elemento contenitore con anta a ribalta.

VESA is a TV support with a cylinder shape and ducting for cables in its interior, which raises the screen and allows its adjustment with respect to the base. It is fitted onto a storage unit with flap door.

In questa pagina: composizione L5C49A con elementi contenitori LAMPO pensili in frassinato Canapa e laccati Ardesia e Cuoio opaco di differente profondità 354 e 450 mm. Nella base inferiore il contenitore ribalta in laccato Ardesia opaco, con supporto TV orientabile VESA in metallo verniciato Brown. Il pianale con spessore 60 mm è laccato Ardesia opaco.

On this page: L5C49A composition with wall-mounted LAMPO storage units in Canapa ash finish and matte Cuoio and Ardesia lacquer finish with different depths, 354 and 450 mm. In the lower base unit the storage unit with flap door in matte Ardesia lacquer finish with VESA adjustable TV support in Brown coated metal. The platform with thickness of 60 mm has a matte Ardesia lacquer finish.



I pensili di diverse dimensioni e profondità, creano giochi prospettici in cui nulla è dato per scontato, ma al contrario tutto è immaginazione, colore ed anche funzionalità. Il porta TV VESA aggiunge all'insieme un elemento di tecnologico dinamismo e libertà nella fruizione.

Composizione L5C50A con elementi contenitori LAMPO pensili in frassinato Canapa e laccati Ardesia e Cuoio opaco di differente profondità 354 e 450 mm, elementi OPEN pensili in frassinato Canapa. Nella base inferiore il contenitore ribalta in laccato Ardesia opaco, con supporto TV orientabile VESA in metallo verniciato Brown. Il pianale spessore 60 mm è laccato Ardesia opaco.

The wall units in different sizes and depths create plays on perspective in which nothing is taken for granted but on the contrary everything is imagination, colour and also function. The VESA TV support adds an element of technological dynamism and freedom of use to the whole.

L5C50A composition with wall-mounted LAMPO storage units in Canapa ash finish and matte Cuoio and Ardesia lacquer finish with different depths, 354 and 450 mm, wall-mounted OPEN units in Canapa ash finish. In the lower base unit the storage unit with flap door in matte Ardesia lacquer finish with VESA adjustable TV support in Brown coated metal. The platform with thickness of 60 mm has a matte Ardesia lacquer finish.





In questa pagina e nella successiva:
composizione L5C51 con elementi
pensili LAMPO in laccato opaco
Ardesia ed in Loto Natura. Basi in
impiallacciato rovere tinto Carbone
e frontale microforato laccato Brown
opaco.

On this page and the next page:
L5C51 composition with LAMPO wall
units in matte Ardesia lacquer finish
and Loto Natura. Base units in veneered
Carbone stained oak and front panel
with micro holes and matte Brown
lacquer finish.



Tutto in un angolo: l'elemento Cartesio con anta a ribalta che si trasforma in un pratico scrittoio, è affiancato da una base con TV ed elemento SOUND dotato di frontale microforato e attrezzato con altoparlanti, oppure vuoto.

Everything in a corner: the Cartesio module with flap door which is transformed into a handy desk, flanked by a base unit with TV and SOUND module fitted with a front panel with micro holes and with loudspeakers, or empty.







In questa pagina e nella precedente: composizione L5C52 con elementi contenitori LAMPO pensili laccati in Grigio Corda opaco di differente profondità (354 e 450 mm), elementi OPEN pensili impiallacciati rovere termotrattato. Base composta in rovere termotrattato con contenitori LAMPO in laccato Grigio Corda opaco, attrezzata con supporto TV orientabile VESA in metallo verniciato Brown. La base è provvista di piedi in metacrilato altezza 120 mm.

On this page and the previous page: L5C52 composition with wall-mounted LAMPO storage units with matte Grigio Corda lacquer finish of different depths (354 and 450 mm) and wall-mounted OPEN units with heat-treated oak veneer. Composite base unit in heat-treated oak with LAMPO storage units in matte Grigio Corda lacquer finish, fitted with VESA adjustable TV support in Brown coated metal. The base is fitted with methacrylate feet, height 120 mm.



In questa pagina: composizione L5C53 con elementi pensili TETRIS in laccato opaco Prugna e Corda opaco. Basi attrezzata per TV in laccato Prugna opaco, ribalta con frontale Stopsol, piani spessore 60 mm in laccato Ferro opaco. La base è provvista di piedi in metacrilato altezza 120 mm.

On this page: L5C53 composition with TETRIS wall units in matte Prugna and matte Corda lacquer finish. Accessorised base units for TV in matte Prugna lacquer finish, flap with Stopsol front panel, 60 mm thick tops in matte Ferro lacquer finish. The plinth has h. 120 mm methacrylate feet.

192





In questa pagina e nella successiva:
composizione L5C54 con elementi
LAMPO in laccato opaco Brown.
Base sospesa LAMPO con frontale
Stopsol, e luci al led dietro alla base
e al pannello TV.

On this page and the next page:
L5C54 composition with LAMPO
modules in matte Brown lacquer
finish. LAMPO suspended base unit
with Stopsol front panel and led lights
behind the base unit and the TV panel.



Oltre a svolgere una funzione di luce di cortesia, il sistema di illuminazione a led sul retro della base diventa un elemento estetico. Il pannello a parete è dotato di porta TV orientabile in diverse direzioni. In presenza di ante legno, il pannello porta TV può essere dotato di SISTEMA IR per la trasmissione del segnale del telecomando agli apparecchi interni.

As well as serving a courtesy light purpose, the led lighting system on the back of the base unit becomes an aesthetic element. The wall panel is fitted with a TV support which can be turned in different directions. If it has a wooden door, the TV panel mount can be fitted with an IR system for repeating the remote control signal to the internal devices.





ita *MENSOLE* componibilità totale.

Un sistema di mensole di spessore 30 mm che consente di creare qualsiasi soluzione, di ogni dimensione, realizzando forme e disegni che arredano la parete e la rendono più funzionale. Grazie alla particolare tipologia di ferramenta impiegata, l'installazione a muro è facile e senza elementi metallici a vista.

eng *SHELVES, total modularity.* A system of 30 mm thick shelves which allows any solution to be created, in any size, producing shapes and designs which furnish the wall and make it more functional. Thanks to the particular type of hardware used, the wall installation is easy and without visible metal parts.



Diversi colori e profondità creano effetto spaziali e cromatici, trasformando una semplice libreria in un vero e proprio elemento protagonista dell'arredo.

Different colours and depths create spatial and colour effects, transforming a simple bookcase into a real key element of the decor.

In questa pagina e nella successiva:
composizione L5C56 con spalle
e mensole spessore 30 mm con
ferramenta a scomparsa in laccato
Nero, Maranello, Zolfo e Petrolio opaco.

On this page and the next page:
L5C56 composition with shoulders and
shelves with thickness of 30 mm with
concealed hardware in matte Nero,
Maranello, Zolfo and Petrolio lacquer
finish.



In questa pagina: composizione L5C59 con mensole in posizionamento libero di differente profondità 266 e 330 mm e spessore 30 mm, laccate Ghiaccio, Ardesia e Prugna opaco. Basi contenitori LAMPO in laccato Ardesia opaco con doppia profondità.

On this page: L5C59 composition with freely positioned shelves of different depth - 226 and 330 mm- and thickness of 30 mm, with matte Ghiaccio, Ardesia and Prugna lacquer finish. LAMPO base storage units in matte Ardesia lacquer finish with double depth.



Il sistema di illuminazione a led sul retro del pensile e sotto la base, crea una luce di cortesia e contribuisce a caratterizzare esteticamente non solo la composizione, ma l'intero ambiente circostante.

The led lighting system on the back of the wall unit and under the base unit creates a courtesy light and adds an aesthetic feature not only to the composition but also to the entire surrounding area.



In questa pagina e nella precedente: composizione L5C60 spalle e mensole spessore 30 mm con ferramenta a scomparsa in laccato Ardesia opaco. Contenitori LAMPO impiallacciati in rovere tinto Carbone e laccato Ardesia opaco. Luci al led verticali all'interno del pensile ribalta.

On this page and the previous page: L5C60 composition with shoulders and shelves with thickness of 30 mm with concealed hardware in matte Ardesia lacquer finish. LAMPO storage units veneered in Carbone stained oak and matte Ardesia lacquer finish. Vertical led lights inside the flap wall unit.





In questa pagina e nella precedente:
composizione L5C61 con ripiani
sagomati spessore 30 mm con
ferramenta a scomparsa in laccato
Ferro opaco. Contenitori LAMPO
laccati Carta da Zucchero, Cobalto
e Ghiaccio opaco. Basi LAMPO in
laccato Ferro opaco.

On this page and the previous page:
L5C61 composition with shaped
shelves with thickness of 30 mm with
concealed hardware in matte Ferro
lacquer finish. LAMPO storage units
with matte Carta da Zucchero, Cobalto
and Ghiaccio lacquer finish. LAMPO
base units with matte Ferro lacquer
finish



La composizione ad angolo, con la base porta TV e la libreria che si interpenetrano, permette di ottimizzare al massimo lo spazio disponibile, senza rinunciare né alla funzionalità né all'eleganza.

Corner composition with TV support base and the bookcase inserted in each other allows maximum optimisation of the available space, without sacrificing either function or elegance.



living
system

LAMPO

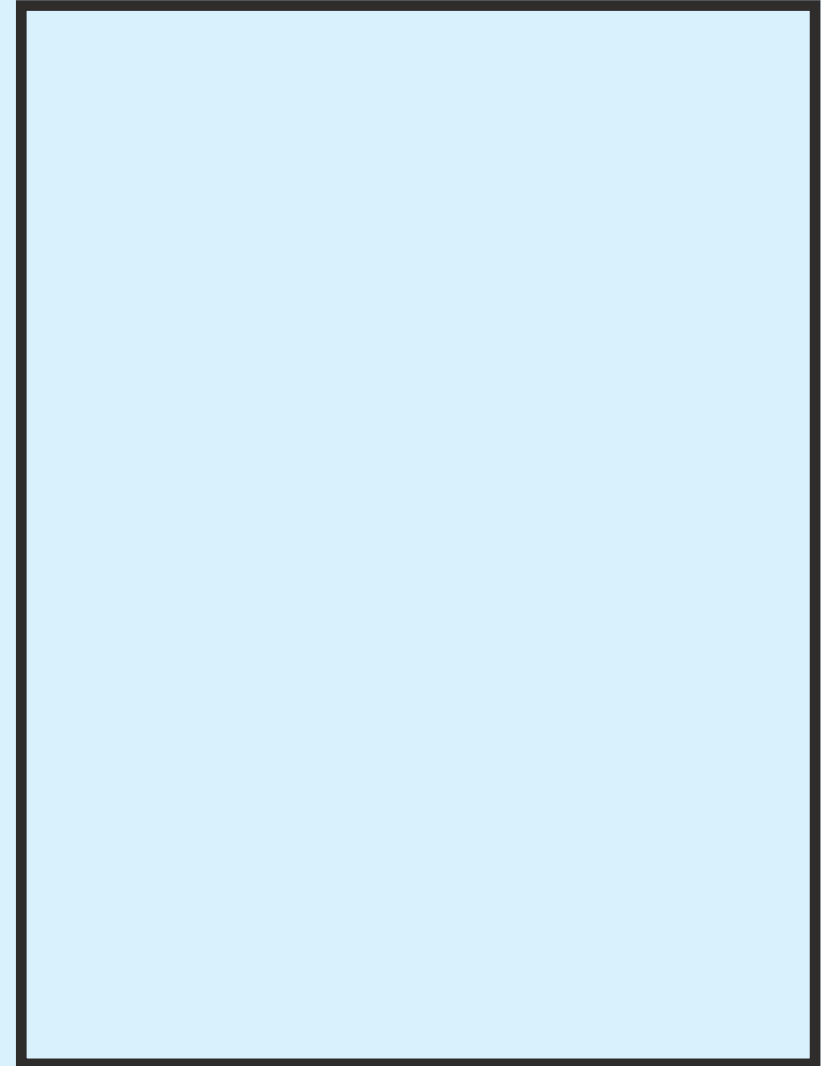

SANGIACOMO

codice	pagina	codice	pagina
L5C01 pensile	05	L5C02 pensile	06

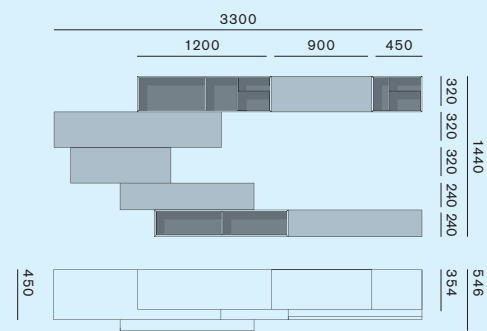
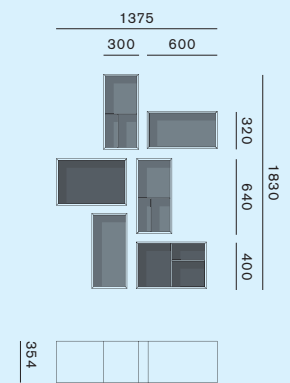

L5C03 pensile	11	L5C04 pensile	12
---------------	----	---------------	----

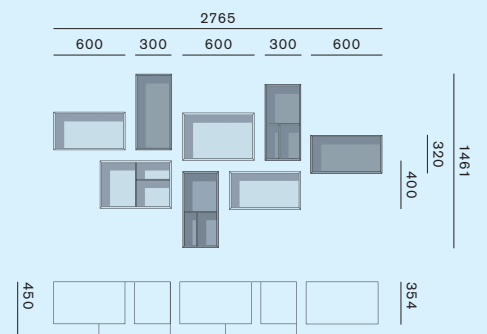
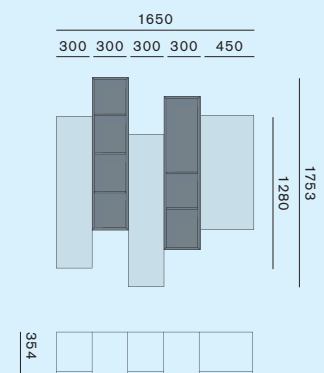

L5C05 pensile	16	L5C07 pensile	21
---------------	----	---------------	----

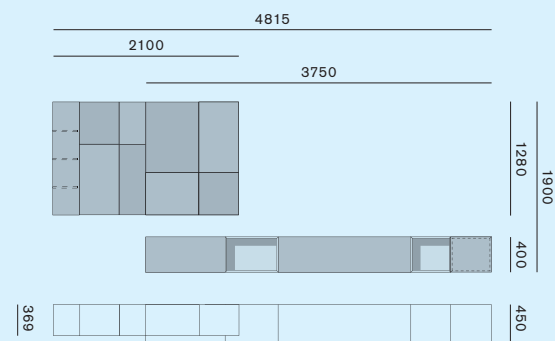
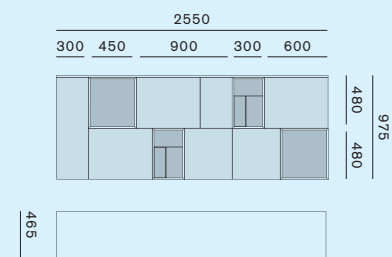

codice	pagina	codice	pagina
L5C70 pensile	variante	L5C08	25

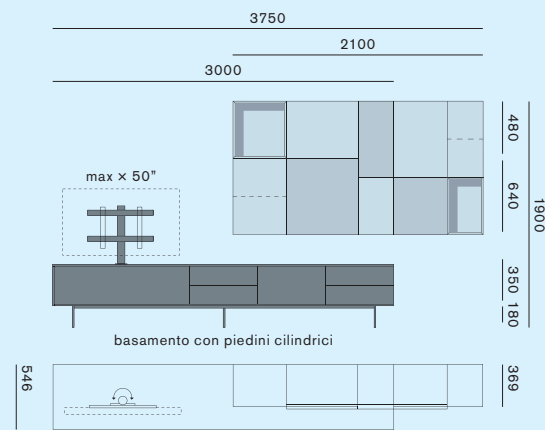
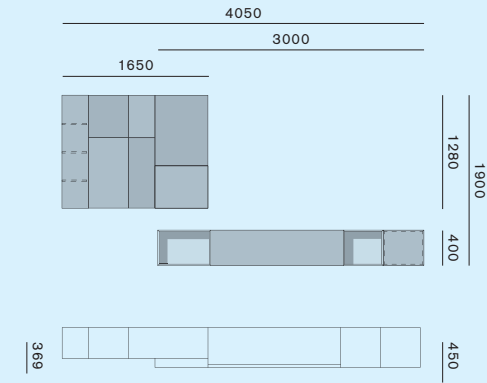

L5C09 pensile	28	L5C10 pensile	29
---------------	----	---------------	----

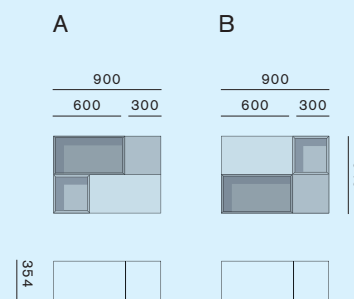
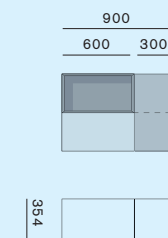

L5C11 pensile	31
---------------	----

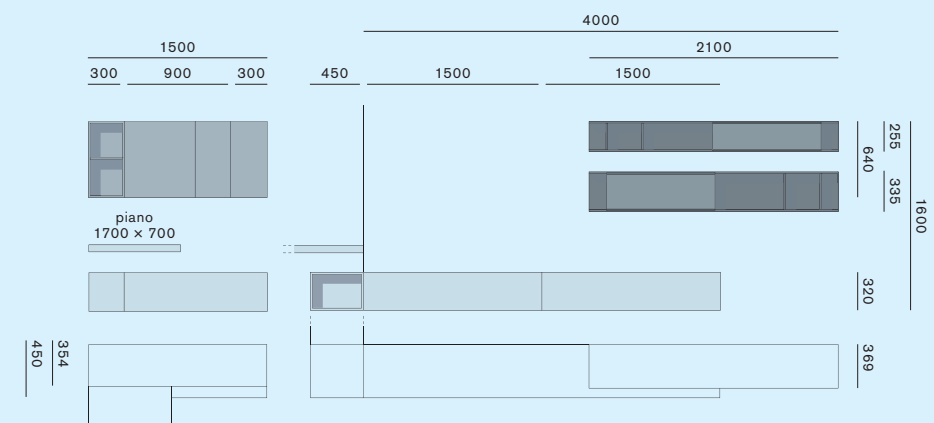

codice	pagina	codice	pagina
L5C12 pensile	37	L5C14 pensile	39

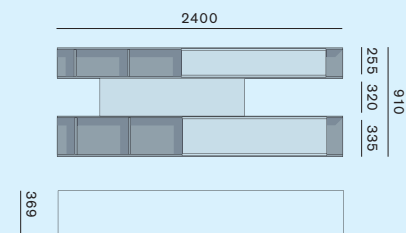
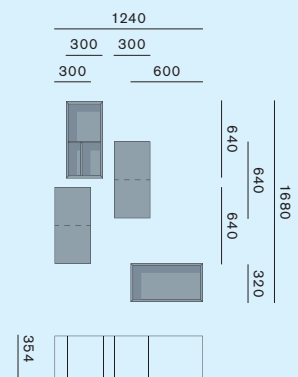

codice	pagina	codice	pagina
L5C20	62	L5C21	66

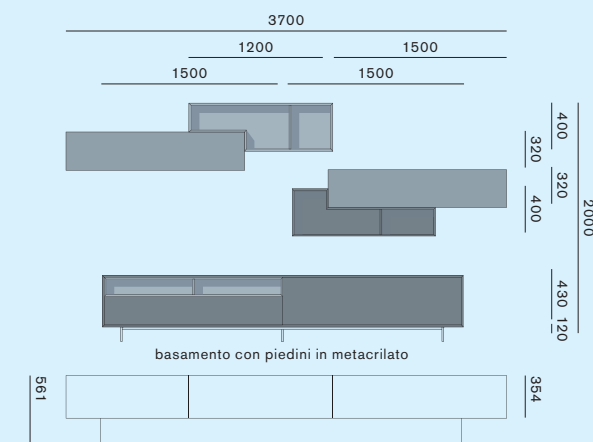
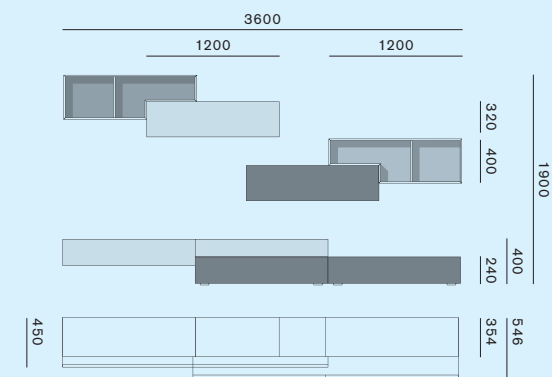

L5C15 pensile	42	L5C16 pensile	46
---------------	----	---------------	----

220

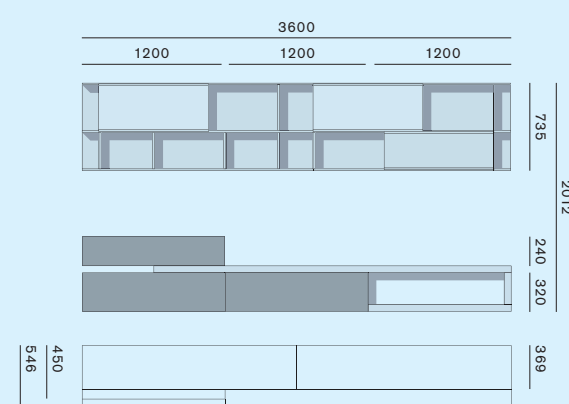
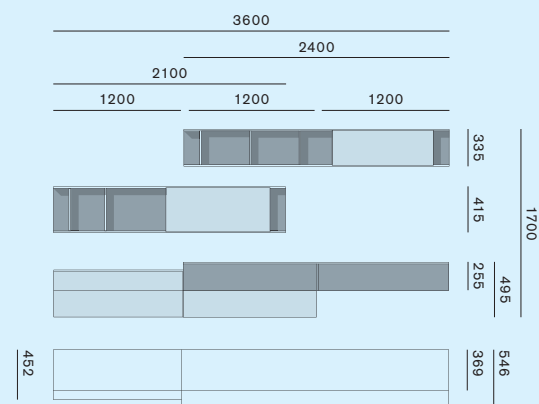

L5C22	70	L5C23 pensile	75
-------	----	---------------	----

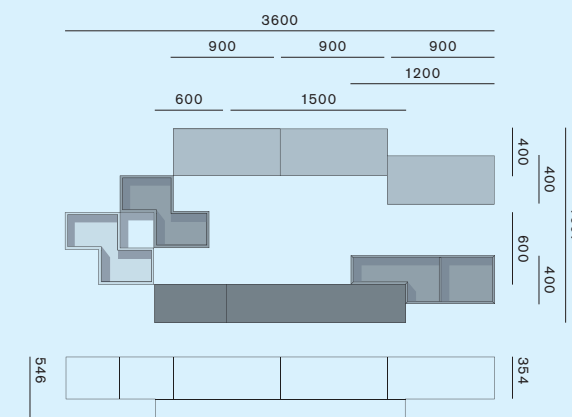
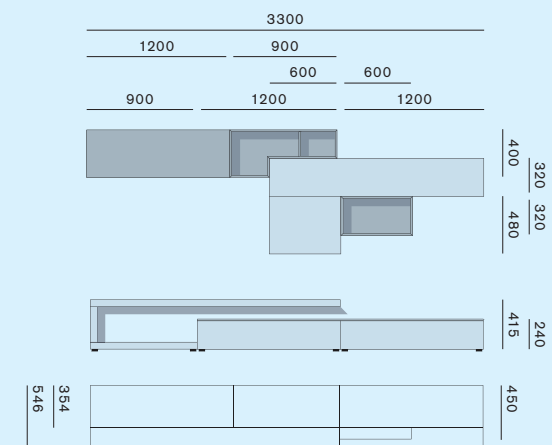

221

L5C18	51	L5C19 pensile	57
-------	----	---------------	----

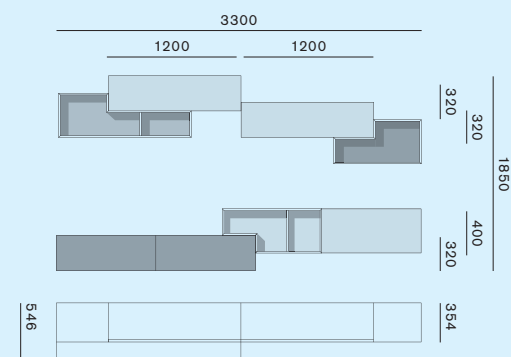
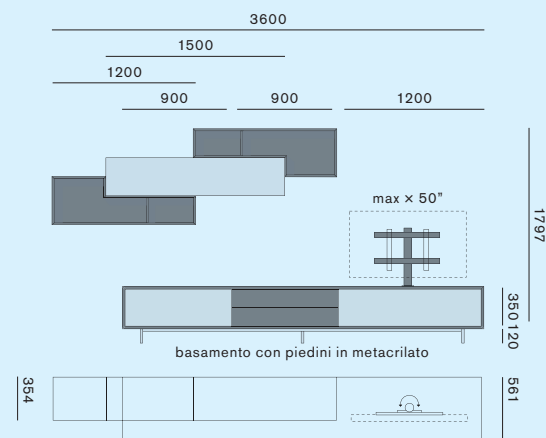

L5C24 pensile	79	L5C25 pensile	83
---------------	----	---------------	----

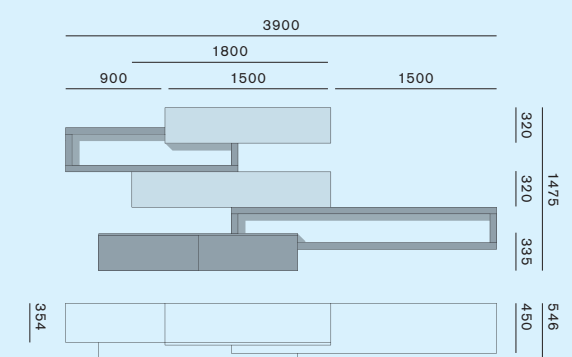
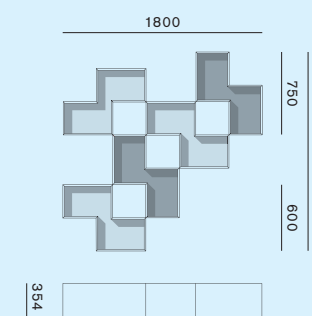

codice	pagina	codice	pagina
L5C71 pensile	variante	L5C26 pensile	89

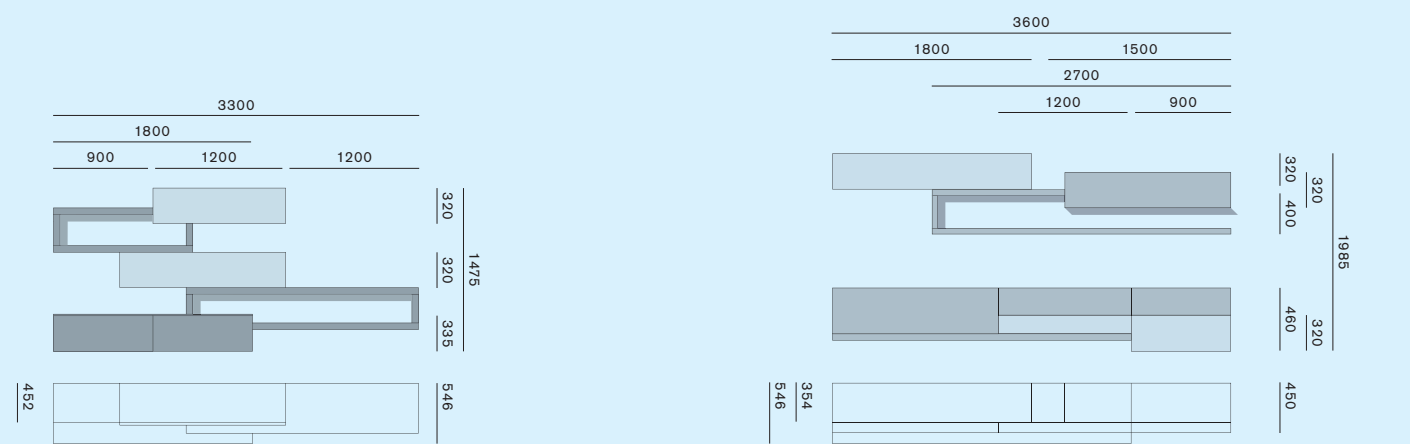

L5C27 pensile	92	L5C28	96
---------------	----	-------	----

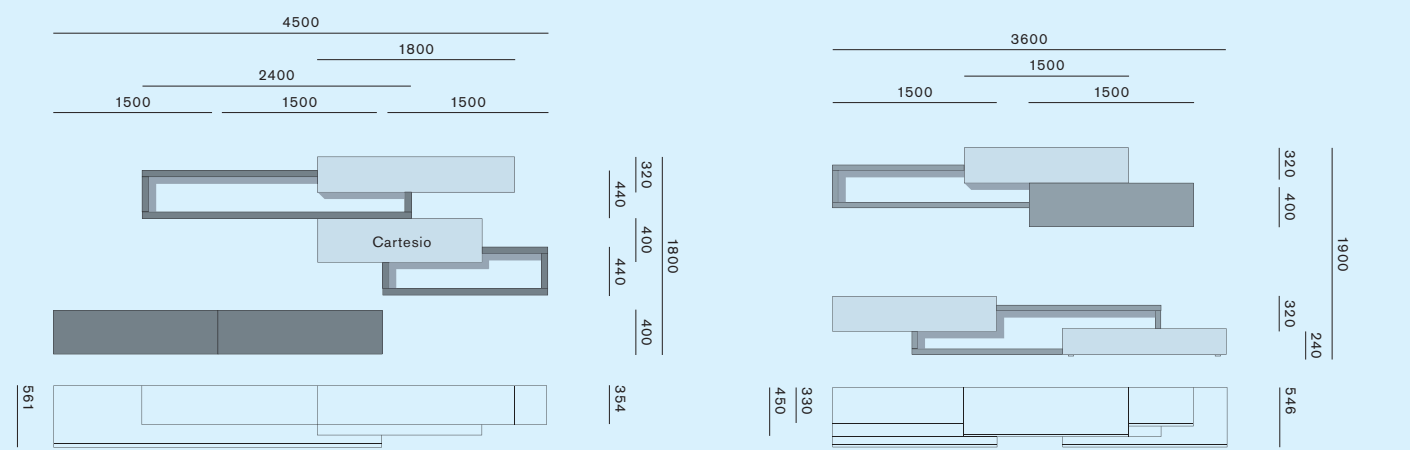

222

L5C29A	101	L5C30	107
--------	-----	-------	-----

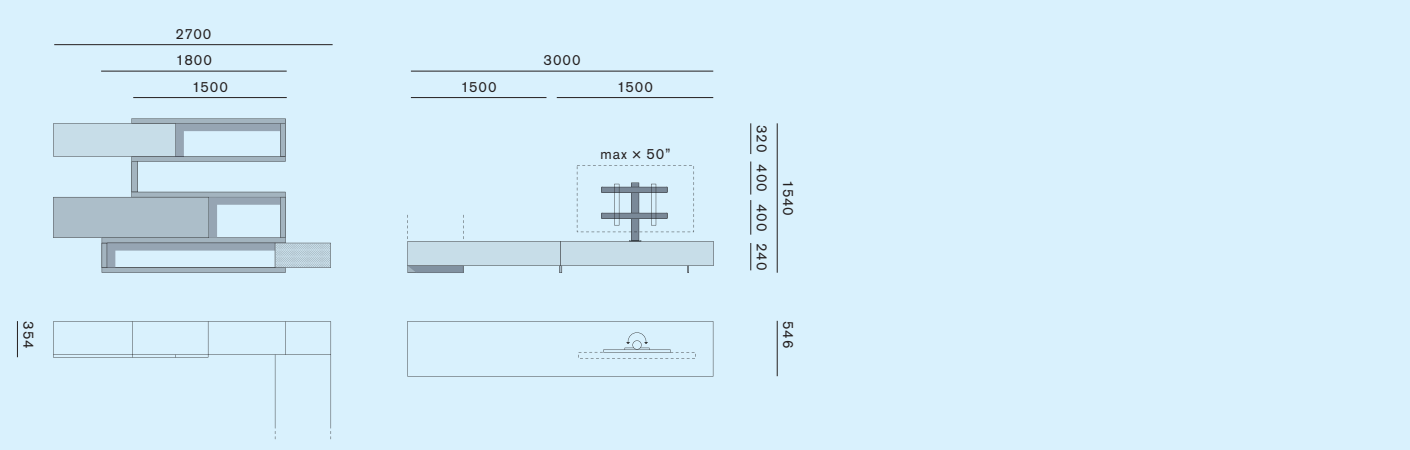

354

codice	pagina	codice	pagina
L5C29B	105	L5C31	111

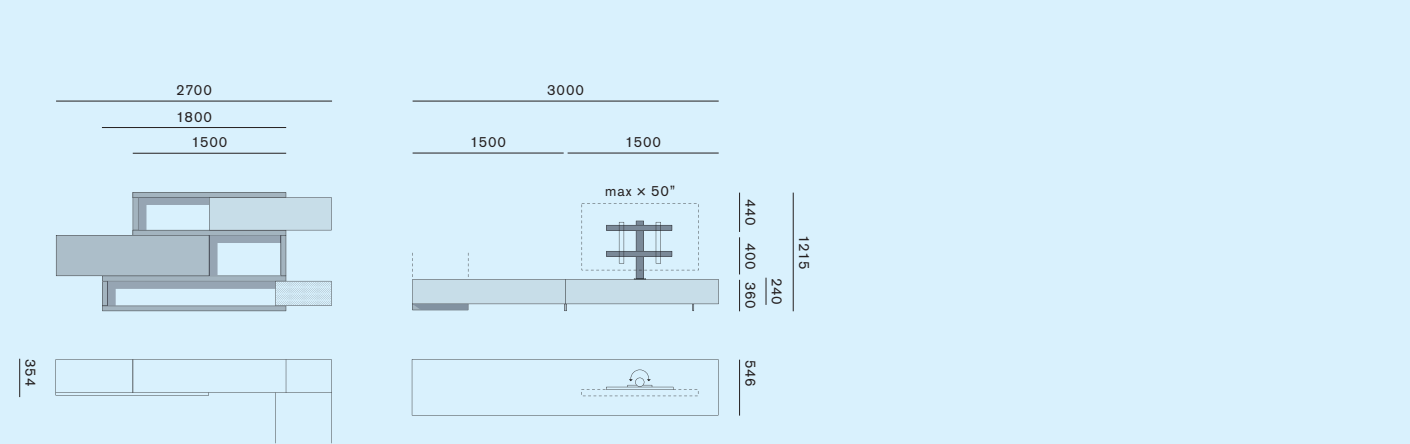

L5C30	107	L5C31	111
-------	-----	-------	-----

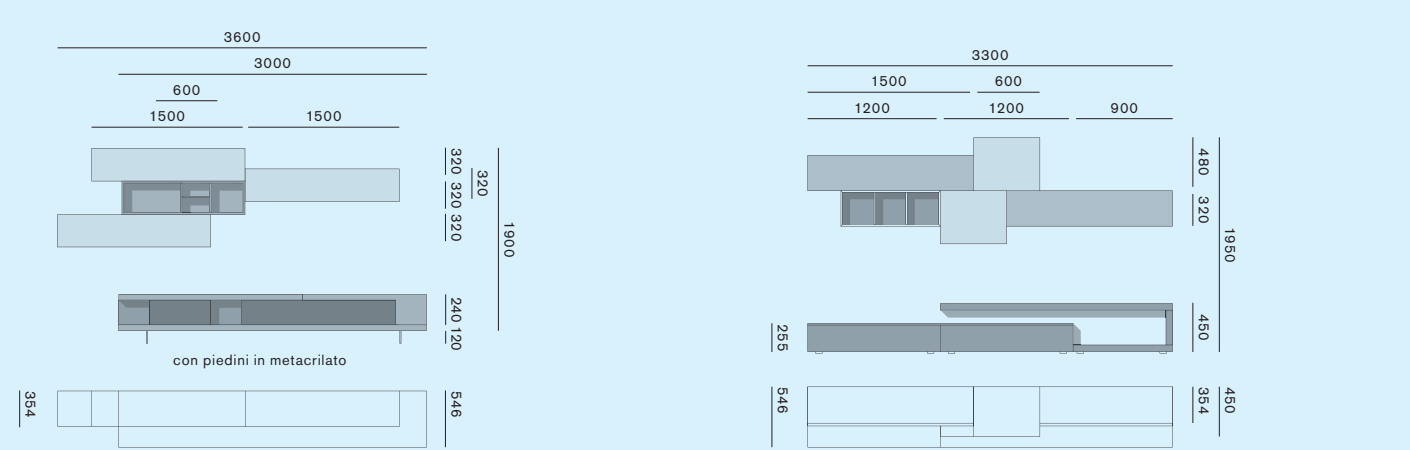

223

L5C32	114	L5C33	119
-------	-----	-------	-----

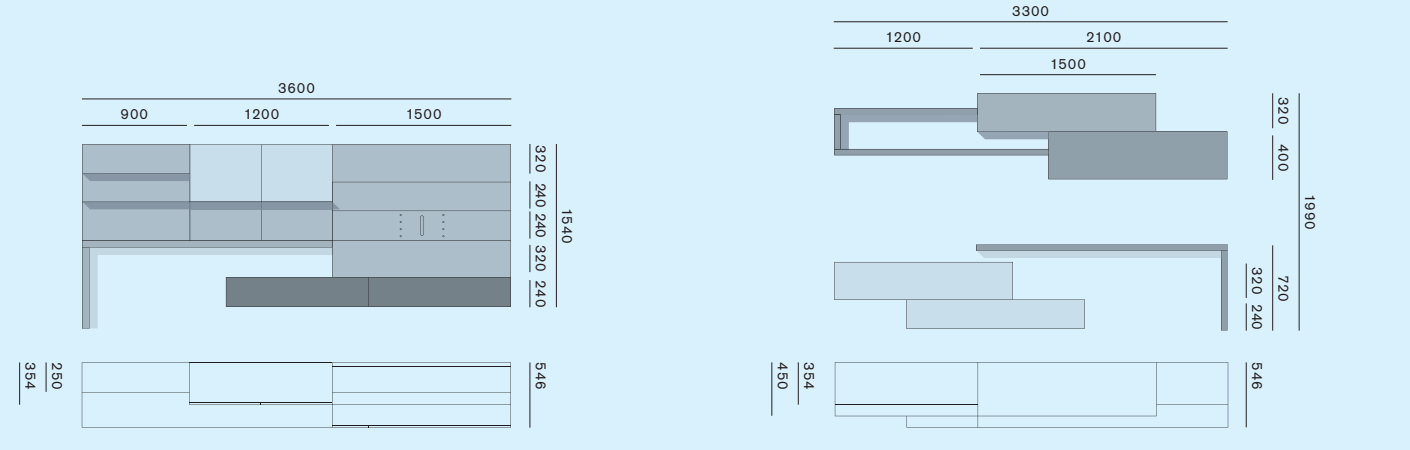

250

codice	pagina	codice	pagina
L5C34	123	L5C35 pensile	126

codice	pagina	codice	pagina
L5C39 pensile	145	L5C40 pensile	148

L5C36	131	L5C37 pensile	135
-------	-----	---------------	-----

L5C41 pensile	152	L5C42 sospesa	157
---------------	-----	---------------	-----

224

225

L5C38 pensile	139	pensile	143
---------------	-----	---------	-----

L5C43	162	L5C44 autoportante	165
-------	-----	--------------------	-----

codice	pagina	codice	pagina
L5C45	170	L5C72	variante

codice	pagina	codice	pagina
L5C52	189	L5C73	variante

L5C46 bifacciale	174	L5C49A	181
------------------	-----	--------	-----

L5C53	192	L5C54 pensile	195
-------	-----	---------------	-----

L5C50A	183	L5C51 pensile	185
--------	-----	---------------	-----

L5C55 pensile	199	L5C56 pensile	201
---------------	-----	---------------	-----

MOBILIFICIO
SANGIACOMO SPA

Indirizzo / Address

Via Gallopat, n° 33
Cecchini di Pasiano
33087 – (PN) Italia
T +39 0434 6291 r.a
sg_info@msg.it
www.msg.it

Servizio Clienti

T 0434 629336 r.a.
F 0434 621526
ordini / ordinisg@msg.it

International Department

T +39 0434 6291
F +39 0434 629250
sg_int@msg.it

Credits

ART DIRECTION
Nicoletta Cappello

GRAPHIC DESIGN
Barazzuol / Malisan

PHOTOGRAPHY

Franco Chimenti
Marco Covi
(da 10 a 11, da 24 a 27, da 30 a 35,
da 38 a 41, da 74 a 77, da 88 a 91,
da 100 a 109, da 114 a 121, da 134
a 136, 142, da 148 a 154, da 174
a 179, da 184 a 187)

STYLING

Studio Salaris
(da 6 a 9, da 12 a 15, da 20 a 23,
da 28 a 29, da 42 a 49, da 56 a 65,
da 70 a 73, da 78 a 80, da 96 a 99,
da 122 a 125, da 130 a 133, da 138
a 141, da 170 a 173, da 180 a 183,
da 188 a 205, da 210 a 215)

COLOUR SEPARATION

AND PRINT
Lucegroup

L'azienda si riserva di introdurre
senza preavviso eventuali modifiche
tecnico-costruttive sul prodotto
e sulle composizioni presentate.
/ The Company is entitled to
make any technical or construction
modifications to the products or to
the layouts shown without giving
prior notice.



199C2LA04

