

- 06-07 KATLANABİLİR BAZA KAPAĞI
08-09 KATLANABİLİR LATALI BAZA KAPAĞI
10-11 ULUDAĞ BAZA MAKASI
12-13 DEMONTE SMART BAZA KAPAĞI
14-15 TREND BAZA MAKASI
16-17 SIDE BAZA MAKASI
18-19 ASKOM BAZA MAKASI
20-21 OYLAT MASA MEKANİZMASI
22-23 ATLAS MASA MEKANİZMASI
24-25 İPEK SEHPA MEKANİZMASI
26-27 KİM KOLTUK MEKANİZMASI
28-29 SYM (SIRT YÜKSELTME MEKANİZMASI)
30-31 DSS (SIRT HAREKET MEKANİZMASI)
32 L 24 (KOL & SIRT HAREKET MEKANİZMASI)
33 L 40 (KOL & SIRT HAREKET MEKANİZMASI)
34 CSS 4 (SIRT HAREKET MEKANİZMASI)
35 CSS 4 ABS (SIRT HAREKET MEKANİZMASI)
36 CSS 3 (SIRT HAREKET MEKANİZMASI)
37 CSS 2 (SIRT HAREKET MEKANİZMASI) OPTIMUM (İKİLİ RELAX - ÇİFT KİŞİLİK YATAK) KONFOR RELAX
40-41 MEKANİZMA
42-43 YA 4 ÜÇLÜ (YERDEN YÜKSEK ZERO MEKANİZMA)
44-45 TEKYAT O1 (ÇİFT AÇILIR MEKANİZMA)
46-47 TEKYAT O1 (ÜÇLÜ VE İKİLİ MEKANİZMA)
48-49 TEKYAT O6 (ÜÇLÜ MEKANİZMA)
50-51 SMART 180 (KAPAK MEKANİZMASI)
52 SMCO1 (MODÜL BİRLEŞTİRME APARATI)
53 KÖŞEBENT (GÜÇLÜ BAĞLANTI ELEMANI) VİDALI
53 DİP SOMUN (GÜÇLÜ BAĞLANTI ELEMANI)
54 AYARLI ORTA AYAK
55 YENİ PLASTİK BAZA STOPERİ
56 DÖNER BERJER AYAK
57 METAL AYAK ÇEŞİTLERİ

KATLANABİLİR BAZA KAPAĞI



TEKLİ BAZA EBATLARINDA ÇİFT KİŞİLİK BAZA PAKETİ.

Özel tasarım menteşeleri ile,
çift kişilik bazada, tek kişilik
baza hacmi.

**Katlanabilir Baza, Çift Kişilik
Yatak İmkani, Yüksek Taşıma
Kapasitesi.**

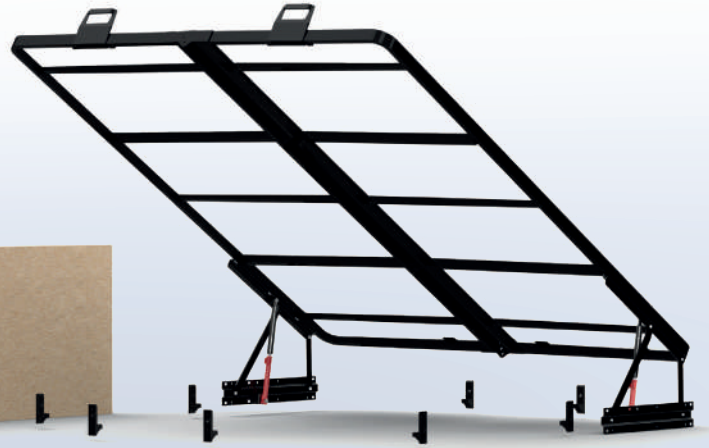

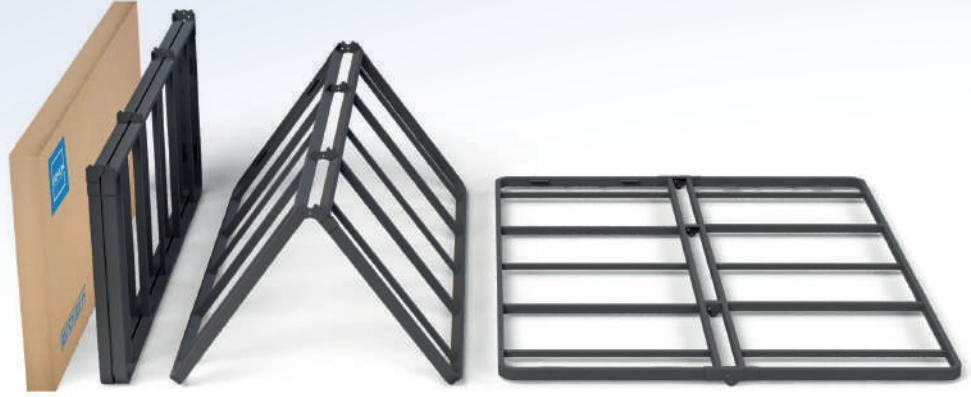
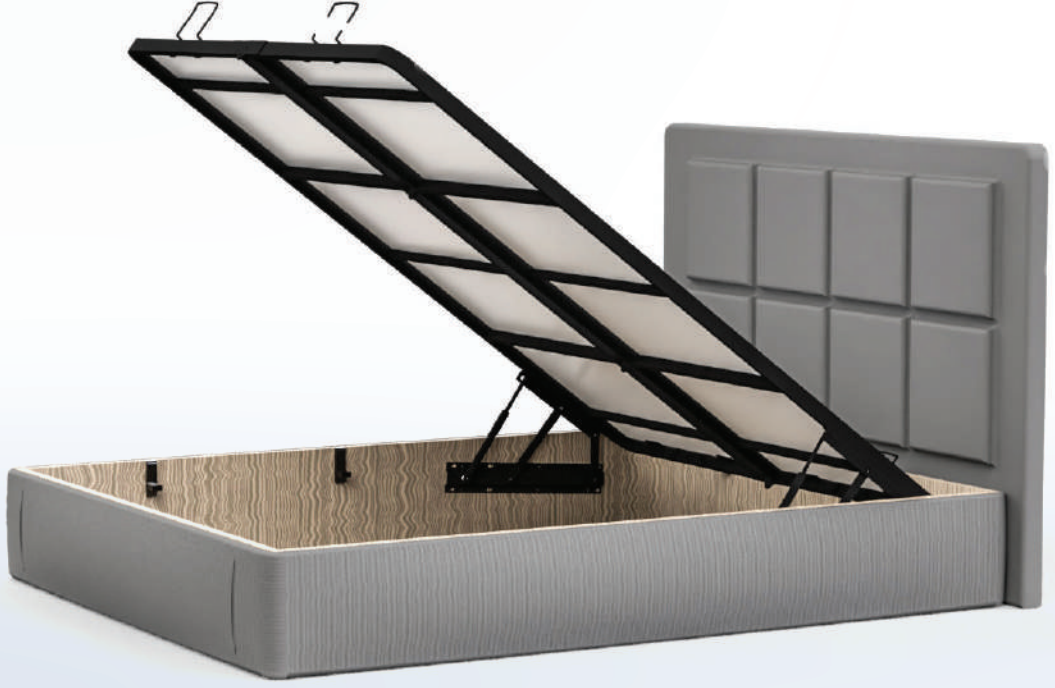

Daha Fazla Bilgi İçin
QR Kodu Tarayın !

Bir bakışta Katlanabilir Baza Kapağı'nın en önemli avantajları

- Kompakt ve güçlü tasarım.
- Dar mekân, dar geçiş alanları ve merdiven boşluklarında kolay taşıma olanağı.
- Tek kişi ile taşınabilirlik.
- SSH problemi yaşatmayan yüksek mühendislik tasarımı.
- Basit ve anlaşılır kurulum talimatı sayesinde montaj kolaylığı.
- Orta kaidesiz, 550 kg'a kadar taşıma kapasitesi.
- Geniş depolama hacmi.
- Adetli siparişlerde özel ölçü seçeneği.

KATLANABİLİR LATALI BAZA KAPAĞI



TEKLİ BAZA EBATLARINDA
ÇİFT KİŞİLİK LATALI BAZA PAKETİ.

Özel tasarım menteşeleri ile,
çift kişilik bazada, tek kişilik
baza hacmi.

**Katlanabilir Baza, Çift Kişilik
Yatak İmkani.**





Daha Fazla Bilgi İçin
QR Kodu Tarayın !

Bir bakışta Katlanabilir Latalı Baza Kapağı'nın en önemli avantajları

- Kompakt ve güçlü tasarım.
- Dar mekân, dar geçiş alanları ve merdiven boşluklarında kolay taşıma olanağı.
- Tek kişi ile taşınabilirlik.
- SSH problemi yaşatmayan yüksek mühendislik tasarımı.
- Basit ve anlaşılır kurulum talimatı sayesinde montaj kolaylığı.
- Orta kaidesiz, 550 kg'a kadar taşıma kapasitesi.
- Geniş depolama hacmi.
- Yatağa esnek ve dinamik bir zemin sunar.
- Yatağı havalandırarak nemi, rutubeti engeller, ömrünü uzatır.

ULUDAĞ BAZA MAKASI



KOLAY KULLANIM VE DEPOLAMA.

90 derecede kilitlenebilir mekanizması sayesinde, belinize yük olmadan yatağı yüksek noktada sabitleyerek yatak örtüsünü kolayca değiştirebilir ve bazanın başlık kısmında oluşan alana kolayca ulaşabilir, en son yatağı hafifçe iterek eski konumuna getirebilirsiniz.



Daha Fazla Bilgi İçin
QR Kodu Tarayın !

Bir bakışta Uludağ Baza Makası'nın en önemli avantajları;

- Günlük yatak bakımının ve temizliğinin kolayca yapılması.
- Depolama alanının tamamının kullanımı ve kolay erişim.
- Rahat kullanım kolaylığı.





DEMONTÉ SMART BAZA KAPAĐI



Özel tasarım bağlantı elemanları ile kolay kurulum, demonte yapısı sayesinde 5-6 kata kadar paketleme avantajı.

Kaliteli tasarımıyla uyku deneyiminizi yeniden tanımlayın. Konforun keyfini çıkarın.



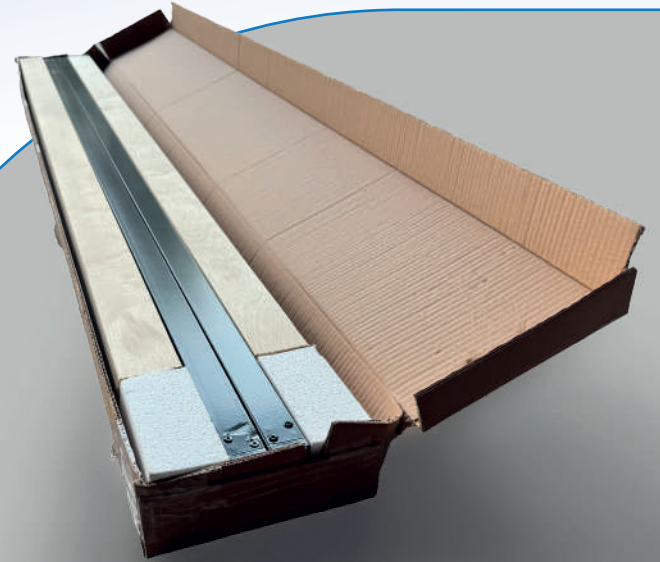

Daha Fazla Bilgi İçin
QR Kodu Tarayın !

Bir bakışta Demonte Smart Baza'nın en önemli avantajları

- Kompakt ve güçlü tasarım.
- Minimum hacim, minimum ambalaj, maksimum nakliye avantajı.
- Tek kişi ile taşınabilirlik.
- Dar mekan, dar geçiş alanları ve merdiven boşluklarında rahat taşıma olanağı.
- SSH problemi yaşatmayan yüksek mühendislik tasarımı.
- Geniş depolama imkanı.
- Yatağa esnek ve dinamik bir zemin sunar.
- Yatağı havalandırarak nemi, rutubeti engeller, ömrünü uzatır.

TREND BAZA MAKASI



AĞIR YATAKLAR İÇİN
ZAHMETSİZ KALDIRMA,
KUSURSUZ DENGELİ.

Depolamayı kolaylaştıran akıllı çözüm,
küçük odalar için büyük yenilik.



Daha Fazla Bilgi İçin
QR Kodu Tarayın !



Bir bakışta Trend Baza Makası'nın en önemli avantajları

- Askom Trend Makas, ağırlaşan modern yatakları sorunsuz bir şekilde kaldırmak için özel olarak tasarlanmıştır ve geleneksel makaslarda yaşanan zorlanma ile mekanik yıpranma sorunlarını ortadan kaldırır.
- Yüksek dayanımlı malzemeler ve hassas üretim teknikleri ile üretilen makas, yatağın kontrollü bir şekilde indirilmesini sağlar ve bu sayede yatak indirildiğinde ani düşme riski minimize edilmiştir.
- Yoğun kullanımda bile uzun süreli performans sunacak şekilde optimize edilen Trend Makas, aşınmaya karşı dirençli yapısı sayesinde uzun ömürlüdür.
- trend Makas, standart montaj noktalarına uygun olarak tasarlanmıştır ve kurulum süreci hızlı ve kolaydır; mevcut sistemlere entegrasyon problemi yaşanmaz.
- Ürünün tasarımında kullanıcı güvenliği ön planda tutulmuştur, bu sayede kontrollü hareket mekanizması yaralanma risklerini minimize eder.

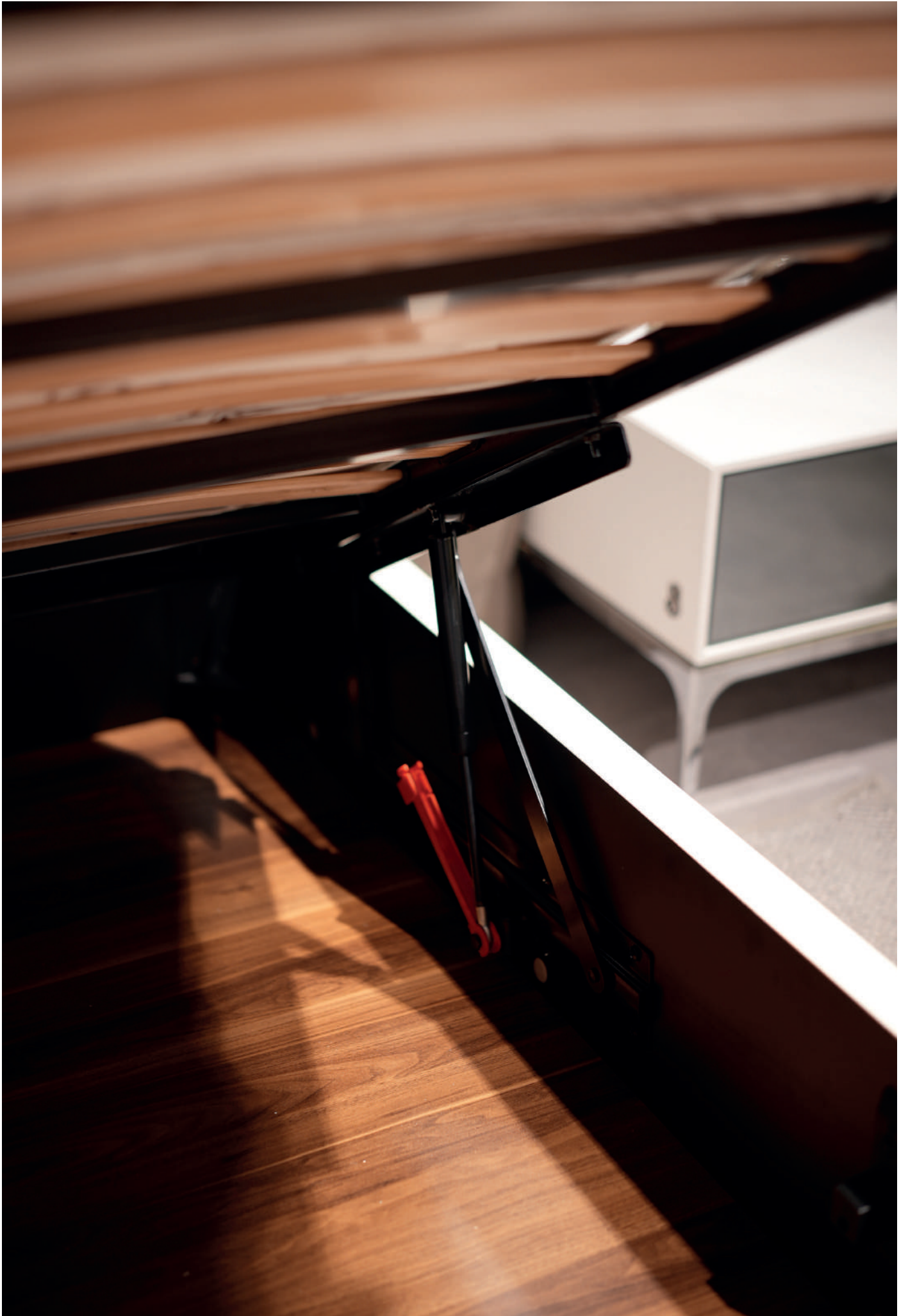

SIDE BAZA MAKASI



YAN AÇILIM MAKSİMUM ALAN.

Depolamayı kolaylaştıran akıllı çözüm,
küçük odalar için büyük yenilik.



Daha Fazla Bilgi İçin
QR Kodu Tarayın !



Bir bakışta Side Baza Makası'nın en önemli avantajları;

- Side Baza Makası, bazanın yan taraftan açılmasını sağlayarak dar alanlarda kullanım kolaylığı sunar.
- Yandan açılma özelliği, depolama alanınıza daha kolay erişim sağlar ve eşyalarınızı rahatça yerleştirip almanızı mümkün kılar.
- Özellikle dar alanlarda ve küçük odalarda, bazayı kolayca açıp kapatma imkânı sağlar.
- Her iki taraftan da montajlanabilirliği sayesinde dar mekanlarda yön sorunu yaşatmaz.
- Mekanizma, hem estetik hem de fonksiyonel bir çözüm sunarak, yaşam alanlarınızda yerden tasarruf etmenize yardımcı olur.
- Sağlam yapısı ve kaliteli malzemeleri sayesinde uzun ömürlü ve güvenilir bir performans sağlar.

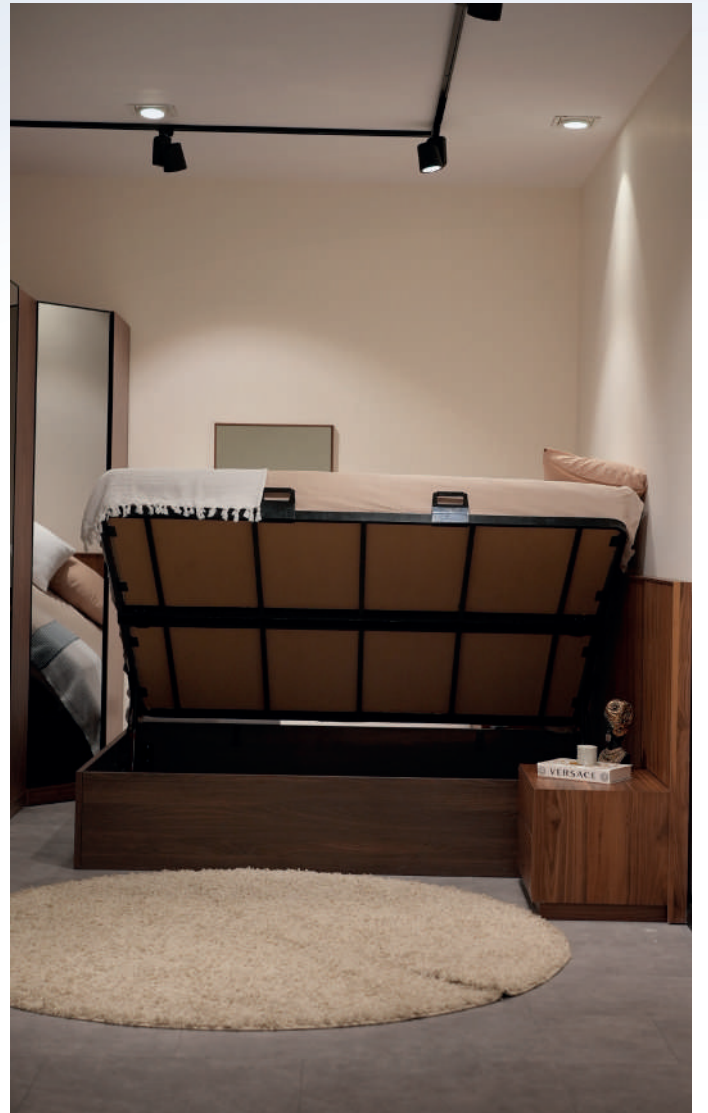

BAZA MAKASI



DAYANIKLILIĞI ZİRVEYE TAŞIYAN ÜSTÜN TASARIM.

Depolamayı kolaylaştıran akıllı çözüm,
küçük odalar için büyük yenilik.



Daha Fazla Bilgi İçin
QR Kodu Tarayın !



Bir bakışta Baza Makası'nın en önemli avantajları

- Sağlam ve geniş tabanlı alt platform, baza makasının dayanıklılığını ve stabilitesini artırır, uzun ömürlü kullanım sağlar.
- Dayanıklı üst köşe braketi, makasın güvenli bir şekilde çalışmasını ve yüksek performansını garanti eder.
- Özgün tasarım ve özel kaynak işlemiyle üretilen sağlam piston bağlantıları, makasın sorunsuz ve güvenli çalışmasını destekler.
- Elektrostatik toz boya kaplama, ürüne estetik bir görünüm kazandırırken, korozyona karşı üstün koruma sağlar.
- Yüksek kaliteli malzeme kullanımı, baza makasının ağır yükler altında dahi sağlam kalmasını sağlar.
- Ergonomik tasarım, montaj ve kullanım kolaylığı sunar, kullanıcı dostu bir deneyim sağlar.
- Tüm bağlantı noktalarında maksimum güvenlik sağlanması için optimize edilmiş tasarım, uzun vadeli kullanımda bile performans kaybını önler.

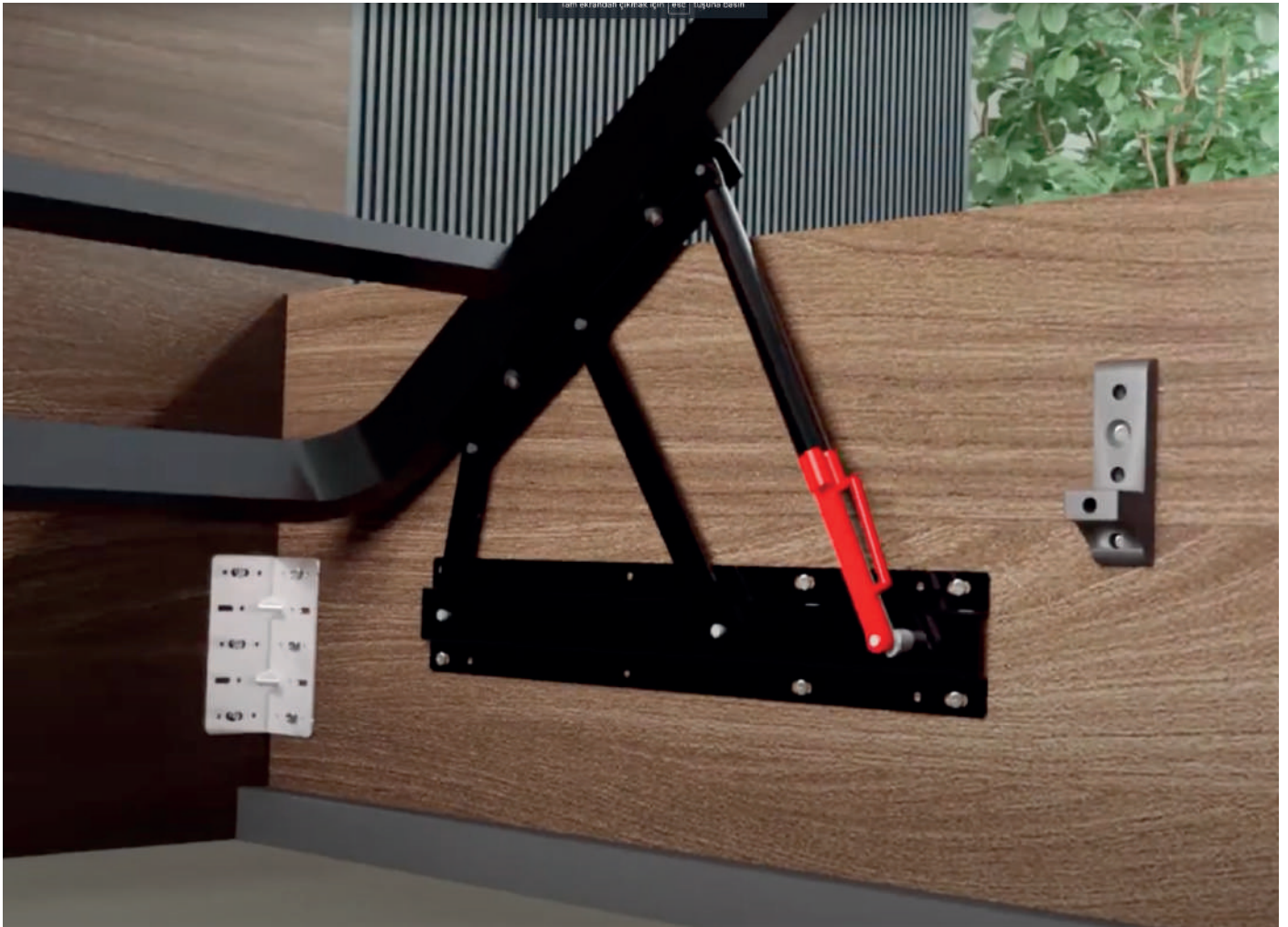

Masa
Mekanizması



HER MEKAŒA UYUM SAĒLAYAN, FONKSİYONEL VE ŒIK MASA ÇÖZÜMLERİ.

Fonksiyonel ve Œik Çözümler.



Daha Fazla Bilgi İin
QR Kodu Tarayın !



Bir bakışta Masa Mekanizması'nın en önemli avantajları;

- Masa Mekanizması, kullanıcılarına pratik ve fonksiyonel bir masa çözümlerini sunar.
- Masanın boyutunu büyütme için yalnızca yana çekmek yeterlidir, böylece kullanımı son derece kolaylaştırır.
- Kompakt ve şık tasarımı sayesinde, hem küçük alanlarda hem de geniş mekanlarda rahatlıkla kullanılır.
- Sağlam malzemesi ve kaliteli işçiliğiyle uzun ömürlü bir kullanım sağlar.
- İster evde, ister ofiste, Masa Mekanizması ile alan en verimli şekilde değerlendirilir.

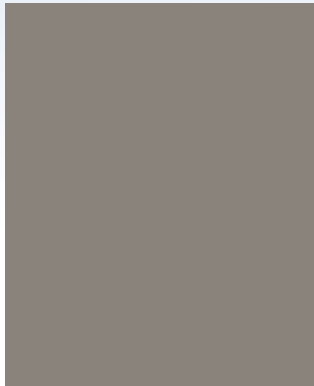

ATLAS

Masa
Mekanizması



HER MEKAŒA
UYUM SAĐLAYAN,
FONKSİYONEL VE ŐIK
MASA ÇÖZÜMLERİ.

Fonksiyonel ve Őik Çözümler.

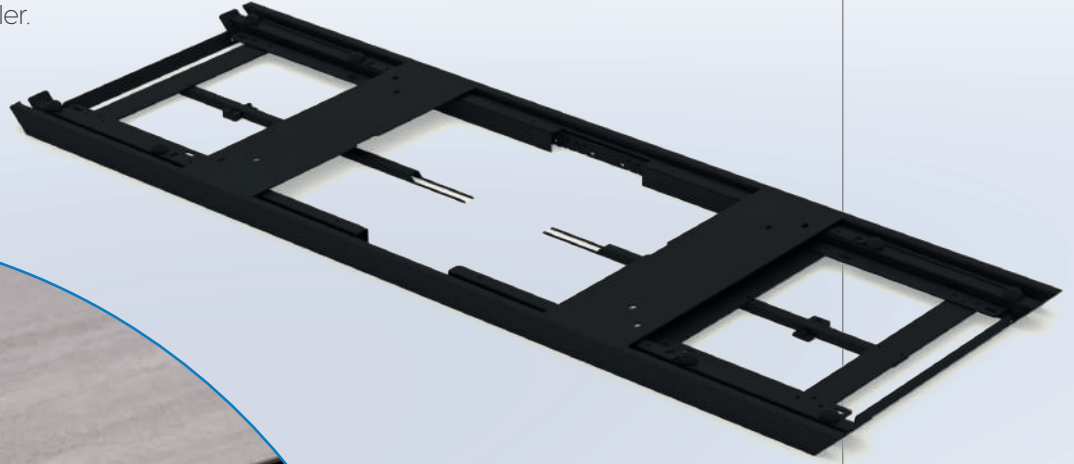

Daha Fazla Bilgi İin
QR Kodu Tarayın !



Bir bakışta Atlas Masa Mekanizması'nın en önemli avantajları;

- Atlas Masa Mekanizması, kullanıcılarına pratik ve fonksiyonel bir masa çözümü sunar.
- Masanın boyutunu büyötmek için yalnızca yana çekmek yeterlidir, böylece kullanımı son derece kolaylaştırır.
- Kompakt ve Őik tasarımı sayesinde, hem küçük alanlarda hem de geniş mekânlarda rahatlıkla kullanılır.
- Sağlam malzemesi ve kaliteli işçiliđiyle uzun ömürlü bir kullanım sağlar.
- İster evde, ister ofiste, Atlas Masa Mekanizması ile alan en verimli Őekilde değerlendirilir.
- Senkron alışma özelliđi.
- ift yönden masayı açma imkânı.

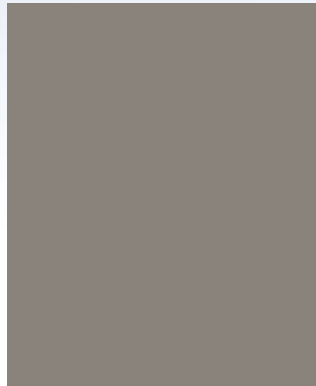

İPEK

Sehpa
Mekanizması



PRATİK KULLANIMI İLE ORTA SEHPAYA HAYAT VEREN MEKANİZMA.

Fonksiyonel ve Şık Çözümler.



Daha Fazla Bilgi İçin
QR Kodu Tarayın !



Bir bakışta İpek Sehpa Mekanizması'nın en önemli avantajları;

- Kolay kullanım.
- Yüksek mühendislik içeren şık ve zarif tasarım.
- Farklı tabla ve ayak tasarımına uygunluk.
- Orta sehpayı kolayca çalışma masasına dönüştürme imkânı.



KİM

Koltuk
Mekanizması



İKİLİ KOLTUKTAN, RELAX VE TEK KİŞİLİK YATAK.

Dar Mekanlara, Optimum Çözümler.

**Standart ve Relax Oturum,
Tek Kişilik Yatak.**



Daha Fazla Bilgi İçin
QR Kodu Tarayın !

Bir bakışta KİM'in en önemli avantajları;

- Kim Koltuk Mekanizması, işlevselliği ve estetiği bir araya getirerek yaşam alanlarınızı daha kullanışlı hale getirir.
- Mekanizma, uygulandığı koltuğa en az 100 cm oturum genişliği sağlar.
- Basit ve kullanıcı dostu tasarımı sayesinde dar alanlarda bile rahatlıkla kullanılabilir.
- Mekanizma, yüksek kaliteli malzemelerden imal edilmiş dayanıklı bir yapıya sahiptir. Kullanıcıya uzun ömürlü kullanım sağlayan sağlam yapısıyla dayanıklılığı ön planda tutar.



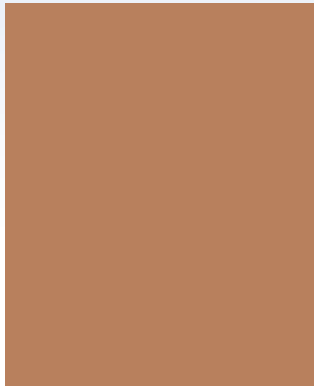

SYM

Sırt Yükseltme
Mekanizması



KOLTUKTA RELAX OTURUM VE TEK KİŞİLİK YATAK.

Dar Mekanlara, Optimum Çözümler.

**Standart ve Relax Oturum,
Tek Kişilik Yatak.**



Daha Fazla Bilgi İçin
QR Kodu Tarayın !



Bir bakışta SYM'nin en önemli avantajları;

- SYM, taşınabilir bir sırt minderi görünümü sunabilen fonksiyonel bir sırt mekanizmasıdır.
- Yukarı doğru hareket eden mekanizması sayesinde, koltuğu hareket ettirmeden "duvara sıfır" yerleştirme imkanı sağlar, böylece daha geniş oturma alanı ve boyun desteği sunar.
- Ara bağlantı sistemi sayesinde, herhangi bir noktadan zorlanmadan çalıştırılabilir.
- Yüksek kaliteli HRP metal sac hammadde kullanılarak üretilmiştir. Bükülmeye ve yamulmaya karşı dayanıklıdır.
- Ürünü tamamen kaplayan homojen dağılımlı elektrostatik fırın boyası sayesinde uzun ömürlüdür.



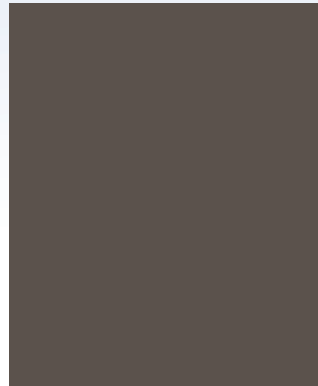

DSS

Sirt Hareket
Mekanizması

SIRT HAREKETİ İLE MAKSİMUM KONFOR.

Geriye doğru açılabilen sirt ile relax oturma ve tek kişilik yatak olabilen, salon tipi koltuk mekanizması.

**Standart ve Relax Oturma,
Tek Kişilik Yatak.**



Daha Fazla Bilgi İçin
QR Kodu Tarayın !



Bir bakışta DSS Sirt Hareket Mekanizması'nın en önemli avantajları

- Sirt mekanizması birinci konumda standart oturma sağlar.
- Sirt mekanizmasının pratik açılımı oturma derinliği ile maksimum konfor sağlar.
- Sirt mekanizmasının pratik açılımı ile üçlü koluklarda tek kişilik konforlu yatak olanağı sağlar.





L 24

Kol & Sirt Hareket Mekanizması



KOL & SIRT HAREKETİ İLE DAHA GENİŞ OTURUM.

Geriye doğru açılabilen sırt ile relax oturma ve tek kişilik yatak olabilen salon tipi koltuk mekanizması.

**Standart ve Relax Oturma,
Tek Kişilik Yatak.**



Daha Fazla Bilgi İçin
QR Kodu Tarayın!



Bir bakışta L24 Kol & Sirt Hareket Mekanizması'nın en önemli avantajları

- Sirt mekanizması birinci konumda standart oturma sağlar.
- Sirt mekanizmasının pratik açılımı oturma derinliği ile maksimum konfor sağlar.
- Kol mekanizmasının pratik açılımı ile oturma genişler, daha fazla oturma alanı sağlar.
- Kol ve Sirt mekanizmalarının pratik açılımı üçlü koluklarda tek kişilik konforlu yatak imkanı sağlar.





L40

Kol & Sirt Hareket Mekanizması

SIRT HAREKETİ İLE MAKSİMUM KONFOR.

Geriye doğru açılabilen sırt ile relax oturma ve tek kişilik yatak olabilen salon tipi koltuk mekanizması.

**Standart ve Relax Oturma,
Tek Kişilik Yatak.**



Daha Fazla Bilgi İçin
QR Kodu Tarayın !

Bir bakışta L40 Kol & Sirt Hareket Mekanizması'nın en önemli avantajları

- Sirt mekanizması birinci konumda standart oturma sağlar.
- Sirt mekanizmasının pratik açılımı oturma derinliği ile maksimum konfor sağlar.
- Sirt mekanizmasının pratik açılımı ile üçlü koluklarda tek kişilik konforlu yatak olanağı sağlar.



CSS 4

Sirt Hareket
Mekanizması

KOLTUĞUN 3 HALİ

Üçlü, ikili, tekli modüllerde standart oturma yanında, derin oturma ve üçlü modüllerde tek kişilik yatak imkânı.

Koltuğun üç hali; standart oturma, derin oturma, yatak.



Kumaş ve deriye zarar vermeyen özel tasarım vidalar

Daha Fazla Bilgi İçin
QR Kodu Tarayın!



Bir bakışta CSS 4 Sirt Hareket Mekanizması'nın en önemli avantajları;

- Sirt Mekanizması birinci fonksiyonda standart bir oturma sağlar.
- Sirt Mekanizmasının pratik açılımı ile oturma derinliği maksimum konfor ve tek kişilik yatak olanağı sağlar.
- Tasarımlarınızda sabit veya seyyar sirt minder uygulama olanağı sağlar.
- Minimum mekanizma maliyeti ile maksimum satış grafiği imkânı sağlar.
- %40 az vida kullanımı ile hızlı ve ekonomik uygulama kolaylığı.



CSS 4 ABS

Sirt Hareket
Mekanizması

KOLTUĞUN 3 HALİ

Üçlü, ikili, tekli modüllerde standart oturma yanında, derin oturma ve üçlü modüllerde tek kişilik yatak imkânı.

Koltuğun üç hali; standart oturma, derin oturma, yatak.



Kumaş ve deriye zarar vermeyen özel tasarım vidalar



Daha Fazla Bilgi İçin
QR Kodu Tarayın !



Bir bakışta CSS 4 ABS Sirt Hareket Mekanizması'nın en önemli avantajları;

- Sirt Mekanizması birinci fonksiyonda standart bir oturma sağlar.
- Sirt Mekanizmasının pratik açılımı ile oturma derinliği maksimum konfor ve tek kişilik yatak olanağı sağlar.
- Tasarımlarınızda sabit veya seyyar sırt minder uygulama olanağı sağlar.
- Minimum mekanizma maliyeti ile maksimum satış grafiği imkanı sağlar.
- %40 az vida kullanımı ile hızlı ve ekonomik uygulama kolaylığı.



CSS 3

Sirt Hareket
Mekanizması

KOLTUĞUN 3 HALİ

Üçlü, ikili, tekli modüllerde standart oturma yanında, derin oturma ve üçlü modüllerde tek kişilik yatak imkânı.

**Standart Oturma,
Derin Oturma, Yatak.**



Kumaş ve deriye
zarar vermeyen
özel tasarım vidalar

Daha Fazla Bilgi İçin
QR Kodu Tarayın!



Bir bakışta CSS 3 Sirt Hareket Mekanizması'nın en önemli avantajları;

- Sirt Mekanizması birinci fonksiyonda standart bir oturma sağlar.
- Sirt Mekanizmasının pratik açılımı ile oturma derinliği maksimum konfor ve tek kişilik yatak olanağı sağlar.
- Tasarımlarınızda sabit veya seyyar sirt minder uygulama olanağı sağlar.
- Minimum mekanizma maliyeti ile maksimum satış avantajı sağlar.



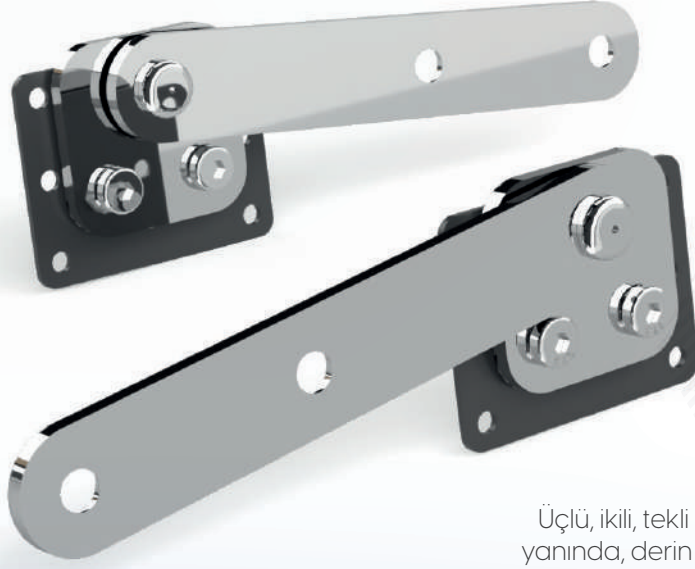

CSS 2

Sirt Hareket
Mekanizması

KOLTUĞUN 3 HALİ

Üçlü, ikili, tekli modüllerde standart oturma yanında, derin oturma ve üçlü modüllerde tek kişilik yatak imkânı.

**Standart Oturma,
Derin Oturma, Yatak.**



Kumaş ve deriye
zarar vermeyen
özel tasarım vidalar



Daha Fazla Bilgi İçin
QR Kodu Tarayın !

Bir bakışta CSS 2 Sirt Hareket Mekanizması'nın en önemli avantajları;

- Sirt Mekanizması birinci fonksiyonda standart bir oturma sağlar.
- Sirt Mekanizmasının pratik açılımı ile oturma derinliği maksimum konfor ve tek kişilik yatak olanağı sağlar.
- Tasarımlarınızda sabit veya seyyar sirt minder uygulama olanağı sağlar.
- Minimum mekanizma maliyeti ile maksimum satış avantajı sağlar.



CSS 2
KISA SİLME

OPTİMUM

İkili Relax - Çift
Kişilik Yatak



İKİLİ VE TEKLİ KOLTUKTAN RELAX OTURUM VE YATAK.

Dar Mekanlara, Optimum Çözümler.

Standart Oturum, Relax Oturum ve
Çift Kişilik Yatak

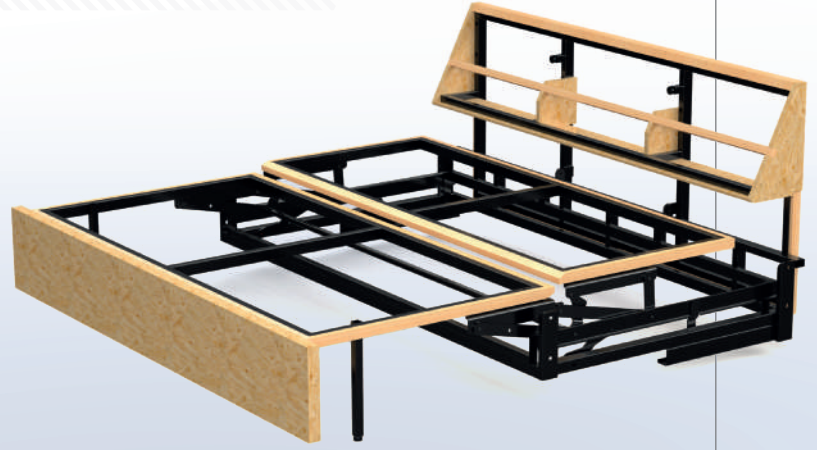

Kumaş ve deriye
zarar vermeyen
özel tasarım vidalar



Daha Fazla Bilgi için
QR Kodu Tarayın !



Bir bakışta Optimum'un en önemli avantajları;

- Hastane ve otel projeleri için optimum çözüm.
- Dar mekanlarda ikili koltuk ile hem relax, hem de iki kişilik yatak özelliği.
- Demonte yapısı sayesinde seri üretime uygunluk.
- Demonte yapısı sayesinde satış sonrası hizmet uygulamalarında nakliye, yedek parça, vb. avantajlar.

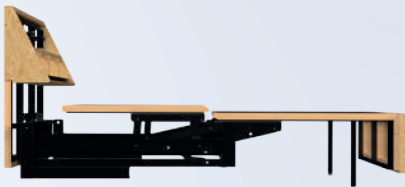

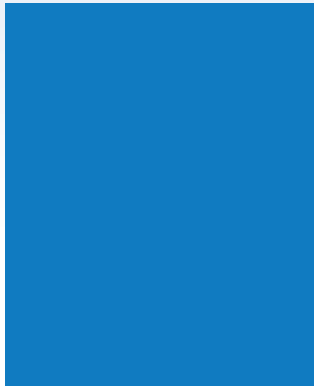

KONFOR RELAX

Mekanizma



TEK HAMLEDE TAM DESTEK,
BAŞTAN AYAGA KONFOR.

Sirtınızı yaslayın rahatlık ayağınıza gelsin.

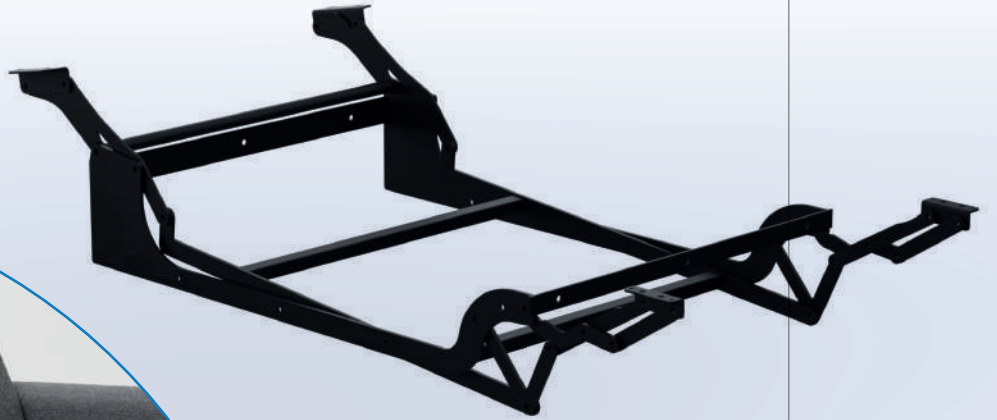

Daha Fazla Bilgi İçin
QR Kodu Tarayın !



Bir bakışta Konfor Relax'ın en önemli avantajları;

- Modül tasarımına uygunluk.
- Manuel ve motorlu seçenekleri.
- Kullanıcı dostu tasarım.
- Tasarımda modül genişliğinde özgürlük.



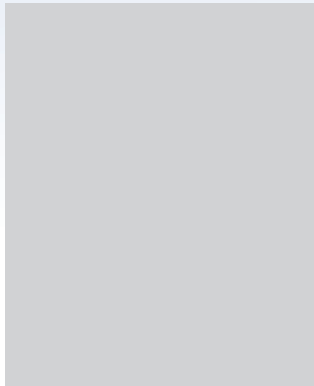

YA 4 ÜÇLÜ

Yerden Yüksek Zero Mekanizma



HEM YERDEN YÜKSEK,
HEM YATAKLI.

Duvara sıfır çalışan, yıkanabilir kılıflı,
çift kişilik yatak olabilen, salon tipi
koltuk mekanizması.

**Sabit Oturum Minderli,
Seyyar Sırt Minderli**

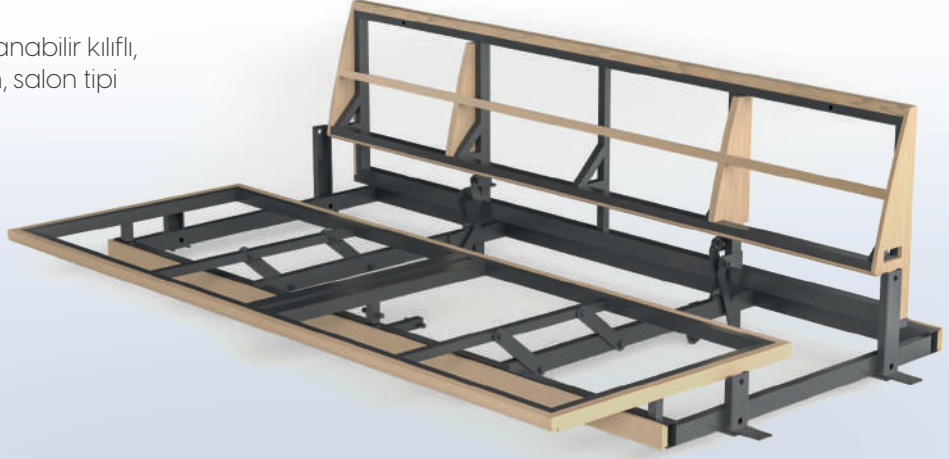

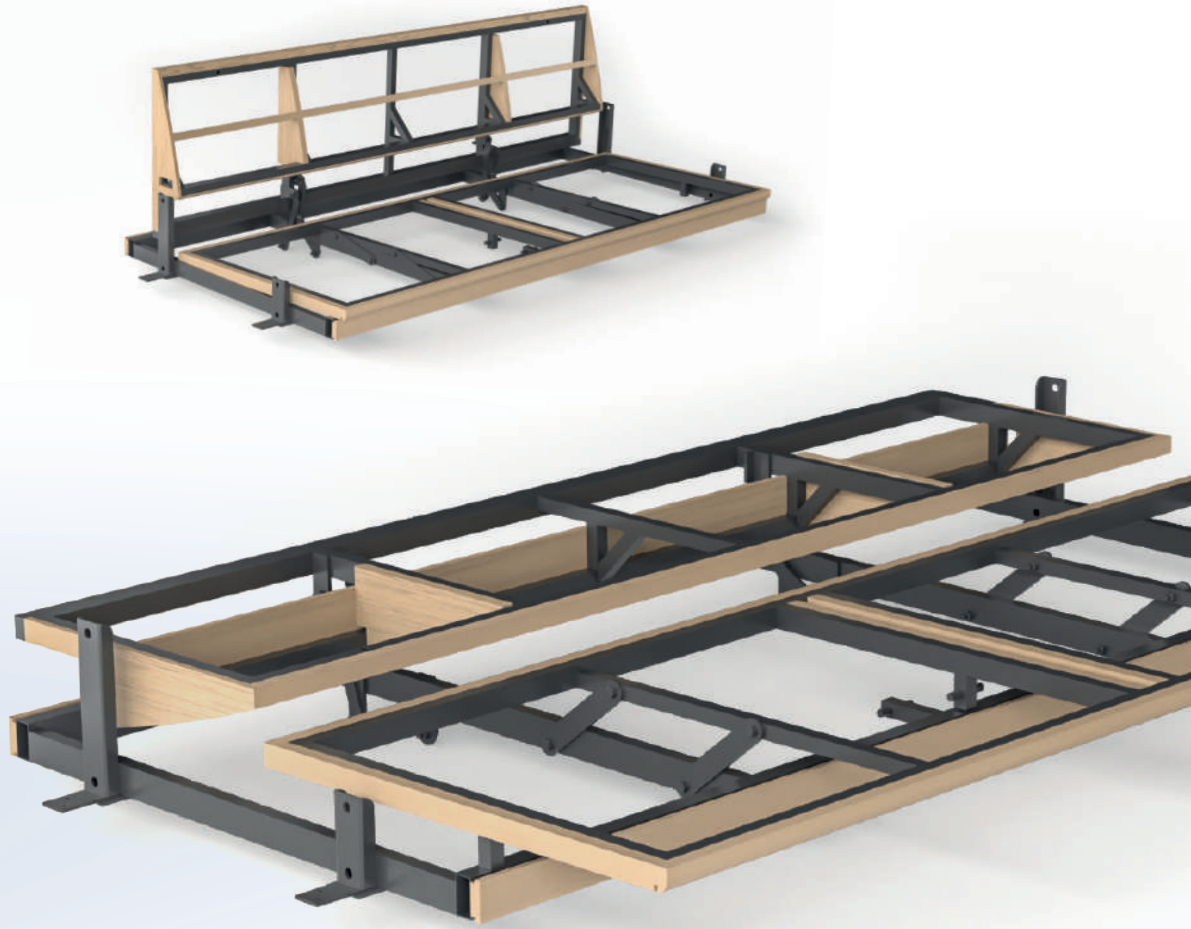

Daha Fazla Bilgi İçin
QR Kodu Tarayın !

Bir bakışta YA 4 Özbek Zero'nun en önemli avantajları

- Farklı en ve boylarda seçenek imkânı.
- 3 yıl garantili.
- Kolay ve seri üretime uygunluk.
- %100 müşteri memnuniyeti.
- Pratik hareketle yatak olabilme imkânı.
- Elektrostatik boya ile paslanmaya karşı 10 yıl garanti.
- En düşük maliyetle salon tipi koltuklara çift kişilik yatak olma özelliği.
- Diğer sistemlerden farklı olarak oturma minderlerinin kolaylığıyla yatak olma özelliği, bunun sonucunda düşük maliyetli ürün.
- Yatak fonksiyonunun koltukta belli edilmeden estetiğin korunarak uygulanabilmesi.
- Duvara tam dayalı halde yatak olabilme özelliği.
- Yıkabilir kılıflı minderli koltuklarda kullanılabilme özelliği.
- Yatak pozisyonunda ya da oturma pozisyonunda ilave kilit sistemine ihtiyaç duyulmaması.
- Demonte kolçaklı koltuklarda uygulanabilme özelliği.

TEKYAT 01

Çift Açılır Mekanizma



DAR MEKANLARA, TEKYATLI ÇÖZÜMLER.

Duvara sıfırken hem derin oturma,
hem tek kişilik yatak imkânı.

**Standart Oturma, Derin Oturma ve
Tek Kişilik Yatak**

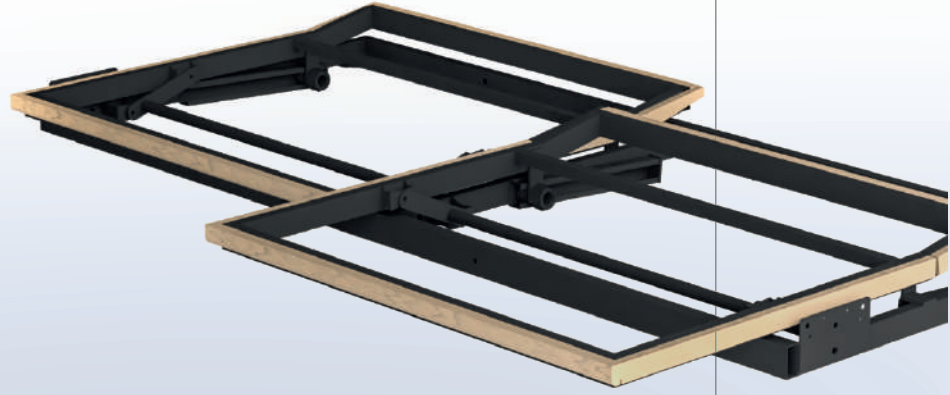

Sınırsız
Tasarım
Özgürlüğü



Daha Fazla Bilgi İçin
QR Kodu Tarayın !





TEKYAT 01

Çift Açılır Mekanizma

DAR MEKANLARA, TEKYATLI ÇÖZÜMLER.

Bir bakışta Tekyat'ın en önemli avantajları

- Dış görünümde salon takımı estetiği ve kullanım rahatlığı.
- Oturum ve kasa parçalarının demonte olması ile seri ve bant üretimine uygun, stoklama ve nakliyede kolaylık ve düşük maliyet.
- Tek bir hareketle derin oturum ve yatak olma özelliği.
- Koltuk tasarımında sınırsız özgürlük.
- Sabit ve seyyar minder seçeneklerine uygunluk.
- Duvara sıfır halde tek kişilik yatak olma özelliği.
- Demonte yapısı sayesinde satış sonrası hizmet uygulamalarında nakliye, yedek parça, vb. avantajlar.

TEKYAT 01

Üçlü ve İkili Mekanizma



DAR MEKANLARA, TEKYATLI ÇÖZÜMLER.

Duvara sıfırken hem derin oturma,
hem tek kişilik yatak imkânı.

**Standart Oturma, Derin Oturma ve
Tek Kişilik Yatak**

Sınırsız
Tasarım
Özgürlüğü

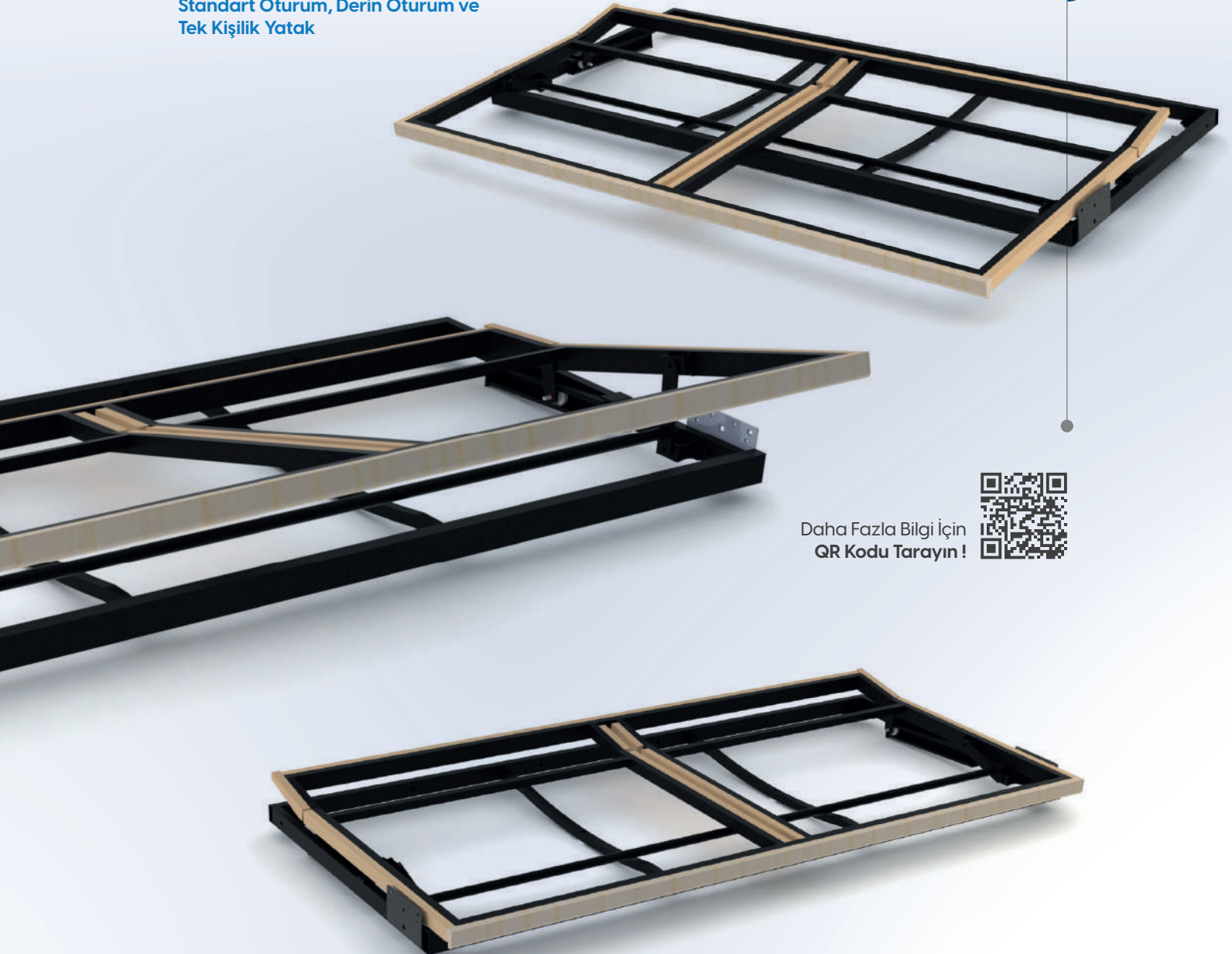

Daha Fazla Bilgi İçin
QR Kodu Tarayın !





TEKYAT O1

Üçlü ve İkili Mekanizma

DAR MEKANLARA,
TEKYATLI ÇÖZÜMLER.

Bir bakışta Tekyat'ın en önemli avantajları

- Dış görünümde salon takımı estetiği ve kullanım rahatlığı.
- Oturum ve kasa parçalarının demonte olması ile seri ve bant üretimine uygun, stoklama ve nakliyede kolaylık ve düşük maliyet.
- Tek bir hareketle derin oturum ve yatak olma özelliği.
- Koltuk tasarımında sınırsız özgürlük.
- Sabit ve seyyar minder seçeneklerine uygunluk.
- Duvara sıfır halde tek kişilik yatak olma özelliği.
- Demonte yapısı sayesinde satış sonrası hizmet uygulamalarında nakliye, yedek parça, vb. avantajlar.

TEKYAT O6

Üçlü Mekanizma



DAR MEKANLARA, TEKYATLI ÇÖZÜMLER.

Dar Mekanlara, Tekyatlı Çözümler.
Duvara sıfırken hem derin oturma,
hem tek kişilik yatak imkânı.

**Standart Oturma, Derin Oturma ve
Tek Kişilik Yatak**

Sınırsız
Tasarım
Özgürlüğü

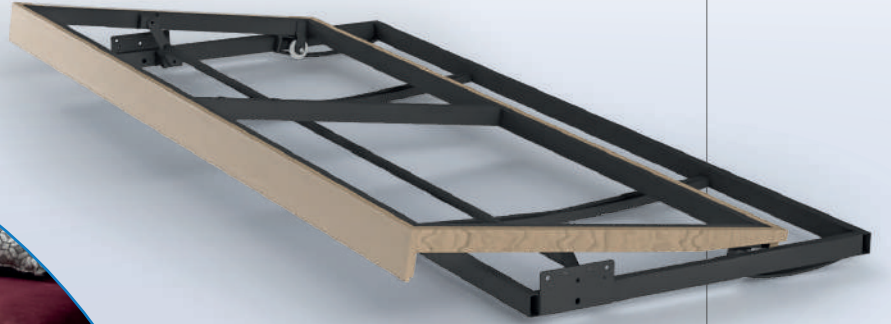

Daha Fazla Bilgi İçin
QR Kodu Tarayın !





TEKYAT O6

Üçlü Mekanizma

DAR MEKANLARA,
TEKYATLI ÇÖZÜMLER.

Bir bakışta Tekyat'ın en önemli avantajları

- Dış görünümde salon takımı estetiği ve kullanım rahatlığı.
- Oturum ve kasa parçalarının demonte olması ile seri ve bant üretimine uygun, stoklama ve nakliyede kolaylık ve düşük maliyet.
- Tek bir hareketle derin oturum ve yatak olma özelliği.
- Koltuk tasarımında sınırsız özgürlük.
- Sabit ve seyyar minder seçeneklerine uygunluk.
- Duvara sıfır halde tek kişilik yatak olma özelliği.
- Demonte yapısı sayesinde satış sonrası hizmet uygulamalarında nakliye, yedek parça, vb. avantajlar.

SMART 180

Kapak Mekanizması



KATLANABİLİR KAPAK MEKANİZMASI.

Akıllı Tasarım, Kolay Erişim.

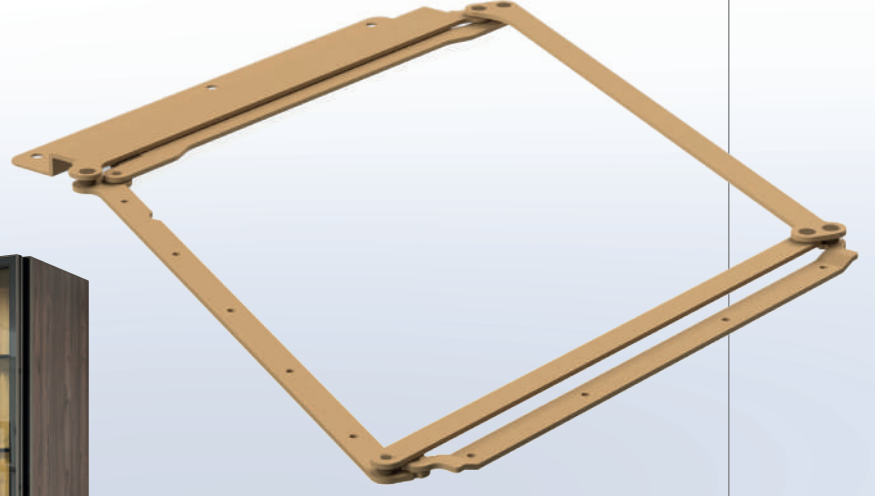

Daha Fazla Bilgi İçin
QR Kodu Tarayın !



Bir bakışta Smart 180 Kapak Mekanizması'nın en önemli avantajları;

- Dolap kapağı mekanizması, kapağın açılırken kıvrılarak katlanmasını sağlar, bu sayede hem alan tasarrufu sağlanır hem de şık bir görünüm elde edilir.
- Köşe dolaplarda kapağın kıvrılarak açılması, dolap içeriğine daha kolay erişim imkanı sunar ve kullanımını pratik hale getirir.
- Mekanizma, katlanma hareketiyle kapakların sessiz ve pürüzsüz bir şekilde açılıp kapanmasını sağlar.
- Modern ve yenilikçi tasarımıyla dolabınıza şık bir dokunuş katarken, dekoratif bir unsur olarak da dikkat çeker.
- Yüksek kaliteli malzeme ve sağlam yapısı sayesinde uzun ömürlü ve güvenilir bir performans sunar.
- Düz dolap kapaklarında ve giyinme odalarında kullanılabilir.



SMCO1

Modül Birleştirme
Aparatı.



YUMUŞAK VE BOŞLUKSUZ KİLİTLEME PERFORMANSI.

Yumuşak ve boşluksuz
kilitleme performansı.

Kumaş ve deriye
zarar vermeyen
özel tasarım vidalar

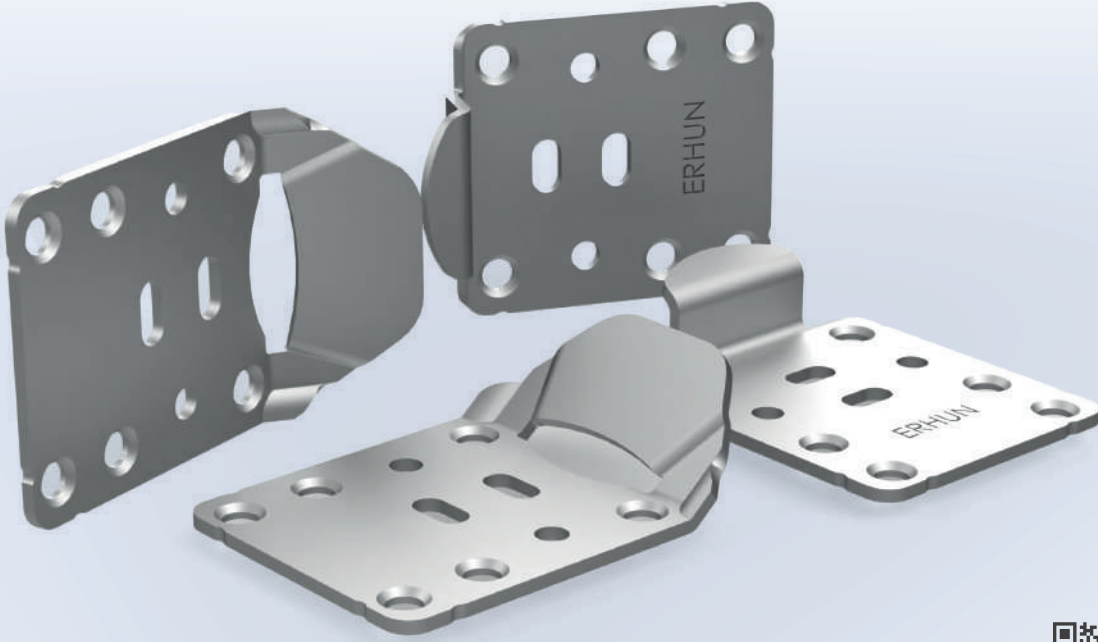

Daha Fazla Bilgi İçin
QR Kodu Tarayın !



Bir bakışta SMCO1'in en önemli avantajları

- Modül üretim koltuklarda ve köşeli koltuk takımlarını birleştirmede kullanılabilir pratik, kolay kurulumlu, ekonomik, yeni ve patentli aparatımız SMCO1. Gelişmiş tasarım sayesinde yumuşak ve boşluksuz kilitleme performansı. Bu aparat sayesinde siz istemedikçe modüller birbirinden ayrılmaz.
- Modülleri bağlamak için tek yapmanız gereken iki modülü yan yana getirip birbirine geçmesini sağlamak. Bağlanmış modülleri ayırmak içinse, geçen modülü 2 cm yukarı doğru kaldırmak yeterli olacaktır.
- Aparat, modül yanlarına bağlanmadığından modül yanında, kumaşta kesik, delik, vida, civata gibi istenmeyen görüntüler oluşmaz.
- Tek noktadan birleştirme yeterli olacağı için her modülde bir set kullanılabilir. İsteğe bağlı olarak birden fazla da kullanılabilir.
- Ürünümüz galvaniz kaplama olup paslanmazlık özelliğine sahiptir.

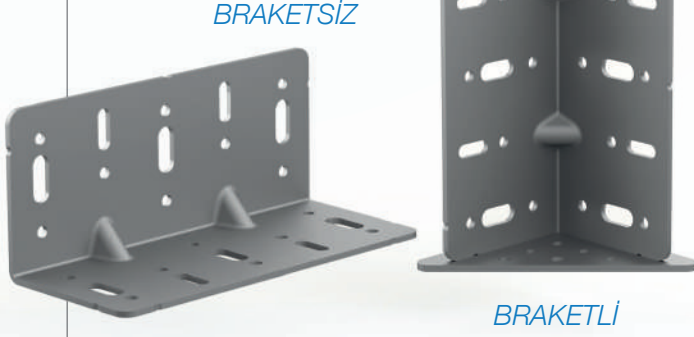

KÖŞEBENT

Güçlü bağlantı elemanı

Federli yapısı sayesinde çok güçlü bağlantı elemanı.

Slotlu yapısı sayesinde üretim hatalarını tolere etme imkânı.



Daha Fazla Bilgi İçin
QR Kodu Tarayın !

Bir bakışta Köşebent'in en önemli avantajları;

- M6, M8 ve M10 civata ve sunta vidası ile bağlantı yapabilme imkânı.
- Geniş yüzey tasarımı ile bağlantı açılarında 90 derece rijit yapının sürekli korunması.
- Çoklu vida veya civata ile montaj imkânı sayesinde gevşeme, çatlama, ayrılma risklerini minimuma inmesi.
- Galvaniz veya elektrostatik tercih seçenekleri ile paslanmaya karşı dayanıklılık, estetik ve endüstriyel görüntü.

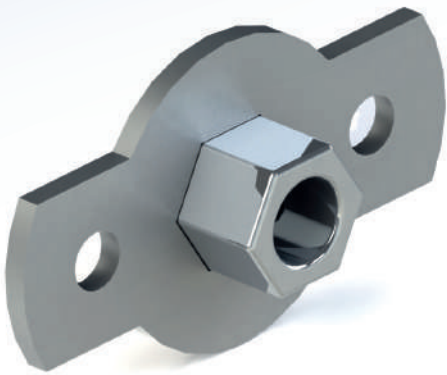

VİDALI DİP SOMUN

Güçlü bağlantı elemanı

Geniş kullanım alanına sahip, pratik, sorunsuz bağlantı elemanı.

Bir bakışta Vidalı Dip Somun'un en önemli avantajları;

- M6 ve M8 ölçü seçeneği.
- Ahşap, döküm ve metal yüzeylerde kullanım imkânı.

Daha Fazla Bilgi İçin
QR Kodu Tarayın !



AYARLI ORTA AYAK



VİDALI, FLANŞLI VE FLANŞLI VİDALI SEÇENEKLERİYLE...

Estetik, zarif tasarım
ve sağlamlık.



Daha Fazla Bilgi İçin
QR Kodu Tarayın !



Bir bakışta Ayarlı Orta Ayak'ın en önemli avantajları

- Adetli siparişlerde özel renk imkânı.
- Koltuk, mobilya ve mutfak aksesuarlarında geniş kullanım alanı.
- Minimum 120mm maksimum 200mm ölçülere sahiptir.
- En güvenli plastik türü kabul edilen polipropilen hammaddeden üretilmiştir.



YENİ PLASTİK BAZA STOPERİ

ESTETİK VE
ZARİF TASARIM.

Karyola Kurulumunda Zorlu
Bağlantılara Kolay Çözüm!



Daha Fazla Bilgi İçin
QR Kodu Tarayın !

Bir bakışta Yeni Plastik Baza Stoperi'nin en önemli avantajları

- Tekil 80 kg yük taşıma kapasitesi.
- Sunta vidası ile uygulama kolaylığı.
- Havşabaş civatalarla montaj imkânı.
- Karyola kasasında istenen yüksekliğe sabitleme olanağı.

DÖNER BERJER AYAK



ESTETİK, ZARIF
VE SAĞLAM.

Konfor ve hareketin
mükemmel uyumu.



Kumaş ve deriye
zarar vermeyen
özel tasarım vidalar

Daha Fazla Bilgi İçin
QR Kodu Tarayın!



Bir bakışta Döner Berjer Ayak'ın en önemli avantajları

- Estetik, zarif ve sağlam.
- Gold, füme, nikel kaplama ve elektrostatik toz boya seçenekleriyle.



METAL AYAK ÇEŞİTLERİ

