



Appareil illustré : Foyer au gaz naturel à évacuation directe et zéro dégagement ZCV39NHE2, avec l'ensemble de bûches MQLOGF9 (dix morceaux), la doublure de briques réfractaires ZCV39RLH (3 morceaux en chevron), porte Designer MQ39DD2BL (série 2) noire avec écran de sécurité.

# BENTLEY

FOYER AU GAZ À ÉVACUATION DIRECTE  
ET À ZÉRO DÉGAGEMENT

 marquis  
COLLECTION



# La grande vue est à L'INTÉRIEUR

Avec sa grande surface vitrée et ses options designer sophistiquées qui permettent une apparence personnalisée selon votre style, le **Bentley** de Marquis attire beaucoup l'attention.

Disponible en plusieurs dimensions et styles, vous pouvez choisir entre nos foyers certifiés moyenne efficacité pour l'ambiance et pour réchauffer la pièce, ou la version à efficacité accrue pour plus de chaleur.

Avec tant de style et l'attention du détail, c'est évident que la grande vue est à l'intérieur.

Pour consulter les dernières évolutions dans le monde des foyers, visitez le [marquisfireplaces.net](http://marquisfireplaces.net)

## BENTLEY

### CARACTÉRISTIQUES DE SÉRIE

- Appareil Pleine Vision
- Valve IPI qui permet un fonctionnement même en cas de panne d'électricité, avec ajustement de flammes et de chaleur
- Brûleur plat avec flammes à aspect réaliste
- Écran de sécurité
- Les modèles Proflame II viennent avec une télécommande avec contrôle de flamme, ventilateur, thermostat, thermostat intelligent (Compatibilité WIFI); Les modèles Bentley 48 (P2) incluent un éclairage d'accentuation



\* Amazon Alexa, Google Home, téléphone intelligent (avis de non-responsabilité)

### CARACTÉRISTIQUES OPTIONNELLES

#### Ensemble de ventilateur :

À vitesse variable, thermostatique

#### Portes Designer :

Portes en arche, portes droites noires (deux options)

#### Encadrements :

Sur l'âtre, cadre photo, cadre photo mince

#### Doublures :

De porcelaine, cannelée ou de briques

#### Options média :

Roches contemporaines (2 options), ensemble de bois de grève (2 options), pierres décoratives, verre décoratif (glacier, bleu cobalt, noir, bronze et blanc), morceaux de braise ou boulets de canon multicolores

#### Ensembles de bûches :

Choisissez des ensembles de bûches en chêne fendu, ensemble de bûches de bouleau, ou des ensembles de bois de grèves

#### Éclairage :

Pour utilisation avec plateforme pour verre (installé par le dépositaire)

#### Télécommandes (IPI PF1) :

Thermostat marche/arrêt, thermostat marche/arrêt modulant, thermostat marche/arrêt modulant avec contrôle de ventilateur

#### Thermostat :

Mural ou programmable





Appareil illustré : Foyer au gaz naturel à évacuation directe et zéro dégagement ZCV39NHE, avec la plateforme pour verre ZCV39GT, l'ensemble de bûches MQ39D (bois de grève 4 morceaux), les pierres décoratives MQSTONE, petits morceaux de bûches décoratives VLBIT6 (6 morceaux), la doublure de porcelaine ZCV39PL, et l'encadrement ZCV39S1PFBL (4" de large).



# BENTLEY 39-42

## SPÉCIFICATIONS DU PRODUIT BENTLEY 39

MODÈLE	ZCV39NE ZCV39NE2	ZCV39LPE ZCV39LPE2	ZCV39NHE ZCV39NHE2	ZCV39LPHE ZCV39LPHE2
<b>Combustible</b>	Gaz naturel IPI	Gaz propane IPI	Gaz naturel IPI	Gaz propane IPI
<b>Contrôle de gaz</b>	25 000 BTU	25 000 BTU	28 000 BTU	29 000 BTU
<b>Entrée max.</b>	16 750 BTU	20 000 BTU	19 000 BTU	23 000 BTU
<b>Entrée min.</b>	52,24%	54,24%	66,17%	68,65%
<b>FE (P.4.1-15)</b>	33" W x 28 5/8" H	33" W x 28 5/8" H	33" W x 28 5/8" H	33" W x 28 5/8" H
<b>Vitre</b>	4"/7" flexible ou 4" x 6 5/8" tuyau rigide* ou évacuation mécanique (Power Vent)	4"/7" flexible ou 4" x 6 5/8" tuyau rigide* ou évacuation mécanique (Power Vent)	4"/7" flexible ou 4" x 6 5/8" tuyau rigide* ou évacuation mécanique (Power Vent)	4"/7" flexible ou 4" x 6 5/8" tuyau rigide* ou évacuation mécanique (Power Vent)
<b>Évacuation</b>				

\*Approuvé avec les systèmes d'évacuation Kingsman Flex, MG DuraVent-Direct Pro Direct vVnt, Amerivent Direct Vent Pipe, Selkirk Direct-Temp, ICCExcel Direct Vent, BDM Pro-Form Direct Vent et Metal Fab Sure-Seal DV Pipe. Cet appareil est approuvé pour utilisation avec l'évent mécanisé horizontal de Kingsman pvh58.



ZCV39NE, ensemble de bûches MQLOGF9 (10 mcx), doublure de briques ZCV39RLS (empilées), porte Designer MQ39DD2BL (série 2, noire).



ZCV39NE, ensemble de bûches MQLOGF9 (10 mcx), doublure de briques ZCV39RLT (traditionnelle), porte Designer MQ39DD3BL (série 3, noire).



ZCV39NE, ensemble de bûches MQLOGF9 (5 mcx), doublure de briques ZCV39RLH (en chevron), porte Designer MQ39DD1BL (série 1, noire).



ZCV39NE, plateforme pour verre ZCV39GT, pierres décoratives MQSTONE, doublure de porcelaine ZCV39PL.



ZCV42NE gaz naturel, ensemble de bûches bouleau MQLOGF39BW, doublure de porcelaine ZCV42PL.



ZCV39NE, plateforme pour verre CV39GT, collection de roches décoratives MQROCK3 (multicolores), doublure de porcelaine ZCV39PL.

**Appareil illustré :** Foyer au gaz naturel à évacuation directe et zéro dégagement ZCV39NHE2, avec plateforme pour verre ZCV39GT, média de verre MQG5ZG (Zircon glacier, 5 lb, 3 sacs), ensemble d'éclairage universel ULK2 (2 lampes), doublure de porcelaine ZCV39PL et le contour ZCV39S2PFBL (cadre photo 1 5/8" de large).



## DIMENSIONS DU PRODUIT BENTLEY 39-42

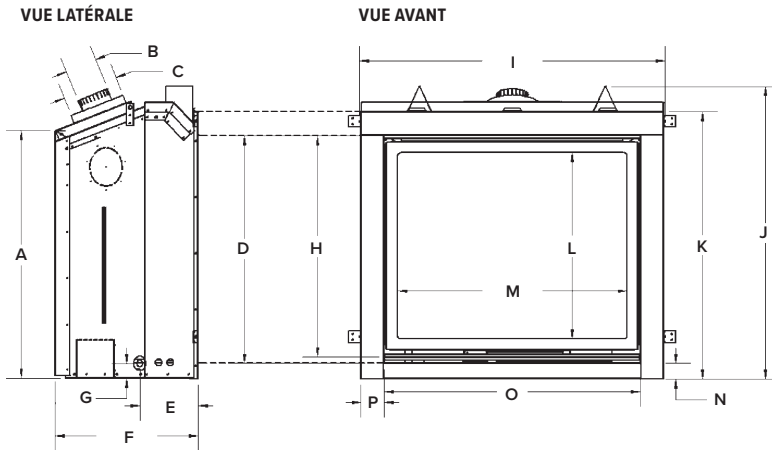

	ZCV39	ZCV42
A	32"	35 1/8"
B	4"	4"
C	7"	7"
D	29 3/8"	32 1/2"
E	7 1/2"	7 9/16"
F	18 3/8"	18 7/16"
G	1 15/16"	1 15/16"
H	28 9/16"	31 11/16"
I	39 3/8"	42 7/16"
J	37 11/16"	40 13/16"
K	34 1/2"	37 5/8"
L	24 1/16"	27 3/16"
M	29 5/8"	33 11/16"
N	2"	2"
O	33"	37 1/16"
P	3"	2 1/2"
Q	24 1/4"	27 7/8"
R	18 7/16"	18 7/16"
S	6 7/8"	6 7/8"
T	39 3/8"	42 7/16"

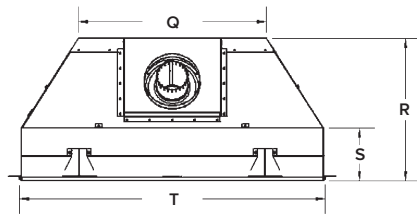

VUE DE DESSUS

## DIMENSIONS DE CHARPENTE

	ZCV39	ZCV42
<b>HAUTEUR</b>		
Réel	37 3/4"	40 7/8"
Charpente	37 7/8"	41"
<b>LARGEUR AVANT</b>		
Réel	39 3/8"	42 3/8"
Charpente	39 1/2"	42 1/2"
<b>PROFONDEUR</b>		
Réel	18 3/8"	18 3/8"
Charpente	18 1/2"*	18 1/2"*

\*Varie selon les matériaux de finition utilisés.

## ENCADREMENTS

	POSÉ SUR L'ÂTRE (4" DE LARGE)
ZCV39	40 5/8" W x 35" H
ZCV42	44 5/8" W x 38 1/8" H

	CADRE PHOTO (4" DE LARGE)
ZCV39	40 5/8" W x 37" H
ZCV42	44 5/8" W x 40 1/8" H

	CADRE PHOTO (1 5/8" DE LARGE)
ZCV39	36 1/8" W x 32 1/2" H
ZCV42	40 1/8" W x 35 5/8" H

## SPÉCIFICATIONS DU PRODUIT BENTLEY 42

MODÈLE	ZCV42NE ZCV42NE2	ZCV42LPE ZCV42LPE2	ZCV42NHE ZCV42NHE2	ZCV42LPHE ZCV42LPHE2
<b>Combustible</b>	Gaz naturel IPI	Gaz propane IPI	Gaz naturel IPI	Gaz propane IPI
<b>Contrôle de gaz</b>	25 000 BTU	25 000 BTU	29 500 BTU	29 000 BTU
<b>Entrée max.</b>	16 500 BTU	19 500 BTU	20 000 BTU	23 000 BTU
<b>Entrée min.</b>	54,95%	54,95%	66,48%	68,77%
<b>FE (P.4.1-15)</b>	37 1/8" W x 31 3/4" H	37 1/8" W x 31 3/4" H	37 1/8" W x 31 3/4" H	37 1/8" W x 31 3/4" H
<b>Vitre</b>	4"7" flexible ou 4" x 6 5/8" tuyau rigide* ou évacuation mécanique (Power Vent)	4"7" flexible ou 4" x 6 5/8" tuyau rigide* ou évacuation mécanique (Power Vent)	4"7" flexible ou 4" x 6 5/8" tuyau rigide* ou évacuation mécanique (Power Vent)	4"7" flexible ou 4" x 6 5/8" tuyau rigide* ou évacuation mécanique (Power Vent)
<b>Évacuation</b>				

\*Approuvé avec les systèmes d'évacuation Kingsman Flex, MG DuraVent-Direct Pro Direct vVnt, Amerivent Direct Vent Pipe, Selkirk Direct-Temp, ICCExcel Direct Vent, BDM Pro-Form Direct Vent et Metal Fab Sure-Seal DV Pipe. Cet appareil est approuvé pour utilisation avec l'évent mécanisé horizontal de Kingsman pvh58.

ZCV42NHE2, ensemble de bûches MQ42D, plateforme pour verre ZCV42GT, doublure cannelée noire ZCV42PL, contour ZCV42S1BL (4" de large).





BENTLEY 48

# Voyez **GRAND**

Le **Bentley 48** vous fait voir grand. Le grand frère du populaire Bentley de Marquis en met plein la vue et attire les regards des gens qui veulent profiter d'un foyer spectaculaire. Une grande baie vitrée et de magnifiques options Designer vous permettent de personnaliser l'apparence de votre foyer pour l'adapter à votre propre style. Fini les frissons avec cet appareil de chauffage qui ajoutera de la chaleur à votre pièce.

Wow – On a attiré votre attention, n'est-ce pas?

Pour consulter les dernières évolutions dans le monde des foyers, visitez le [www.marquisfireplaces.net](http://www.marquisfireplaces.net)

**Appareil illustré :** Foyer au gaz naturel à évacuation directe et zéro dégagement MQZCV48NE2, avec les bûches chêne brûlé MQLOGF48B et la doublure de brique en chevron ZCV48RLH.





## SPÉCIFICATIONS DU PRODUIT BENTLEY 48

MODÈLE	MQZCV48NE MQZCV48NE2	MQZCV48LPE MQZCV48LPE2
Combustible	Gaz naturel	Gaz propane
Contrôle de gaz	IPI	IPI
Entrée max.	42 500 BTU	42 250 BTU
Entrée min.	28,500 BTU	34 000 BTU
FE (P.4.1-15)	53,37%	55,71%
Vitre	41 1/2" W x 34 7/16" H	41 1/2" W x 34 7/16" H
Évacuation	5/8" tuyau rigide* ou évacuation mécanique (Power Vent)	5/8" tuyau rigide* ou évacuation mécanique (Power Vent)

\*Approuvé avec les systèmes d'évacuation Kingsman Flex, MG Duravent-Direct Pro Direct Vent, Amerivent Direct Vent Pipe, Selkirk Direct-Temp, icc Xxcel Direct Vent, bdm Pro-Form Direct Vent et Metal Fab Sure-Seal dv Pipe. Cet appareil est approuvé pour utilisation avec l'évent mécanisé horizontal de Kingsman pvh58.



Foyer au gaz naturel à évacuation directe et zéro dégagement MQZCV48NE2, les bûches chêne brûlé MOLOGF48B, la doublure de brique en chevron ZCV48RLH, la porte Designer MQ48DD1BL (séries 1).



Foyer au gaz naturel à évacuation directe et zéro dégagement MQZCV48NE2, la plateforme pour verre MQZCV48GT, le verre bronze MQG5C (5x), la doublure de porcelaine ZCV48PL.



Foyer au gaz naturel à évacuation directe et zéro dégagement MQZCV48NE2, les bûches de chêne MOLOGF48, la doublure de brique empilée ZCV48RLS, la porte en arche MQ48DD3BL (séries 3).

**Appareil illustré :** Foyer au gaz naturel à évacuation directe et zéro dégagement MQZCV48NE2, ensemble de bûches bouleau MOLOGF39BW, avec petits morceaux de bûches décoratives MQBBITS et ensemble de mèches en bouleau, la doublure de brique empilée ZCV48RLS.





# BENTLEY 48

Appareil illustré :  
Foyer au gaz naturel à  
évacuation directe et zéro  
dégagement MQZCV48NE2,  
avec les bûches de chêne  
MQLOGF48, la doublure  
de brique traditionnelle  
ZCV48RLT et la porte Designer  
MQ48DD2BL (séries 2).

## DIMENSIONS DU PRODUIT BENTLEY 48

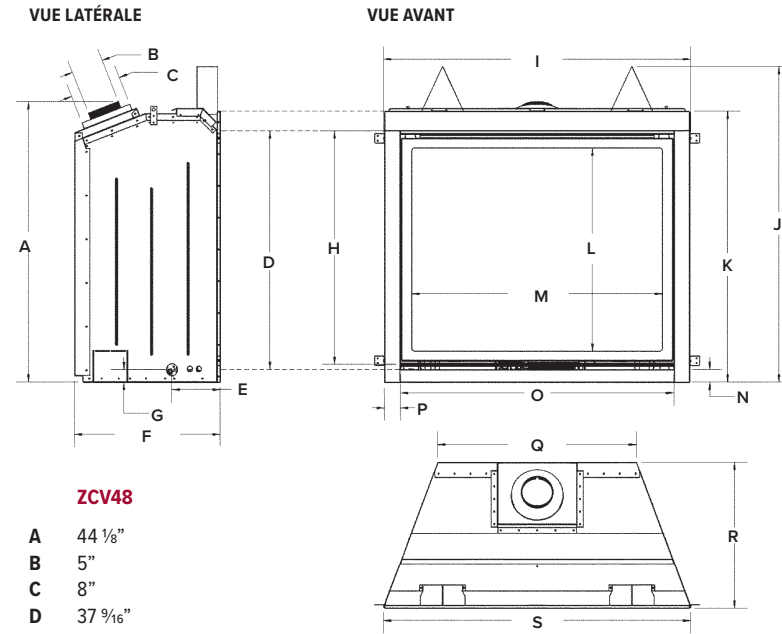

### ZCV48

A	44 1/8"
B	5"
C	8"
D	37 3/16"
E	7 5/8"
F	22 15/16"
G	1 15/16"
H	36 3/4"
I	48 3/8"
J	49 1/16"
K	42 1/16"
L	32"
M	39 7/16"
N	2"
O	43"
P	2 1/2"
Q	31 5/16"
R	23"
S	48 3/8"

### VUE DE DESSUS

## DIMENSIONS DE CHARPENTE

### ZCV48

<b>HAUTEUR</b>	
Réel	49 1/16"
Charpente	49 3/4"
<b>LARGEUR AVANT</b>	
Réel	48 3/8"
Charpente	48 1/2"
<b>PROFONDEUR</b>	
Réel	22 15/16"
Charpente	24 3/16"*

## ENCADREMENTS

### POSÉ SUR L'ÂTRE (4" DE LARGE)

**ZCV48** 50 3/16"W x 43 3/16"H

\*Varie selon les matériaux de finition utilisés.





Appareil illustré : Foyer au gaz naturel à évacuation directe et zéro dégagement MQZCV48NE2, avec le bois de grève MLOGF48D, la plateforme pour verre MQZCV48GT, les roches décoratives MOSTONE10 (10 morceaux), et la doublure cannelée MQZCV48RLF.



# ACCESSOIRES BENTLEY

## ENSEMBLES DE BÛCHES POUR LE BENTLEY 39-42



MQ39D (4 mcx)  
Bois de grève  
(Plateforme pour verre requise)



MQLOGF39BW  
Bûches de bouleau



MQ42D (6 mcx)  
Bois de grève  
(Plateforme pour verre requise)



LOGF3 (5 mcx)  
Chêne fendu



MQLOGF9 (10 mcx)  
Chêne fendu

## ENSEMBLES DE BÛCHES POUR LE BENTLEY 48



MQLOGF48  
Chêne fendu



MQLOGF48B  
Chêne brûlé



MQLOGF48D  
Bois de grève  
(Plateforme pour verre requise)



MQLOGF39BW  
Bûches de bouleau

## DOUBLURES



Brique en  
chevron, rouge

39 / 42



Brique  
en chevron

39 / 42 / 48



Briques  
empilées

39 / 42 / 48



Doublure  
cannelée

39 / 42 / 48



Brique  
traditionnelle

39 / 42 / 48

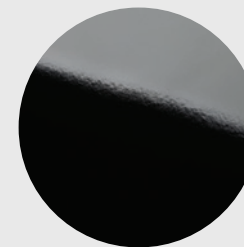

Doublure  
de porcelaine

39 / 42 / 48



## ENCADREMENT

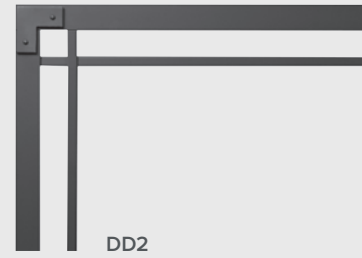
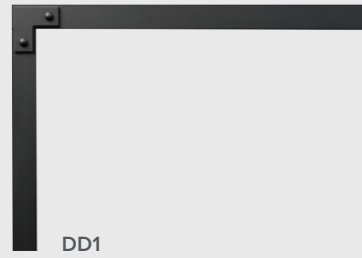
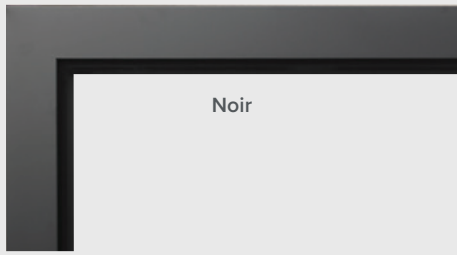

## OPTIONS DE MÉDIAS ROCHES

(Plateforme pour verre requise)



**MQEMBER**  
Morceaux de braise



**MQSTONE**  
Pierres décoratives



**MQROCK2**  
Roches naturelles



**MQROCK3**  
Roches multicolores



**RBCB1**  
Boulets de canon  
multicolores

## OPTIONS DE MÉDIAS VERRE

(Plateforme pour verre requise)

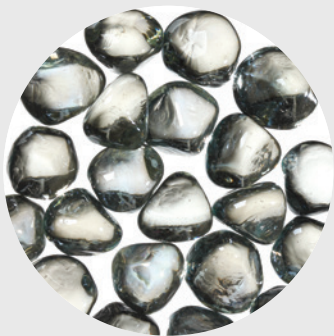

**MQG5ZG**  
Glace de verre zircon glacier

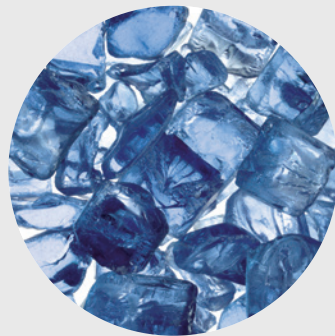

**MQG5A**  
Braise de verre bleu cobalt

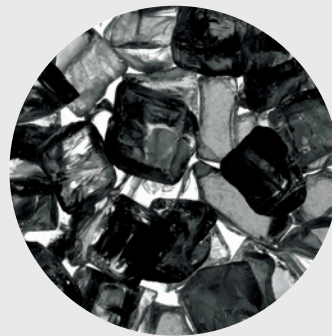

**MQG5B**  
Braise de verre noir

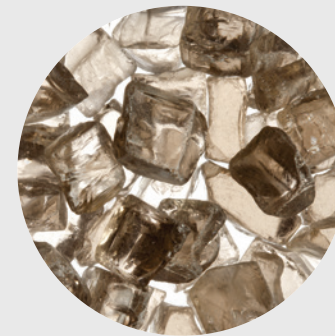

**MQG5C**  
Braise de verre bronze



**MQG5W**  
Braise de verre blanc





Appareil illustré : foyer au gaz naturel à évacuation directe et zéro dégagement ZCV42NE2, ensemble de bûches bouleau MLOGF39BW, doublure de porcelaine ZCV39PL.



Marquis Fireplaces maintient un programme continu de tests, de raffinement et d'amélioration de tous ses produits. Quelques aspects des appareils illustrés peuvent être modifiés en tout temps, sans préavis ni obligations.

Certification : ANSI Z21.88-2017 • CSA 2.33-2017, CSA 2.17-2017 comme foyer de chauffage au gaz ventilé.

Notez bien : Il peut être nécessaire de commander des composantes séparément pour créer un appareil complet. Votre dépositaire local Marquis pour les détails.

Canada

**ENERGUIDE**

Recherchez la cote **ÉnerGuide**  
des foyers à gaz  
dans cette brochure

Basée sur la norme CSA P.4.1-15

Complètement fabriqué au Canada,  
chaque foyer Marquis est construit  
selon les plus hautes normes  
de qualité et est fait pour durer.

**GARANTIE À VIE LIMITÉE**



2340, Avenue Logan  
Winnipeg, Manitoba, CAN  
R2R 2V3  
Tél. : 204 632-1962  
Télec. : 204 632-1960  
**marquisfireplaces.net**

Imprimé au Canada  
B106 – 04/2021