

SHARP

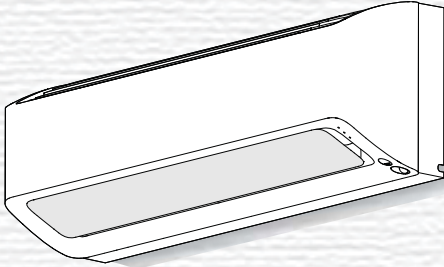

**SPLIT TYPE
ROOM AIR CONDITIONER
OPERATION MANUAL**

ENGLISH

**CLIMATISEUR INDIVIDUEL
EN DEUX PARTIES
MANUEL D'UTILISATION**

FRANÇAIS

**ACONDICIONADOR DE AIRE
TIPO SPLIT
MANUAL DE INSTRUCCIONES**

ESPAÑOL

INDOOR UNIT UNITÉ INTÉRIEURE UNIDAD INTERIOR	OUTDOOR UNIT UNITÉ EXTÉRIEURE UNIDAD EXTERIOR
AY-XPC12ZU	AE-X12ZU
AY-XPC15ZU	AE-X15ZU
AY-XPC18ZU	AE-X18ZU
AY-XPC24ZU	AE-X24ZU
AY-XP12ZHU	AE-X12ZHU
AY-XP18ZHU	AE-X18ZHU



Uses Refrigerant
R32



"Plasmacluster" and "Device of a cluster of grapes" are registered trademarks of Sharp Corporation in Japan, USA and elsewhere.

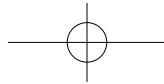

AY-XPC12ZU/AE-X12ZU
AY-XPC24ZU/AE-X24ZU

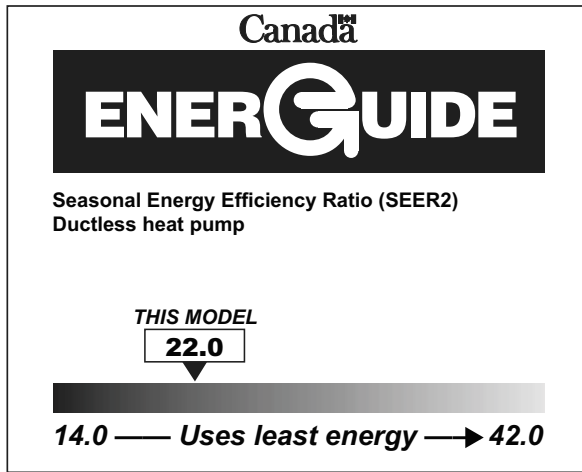

AY-XPC15ZU/AE-X15ZU
AY-XPC18ZU/AE-X18ZU

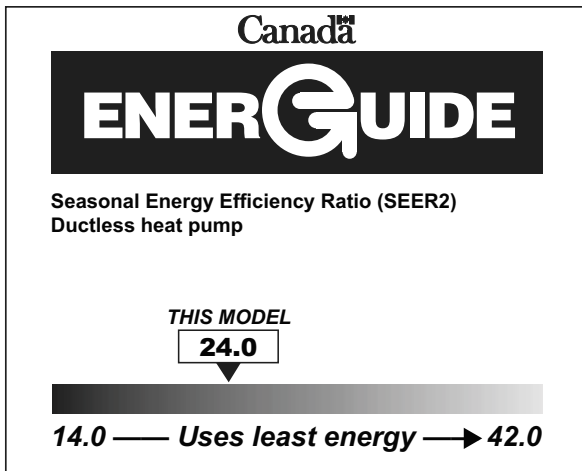

AY-XP12ZHU/AE-X12ZHU
AY-XP18ZHU/AE-X18ZHU

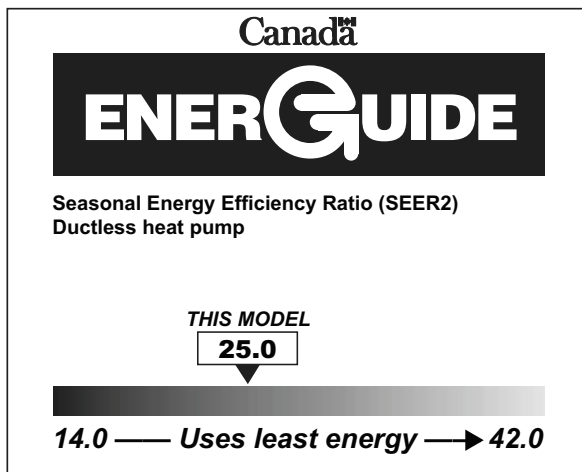

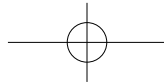

A2L

CONTENTS

• CONSUMER LIMITED WARRANTY	EN-2
• FEDERAL COMMUNICATIONS COMMISSION (FCC) INTERFERENCE STATEMENT	EN-3
• USER MANUAL INSERTS FOR FCC	EN-4
• SAFETY PRECAUTIONS	EN-4
• PART NAMES	EN-10
• REMOTE CONTROL	EN-12
• MANUAL ON/OFF ON UNIT	EN-13
• SMART NETWORK FUNCTION	EN-13
• TIPS ON SAVING ENERGY	EN-13
• BASIC OPERATION	EN-14
• ADJUSTING THE AIR FLOW DIRECTION	EN-15
• PLASMACLUSTER OPERATION	EN-15
• FULL POWER OPERATION	EN-16
• SPOT AIR OPERATION	EN-16
• ECO MODE OPERATION	EN-17
• MOTION SENSOR FUNCTION	EN-17
• MULTI SPACE OPERATION	EN-18
• SELF CLEAN OPERATION	EN-18
• 10°C (50°F) OPERATION	EN-19
• DISPLAY BUTTON	EN-19
• TIMER OPERATION	EN-20
• 1.2.3.5h OFF TIMER	EN-21
• NOTES ON OPERATION	EN-22
• MAINTENANCE	EN-23
• TROUBLE SHOOTING: BEFORE CALLING FOR SERVICE	EN-24

ENGLISH

Declaration of Conformity
SHARP ROOM AIR CONDITIONER
AY-XPC12ZU, AY-XPC15ZU,
AY-XPC18ZU, AY-XPC24ZU,
AY-XP12ZHU, AY-XP18ZHU

WLAN adapter in the product complies with Part 15 of FCC rules.

Responsible Party:
 SHARP ELECTRONICS CORPORATION
 100 Paragon Drive, Montvale, NJ 07645, U.S.A.
 TEL: 1-800-BE-Sharp

WLAN adapter in the product complies with Part 15 of the FCC rules. Operation is subject to the following two conditions: (1) This device may not cause harmful interference, and (2) this device must accept any interference received, including interference that may cause undesired operation.

Caution: Changes or modifications to this device not expressly approved by the party responsible for compliance could void the user's authority to operate the device.

- Contains FCC ID: RX3-B01

Declaration of Conformity
SHARP ROOM AIR CONDITIONER
AY-XPC12ZU, AY-XPC15ZU,
AY-XPC18ZU, AY-XPC24ZU,
AY-XP12ZHU, AY-XP18ZHU

CAN ICES-001B / NMB-003(B)

Responsible Party:
 SHARP ELECTRONICS OF CANADA LTD.
 335 Britannia Road East, Mississauga,
 Ontario L4Z 1W9 Canada
 TEL: (905) 568-7140

WLAN adapter in the product contains licence-exempt transmitter(s) / receiver(s) that comply with Innovation, Science and Economic Development Canada's licence-exempt RSS(s). Operation is subject to the following two conditions:

- (1) This device may not cause interference.
- (2) This device must accept any interference, including interference that may cause undesired operation of the device.

Contains IC: 2878F-B01
 CPWB-B450JBKZ

Please read this manual carefully before using the product.
 This manual should be kept in a safe place for handy reference.

EN-1

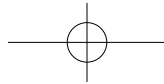

CONSUMER LIMITED WARRANTY

CONSUMER LIMITED WARRANTY (VALID ONLY IN THE UNITED STATES, GUAM, PUERTO RICO, AND CANADA)

SHARP warrants that this product (the "Product"), when shipped in its original container, will be free from defective workmanship and Materials. If a defect does occur, SHARP will, at its option, either repair or replace the defective period and terms set forth below. This warranty only applies to Products purchased from authorized dealers and is not valid when purchased from an unauthorized dealer or online retailer.

This warranty does not apply to any appearance items of the Product nor to the additional excluded item(s) set forth below nor to any Product the exterior of which has been damaged or defaced, which has been subjected to improper voltage (including power surges and lightning), misuse, abnormal service or handling, or which has been altered or modified in design or construction.

In order to enforce the rights under this limited warranty, the customer should follow the steps set forth below and provide proof of purchase and installation date to the service provider and/or to SHARP.

The limited warranty described herein is in addition to whatever implied warranties may be granted to purchasers by law. ALL IMPLIED WARRANTIES INCLUDING THE WARRANTIES OF MERCHANTABILITY AND FITNESS FOR USE ARE LIMITED TO THE PERIOD(S) FROM THE DATE OF PURCHASE SET FORTH BELOW. Some states do not allow limitations on how long an implied warranty lasts, so the above limitation may not apply to you. Neither the sales personnel of the seller nor any other person is authorized to make any warranties other than those described herein, or to extend the duration of any warranties beyond the time period described herein on behalf of SHARP. The warranties described herein shall be the sole and exclusive warranties granted by SHARP and shall be the sole and exclusive remedy available to the customer. Correction of defects, in the manner and for the period described herein shall constitute complete fulfillment of all liabilities and responsibilities of SHARP to the customer with respect to the Product, and shall constitute full satisfaction of all claims, whether based on contract, negligence, strict liability or otherwise. In no event shall SHARP be liable, or in any way responsible, for any damages or defects in the Product which were caused by repairs or attempted repairs performed by anyone other than an authorized servicer. Nor shall SHARP be liable or in any way responsible for any incidental or consequential economic or property damage. Some states do not allow the exclusion of incidental or consequential damages, so the above exclusion may not apply to you.

THIS WARRANTY GIVES YOU SPECIFIC LEGAL RIGHTS. YOU MAY ALSO HAVE OTHER RIGHTS WHICH VARY FROM STATE TO STATE.

WARRANTY PERIOD FOR THIS PRODUCT:

In the Continental United States and Canada - For a period of seven (7) years from date of installation, SHARP will replace a defective compressor with a new, or, at its option, remanufactured replacement compressor. For other defective performance parts, SHARP will provide replacement parts for a period of six (6) years from date of installation.

In Puerto Rico and Hawaii - For a period of five (5) years from date of installation, SHARP will replace defective performance parts including compressor with a new, or, at its option, remanufactured replacement parts.

In Guam - For a period of one (1) year from date of installation, SHARP will replace defective performance parts including compressor with a new, or, at its option, remanufactured replacement parts.

ADDITIONAL ITEMS EXCLUDED FROM THIS WARRANTY:

- Any labor required to remove or reinstall a defective part
- Filters , accessories, appearance parts or any printed materials

EN-2

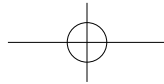

CONSUMER LIMITED WARRANTY (Continued)

- Any defect resulting from transportation or improper handling
- Installation or removal of the system or any components
- Operation, installation or use of the Product in a manner that is not in accordance with the methods specified in the owner's manual and installation materials.
- Product which has been removed from the location of its original installation

TO OBTAIN WARRANTY SERVICE:

Warranty service is provided by SHARP CORPORATION's authorized dealers or distributors and not by SHARP CORPORATION or its subsidiaries. For service on the Product, please directly contact the authorized dealer where the Product was purchased from. Sharp will provide warranty parts through the authorized dealer or distributor only.

FEDERAL COMMUNICATIONS COMMISSION (FCC) INTERFERENCE STATEMENT

WLAN adapter in the product has been tested and found to comply with the limits for a Class B digital device, pursuant to part 15 of the FCC Rules. These limits are designed to provide reasonable protection against harmful interference in a residential installation. This device generates, uses and can radiate radio frequency energy and, if not installed and used in accordance with the instructions, may cause harmful interference to radio communications. However, there is no guarantee that interference will not occur in a particular installation. If this device does cause harmful interference to radio or television reception, which can be determined by turning the device off and on, the user is encouraged to try to correct the interference by one or more of the following measures:

- Reorient or relocate the receiving antenna.
- Increase the separation between the device and receiver.
- Connect the device into an outlet on a circuit different from that to which the receiver is connected.
- Consult the dealer or an experienced radio/TV technician for help.

RF exposure warning

WLAN adapter in the product complies with FCC radiation exposure limits set forth for an uncontrolled environment.

MPE caution (for mobile device under Part 15.247 & 15.407 device)

To satisfy FCC&IC RF exposure requirements, a separation distance of 20 cm or more should be maintained between the antenna of this device and persons during device operation.

To ensure compliance, operations at closer than this distance is not recommended.

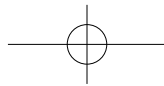

USER MANUAL INSERTS FOR FCC

PCI unit in the product complies with Part 18 of the FCC Rules

Warning: Changes or modifications to this unit not expressly approved by the party responsible for compliance could void the user's authority to operate the device.

NOTE: This device has been tested and found to comply with the limits for a Class B ISM device, pursuant to Part 18 of the FCC Rules. These limits are designed to provide reasonable protection against harmful interference in a residential installation. This device generates, uses, and can radiate radio frequency energy and, if not installed and used in accordance with the instructions, may cause harmful interference to radio communications. However, there is no guarantee that interference will not occur in a particular installation. If this device does cause harmful interference to radio or television reception, which can be determined by turning the device off and on, the user is encouraged to try to correct the interference by one or more of the following measures:

- Reorient or relocate the receiving antenna.
- Increase the separation between the device and receiver.
- Connect the device into an outlet on a circuit different from that to which the receiver is connected.
- Consult the dealer or an experienced radio TV technician for help.

SAFETY PRECAUTIONS

WARNING

- Do not pull or deform the power supply cord. Pulling and misuse of the power supply cord can result in damage to the unit and cause electrical shock.
- Be careful not to expose your body directly to the outlet air for a long time. It may affect your physical conditions.
- When using the air conditioner for infants, children, elderly, bedridden, or disabled people make sure the room temperature is suitable for those in the room.
- Never insert objects into the unit. Inserting objects can result in injury due to the high speed rotation of internal fans.
- Ground the air conditioner without fail. Do not connect the grounding wire to gas pipe, water pipe, lightning rod or telephone grounding wire. Incomplete grounding may cause electric shock.
- If anything is abnormal with the air conditioner (ex. a burning smell), stop the operation immediately and turn the circuit breaker OFF.
- The appliance shall be installed in accordance with national wiring regulations. Improper cable connection can cause the power supply cord, plug and the electrical outlet to overheat and cause fire.
- If the supply cord is damaged, it must be replaced by the manufacturer or its service agent or a similarly qualified person in order to avoid hazards. Use only the manufacturer-specified power cord for replacement.
- Do not splash or pour water directly on the unit. Water can cause electrical shock or equipment damage.
- Do not attempt to install/remove/repair the unit by yourself. Incorrect work will cause electric shock, water leak, fire etc. Consult your dealer or other qualified service personnel for the installation/removal/repair of the unit.
- Do not use means to accelerate the defrosting process or to clean, other than those recommended by the manufacturer.

EN-4

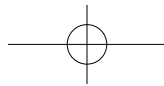

SAFETY PRECAUTIONS (Continued)

- The appliance shall be stored in a room without continuously operating ignition sources (for example: open flames, an operating gas appliance or an operating electric heater).
- Do not pierce or burn.
- Be aware that refrigerants may not contain an odour.
- Piping material, pipe routing, and installation shall include protection from physical damage in operation and service, and be in compliance with national and local codes and standards, such as ASHRAE 15, IAPMO Uniform Mechanical Code, ICC International Mechanical Code, or CSA B52. All field joints shall be accessible for inspection prior to being covered or enclosed.
- The installation of pipe-work shall be kept to a minimum.
- In case of field charge, the effect on refrigerant charge caused by the different pipe length shall be quantified.
- Provision shall be made for expansion and contraction of long runs of piping.
- Piping in refrigeration systems shall be so designed and installed to minimize the likelihood of hydraulic shock damaging the system
- Steel pipes and components shall be protected against corrosion with a rustproof coating before applying any insulation
- Flexible pipe elements shall be protected against mechanical damage, excessive stress by torsion, or other forces, and that they should be checked for mechanical damage annually.
- The appliance must be installed, operated and stored in a room with a floor area larger than 43 ft² (4 m²).
- After completion of field piping for split systems, the field pipe work shall be pressure tested with an inert gas and then vacuum tested prior to refrigerant charging, according to the following requirements:

The minimum test pressure for the low side of the system shall be the low side design pressure and the minimum test pressure for the high side of the system shall be the high side design pressure, unless the high side of the system, cannot be isolated from the low side of the system in which case the entire system shall be pressure tested to the low side design pressure.

The test pressure after removal of pressure source shall be maintained for at least 1 h with no decrease of pressure indicated by the test gauge, with test gauge resolution not exceeding 5% of the test pressure.

During the evacuation test, after achieving a vacuum level specified in the manual or less, the refrigeration system shall be isolated from the vacuum pump and the pressure shall not rise above 1500 microns within 10 min. The vacuum pressure level shall be specified in the manual, and shall be the lessor of 500 microns or the value required for compliance with national and local codes and standards, which may vary between residential, commercial, and industrial buildings.

- Field-made refrigerant joints indoors shall be tightness tested according to the following requirements: The test method shall have a sensitivity of 5 grams per year of refrigerant or better under a pressure of at least 0,25 times the maximum allowable pressure. No leak shall be detected.
- Checking for presence of refrigerant: The area shall be checked with an appropriate refrigerant detector prior to and during work, to ensure the technician is aware of potentially toxic or flammable atmospheres. Ensure that the leak detec-

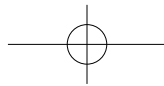

SAFETY PRECAUTIONS (Continued)

tion equipment being used is suitable for use with all applicable refrigerants, i. e. non-sparking, adequately sealed or intrinsically safe.

- Presence of fire extinguisher: If any hot work is to be conducted on the refrigerating equipment or any associated parts, appropriate fire extinguishing equipment shall be available to hand. Have a dry powder or CO₂ fire extinguisher adjacent to the charging area.
- No ignition sources: No person carrying out work in relation to a REFRIGERATING SYSTEM which involves exposing any pipe work shall use any sources of ignition in such a manner that it may lead to the risk of fire or explosion. All possible ignition sources, including cigarette smoking, should be kept sufficiently far away from the site of installation, repairing, removing and disposal, during which refrigerant can possibly be released to the surrounding space. Prior to work taking place, the area around the equipment is to be surveyed to make sure that there are no flammable hazards or ignition risks. "No Smoking" signs shall be displayed.
- Ventilated area: Ensure that the area is in the open or that it is adequately ventilated before breaking into the system or conducting any hot work. A degree of ventilation shall continue during the period that the work is carried out. The ventilation should safely disperse any released refrigerant and preferably expel it externally into the atmosphere.
- Checks to the refrigerating equipment: Where electrical components are being changed, they shall be fit for the purpose and to the correct specification. At all times the manufacturer's maintenance and service guidelines shall be followed. If in doubt, consult the manufacturer's technical department for assistance.

The following checks shall be applied to installations using FLAMMABLE REFRIGERANTS:

- the actual REFRIGERANT CHARGE is in accordance with the room size within which the refrigerant containing parts are installed;
 - the ventilation machinery and outlets are operating adequately and are not obstructed;
 - if an indirect refrigerating circuit is being used, the secondary circuit shall be checked for the presence of refrigerant;
 - marking to the equipment continues to be visible and legible. Markings and signs that are illegible shall be corrected;
 - refrigerating pipe or components are installed in a position where they are unlikely to be exposed to any substance which may corrode refrigerant containing components, unless the components are constructed of materials which are inherently resistant to being corroded or are suitably protected against being so corroded.
- Checks to electrical devices: Repair and maintenance to electrical components shall include initial safety checks and component inspection procedures. If a fault exists that could compromise safety, then no electrical supply shall be connected to the circuit until it is satisfactorily dealt with. If the fault cannot be corrected immediately but it is necessary to continue operation, an adequate temporary solution shall be used. This shall be reported to the owner of the equipment so all parties are advised.

Initial safety checks shall include:

- that capacitors are discharged: this shall be done in a safe manner to avoid

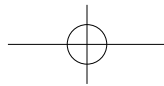

possibility of sparking;

- that no live electrical components and wiring are exposed while charging, recovering or purging the system;
- that there is continuity of earth bonding.

- Particular attention shall be paid to the following to ensure that by working on electrical components, the casing is not altered in such a way that the level of protection is affected. This shall include damage to cables, excessive number of connections, terminals not made to original specification, damage to seals, incorrect fitting of glands, etc.

Ensure that the apparatus is mounted securely.

Ensure that seals or sealing materials have not degraded to the point that they no longer serve the purpose of preventing the ingress of flammable atmospheres. Replacement parts shall be in accordance with the manufacturer's specifications.

- Repair to intrinsically safe components: Do not apply any permanent inductive or capacitance loads to the circuit without ensuring that this will not exceed the permissible voltage and current permitted for the equipment in use.

Intrinsically safe components are the only types that can be worked on while live in the presence of a flammable atmosphere. The test apparatus shall be at the correct rating.

Replace components only with parts specified by the manufacturer. Other parts may result in the ignition of refrigerant in the atmosphere from a leak.

- Cabling: Check that cabling will not be subject to wear, corrosion, excessive pressure, vibration, sharp edges or any other adverse environmental effects. The check shall also take into account the effects of aging or continual vibration from sources such as compressors or fans.
- Removal and evacuation

When breaking into the refrigerant circuit to make repairs – or for any other purpose – conventional procedures shall be used. However, for flammable refrigerants it is important that best practice be followed, since flammability is a consideration. The following procedure shall be adhered to:

- a) safely remove refrigerant following local and national regulations;
- b) purge the circuit with inert gas;
- c) evacuate (optional for A2L);
- d) purge with inert gas (optional for A2L);
- e) open the circuit by cutting or brazing.

- Decommissioning: Before carrying out this procedure, it is essential that the technician is completely familiar with the equipment and all its detail. It is recommended good practice that all refrigerants are recovered safely.

Prior to the task being carried out, an oil and refrigerant sample shall be taken in case analysis is required prior to re-use of recovered refrigerant. It is essential that electrical power is available before the task is commenced.

- a) Become familiar with the equipment and its operation.
- b) Isolate system electrically.
- c) Before attempting the procedure, ensure that:
 - mechanical handling equipment is available, if required, for handling refrigerant cylinders;

EN-7

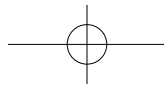

SAFETY PRECAUTIONS (Continued)

- all personal protective equipment is available and being used correctly;
 - the recovery process is supervised at all times by a competent person;
 - recovery equipment and cylinders conform to the appropriate standards.
- d) Pump down refrigerant system, if possible.
- e) If a vacuum is not possible, make a manifold so that refrigerant can be removed from various parts of the system.
- f) Make sure that cylinder is situated on the scales before recovery takes place.
- g) Start the recovery machine and operate in accordance with instructions.
- h) Do not overfill cylinders (no more than 80 % volume liquid charge).
- i) Do not exceed the maximum working pressure of the cylinder, even temporarily.
- j) When the cylinders have been filled correctly and the process completed, make sure that the cylinders and the equipment are removed from site promptly and all isolation valves on the equipment are closed off.
- k) Recovered refrigerant shall not be charged into another REFRIGERATING SYSTEM unless it has been cleaned and checked.
- Labelling: Equipment shall be labelled stating that it has been de-commissioned and emptied of refrigerant. The label shall be dated and signed. For appliances containing FLAMMABLE REFRIGERANTS, ensure that there are labels on the equipment stating the equipment contains FLAMMABLE REFRIGERANT.
 - Recovery:

When removing refrigerant from a system, either for servicing or decommissioning, it is recommended good practice that all refrigerants are removed safely.

When transferring refrigerant into cylinders, ensure that only appropriate refrigerant recovery cylinders are employed. Ensure that the correct number of cylinders for holding the total system charge is available. All cylinders to be used are designated for the recovered refrigerant and labelled for that refrigerant (i. e. special cylinders for the recovery of refrigerant). Cylinders shall be complete with pressure-relief valve and associated shut-off valves in good working order. Empty recovery cylinders are evacuated and, if possible, cooled before recovery occurs.

The recovery equipment shall be in good working order with a set of instructions concerning the equipment that is at hand and shall be suitable for the recovery of all appropriate refrigerants including, when applicable, FLAMMABLE REFRIGERANTS. In addition, a set of calibrated weighing scales shall be available and in good working order. Hoses shall be complete with leak-free disconnect couplings and in good condition. Before using the recovery machine, check that it is in satisfactory working order, has been properly maintained and that any associated electrical components are sealed to prevent ignition in the event of a refrigerant release. Consult manufacturer if in doubt.

The recovered refrigerant shall be returned to the refrigerant supplier in the correct recovery cylinder, and the relevant waste transfer note arranged. Do not mix refrigerants in recovery units and especially not in cylinders.

If compressors or compressor oils are to be removed, ensure that they have been evacuated to an acceptable level to make certain that FLAMMABLE REFRIGERANT does not remain within the lubricant. The evacuation process shall be carried out prior to returning the compressor to the suppliers. Only electric heating to the compressor body shall be employed to accelerate this process. When oil is drained from a system, it shall be carried out safely.

EN-8

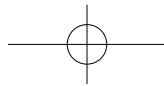

CAUTION

- Open a window or door periodically to ventilate the room, especially when using gas appliances. Insufficient ventilation may cause oxygen shortage.
- Do not operate the buttons with wet hand. It may cause electric shock.
- For safety, turn the circuit breaker off when not using the unit for an extended period of time.
- Check the outdoor unit mounting rack periodically for wear and to make sure it is firmly in place.
- Do not put anything on the outdoor unit nor step on it. The object or the person may fall down or drop, causing injury.
- This unit is designed for residential use. Do not use for other applications such as in a kennel or greenhouse to raise animals or grow plants.
- Do not place a vessel with water on the unit. If water penetrates into the unit, electrical insulations may deteriorate and cause electric shock.
- Do not block the air inlets nor outlets of the unit. It may cause insufficient performance or troubles.
- Be sure to stop the operation and turn the circuit breaker off before performing any maintenance or cleaning. A fan is rotating inside the unit and you may get injured.
- This appliance is not intended for use by persons (including children) with reduced physical, sensory or mental capabilities, or lack of experience and knowledge, unless they have been given supervision or instruction concerning use of the appliance by a person responsible for their safety. Children should be supervised to ensure that they do not play with the appliance.
- Make sure to connect the air conditioner to power supply of the rated voltage and frequency. Use of a power supply with improper voltage and frequency can result in equipment damage and possible fire.
- Do not install the unit in a place where inflammable gas may leak. It may cause fire. Install the unit in a place with minimal dust, fumes and moisture in the air.
- Arrange the drain hose to ensure smooth drainage. Insufficient drainage may cause wetting of the room, furniture etc.
- Make sure a leak breaker or a circuit breaker is installed, depending on the installation location, to avoid electrical shock.
- This product complies with the maximum allowable concentration of ozone of 0.050 parts per million by volume (ppmv) in a 24-h period.

BATTERY DISPOSAL

- Please contact your local authority for the correct method of disposal of the used battery.

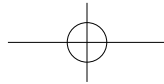

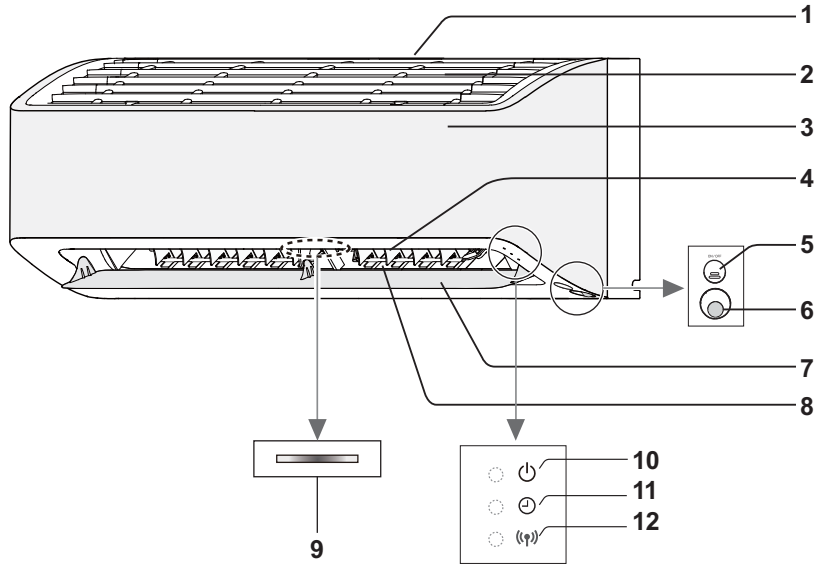

PART NAMES

INDOOR UNIT



※ Indoor unit appearance may be different from the image above.

- 1 Inlet (Air)
- 2 Air Filter
- 3 Front panel cover
- 4 Horizontal Airflow Louver
- 5 ON/OFF Button and Receiver Window
- 6 Motion Sensor (Only for AY-XP12ZHU,AY-XP18ZHU)
- 7 Vertical Airflow Louver
- 8 Outlet (Air)
- 9 PLASMACLUSTER Indicator (Blue, only for AY-XP12ZHU,AY-XP18ZHU)
- 10 OPERATION Indicator (Green or Blue )
- 11 TIMER Indicator (Orange )
- 12 WLAN Indicator (Green )

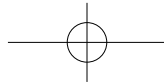

REMOTE CONTROL

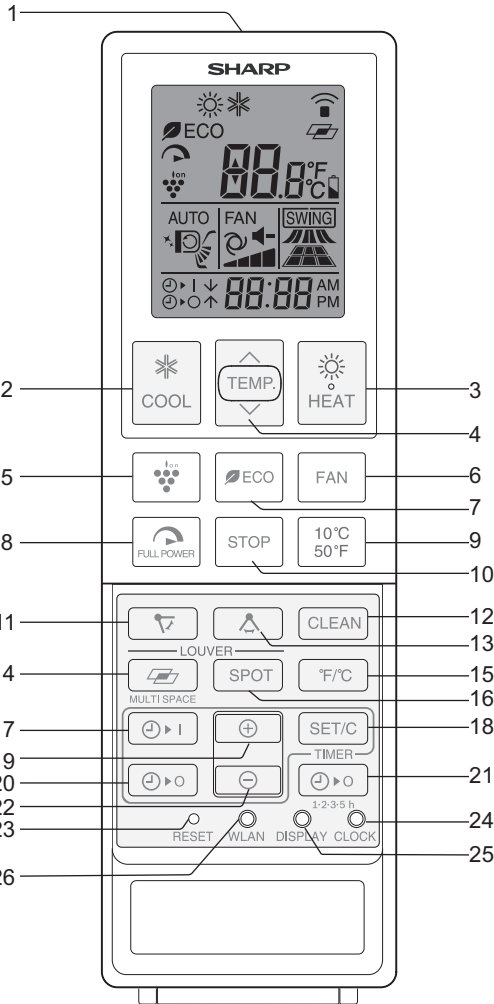

1 TRANSMITTER

BUTTONS

- 2 COOL
- 3 HEAT
- 4 TEMPERATURE
- 5 PLASMACLUSTER
- 6 FAN
- 7 ECO
- 8 FULL POWER
- 9 10°C (50°F)
- 10 STOP
- 11 LOUVER (vertical direction)
- 12 SELF CLEAN
- 13 LOUVER (horizontal direction)
(Only active for AY-XP12ZHU, AY-XP18ZHU)
- 14 MULTI SPACE
- 15 °F/°C CHANGE OVER
- 16 SPOT AIR
(Only active for AY-XP12ZHU, AY-XP18ZHU)
- 17 ON TIMER
- 18 TIMER SET/CANCEL
- 19 TIME ADVANCE
- 20 OFF TIMER
- 21 1.2.3.5h OFF TIMER
- 22 TIME REVERSE
- 23 RESET
- 24 CLOCK
- 25 DISPLAY
- 26 WLAN

DISPLAY

- 27 MODE
- 28 ECO
- 29 FULL POWER
- 30 PLASMACLUSTER
- 31 AIRFLOW (vertical airflow)
- 32 SELF CLEAN
- 33 ON TIMER/ OFF TIMER/ CLOCK
- 34 TRANSMITTING
- 35 MULTI SPACE
- 36 TEMPERATURE
- 37 BATTERY
- 38 AIRFLOW (horizontal airflow)
- 39 SPOT AIR
- 40 FAN SPEED

DISPLAY

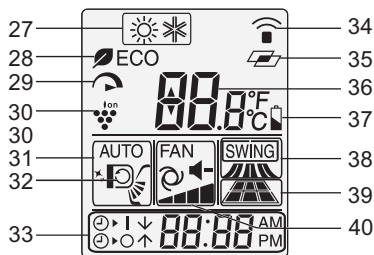

EN-11

ENGLISH

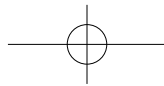

REMOTE CONTROL

LOADING BATTERIES

Use two size-AAA (R03) batteries.

- 1 Remove the battery cover.
- 2 Insert batteries, making sure the (+) and (-) polarities are correctly aligned.
 - The display indicates "AM 6:00" when batteries are properly installed.
- 3 Reinstall the cover.

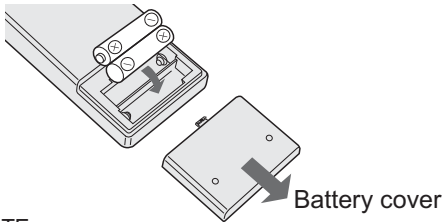

NOTE:

- The battery life is approximately 1 year in normal use.
- Replace the batteries when the remote control displays "b".
- Rechargeable batteries are not recommended to use.
- When replacing the batteries, always change both and use the same type.
- If you will not be using the unit for a long time, remove the batteries from the remote control.

SETTING THE CURRENT TIME

There are two clock modes: 12-hour mode and 24-hour mode.

- 1 To set the 12-hour mode, press the **CLOCK** button once.
To set the 24-hour mode, press the **CLOCK** button twice.
- 2 Press the **TIME ADVANCE** or **REVERSE** button to set the current time.
 - Hold down the button to advance or reverse the time quickly.
- 3 Press the **SET/C** button.
 - The colon (:) on the display blinks.

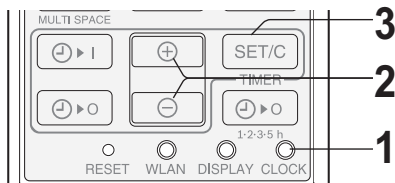

NOTE:

- The current time cannot be set when the timer is set.

USING THE REMOTE CONTROL

Point the remote control towards the receiver window and press the desired button. The unit generates a beep when it receives the signal.

- Make sure there is no object between the remote control and the unit.
- The signal effective distance is 23ft (7 m).

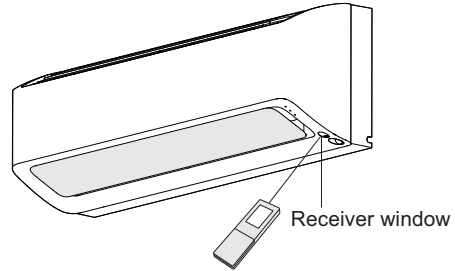

CAUTION:

- Do not expose the receiver window to direct sunlight. This may adversely affect its operation.
- Use of certain fluorescent lighting in the same room as the indoor unit may interfere with the transmission signal from the remote control.
- Do not leave the remote control in direct sunlight or near a heater. Protect the remote control from moisture and shock.
- The current time cannot be set when the timer is operating.

CHANGING °F/°C DISPLAY

- 1 During operation, press the **°F/°C CHANGE OVER** button.

- Thermostat display of remote control will change between "°F" (Fahrenheit) and "°C" (Centigrade).

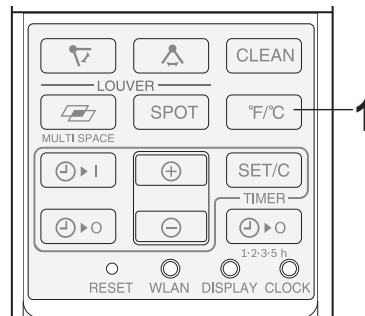

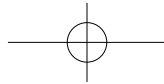

MANUAL ON/OFF ON UNIT

Use this mode when the remote control is not available.

TO TURN ON

Press the ON/OFF button.

- The OPERATION indicator (⏻) will light up and the unit will start operating in the AUTO mode.
- The fan speed and temperature setting are set to AUTO.

TO TURN OFF

Press the ON/OFF button again.

- The OPERATION indicator (⏻) will turn off.

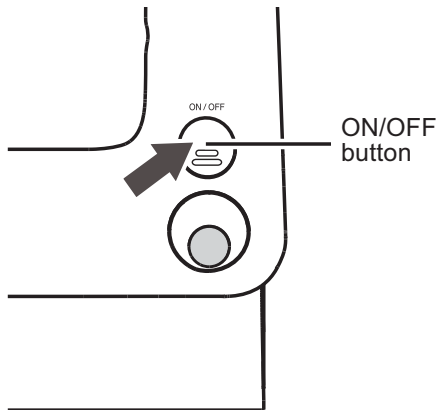

SMART NETWORK FUNCTION

Pairing the mobile device with the air conditioner by wireless LAN, you can operate the air conditioner and monitor the condition of the air conditioner by the mobile device.

Please refer to the "wireless LAN guidebook" to get more information about the wireless LAN pairing.

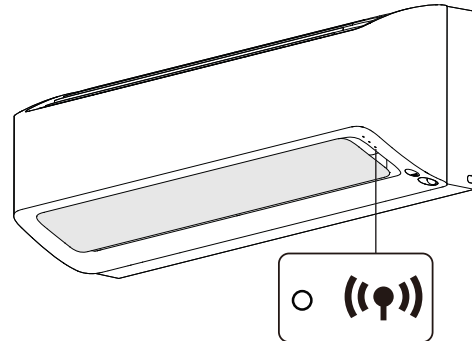

The green WLAN indicator will light up when the wireless LAN pairing succeed.

TIPS ON SAVING ENERGY

Below are some simple ways to save energy when you use your air conditioner.

SET THE PROPER TEMPERATURE

- Setting to higher-(lower-)than-necessary temperature point will result in increased power consumption.

BLOCK DIRECT SUNLIGHT AND PREVENT DRAFTS

- Blocking direct sunlight during cooling operation will reduce power consumption.
- Close the windows and doors during cooling and heating operations.

SET PROPER AIR FLOW DIRECTION TO OBTAIN THE BEST AIR CIRCULATION

KEEP FILTER CLEAN TO ENSURE THE MOST EFFICIENT OPERATION

MAKE MOST OF THE TIMER OFF FUNCTION

TURN OFF THE CIRCUIT BREAKER WHEN THE UNIT IS NOT USED FOR AN EXTENDED PERIOD OF TIME

- The unit still consumes a small amount of power when it is not operating.

NOTE:

- In the AUTO mode, the unit will automatically select COOL or HEAT mode by comparing the room temperature and your desired temperature.

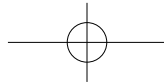

BASIC OPERATION

1 Press the COOL, HEAT button.

☼ : COOL ☀ : HEAT

- The green OPERATION indicator (⏻) will light up.

TO TURN OFF

Press the STOP button.

- The green OPERATION indicator (⏻) will turn off.

2 Press the TEMPERATURE button to set the desired temperature, you can set temperature in 0.5 °C increments.

(COOL/HEAT mode)

The temperature setting range: 61-86°F(16-30°C).

3 Press the FAN button to set the desired fan speed.

AUTO QUIET SOFT LOW HIGH

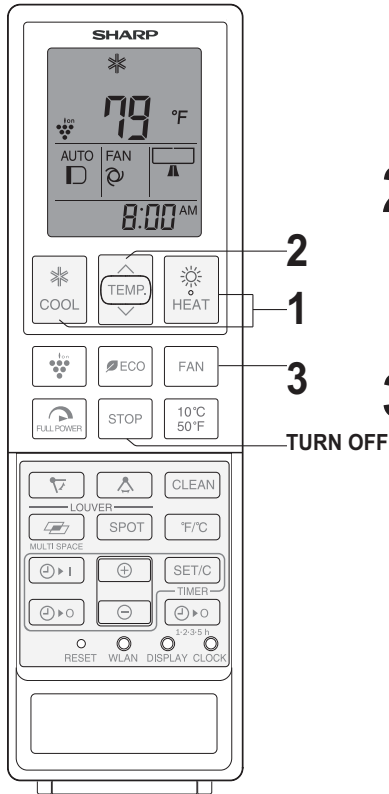

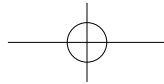

ADJUSTING THE AIRFLOW DIRECTION

VERTICAL AIR FLOW DIRECTION

1 Press the **LOUVER** button () to set desired airflow direction.

(COOL mode)



(HEAT mode)

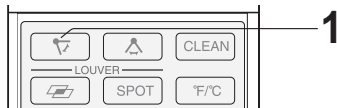
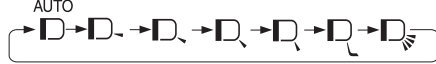

HORIZONTAL AIR FLOW DIRECTION

(For AY-XP12ZHU, AY-XP18ZHU)

1 Press the **LOUVER** button () to set desired airflow direction.

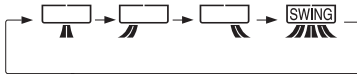

CAUTION:

- Never attempt to adjust the louvers manually.
- Manual adjustment of the louvers can cause the unit to malfunction.
- When the vertical airflow louver is positioned at the lowest position in the COOL mode for an extended period of time, condensation may result.

(For AY-XPC12ZU, AY-XPC15ZU, AY-XPC18ZU, AY-XPC24ZU)

Manually adjust the airflow with the louver lever.

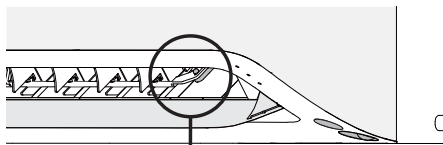

Louver lever

PLASMACLUSTER OPERATION

Plasmacluster ions will be released into the room.

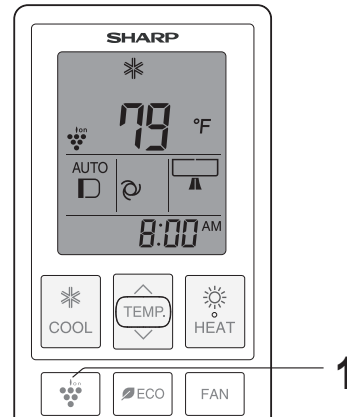

1 **PLASMACLUSTER** function is **ON** by default when the unit is in operation.



ENGLISH

TO CANCEL THIS FUNCTION

1 Press the **PLASMACLUSTER** button.

- The remote control will not display “  ”.
- The OPERATION indicator () will turn from blue to green.
- The PLASMACLUSTER indicator on the unit will turn off. (Only for AY-XP12ZHU, AY-XP18ZHU)

NOTE:

- Use of the PLASMACLUSTER operation will be memorized, and it will be activated the next time you turn on the unit.
- To perform the PLASMACLUSTER operation in fan only mode, press the PLASMACLUSTER button while the unit is not operating. The mode symbol of the remote control will go off and the fan speed can not be set AUTO.
- Plasmacluster is Sharp's original technology. For more information, please visit: <http://www.sharp-world.com/pci/en>

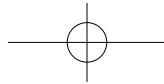

FULL POWER OPERATION

In this operation, the air conditioner works at the maximum power to make the room cool or warm rapidly.

1 Press the **FULL POWER** button during operation.

- The remote control will display “”.
- The temperature display will go off.

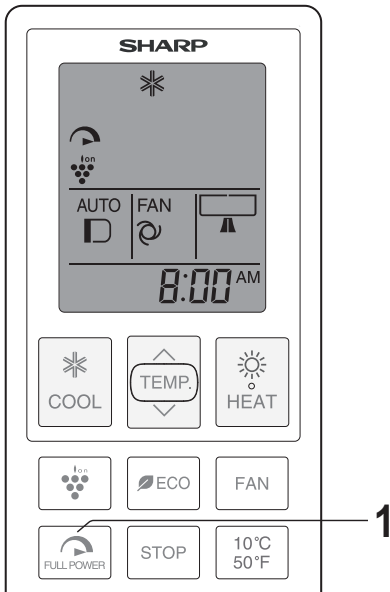

SPOT AIR OPERATION

(Only for AY-XP12ZHU, AY-XP18ZHU)

The louvers are adjusted so that airflow is delivered to the desired area.

1 Press the **SPOT AIR** button to select the desired airflow direction.

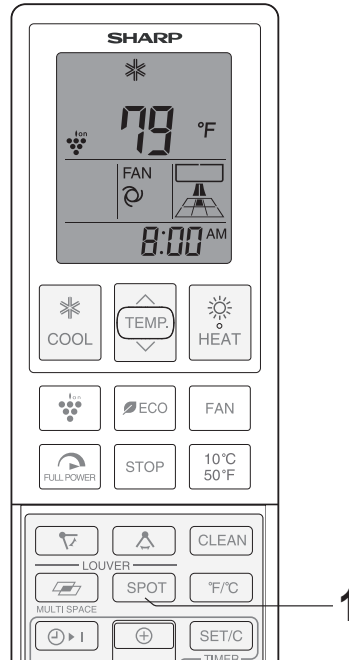
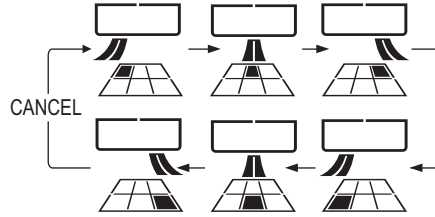

TO CANCEL

Press the **FULL POWER** button again.

NOTE:

- The unit will operate at “Extra HIGH” fan speed for 15 minutes for long distance delivery of conditioned air, and then shift to “HIGH” fan speed after 15 minutes.
- You can not set the temperature or fan speed during the FULL POWER operation.

NOTE:

- If you want the SPOT AIR setting in the FULL POWER mode, press the SPOT AIR button during the FULL POWER operation.

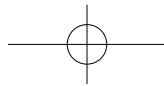

ECO MODE OPERATION

The air conditioner will operate with lower power consumption than usual in this mode.

1 During operation, press the ECO MODE button to enter lower power consumption mode.

- The remote control will display "ECO".

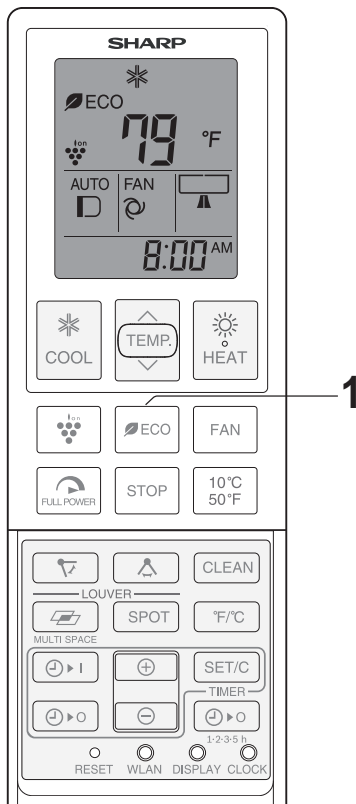

TO CANCEL

Press the ECO MODE button again.

NOTE:

- ECO MODE operation is not available in FAN only mode.

MOTION SENSOR FUNCTION

(Only for AY-XP12ZHU, AY-XP18ZHU)

The air conditioner can be controlled intelligently according to human activity.

1 Press the ECO button.

ENERGY SAVING OPERATION

Energy saving operation will start in case no human activity is detected for more than 60 minutes.

When human activity is detected again, energy saving operation will stop and original operation will be restored.

ACTIVITY DETECTION

If human activity becomes more active, air conditioner will adjust the set temperature for better comfort.

- Air conditioner cools more (or heats less in HEAT mode) than your set temperature.
- Furthermore, in COOL mode with louver setting AUTO, fan speed increases, and air flows downward.

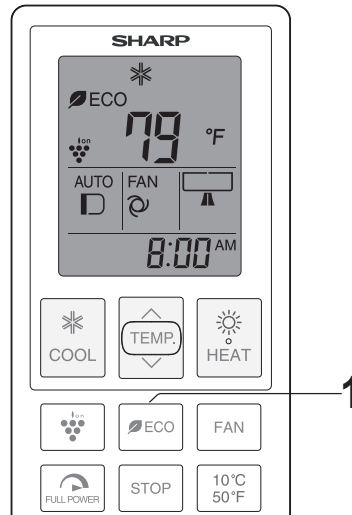

NOTE:

If there is no movement of person for a long period of time or movements are blocked by furniture, the sensor may incorrectly detect the room as vacant.

If there are small animals or objects (like heater) with high temperature in the room, the sensor may incorrectly detect one or more persons.

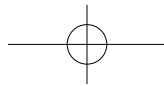

MULTI SPACE

The unit will operate to cool or warm multiple rooms in well insulated house by pressing this button.

1 During cooling or heating operation, press the MULTI SPACE button.

- The remote control will display “” and fan speed icon will be changed to “”.
- Louver angle will be changed to the position for long distance delivery of cool or warm air.

(HEAT mode)

- The remote control will display “”.

(COOL mode)

- The remote control will display “”.

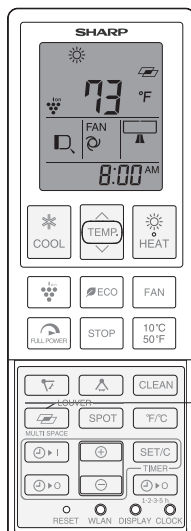

TO CANCEL

Press MULTI SPACE button again.

NOTE:

- The unit will operate at “Extra HIGH” fan speed for 15 minutes for long distance delivery of conditioned air, and then shift to “HIGH” fan speed after 15 minutes.
- FAN SPEED button will be disabled during this operation.
- Effectiveness of this function may differ depending on the room layout, installation position of the unit, and insulation level of the space concerned.

SELF CLEAN OPERATION

SELF CLEAN operation will release plasmacluster ions and air flow to dry inside the unit in order to avoid growth of mold and fungus.

1 Press the SELF CLEAN button when the unit is not operating.

- The remote control will display “”.
- (The “” will disappear automatically in 1 minute.)
- The blue OPERATION indicator () on the unit will light up.
- The blue PLASMACLUSTER indicator on the unit will light up. (Only for AY-XP12ZHU,AY-XP18ZHU)
- The unit will stop operation after 90 minutes.

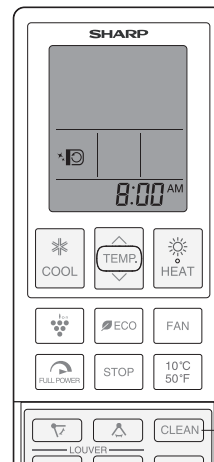

TO CANCEL

Press the STOP button.

- The blue OPERATION indicator () on the unit will turn off.
- The blue PLASMACLUSTER indicator on the unit will turn off. (Only for AY-XP12ZHU,AY-XP18ZHU)

NOTE:

- You cannot set the temperature, fan speed, air flow direction or timer setting during the SELF CLEAN operation.
- Mold fungus already grown can not be eliminated by this operation.
- AC operation can be HEAT mode depending on outside temperature.

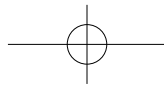

10°C (50°F) OPERATION

The unit will operate the heating mode at 10°C (50°F) to prevent freezing of the room when you are away from home for a long time.

- 1** Press the HEAT button to start HEAT operation.
- 2** Press the 10°C (50°F) button.
 - The remote control will display "10°C (50°F)".

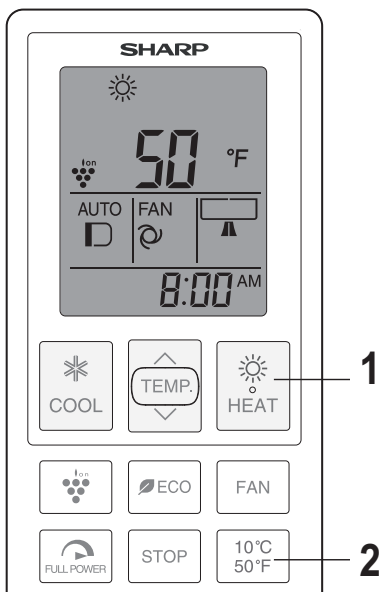

TO CANCEL

Press the 10°C (50°F) button again.

DISPLAY BUTTON

Press the DISPLAY button when the indicators on the unit are too bright.

- 1** During operation, press the DISPLAY button.
 - The indicators on the unit will become dimmer.

TO LIGHT UP

Press the DISPLAY button again.

ENGLISH

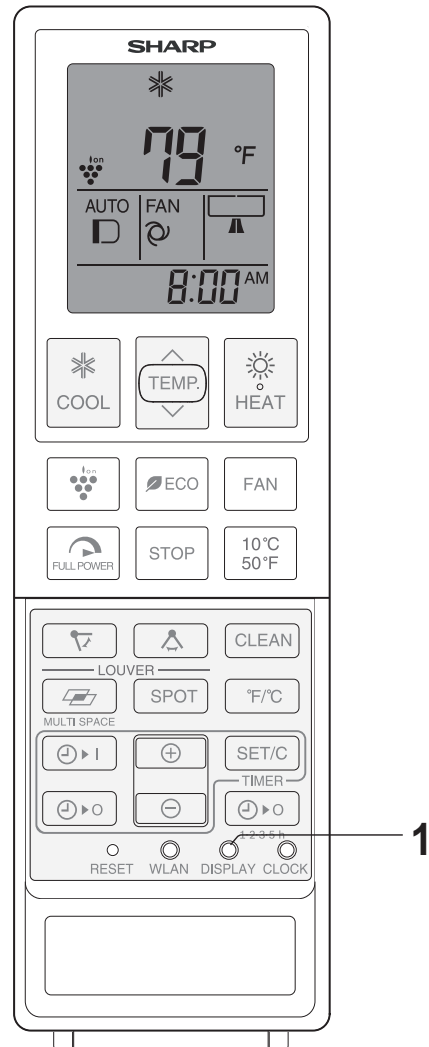

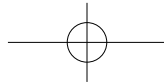

TIMER OPERATION

Before setting the timer, make sure the clock is properly set with the current time.

OFF TIMER

- 1** Press the OFF TIMER () button.
- 2** The OFF TIMER indicator " " will blink; press the TIME ADVANCE () or REVERSE () button to set the desired time.
(The time can be set in 10-minute increments.)
- 3** Press the TIMER SET (SET/C) button.
 - The orange TIMER indicator () on the unit will light up.

ON TIMER

- 1** Press the ON TIMER () button.
- 2** The ON TIMER indicator " " will blink; press the TIME ADVANCE () or REVERSE () button to set the desired time.
(The time can be set in 10-minute increments or decrements.)
- 3** Select the operation condition.
- 4** Press the TIMER SET (SET/C) button.
 - The orange TIMER indicator () on the unit will light.

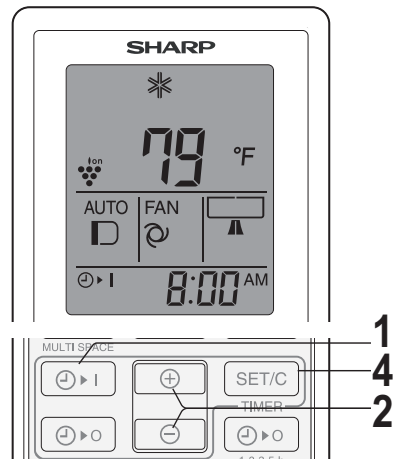
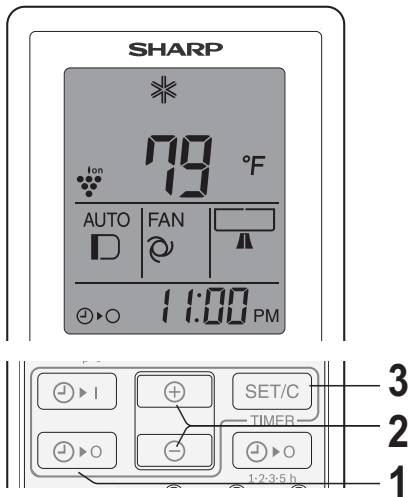

TIPS ABOUT OFF TIMER OPERATION

When the OFF TIMER mode is set, the temperature setting is automatically adjusted to prevent the room from becoming excessively warm or cool, for example while you sleep. (Auto Sleep function)

COOL MODE:

- One hour after the time operation begins, the temperature setting rises 1°C higher than the original temperature setting.

HEAT MODE:

- One hour after the timer operation begins, the temperature setting drops 3°C lower than the original temperature setting.

NOTE:

- The unit will turn on prior to the set time to allow the room to reach the desired temperature by the programmed time. (Awaking function)

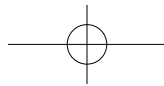

1.2.3.5h OFF TIMER

TO CANCEL TIMER MODE (for OFF TIMER and ON TIMER)

Press the **TIMER CANCEL (SET/C)** button.

- The orange **TIMER** indicator () on the unit will turn off.
- The current clock time will be displayed on the remote control.

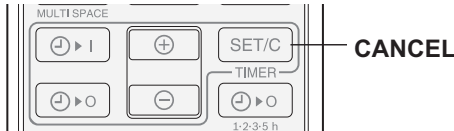

When the 1-2-3-5h OFF TIMER is set, the unit will automatically turn off after the setting hours.

1 Press the 1-2-3-5h OFF TIMER button to set the desired time.

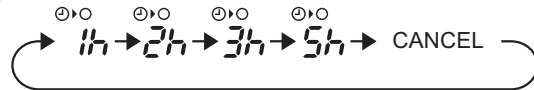

- The orange **TIMER** indicator () on the unit will light up.
- The remaining time will be indicated on the remote control in 1-hour increments.

ENGLISH

TO CHANGE TIME SETTING

Cancel the **TIMER** setting first, then set it again.

COMBINED USE OF ON AND OFF TIMERS

You can use the **ON** and **OFF** timers in combination.



Example:

To stop operation at 11:00 p.m. and resume operation to bring the room temperature to the desired level by 7:00 a.m.

1 Set the **TIMER OFF** to 11:00 p.m. during operation.



2 Set the **TIMER ON** to 7:00 a.m.

After setting, press the **TIMER ON** button

(). The **TIMER ON** indicator "  | " will blink, showing 7:00 AM.



After setting, press the **TIMER OFF** button

(). The **TIMER OFF** indicator "  | " will blink, showing 11:00 PM.



NOTE:

- You cannot program the **ON-TIMER** and **OFF-TIMER** to operate the unit at different temperatures or settings.
- Either timer can be programmed to activate prior to the other.
- When **SET/C** button is pressed, all the timer setting will be cancelled (including **ON TIMER**, **OFF TIMER** and **1.2.3.5h OFF TIMER**)

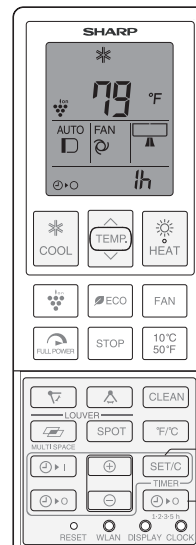

TO CANCEL

Press the **SET/C** button or the **1-2-3-5h OFF TIMER** button. Next, press the **STOP** button.

- The orange **TIMER** indicator () on the unit will turn off.
- The current clock time will be displayed on the remote control.

NOTE:

- The **1-2-3-5h OFF TIMER** has priority over **TIMER ON** and **TIMER OFF**.
- If the **1-2-3-5h OFF TIMER** is set while the unit is not operating, the unit will operate at the formerly set condition and stop after a period of set time.
- If the **ON TIMER** and/or **OFF TIMER** are set, **TIMER CANCEL** button cancels every setting.

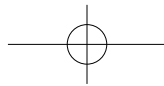

NOTES ON OPERATION

OPERATING TEMPERATURE RANGE

		INDOOR TEMP.	OUTDOOR TEMP.
COOLING	upper limit	90°F (32.2°C)	115°F (46.1°C)
	lower limit	70°F (21.1°C)	14°F (-10°C)
HEATING	upper limit	81°F (27.2°C)	75°F (23.9°C)
	lower limit	–	-17°F (-27°C)

- The built-in protective device may prevent the unit from operating when used out of this range.
- Condensation may form on the air outlet if the unit operates continuously in the COOL when humidity is over 80 percent.

WHEN POWER FAILURE OCCURS

This air conditioner has a memory function to store settings when a power failure occurs. After power recovery, the unit will automatically re-start in the same settings which were active before the power failure, except for timer settings. If the timers were set before a power failure, they will need to be re-set after power recovery.

PREHEATING FUNCTION

In the HEAT operation, the indoor fan may not start for two to five minutes after the unit is turned on to prevent cold air from blowing out of the unit.

DEFROSTING FUNCTION

- When ice forms on the heat exchanger in the outdoor unit during the HEAT operation, an automatic defrost provides heat for about 5 to 10 minutes to remove the ice. During defrosting, the inside and outside fans stop operating. During the defrosting operation, the operation indicator blinks slowly.
- After defrosting is completed, the unit automatically resumes operation in the HEAT mode.

HEATING EFFICIENCY

- The unit employs a heat pump that draws heat from the outside air and releases it into the room. The outside air temperature therefore greatly affects the heating efficiency.
- If the heating efficiency is reduced due to low outside temperatures, use an additional heater.
- It takes time to warm up and heat the entire room because of the forced air circulation system.

NOTE

- The lowest operating temperature for HEAT is -27°C (-17°F). If outdoor temperature can drop below -27°C (-17°F) in your area, we recommend you to have another heating source. When outdoor temperature actually drops below -27°C (-17°F), turn off the unit to prevent any damages, as well as inefficient performance.

IMPORTANT

- For colder climate, install the outdoor unit in a location not affected by snowfall or ice (slope of roofs of houses for example). The unit must be installed at least 10 inches above the average snow accumulation in your area. **In heating mode, make sure the snow is always 10 inches below the base of the outdoor unit.** The accumulation of snow under the unit can affect the proper operation of the unit and damage it. During defrosting the drain holes in the outdoor unit pan should always be free and let the water flow thru, if there is snow blocking the flow of water the ice will accumulate and damage the unit.

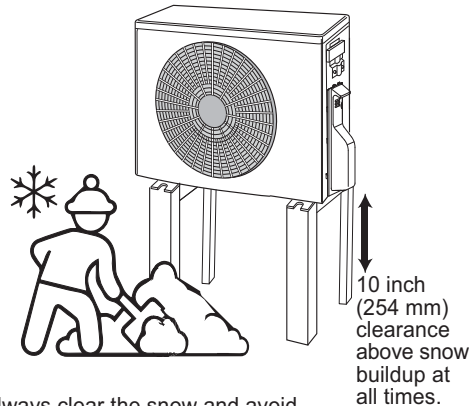

Always clear the snow and avoid snow or ice buildup to prevent damages to the AC unit.

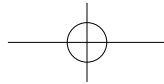

MAINTENANCE

Be sure to disconnect the power cord from the wall outlet or turn off the circuit breaker before performing any maintenance.

CLEANING THE AIR FILTER

After 720 hours of operation, the OPERATION indicator blinks (green and blue light flash alternately).

1 Turn off the unit.

2 Remove the air filter.

Insert finger into handles to lift the air filter up.

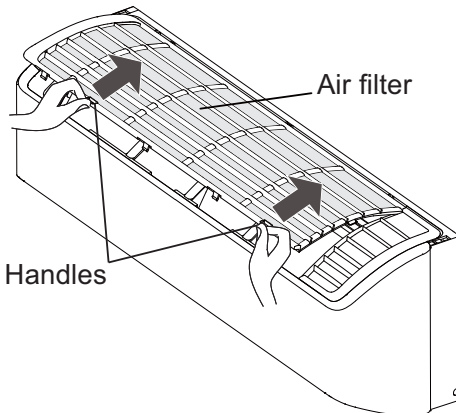

3 Clean the air filter.

Use a vacuum cleaner to remove dust. If the air filter is dirty, wash it with warm water and a mild detergent. Dry air filter in the shade before reinstalling.

4 Reinstall the air filter.

Hold the air filter and insert the hooks into the holes until match each other.

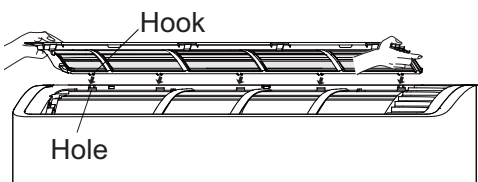

Press the air filter down until it clicks.

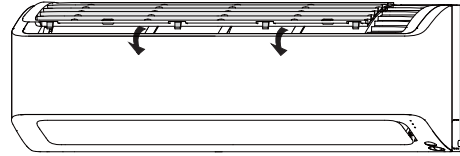

ENGLISH

5 Hold down the ON/OFF button on the unit for 2 seconds, after 2 seconds, a beep goes off, then release the button within 5 seconds.

The OPERATION indicator on the unit will stop blinking.

CLEANING THE UNIT AND THE REMOTE CONTROL

- Wipe them with a soft cloth.
- Do not directly splash or pour water on them. It can cause electrical shock or equipment damage.
- Do not use hot water, thinner, abrasive powders or strong solvents.

MAINTENANCE AFTER AIR CONDITIONER SEASON

1 Dry the inside of the indoor unit thoroughly.

Run the unit in the SELF CLEAN operation mode.

2 Stop the operation and unplug the unit.

Turn off the circuit breaker, if you have one exclusively for the air conditioner.

3 Clean the air filter, then reinstall it.

MAINTENANCE BEFORE AIR CONDITIONER SEASON

1 Make sure that the air filter is not dirty.

2 Make sure that nothing obstructs the air inlet or outlet.

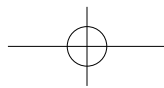

TROUBLE SHOOTING: BEFORE CALLING FOR SERVICE

The following conditions do not indicate equipment malfunctions

UNIT DOES NOT OPERATE

The unit will not operate if it is turned on immediately after it is turned off. The unit will not operate immediately after the mode is changed. This is to protect the unit. Wait 3 minutes before operating the unit.

UNIT DOES NOT SEND OUT WARM AIR

The unit is preheating or defrosting.

ODORS

Carpet and furniture odors that entered into the unit may be sent out from the unit.

CRACKING NOISE

This sound is generated by the friction within parts of the unit expanding or shrinking due to a temperature change.

A LOW BUZZING NOISE

This is a sound of the Plasmacluster ions device.

SWISHING NOISE

The soft, swishing noise is the sound of the refrigerant flowing inside the unit.

MIST SEEN AT INDOOR AIR OUTLET

In cooling operation, this is caused by the difference between the room air temperature and the air discharged.

WATER VAPOR

In heating operation, water vapor may flow out of the outdoor unit during defrosting.

THE OUTDOOR UNIT DOES NOT STOP

After stopping the operation, the outdoor unit will rotate its fan for about a minute to cool down the unit.

ODOR EMITTED FROM THE PLASMACLUSTER AIR OUTLET

This is the smell of ozone generated from the Plasmacluster Ion generator. The ozone concentration is very small, posing no adverse effect on your health. The ozone discharged into the air rapidly decomposes, and its density in the room will not increase.

Check the following points before calling for service.

IF THE UNIT FAILS TO OPERATE

Check if the circuit breaker has tripped or the fuse has blown.

IF THE UNIT FAILS TO HEAT (OR COOL) THE ROOM EFFECTIVELY

- Check the filters. If dirty, clean them.
- Check the outdoor unit to make sure nothing is blocking the air inlet or outlet.
- Check the thermostat is proper setting.
- Make sure windows and doors are closed tightly.

IF THE UNIT FAILS TO RECEIVE THE REMOTE CONTROL SIGNAL

- Check whether the remote control batteries have become old and weak.
- Try to send the signal again with the remote control pointed properly towards the unit's signal receiver window.
- Check whether the remote control batteries are installed properly.

Please call for service when OPERATION indicator (green), TIMER indicator (orange), and WLAN indicator (green) on the unit blink sequentially.

Special LED indicator indications:

- Error & Stop:** OPERATION indicator (green), TIMER indicator (orange), and WLAN indicator (green) on the unit blink sequentially.
- Filter Replacement:** OPERATION indicator, green and blue light flash alternately.
- Plasmacluster unit Replacement Alert:** OPERATION indicator (green) lights up when AC is off. (Only for AY-XP12ZHU, AY-XP18ZHU)
- Defrost:** OPERATION indicator, either in blue or green, fades in and out.

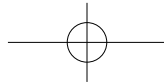

ABOUT ERROR CODE

- The error code contains main code and sub code.

Example: error 23-4.

ERROR CODE		
Main Code		Sub Code
23	-	4

GET THE ERROR CODE

Example: error 23-4.

- Press the TEMPERATURE button “” for over 5 seconds on remote control when the indoor unit and remote control is off.

- The remote control will display “00” and there will be a beep sound from the unit’s buzzer.

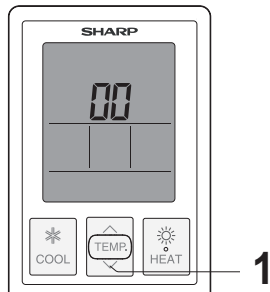

- Press the TEMPERATURE button “” and “”, remote control display will change from “00” to “31” step by step. Meanwhile, buzzer makes a short beep sound on every step.

- When it displays “23”, the buzzer will make a long beep sound to remind you this error code “23” is main error code.

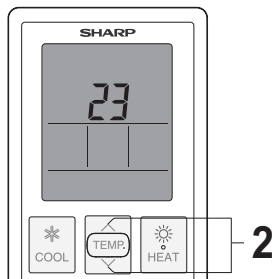

- Press the FAN button once, the remote control will display “-0”.

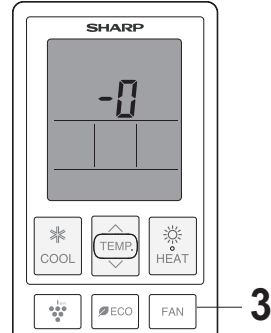

- Press the TEMPERATURE button “” and “”, remote control display will change from “-0” to “-7” step by step. Meanwhile, buzzer makes a short beep sound on every step.

- When it displays “-4”, the buzzer will make a long beep sound to remind you this error code “4” is sub error code.

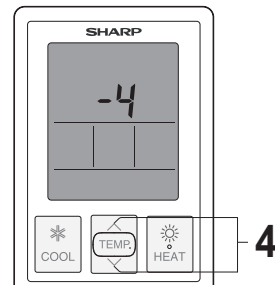

To describe the malfunction to service, you may find out the error code by the remote control before calling for service.

- Press STOP to finish this mode.

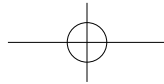

AY-XPC12ZU/AE-X12ZU
AY-XPC24ZU/AE-X24ZU

Canada™

ENERGUIDE

Taux de Rendement Énergétique Saisonnier (TRES2)
Thermopompe sans conduit

CE MODÈLE

22.0

14.0 — Consomme le moins d'énergie — 42.0

AY-XPC15ZU/AE-X15ZU
AY-XPC18ZU/AE-X18ZU

Canada™

ENERGUIDE

Taux de Rendement Énergétique Saisonnier (TRES2)
Thermopompe sans conduit

CE MODÈLE

24.0

14.0 — Consomme le moins d'énergie — 42.0

AY-XP12ZHU/AE-X12ZHU
AY-XP18ZHU/AE-X18ZHU

Canada™

ENERGUIDE

Taux de Rendement Énergétique Saisonnier (TRES2)
Thermopompe sans conduit

CE MODÈLE

25.0

14.0 — Consomme le moins d'énergie → 42.0

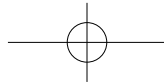

A2L

TABLE DES MATIÈRES

• GARANTIE LIMITÉE DU CONSOMMATEUR	FR-2
• ÉNONCÉ SUR LES INTERFÉRENCES DE LA (FCC).....	FR-3
• NOTICES D'UTILISATION POUR LA FCC.....	FR-4
• PRÉCAUTIONS DE SÉCURITÉ.....	FR-4
• NOMS DES PIÈCES	FR-10
• TÉLÉCOMMANDE	FR-12
• MARCHÉ/ARRÊT MANUEL SUR L'UNITÉ	FR-13
• FONCTION DU RÉSEAU INTELLIGENT	FR-13
• CONSEILS POUR ÉCONOMISER L'ÉNERGIE.....	FR-13
• FONCTIONNEMENT DE BASE	FR-14
• RÉGLAGE DE LA DIRECTION DU DÉBIT D'AIR	FR-15
• OPÉRATION DU PLASMACLUSTER	FR-15
• FONCTIONNEMENT À PUISSANCE MAXIMALE	FR-16
• FONCTION « SPOT AIR ».....	FR-16
• FONCTIONNEMENT EN « ECO MODE »	FR-17
• FONCTIONNEMENT DU DÉTECTEUR DE MOUVEMENT	FR-17
• FONCTION «MULTI SPACE »	FR-18
• FONCTIONNEMENT AUTONETTOYANT.....	FR-18
• FONCTIONNEMENT 10 °C (50 °F)	FR-19
• BOUTON D'AFFICHAGE.....	FR-19
• MISE EN MARCHÉ PAR MINUTERIE.....	FR-20
• ARRÊT DE LA MINUTERIE APRÈS UNE 1·2·3·5h.....	FR-21
• NOTES SUR LE FONCTIONNEMENT.....	FR-22
• ENTRETIEN	FR-23
• DÉPANNAGE AVANT D'APPELER LE SERVICE APRÈS-VENTE	FR-24

FRANÇAIS

Déclaration de conformité

CLIMATISEUR INDIVIDUEL SHARP
AY-XPC12ZU, AY-XPC15ZU,
AY-XPC18ZU, AY-XPC24ZU,
AY-XP12ZHU, AY-XP18ZHU

L'adaptateur WLAN dans ce produit est conforme à la partie 15 de la réglementation de la FCC.

Partie responsable :

SHARP ELECTRONICS CORPORATION
 100 Paragon Drive, Montvale, NJ 07645, É.-U.
 TÉL. : 1-800-BE-Sharp

L'adaptateur WLAN dans ce produit est conforme à la partie 15 de la réglementation de la FCC.

Le fonctionnement est sujet aux deux conditions suivantes : (1) Cet appareil ne doit pas causer d'interférences nuisibles, et (2), cet appareil doit accepter toute interférence reçue, y compris des interférences qui peuvent provoquer un fonctionnement non désiré.

AVERTISSEMENT : Tout changement ou toute modification non expressément approuvés par la partie responsable de la conformité, peut annuler l'autorisation de l'utilisateur à utiliser cet appareil.

• **Contient le FCC ID : RX3-B01**

Déclaration de conformité

CLIMATISEUR INDIVIDUEL SHARP
AY-XPC12ZU, AY-XPC15ZU,
AY-XPC18ZU, AY-XPC24ZU,
AY-XP12ZHU, AY-XP18ZHU

CAN ICES-001B / NMB-003(B)

Partie responsable :

SHARP ELECTRONICS OF CANADA LTD.
 335 Britannia Road East, Mississauga,
 Ontario L4Z 1W9 Canada
 TÉL.: (905) 568-7140

L'adaptateur WLAN dans ce produit exempt de licence contenu dans le présent appareil est conforme aux CNR d'Innovation, Sciences et Développement économique Canada applicables aux appareils radio exempts de licence. L'exploitation est autorisée aux deux conditions suivantes :

- (1) L'appareil ne doit pas produire de brouillage;
- (2) L'appareil doit accepter tout brouillage radioélectrique subi, même si le brouillage est susceptible d'en compromettre le fonctionnement.

Contient IC : 2878F-B01
 CPWB-B450JBKZ

Veillez lire ce manuel d'utilisation attentivement avant d'utiliser ce produit.
 Ce manuel doit être conservé dans un endroit sûr afin de s'y référer au besoin.

FR-1

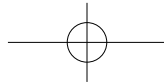

GARANTIE LIMITÉE DU CONSOMMATEUR

GARANTIE LIMITÉE DU CONSOMMATEUR (VALIDE SEULEMENT AUX ÉTATS-UNIS, GUAM, PORTO RICO ET AU CANADA)

SHARP garantit que ce produit (le «Produit»), lorsqu'il est expédié dans son emballage d'origine, est exempt de tout défaut de fabrication et de matériaux. Si un défaut se produit, SHARP s'engage, à sa discrétion, à réparer ou à remplacer le produit défectueux dans les délais et conditions indiqués ci-dessous. Cette garantie s'applique uniquement aux produits achetés auprès de revendeurs agréés et n'est pas valable en cas d'achat auprès d'un revendeur non agréé ou d'un détaillant en ligne.

Cette garantie ne s'applique pas aux éléments d'apparence du produit, ni aux éléments exclus supplémentaires énoncés ci-dessous, ni à tout produit dont l'extérieur a été endommagé ou déformé, qui a été soumis à une tension inadéquate (y compris les surtensions et la foudre), à une mauvaise utilisation, à un service ou à une manipulation anormale, ou dont la conception ou la construction a été altérée ou modifiée.

Afin de faire valoir ses droits dans le cadre de cette garantie limitée, le client doit suivre les étapes énoncées ci-dessous et fournir une preuve d'achat et de date d'installation au fournisseur de services et/ou à SHARP.

La garantie limitée décrite dans le présent document s'ajoute à toutes les garanties implicites que la loi peut accorder aux acheteurs. TOUTES LES GARANTIES IMPLICITES, Y COMPRIS LES GARANTIES DE QUALITÉ MARCHANDE ET D'APTITUDE À L'EMPLOI, SONT LIMITÉES À LA (AUX) PÉRIODE(S) À COMPTER DE LA DATE D'ACHAT INDIQUÉE CI-DESSOUS. Certains États n'autorisent pas les limitations sur la durée d'une garantie implicite, de sorte que la limitation ci-dessous peut ne pas s'appliquer à vous. Ni le personnel de vente du vendeur ni aucune autre personne n'est autorisé à offrir des garanties autres que celles décrites dans le présent document, ou à prolonger la durée de toute garantie au-delà de la période décrite dans le présent document au nom de SHARP. Les garanties décrites dans le présent document sont les seules et uniques garanties accordées par SHARP et constituent le seul et unique recours dont dispose le client. La correction des défauts, de la manière et pour la période décrite dans le présent document, constituera un accomplissement complet de toutes les responsabilités et obligations de SHARP envers le client en ce qui concerne le produit, et constituera une satisfaction totale de toutes les réclamations, qu'elles soient basées sur le contrat, la négligence, la responsabilité stricte ou autre. En aucun cas SHARP ne pourra être tenu pour responsable, ou de quelque manière que ce soit, de tout dommage ou défaut du Produit causé par des réparations ou tentatives de réparation effectuées par toute personne autre qu'un réparateur agréé. SHARP ne pourra pas non plus être tenu pour responsable, de quelque manière que ce soit, de tout dommage économique ou matériel accessoire ou consécutif. Certains États n'autorisent pas l'exclusion des dommages accessoires ou indirects, l'exclusion ci-dessus peut donc ne pas s'appliquer à votre cas.

CETTE GARANTIE VOUS DONNE DES DROITS LÉGAUX SPÉCIFIQUES. VOUS POUVEZ ÉGALEMENT BÉNÉFICIER D'AUTRES DROITS QUI VARIENT D'UN ÉTAT À L'AUTRE.

PÉRIODE DE GARANTIE POUR CE PRODUIT :

Dans la zone continentale des États-Unis et au Canada - Pendant une période de sept (7) ans à compter de la date d'installation, SHARP remplacera un compresseur défectueux par un compresseur de remplacement neuf ou, à sa discrétion, réusiné. Pour les autres pièces de performance défectueuses, SHARP fournira des pièces de rechange pendant une période de six (6) ans à compter de la date d'installation.

À Porto Rico et Hawaii - Pendant une période de cinq (5) ans à compter de la date d'installation, SHARP remplacera les pièces de performance défectueuses, y compris le compresseur, par des pièces de rechange neuves ou, à sa discrétion, remises à neuf.

À Guam - Pendant une période d'un (1) an à compter de la date d'installation, SHARP remplacera les pièces de performance défectueuses, y compris le compresseur, par des pièces de rechange neuves ou, à sa discrétion, remises à neuf.

ITEMS SUPPLÉMENTAIRES EXCLUS DE LA PRÉSENTE GARANTIE :

- Toute main-d'œuvre nécessaire pour retirer ou réinstaller une pièce défectueuse.
- Filtres, accessoires, pièces d'apparence ou tout matériel imprimé.
- Tout défaut résultant du transport ou d'une manipulation incorrecte

FR-2

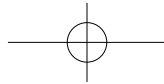

GARANTIE LIMITÉE POUR LES CONSOMMATEURS (suite)

- Installation ou retrait du système ou de ses composants
- Fonctionnement, installation ou utilisation du produit d'une manière qui n'est pas conforme aux méthodes spécifiées dans le manuel du propriétaire et les matériaux d'installation.
- Produit qui a été retiré de l'endroit où il avait été installé à l'origine.

POUR OBTENIR UN SERVICE DE GARANTIE :

Le service de garantie est fourni par les revendeurs ou distributeurs agréés de SHARP CORPORATION et non par SHARP CORPORATION ou ses filiales. Pour toute intervention sur le Produit, veuillez contacter directement le revendeur agréé auprès duquel le Produit a été acheté. Sharp fournira les pièces sous garantie uniquement par l'intermédiaire du revendeur ou du distributeur agréé.

ÉNONCÉ SUR LES INTERFÉRENCES DE LA FEDERAL COMMUNICATION COMMISSION (FCC)

FRANÇAIS

L'adaptateur WLAN du produit a été testé et déclaré conforme aux limites d'un appareil numérique de classe B, conformément à la partie 15 des règles de la FCC. Ces limites sont conçues pour fournir une protection raisonnable contre les interférences nuisibles dans une installation résidentielle. Cet appareil génère, utilise et peut émettre une énergie de fréquence radio et, s'il n'est pas installé et utilisé conformément aux instructions, il peut causer des interférences nuisibles aux communications radio. Cependant, il n'y a aucune garantie que des interférences ne se produiront pas dans une installation particulière. Si cet appareil provoque des interférences nuisibles à la réception de la radio ou de la télévision, ce qui peut être déterminé en éteignant et en rallumant l'appareil, l'utilisateur est encouragé à essayer de corriger ces interférences par une ou plusieurs des mesures suivantes :

- Réorientez ou déplacez l'antenne de réception.
- Augmentez la distance entre l'appareil et le récepteur.
- Connectez l'appareil à une prise sur un circuit différent de celui auquel le récepteur est relié.
- Consultez le revendeur ou un technicien radio/TV expérimenté pour obtenir de l'aide.

Avertissement d'exposition aux RF

L'adaptateur WLAN du produit est conforme aux limites d'exposition aux radiations fixées par la FCC pour un environnement non contrôlé.

Avertissement MPE (pour dispositif mobile sous la partie 15.247 & 15.407)

Les antennes installées doivent être situées de façon à ce que la population ne puisse y être exposée à une distance de moins de 20 cm. Installer les antennes de façon à ce que le personnel ne puisse approcher à 20 cm ou moins de la position centrale de l'antenne.

FR-3

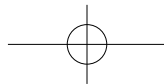

NOTICES D'UTILISATION POUR LA FCC

L'unité PCI du produit est conforme à la partie 18 des règles de la FCC

Attention: Les changements ou modifications apportés à cet appareil sans l'approbation expresse de la partie responsable de la conformité peuvent annuler l'autorité de l'utilisateur à utiliser l'appareil.

REMARQUE : Cet appareil a été testé et déclaré conforme aux limites d'un appareil ISM de classe B, conformément à la partie 18 des règles de la FCC. Ces limites sont conçues pour fournir une protection raisonnable contre les interférences nuisibles dans une installation résidentielle. Cet appareil génère, utilise et peut émettre de l'énergie de fréquence radio et, s'il n'est pas installé et utilisé conformément aux instructions, peut causer des interférences nuisibles aux communications radio. Cependant, il n'y a aucune garantie que des interférences ne se produiront pas dans une installation particulière. Si cet appareil cause des interférences nuisibles à la réception de la radio ou de la télévision, ce qui peut être déterminé en éteignant et en rallumant l'appareil, l'utilisateur est encouragé à essayer de corriger les interférences par l'une ou plusieurs des mesures suivantes :

- Réorientez ou déplacez l'antenne de réception.
- Augmentez la distance entre l'appareil et le récepteur.
- Branchez l'appareil dans une prise sur un circuit différent de celui auquel le récepteur est connecté.
- Consultez le revendeur ou un technicien radio TV expérimenté pour obtenir de l'aide.

PRÉCAUTIONS DE SÉCURITÉ

AVERTISSEMENT

- Ne pas tirer ou déformer le cordon d'alimentation. Une traction ou une mauvaise utilisation du cordon d'alimentation peut endommager l'appareil et provoquer une décharge électrique.
- Veillez à ne pas exposer votre corps directement à l'air de sortie pendant une longue période. Cela pourrait affecter votre condition physique.
- Lorsque vous utilisez le climatiseur pour des nourrissons, des enfants, des personnes âgées, alitées ou handicapées, assurez-vous que la température de la pièce est adaptée aux personnes présentes.
- N'insérez jamais d'objets dans l'appareil. L'insertion d'objets peut entraîner des blessures en raison de la rotation à grande vitesse des ventilateurs internes.
- Mettez le climatiseur à la terre sans faute. Ne connectez pas le fil de mise à la terre à un tuyau de gaz, un tuyau d'eau, un paratonnerre ou un fil de mise à la terre téléphonique. Une mise à la terre incomplète peut provoquer un choc électrique.
- Si quelque chose est anormal avec le climatiseur (ex. une odeur de brûlé), arrêtez immédiatement le fonctionnement et mettez le disjoncteur sur OFF.
- L'appareil doit être installé conformément aux réglementations nationales en matière de câblage. Un mauvais raccordement des câbles peut entraîner une surchauffe du cordon d'alimentation, de la fiche et de la prise électrique et provoquer un incendie.
- Si le cordon d'alimentation est endommagé, il doit être remplacé par le fabricant ou son agent de service ou une personne de qualification similaire afin d'éviter tout danger. Utilisez uniquement le cordon d'alimentation spécifié par le fabricant pour le remplacement.
- N'éclaboussez pas ou ne versez pas d'eau directement sur l'appareil. L'eau peut provoquer un choc électrique ou endommager l'équipement.
- N'essayez pas d'installer/d'enlever/de réparer l'appareil par vous-même. Un travail incorrect peut provoquer un choc électrique, une fuite d'eau, un incendie, etc. Consultez votre revendeur ou tout autre personnel de service qualifié pour l'installation/démontage/réparation de l'unité.

FR-4

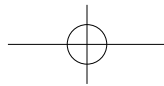

PRÉCAUTIONS DE SÉCURITÉ (Suite)

- N'utilisez pas de moyens pour accélérer le processus de dégivrage ou pour nettoyer, autres que ceux recommandés par le fabricant.
- L'appareil doit être entreposé dans une pièce sans source d'inflammation permanente (par exemple : flammes nues, appareil à gaz ou chauffage électrique en fonctionnement).
- Ne pas percer ou brûler.
- Sachez que les réfrigérants peuvent ne pas avoir d'odeur.
- Le matériau, le tracé et l'installation de la tuyauterie doivent inclure une protection contre les dommages physiques pendant le fonctionnement et l'entretien, et être conformes aux normes et codes nationaux et locaux, tels que ASHRAE 15, IAPMO Uniform Mechanical Code, ICC International Mechanical Code, ou CSA B52. Tous les joints doivent être accessibles pour inspection avant d'être recouverts ou fermés.
- L'installation de la tuyauterie doit être réduite au minimum.
- Dans le cas d'une charge sur le terrain, l'effet sur la charge de réfrigérant causé par la longueur différente des tuyaux doit être quantifié.
- Des dispositions doivent être prises pour la dilatation et la contraction des longs parcours de tuyauterie.
- Les tuyauteries des systèmes de réfrigération doivent être conçues et installées de manière à réduire au minimum la probabilité qu'un choc hydraulique endommage le système.
- Les tuyaux et les composants en acier doivent être protégés contre la corrosion par un revêtement antirouille avant l'application de toute isolation.
- Les éléments de tuyauterie flexibles doivent être protégés contre les dommages mécaniques, les contraintes excessives par torsion ou d'autres forces, et doivent être vérifiés annuellement.
- L'appareil doit être installé, utilisé et stocké dans une pièce dont la surface au sol est supérieure à 4 m² (43 ft²).
- Après l'achèvement de la tuyauterie de terrain pour les systèmes individuels, la tuyauterie de terrain doit être testée sous pression avec un gaz inerte, puis testée sous vide avant la charge de réfrigérant, conformément aux exigences suivantes :

La pression d'essai minimale pour le côté bas du système doit être la pression de conception du côté bas et la pression d'essai minimale pour le côté haut du système doit être la pression de conception du côté haut, à moins que le côté haut du système ne puisse être isolé du côté bas du système, auquel cas le système entier doit être testé à la pression de conception du côté bas.

La pression d'essai après retrait de la source de pression doit être maintenue pendant au moins 1 h sans diminution de la pression indiquée par le manomètre d'essai, la résolution du manomètre d'essai ne dépassant pas 5 % de la pression d'essai.

Pendant l'essai d'évacuation, après avoir atteint un niveau de vide spécifié dans le manuel ou inférieur, le système de réfrigération doit être isolé de la pompe à vide et la pression ne doit pas dépasser 1500 microns dans un délai de 10 minutes. Le niveau de pression du vide doit être spécifié dans le manuel, et doit être le plus petit des deux : 500 microns ou la valeur requise pour la conformité aux codes et normes nationaux et locaux, qui peuvent varier entre les bâtiments résidentiels, commerciaux et industriels.

- Les joints fabriqués sur place à l'intérieur doivent être soumis à un essai d'étanchéité conformément aux exigences suivantes : La méthode d'essai doit avoir une sensibilité de 5 grammes par an de réfrigérant ou mieux sous une pression d'au moins 0,25 fois la pression maximale admissible. Aucune fuite ne doit être détectée.
- Vérification de la présence de réfrigérant : La zone doit être vérifiée à l'aide d'un détecteur de réfrigérant approprié avant et pendant le travail, afin de s'assurer que le technicien est conscient des atmosphères potentiellement toxiques ou inflammables.

FR-5

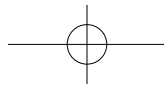

PRÉCAUTIONS DE SÉCURITÉ (suite)

Assurez-vous que l'équipement de détection des fuites utilisé est adapté à tous les réfrigérants applicables, c'est-à-dire qu'il ne produit pas d'étincelles, qu'il est correctement scellé ou qu'il est intrinsèquement sûr.

- Présence d'un extincteur : Si des travaux à chaud doivent être effectués sur le système de réfrigération, l'équipement ou toute pièce associée, l'équipement d'extinction d'incendie approprié doit être à portée de main. Disposez d'un extincteur à poudre sèche ou à CO₂ à proximité de la zone de chargement.
- Aucune source d'inflammation : Aucune personne effectuant des travaux en relation avec un APPAREIL DE RÉFRIGÉRATION qui implique la mise à nu d'une tuyauterie doit utiliser toute source d'allumage d'une manière telle qu'il peut entraîner un risque d'incendie ou d'explosion. Toutes les sources d'inflammation, y compris la fumée de cigarette, doivent être maintenues suffisamment loin du lieu d'installation, de réparation, d'enlèvement et d'élimination, pendant lesquels le réfrigérant peut éventuellement être libéré dans l'espace environnant. Avant le début des travaux, la zone autour de l'équipement doit être étudiée pour s'assurer qu'il n'y a pas de risques d'inflammabilité ou d'inflammation. Les panneaux « Défense de fumer » doivent être affichés.
- Zone ventilée : Assurez-vous que la zone est à l'air libre ou qu'elle est correctement ventilée avant de s'introduire dans le système ou d'effectuer des travaux à chaud. Un niveau de ventilation doit se poursuivre pendant la période de réalisation des travaux. La ventilation doit disperser en toute sécurité tout fluide frigorigène libéré et, de préférence, l'expulser à l'extérieur, dans l'atmosphère.
- Contrôles de l'équipement frigorifique : Lorsque des composants électriques sont changés, ils doivent être adaptés à l'usage et à la spécification correcte. En tout temps, les directives d'entretien et de service du fabricant doivent être suivies. En cas de doute, consultez le service technique du fabricant pour obtenir de l'aide.

Les contrôles suivants doivent être appliqués aux installations utilisant des RÉFRIGÉRANTS INFLAMMABLES :

- la charge réelle du réfrigérant est fonction de la taille de la pièce dans lesquels les appareils contenant le réfrigérant sont installés ;
 - les machines et les sorties de ventilation fonctionnent de façon adéquate et ne sont pas obstruées ;
 - si un circuit frigorifique indirect est utilisé, le circuit secondaire doit être vérifié pour détecter la présence de réfrigérant ;
 - Le marquage de l'équipement reste visible et lisible. Les marquages et les panneaux qui sont illisibles doivent être corrigés ;
 - les tuyaux ou composants réfrigérants sont installés dans une position où ils sont peu susceptibles d'être exposés à toute substance pouvant corroder le contenant de réfrigérant à moins que les composants ne soient fabriqués à partir de matériaux qui sont intrinsèquement résistants à la corrosion ou sont convenablement protégés contre celle-ci.
- Contrôles des appareils électriques : La réparation et l'entretien des composants électriques comprennent les contrôles de sécurité initiaux et les procédures d'inspection des composants. Si un défaut existe qui pourrait compromettre la sécurité, alors aucune alimentation électrique ne doit être connectée au circuit jusqu'à ce que le problème soit résolu de manière satisfaisante. Si le défaut ne peut être corrigé immédiatement, mais qu'il est nécessaire de poursuivre l'opération, il faut prévoir un dispositif temporaire adéquat. Cette situation doit être signalée au propriétaire de l'équipement de manière à ce que toutes les parties soient informées.

Les contrôles de sécurité initiaux comprennent :

- que les condensateurs soient déchargés : cela doit être fait de manière sûre pour éviter

FR-6

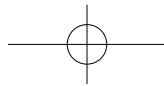

toute possibilité d'étincelle ;

- qu'aucun composant et câblage électrique sous tension n'est exposé pendant la purge, la récupération ou la purge du système ;
- qu'il y a continuité de la liaison à la terre.

- Il convient d'accorder une attention particulière aux points suivants afin de s'assurer qu'en travaillant sur les composants électriques, le boîtier n'est pas modifié de telle sorte que le niveau de protection soit affecté. Il s'agit notamment de l'endommagement des câbles, du nombre excessif de connexions, des bornes non conformes aux spécifications d'origine, de l'endommagement des joints, du montage incorrect des manchons, etc.

Assurez-vous que l'appareil est solidement fixé.

S'assurer que les joints ou les matériaux d'étanchéité ne se sont pas dégradés au point de ne plus remplir leur fonction de prévention de la pénétration d'atmosphères inflammables. Les pièces de rechange doivent être conformes aux spécifications du fabricant.

- Réparez les composants à sécurité intrinsèque : N'appliquez pas de charges inductives ou capacitatives permanentes au circuit sans vous assurer que cela ne dépassera pas la tension et le courant autorisés pour l'équipement utilisé.

Les composants à sécurité intrinsèque sont les seuls types qui peuvent être opérés sous tension en présence d'une atmosphère inflammable. L'appareil d'essai doit être d'un calibre adéquat.

Remplacez les composants uniquement par des pièces spécifiées par le fabricant. D'autres pièces peuvent entraîner l'inflammation du réfrigérant dans l'atmosphère en cas de fuite.

- Câblage : Vérifiez que le câblage ne sera pas soumis à l'usure, à la corrosion, à une pression excessive, à des vibrations, à des arêtes vives ou à tout autre effet environnemental négatif. La vérification doit également prendre en compte les effets du vieillissement ou des vibrations continues provenant de sources telles que des compresseurs ou des ventilateurs.
- Retrait et évacuation

Lors de l'intrusion dans le circuit frigorifique pour effectuer des réparations - ou pour toute autre raison - les procédures conventionnelles doivent être utilisées. Cependant, pour les réfrigérants inflammables, il est important de suivre les meilleures pratiques, car l'inflammabilité est un facteur à prendre en compte.

La procédure suivante doit être respectée :

- a) Retirez le réfrigérant en respectant les réglementations locales et nationales ;
 - b) purger le circuit avec un gaz inerte ;
 - c) évacuer (facultatif pour A2L) ;
 - d) purger avec un gaz inerte (optionnel pour A2L) ;
 - e) ouvrir le circuit en le coupant ou en le brasant.
- Mise hors service : Avant d'effectuer cette procédure, il est essentiel que le technicien connaisse parfaitement l'équipement et tous ses détails. Il est recommandé de procéder à la récupération de tous les fluides frigorigènes en toute sécurité.

Avant l'exécution de la tâche, un échantillon d'huile et de réfrigérant doit être prélevé au cas où une analyse serait nécessaire avant la réutilisation du réfrigérant récupéré. Il est essentiel que l'alimentation électrique soit disponible avant le début de la tâche.

- a) Se familiariser avec l'équipement et son fonctionnement.
- b) Isoler électriquement le système.
- c) Avant de tenter la procédure, assurez-vous que :
 - un équipement de manutention mécanique est disponible, si nécessaire, pour la manipulation des bouteilles de réfrigérant ;

FR-7

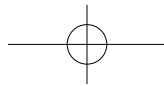

PRÉCAUTIONS DE SÉCURITÉ (suite)

- tous les équipements de protection individuelle sont disponibles et utilisés correctement;
 - le processus de récupération est supervisé à tout moment par une personne compétente;
 - l'équipement de récupération et les bouteilles sont conformes aux normes appropriées.
- d) Pompez le système de réfrigérant, si possible.
- e) Si le vide n'est pas possible, fabriquez un collecteur pour que le réfrigérant puisse être retiré des différentes parties du système.
- f) S'assurer que le cylindre est situé sur la balance avant que la récupération ait lieu.
- g) Démarrer la machine de récupération et la faire fonctionner conformément aux instructions.
- h) Ne pas remplir excessivement les bouteilles (pas plus de 80 % du volume de la charge liquide).
- i) Ne pas dépasser la pression maximale de service de la bouteille, même temporairement.
- j) Lorsque les bouteilles ont été correctement remplies et que le processus est terminé, assurez-vous que les bouteilles et l'équipement sont rapidement retirés du site et que toutes les vannes d'isolement de l'équipement sont fermées.
- k) Le réfrigérant récupéré ne doit pas être chargé dans un autre SYSTÈME DE RÉFRIGÉRATION avant d'avoir été nettoyé et vérifié.

- **Étiquetage** : L'équipement doit porter une étiquette indiquant qu'il a été mis hors service et vidé de son réfrigérant. L'étiquette doit être datée et signée. Pour les appareils contenant des RÉFRIGÉRANTS INFLAMMABLES, il faut s'assurer que l'équipement porte des étiquettes indiquant que l'équipement contient un RÉFRIGÉRANT INFLAMMABLE.

- **Récupération** :

Lors du retrait du réfrigérant d'un système, que ce soit pour l'entretien ou la mise hors service, il est recommandé de veiller à ce que tous les réfrigérants soient retirés en toute sécurité.

Lors du transfert du fluide frigorigène dans les bouteilles, assurez-vous que seules des bouteilles de récupération de fluide frigorigène appropriées sont utilisées. Assurez-vous que le nombre correct de bouteilles pour contenir la charge totale du système est disponible. Toutes les bouteilles à utiliser sont désignées pour le réfrigérant récupéré et étiquetées pour ce réfrigérant (c'est-à-dire des bouteilles spéciales pour la récupération du réfrigérant).

Les bouteilles doivent être équipées d'une soupape de décompression et de vannes d'arrêt en bon état de fonctionnement. Les bouteilles de récupération vides sont évacuées et, si possible, refroidies avant la récupération. L'équipement de récupération doit être en bon état de fonctionnement et accompagné d'un ensemble d'instructions concernant l'équipement disponible et doit être adapté à la récupération de tous les réfrigérants appropriés, y compris, le cas échéant, les RÉFRIGÉRANTS INFLAMMABLES.

En outre, un jeu de balances étalonnées doit être disponible et en bon état de fonctionnement. Les tuyaux doivent être complets avec des raccords sans fuite et en bon état. Avant d'utiliser la machine de récupération, vérifiez qu'elle est en bon état de marche, qu'elle a été correctement entretenue et que tous les composants électriques associés sont scellés pour éviter toute inflammation en cas de fuite de réfrigérant. En cas de doute, consultez le fabricant.

Le fluide frigorigène récupéré doit être renvoyé au fournisseur de fluide frigorigène dans la bonne bouteille de récupération, et le bordereau de transfert de déchets correspondant doit être établi. Ne mélangez pas les réfrigérants dans les unités de récupération et surtout pas dans les bouteilles.

Si les compresseurs ou les huiles de compresseur doivent être retirés, assurez-vous qu'ils ont été évacués à un niveau acceptable afin de garantir qu'il ne reste pas de RÉFRIGÉRANT INFLAMMABLE dans le lubrifiant. Le processus d'évacuation doit être effectué

FR-8

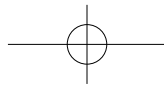

avant le retour du compresseur chez les fournisseurs. Seul le chauffage électrique du corps du compresseur doit être utilisé pour accélérer ce processus. La vidange de l'huile d'un système doit être effectuée en toute sécurité.

AVERTISSEMENT

- Ouvrez périodiquement une fenêtre ou une porte pour aérer la pièce, surtout lorsque vous utilisez des appareils à gaz. Une ventilation insuffisante peut entraîner un manque d'oxygène.
- N'utilisez pas les boutons avec une main mouillée. Cela pourrait provoquer un choc électrique.
- Par sécurité, mettez le disjoncteur hors tension lorsque vous n'utilisez pas l'appareil pendant une période prolongée.
- Vérifiez périodiquement que le support de montage de l'unité extérieure n'est pas usé et qu'il est bien en place.
- Ne posez rien sur l'unité extérieure et ne marchez pas dessus. L'objet ou la personne risque de tomber ou de tomber et de provoquer des blessures.
- Cet appareil est conçu pour un usage résidentiel. Ne l'utilisez pas pour d'autres applications, par exemple dans un chenil ou une serre pour élever des animaux ou faire pousser des plantes.
- Ne placez pas un récipient contenant de l'eau sur l'appareil. Si l'eau pénètre dans l'appareil, les isolations électriques peuvent se détériorer et provoquer un choc électrique.
- Ne pas bloquer les entrées et sorties d'air de l'appareil. Cela pourrait entraîner des performances insuffisantes ou des problèmes.
- Veillez à arrêter le fonctionnement et à mettre le disjoncteur hors tension avant d'effectuer tout entretien ou nettoyage. Un ventilateur tourne à l'intérieur de l'appareil et vous risquez de vous blesser.
- Cet appareil n'est pas destiné à être utilisé par des personnes (y compris des enfants) dont les capacités physiques, sensorielles ou mentales sont réduites, ou qui manquent d'expérience et de connaissances, à moins qu'elles ne soient supervisées ou aient reçu des instructions concernant l'utilisation de l'appareil par une personne responsable de leur sécurité. Les enfants doivent être surveillés afin de s'assurer qu'ils ne jouent pas avec l'appareil.
- Veillez à connecter le climatiseur à une alimentation électrique de tension et de fréquence nominales. L'utilisation d'une alimentation électrique dont la tension et la fréquence sont inadéquates peut endommager l'équipement et provoquer un incendie.
- N'installez pas l'appareil dans un endroit où des gaz inflammables peuvent fuir. Cela pourrait provoquer un incendie. Installez l'appareil dans un endroit où il y a peu de poussière, de fumées et d'humidité dans l'air.
- Disposez le tuyau d'évacuation de manière à assurer une bonne évacuation. Un drainage insuffisant peut entraîner de l'eau dans la pièce, sur les meubles, etc.
- Assurez-vous qu'un coupe-fuite ou un disjoncteur est installé, en fonction du lieu d'installation, pour éviter tout choc électrique.
- Ce produit est conforme à la concentration maximale admissible d'ozone de 0,050 parties par million en volume (ppmv) sur une période de 24 heures.

ÉLIMINATION DES PILES/BATTERIES

- Veuillez contacter votre autorité locale pour connaître la méthode correcte d'élimination des piles/batteries usagées.

FR-9

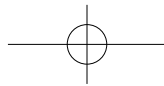

NOM DES PIÈCES

UNITÉ INTÉRIURE

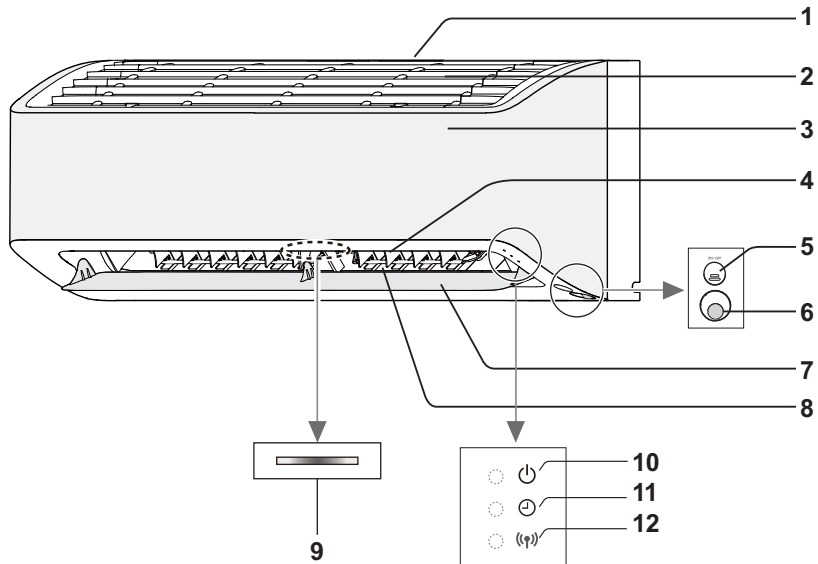

※ L'apparence de l'unité intérieure peut être différente de l'image ci-dessus.

- 1 Entrée (air)
- 2 Filtre à air
- 3 Couvercle du panneau avant
- 4 Grille d'aération horizontale
- 5 Bouton ON/OFF et fenêtre du récepteur
- 6 Détecteur de mouvement (uniquement pour AY-XP12ZHU, AY-XP18ZHU)
- 7 Grille d'aération verticale
- 8 Sortie (air)
- 9 Indicateur de PLASMACLUSTER (bleu, uniquement pour AY-XP12ZHU, AY-XP18ZHU)
- 10 Indicateur de fonctionnement (vert ou bleu ⏻)
- 11 Indicateur TIMER (orange ⌚)
- 12 Indicateur WLAN (vert 📶)

FR-10

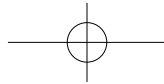

TÉLÉCOMMANDE

1

1 TRANSMETTEUR

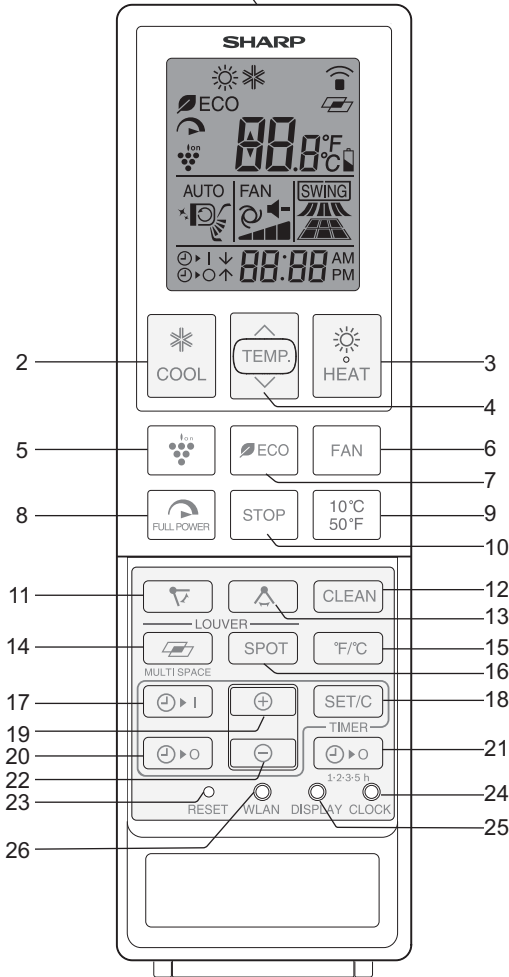

BOUTONS

- 2 COOL
- 3 HEAT
- 4 TEMPERATURE
- 5 PLASMACLUSTER
- 6 FAN
- 7 ECO
- 8 FULL POWER
- 9 10°C (50°F)
- 10 STOP
- 11 LOUVER (vertical direction)
- 12 SELF CLEAN
- 13 LOUVER (horizontal direction)
(Only active for AY-XP12ZHU, AY-XP18ZHU)
- 14 MULTI SPACE
- 15 °F/°C CHANGE OVER
- 16 SPOT AIR
(Only active for AY-XP12ZHU, AY-XP18ZHU)
- 17 ON TIMER
- 18 TIMER SET/CANCEL
- 19 TIME ADVANCE
- 20 OFF TIMER
- 21 1.2.3.5h OFF TIMER
- 22 TIME REVERSE
- 23 RESET
- 24 CLOCK
- 25 DISPLAY
- 26 WLAN

DISPLAY

- 27 MODE
- 28 ECO
- 29 FULL POWER
- 30 PLASMACLUSTER
- 31 AIRFLOW (vertical airflow)
- 32 SELF CLEAN
- 33 ON TIMER/ OFF TIMER/ CLOCK
- 34 TRANSMITTING
- 35 MULTI SPACE
- 36 TEMPERATURE
- 37 BATTERY
- 38 AIRFLOW (horizontal airflow)
- 39 SPOT AIR
- 40 FAN SPEED

DISPLAY

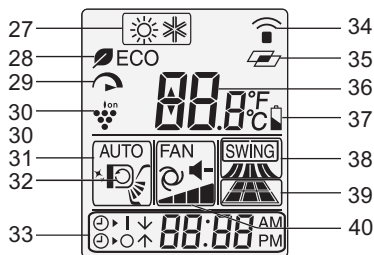

FRANÇAIS

FR-11

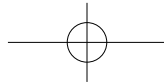

TÉLÉCOMMANDE

CHARGEMENT DES PILES

Utilisez deux piles de taille AAA (R03).

- 1 Retirez le couvercle des piles.**
- 2 Insérez les piles en vous assurant que les polarités (+) et (-) sont correctement alignées.**
 - L'écran indique «AM 6:00» lorsque les piles sont correctement installées.
- 3 Réinstallez le couvercle.**

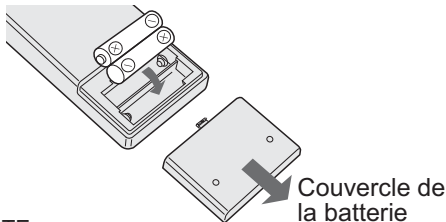

NOTE :

- La durée de vie des piles est d'environ 1 an en utilisation normale.
- Remplacez les piles lorsque la télécommande affiche "batterie faible".
- L'utilisation de piles rechargeables n'est pas recommandée.
- Lorsque vous remplacez les piles, changez toujours les deux et utilisez le même type.
- Si vous ne comptez pas utiliser l'appareil pendant une longue période, retirez les piles de la télécommande.

RÉGLAGE DE L'HEURE ACTUELLE

Il existe deux modes d'horloge : le mode 12 heures et le mode 24 heures.

- 1 Pour régler le mode 12 heures, appuyez une fois sur la touche CLOCK.**
Pour régler le mode 24 heures, appuyez deux fois sur le bouton CLOCK.
- 2 Appuyez sur le bouton TIME ADVANCE ou REVERSE pour régler l'heure actuelle.**
 - Maintenez le bouton enfoncé pour avancer ou reculer rapidement l'heure.
- 3 Appuyez sur le bouton SET/C.**
 - Les deux points (:) de l'écran clignotent.

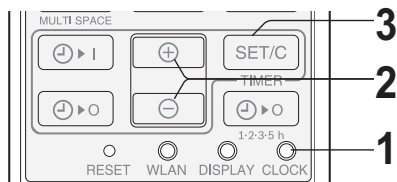

NOTE:

- L'heure actuelle ne peut pas être réglée lorsque la minuterie est réglée.

UTILISATION DE LA TÉLÉCOMMANDE

Dirigez la télécommande vers la fenêtre du récepteur et appuyez sur le bouton souhaité. L'appareil émet un bip lorsqu'il reçoit le signal.

- Assurez-vous qu'il n'y a aucun objet entre la télécommande et l'appareil.
- La distance effective du signal est de 7 m (23 ft).

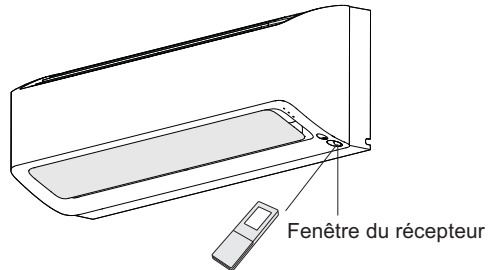

ATTENTION :

- N'exposez pas la fenêtre du récepteur à la lumière directe du soleil. Cela pourrait nuire à son fonctionnement.
- L'utilisation de certains éclairages fluorescents dans la même pièce que l'unité intérieure peut perturber le signal de transmission de la télécommande.
- Ne laissez pas la télécommande en plein soleil ou près d'un appareil de chauffage. Protégez la télécommande de l'humidité et des chocs.
- L'heure actuelle ne peut pas être réglée lorsque la minuterie fonctionne.

CHANGEMENT DE L'AFFICHAGE °F/°C

- 1 Pendant le fonctionnement, appuyez sur le bouton °F/°C**

Bouton CHANGE OVER.

- L'affichage du thermostat de la télécommande change entre « °F » (Fahrenheit) et « °C » (Centigrade).

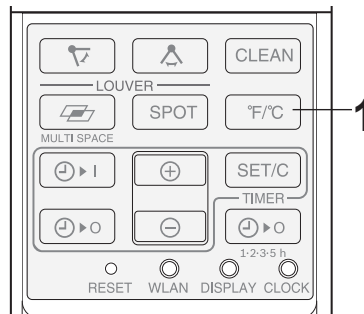

FR-12

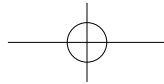

MARCHE/ARRÊT MANUEL SUR L'UNITÉ

Utilisez ce mode lorsque la télécommande n'est pas disponible.

POUR L'ALLUMER

Appuyez sur le bouton ON/OFF.

- Le voyant d'OPÉRATION (⏻) s'allume et l'appareil commence à fonctionner en mode AUTO.
- La vitesse du ventilateur et le réglage de la température sont réglés sur AUTO.

POUR ÉTEINDRE

Appuyez à nouveau sur ON/OFF.

- Le témoin d'OPÉRATION (⏻) s'éteint.

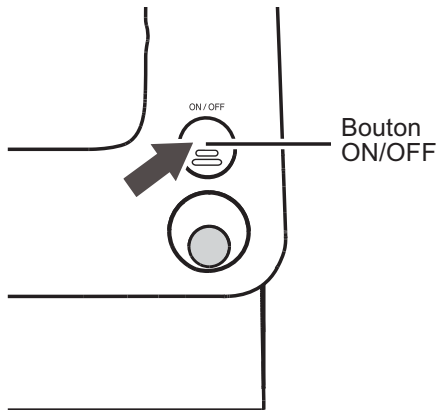

FONCTION DE RÉSEAU INTELLIGENT

En jumelant l'appareil mobile avec le climatiseur par le biais d'un réseau local sans fil, vous pouvez faire fonctionner le climatiseur et surveiller l'état du climatiseur à l'aide de l'appareil mobile.

Veuillez vous référer au « Guide du réseau local sans fil » pour obtenir plus d'informations sur le couplage du réseau local sans fil.

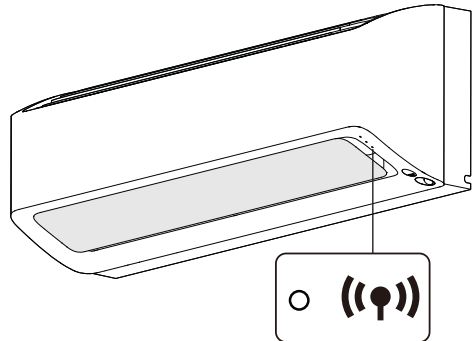

Le voyant vert WLAN s'allume lorsque le couplage au réseau local sans fil a réussi.

FRANÇAIS

CONSEILS POUR ÉCONOMISER L'ÉNERGIE

Vous trouverez ci-dessous quelques moyens simples d'économiser de l'énergie lorsque vous utilisez votre climatiseur.

RÉGLER LA BONNE TEMPÉRATURE

- Le réglage sur un point de température plus élevé (plus bas) que nécessaire entraînera une augmentation de la consommation d'énergie.

BLOQUER LA LUMIÈRE DIRECTE DU SOLEIL ET EMPÊCHER LES COURANTS D'AIR

- Le blocage de la lumière directe du soleil pendant le fonctionnement du refroidissement réduira la consommation d'énergie.
- Fermez les fenêtres et les portes pendant les opérations de refroidissement et de chauffage.

RÉGLEZ LA DIRECTION DU FLUX D'AIR POUR OBTENIR LA MEILLEURE CIRCULATION D'AIR.

GARDEZ LE FILTRE PROPRE POUR ASSURER LE FONCTIONNEMENT LE PLUS EFFICACE.

PROFITER DE LA FONCTION D'ARRÊT DE LA MINUTERIE.

COUPEZ LE DISJONCTEUR LORSQUE L'APPAREIL N'EST PAS UTILISÉ PENDANT UNE PÉRIODE PROLONGÉE.

- L'appareil consomme toujours une petite quantité d'énergie lorsqu'il ne fonctionne pas.

NOTE:

- En mode AUTO, l'appareil sélectionne automatiquement le mode COOL ou HEAT en comparant la température ambiante et la température souhaitée.

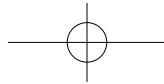

FONCTIONNEMENT DE BASE

1 Appuyez sur le bouton COOL/HEAT.

☼ : COOL ☀ : HEAT

- Le témoin vert d'OPÉRATION (⏻) s'allume.

POUR ÉTEINDRE

Appuyez sur le bouton STOP.

- Le témoin vert d'OPÉRATION (⏻) s'éteint.

2 Appuyez sur le bouton TEMPERATURE pour régler la température souhaitée, vous pouvez régler la température par incréments de 0,5 °C.

(mode COOL/HEAT)

La plage de réglage de la température : 61-86 °F (16-30 °C).

3 Appuyez sur le bouton FAN pour régler la vitesse de ventilation souhaitée.

AUTO QUIET SOFT LOW HIGH

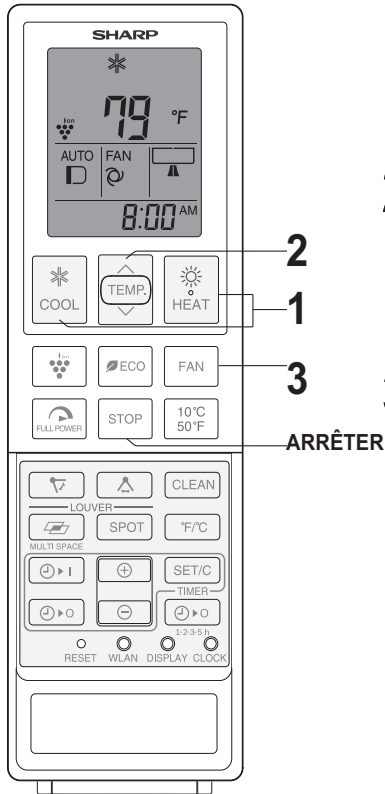

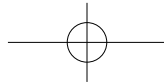

RÉGLAGE DE LA DIRECTION DU DÉBIT D'AIR

VERTICAL AIR FLOW DIRECTION

1 Appuyez sur le bouton LOUVER () pour régler la direction du flux d'air souhaitée.

(mode COOL)



(mode HEAT)

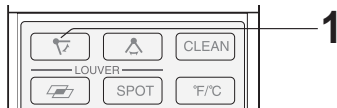
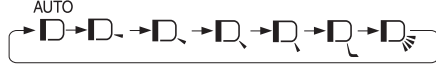

DIRECTION HORIZONTALE DU FLUX D'AIR

(Pour AY-XP12ZHU, AY-XP18ZHU)

1 Appuyez sur le bouton LOUVER () pour régler la direction du flux d'air désiré.



ATTENTION :

- N'essayez jamais de régler les volets manuellement.
- Le réglage manuel des volets peut entraîner un dysfonctionnement de l'appareil.
- Lorsque le volet de débit d'air vertical est positionné à la position la plus basse en mode COOL pendant une période prolongée, de la condensation peut se former.

(Pour AY-XPC12ZU, AY-XPC15ZU, AY-XPC18ZU, AY-XPC24ZU)

Réglez manuellement le débit d'air à l'aide du levier du volet.

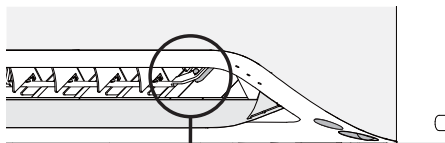

Levier du volet

FONCTIONNEMENT DU PLASMACLUSTER

Les ions Plasmacluster seront libérés dans la pièce.

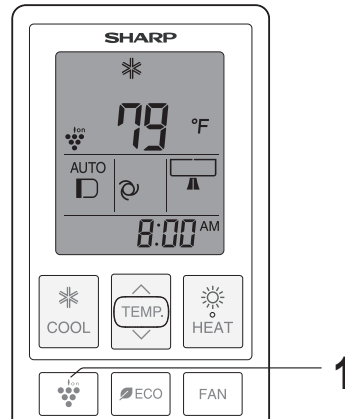

1 La fonction PLASMACLUSTER est activée par défaut lorsque l'appareil est en marche.



FRANÇAIS

POUR ANNULER CETTE FONCTION

1 Appuyez sur le bouton PLASMACLUSTER.

- La télécommande n'affiche pas "  ".
- Le voyant d'OPÉRATION () passe du bleu au vert.
- L'indicateur PLASMACLUSTER de l'appareil s'éteint (uniquement pour AY-XP12ZHU, AY-XP18ZHU).

NOTE:

- L'utilisation de l'opération PLASMACLUSTER sera mémorisée, et elle sera activée à la prochaine mise sous tension de l'appareil.
- Pour effectuer l'opération PLASMACLUSTER en mode ventilateur uniquement, appuyez sur le bouton PLASMACLUSTER lorsque l'appareil ne fonctionne pas. Le symbole de mode de la télécommande s'éteint et la vitesse du ventilateur ne peut pas être réglée sur AUTO.
- Plasmacluster est la technologie originale de Sharp.

Pour plus d'informations, veuillez consulter : <http://www.sharp-world.com/pci/en>

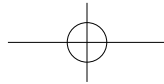

OPÉRATION «FULL POWER»

Dans ce mode de fonctionnement, le climatiseur fonctionne à la puissance maximale pour refroidir ou réchauffer rapidement la pièce.

1 Appuyez sur le bouton FULL POWER pendant le fonctionnement.

- La télécommande affiche " ".
- L'affichage de la température s'éteint.

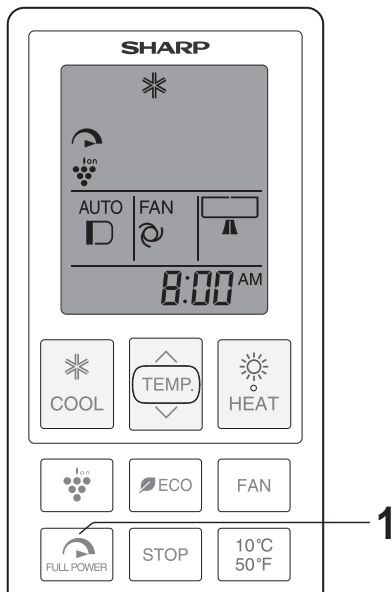

POUR ANNULER

Appuyez à nouveau sur le bouton FULL POWER.

NOTE:

- L'unité fonctionnera à la vitesse de ventilateur « Extra HIGH » pendant 15 minutes pour la distribution de l'air climatisé sur de longues distances, puis passera à la vitesse de ventilateur « HIGH » après 15 minutes.
- Vous ne pouvez pas régler la température ou la vitesse du ventilateur pendant l'opération à FULL POWER.

FONCTIONNEMENT DU « SPOT AIR »

(Seulement pour AY-XP12ZHU, AY-XP18ZHU)

Les volets sont réglés de manière à ce que le flux d'air soit délivré à la zone souhaitée.

1 Appuyez sur la touche SPOT AIR pour sélectionner la direction du flux d'air souhaitée.

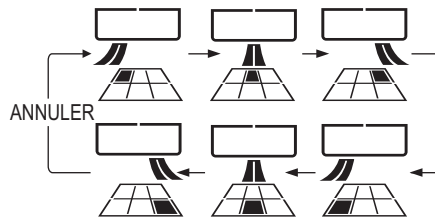

NOTE:

- Si vous voulez le réglage SPOT AIR en mode FULL POWER, appuyez sur le bouton SPOT AIR pendant l'opération FULL POWER.

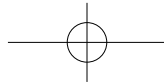

FONCTIONNEMENT EN ECO MODE

Le climatiseur fonctionnera avec une consommation d'énergie plus faible que d'habitude dans ce mode.

1 En cours de fonctionnement, appuyez sur le bouton ECO MODE pour passer en mode de faible consommation d'énergie.

- La télécommande affiche "ECO".

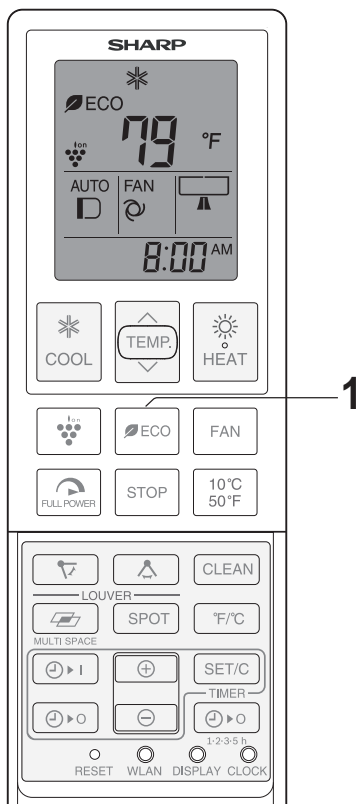

POUR ANNULER

Appuyez à nouveau sur le bouton ECO MODE.

NOTE:

- Le fonctionnement du ECO MODE n'est pas disponible en mode VENTILATION seule.

FONCTION DE DÉTECTEUR DE MOUVEMENT

(Seulement pour AY-XP12ZHU, AY-XP18ZHU)

Le climatiseur peut être contrôlé intelligemment en fonction de l'activité humaine.

1 Appuyez sur le bouton ECO.

OPÉRATION D'ÉCONOMIE D'ÉNERGIE

L'opération d'économie d'énergie démarre si aucune activité humaine n'est détectée pendant plus de 60 minutes.

Lorsque l'activité humaine est à nouveau détectée, l'opération d'économie d'énergie s'arrête et le fonctionnement initial est rétabli.

DÉTECTION DES ACTIVITÉS

Si l'activité humaine devient plus active, le climatiseur ajustera la température réglée pour un meilleur confort.

- Le climatiseur refroidit plus (ou chauffe moins en mode HEAT) que la température réglée.
- En outre, en mode COOL avec le réglage des volets AUTO, la vitesse du ventilateur augmente et l'air s'écoule vers le bas.

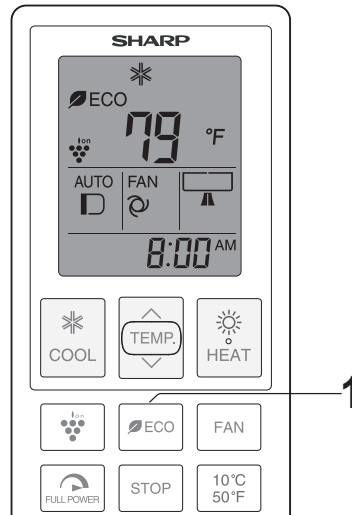

NOTE:

S'il n'y a aucun mouvement de personne pendant une longue période ou si les mouvements sont bloqués par des meubles, le capteur peut détecter à tort que la pièce est vacante.

S'il y a de petits animaux ou des objets (comme un radiateur) à température élevée dans la pièce, le capteur peut détecter de manière incorrecte une ou plusieurs personnes.

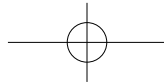

FRANÇAIS



FONCTIONNEMENT DU MULTI SPACE

L'unité fonctionnera pour refroidir ou réchauffer plusieurs pièces dans une maison bien isolée en appuyant sur ce bouton.

1 Pendant le fonctionnement en refroidissement ou en chauffage, appuyez sur la touche MULTI SPACE.

- La télécommande affiche "  " et l'icône de la vitesse du ventilateur devient "  ".
- L'angle du volet sera modifié pour permettre la livraison de froid ou de chaud sur de longues distances.

(mode HEAT)

- La télécommande affiche "  ".

(mode COOL)

- La télécommande affiche "  ".

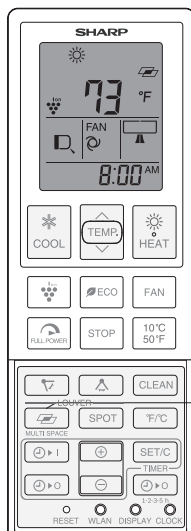

POUR ANNULER

Appuyez à nouveau sur la touche MULTI SPACE.



NOTE:

- L'unité fonctionnera à la vitesse de ventilateur « Extra HIGH » pendant 15 minutes pour la distribution de l'air conditionné sur de longues distances, puis passera à la vitesse de ventilateur « HIGH » après 15 minutes.
- Le bouton FAN SPEED sera désactivé pendant cette opération.
- L'efficacité de cette fonction peut varier en fonction de la disposition de la pièce, de la position d'installation de l'appareil et du niveau d'isolation de l'espace concerné.

FONCTIONNEMENT AUTONETTOYANT

L'opération SELF CLEAN libère des ions Plasmacluster et un flux d'air pour sécher l'intérieur de l'appareil afin d'éviter le développement de moisissures et de champignons.

1 Appuyez sur la touche SELF CLEAN lorsque l'appareil ne fonctionne pas.

- La télécommande affiche "  ".
- (Le "  " disparaît automatiquement en 1 minute.)
- Le voyant bleu d'OPÉRATION () de l'appareil s'allume.
- Le voyant bleu PLASMACLUSTER de l'appareil s'allume (seulement pour AYXP12ZHU, AY-XP18ZHU).
- L'appareil s'arrête de fonctionner après 90 minutes.

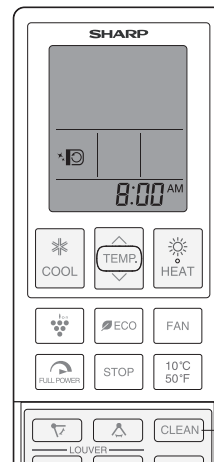

POUR ANNULER

Appuyez sur le bouton STOP.

- Le voyant bleu OPERATION () de l'appareil s'éteint.
- Le voyant bleu PLASMACLUSTER de l'appareil s'éteint (uniquement pour AYXP12ZHU, AY-XP18ZHU).

NOTE:

- Vous ne pouvez pas régler la température, la vitesse du ventilateur, la direction du flux d'air ou le réglage de la minuterie pendant l'opération SELF CLEAN
- Les champignons de moisissure déjà développés ne peuvent pas être éliminés par cette opération.
- Le fonctionnement du climatiseur peut être en mode HEAT selon la température extérieure.

FR-18

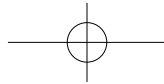

FONCTIONNEMENT 10 °C (50 °F)

L'unité fonctionnera en mode chauffage à 10 °C (50 °F) pour éviter que la pièce ne gèle lorsque vous vous absentez longtemps.

1 Appuyez sur le bouton HEAT pour démarrer l'opération de chauffage.

2 Appuyez sur le bouton 10 °C (50 °F).
• La télécommande affiche « 10 °C (50 °F) ».

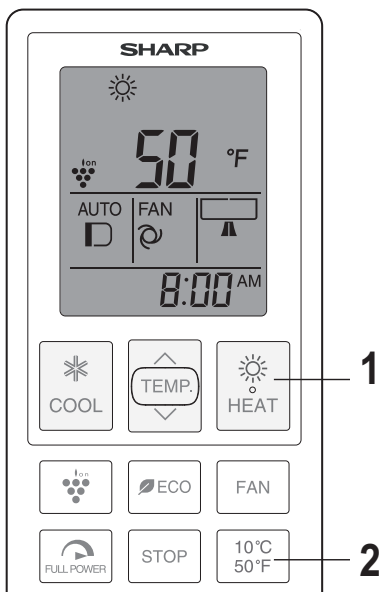

BOUTON D’AFFICHAGE

Appuyez sur le bouton DISPLAY lorsque les indicateurs de l'appareil sont trop lumineux.

1 Pendant le fonctionnement, appuyez sur le bouton DISPLAY.

- Les indicateurs de l'appareil deviennent plus faibles.

POUR ALLUMER

Appuyez à nouveau sur le bouton DISPLAY.

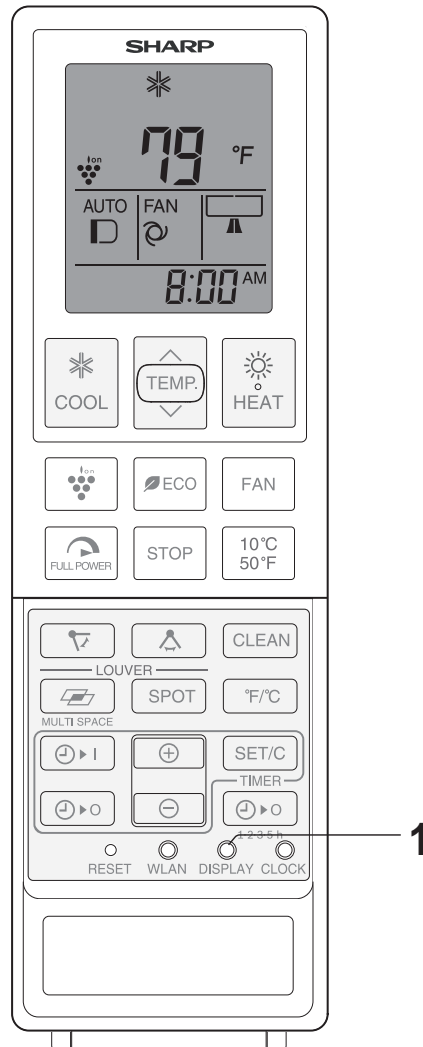

FRANÇAIS

POUR ANNULER

Appuyez à nouveau sur le bouton 10 °C (50 °F).

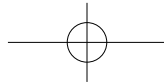

FONCTIONNEMENT DE LA MINUTERIE

Avant de régler la minuterie, assurez-vous que l'horloge est bien réglée sur l'heure actuelle.

ARRÊT PAR MINUTERIE

- 1 Press the OFF TIMER () button.
- 2 Appuyez sur le bouton OFF TIMER « » clignote; appuyez sur le bouton TIME ADVANCE () ou REVERSE () pour régler la durée souhaitée
(l'heure peut être réglée par incréments de 10 minutes)

3 Appuyez sur le bouton TIMER SET (SET/C).

- Le voyant orange TIMER () de l'appareil s'allume.

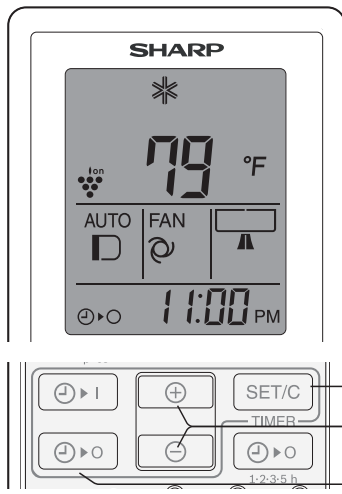

MISE EN MARCHÉ PAR MINUTERIE

- 1 Appuyez sur le bouton ON TIMER (|).
- 2 Le voyant ON TIMER " | " clignote; appuyez sur le bouton TIME ADVANCE () ou REVERSE () pour régler l'heure souhaitée
(l'heure peut être réglée par incréments ou décréments de 10 minutes).

3 Sélectionnez la condition de fonctionnement.

4 Appuyez sur le bouton TIMER SET (SET/C).

- Le voyant orange TIMER () de l'appareil s'allume.

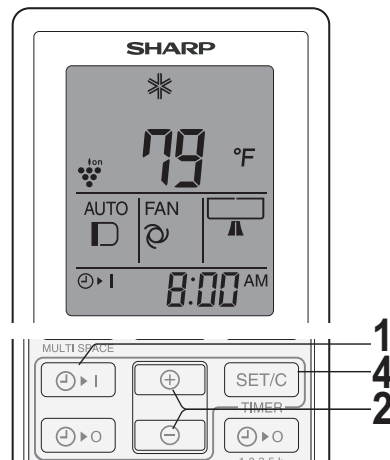

CONSEILS SUR LE FONCTIONNEMENT DE LA MINUTERIE D'ARRÊT

Lorsque le mode OFF TIMER est activé, le réglage de la température est automatiquement ajusté pour éviter que la pièce ne devienne excessivement chaude ou froide, par exemple pendant que vous dormez (fonction de veille automatique).

MODE FROID :

- Une heure après le début du fonctionnement de l'heure, le réglage de la température augmente de 1 °C par rapport au réglage initial.

MODE CHAUFFAGE :

- Une heure après le début du fonctionnement de la minuterie, la température réglée baisse de 3 °C par rapport à la température initiale.

NOTE:

- L'appareil se met en marche avant l'heure programmée pour permettre à la pièce d'atteindre la température souhaitée à l'heure programmée (fonction de réveil).

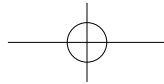

MINUTERIE D'ARRÊT AUTOMATIQUE (1.2.3.5h OFF TIMER)

Lorsque la MINUTERIE D'ARRÊT 1.2.3.5h est réglée, l'appareil s'éteint automatiquement après les heures programmées.

1 Appuyez sur la touche 1.2.3.5h OFF TIMER pour régler l'heure souhaitée.

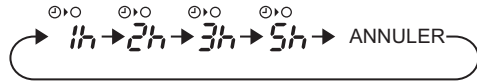

- Le voyant orange TIMER () de l'appareil s'allume.
- Le temps restant sera indiqué sur la télécommande par incréments d'une heure.

POUR ANNULER LE MODE MINUTERIE (pour OFF TIMER et ON TIMER)

Appuyez sur le bouton TIMER CANCEL (SET/C).

- Le voyant orange TIMER () de l'appareil s'éteint.
- L'heure actuelle s'affiche sur la télécommande.

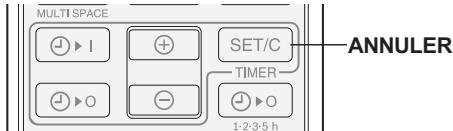

POUR CHANGER LE RÉGLAGE DE L'HEURE

Annulez d'abord le réglage de la minuterie, puis réglez-le à nouveau.

UTILISATION COMBINÉE DE MINUTERIE DE MISE EN MARCHÉ ET D'ARRÊT

Vous pouvez utiliser les minuteries ON et OFF en combinaison.

Exemple:

Pour arrêter le fonctionnement à 11 h p.m. et le reprendre pour amener la température ambiante au niveau souhaité à 7 h 00.

1 Réglez le TIMER OFF sur 11 h p.m. pendant le fonctionnement.

2 Réglez le TIMER ON sur 7 heures du matin.

Après le réglage, appuyez sur le bouton TIMER ON (). Le voyant TIMER ON « » clignote, indiquant 7:00 AM.



Après le réglage, appuyez sur la touche TIMER OFF (). Le voyant TIMER OFF « » clignote, indiquant 11:00 PM.



NOTE:

- Vous ne pouvez pas programmer les fonctions ON-TIMER et OFF-TIMER pour faire fonctionner l'appareil à des températures ou des réglages différents.
- L'une des deux minuteries peut être programmée pour s'activer avant l'autre.
- Lorsque vous appuyez sur le bouton SET/C, tous les réglages de la minuterie sont annulés (y compris ON TIMER, OFF TIMER et 1.2.3.5h OFF TIMER).

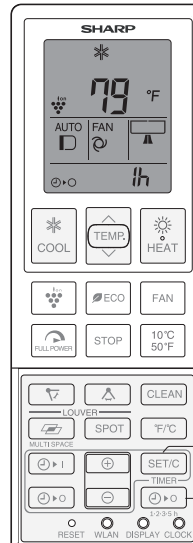

POUR ANNULER

Appuyez sur le bouton SET/C ou sur le bouton 1.2.3.5h OFF TIMER. Ensuite, appuyez sur le bouton STOP.

- Le voyant orange TIMER () de l'appareil s'éteint.
- L'heure actuelle s'affiche sur la télécommande.

NOTE:

- Le 1.2.3.5h OFF TIMER a la priorité sur TIMER ON et TIMER OFF.
- Si la MINUTERIE D'ARRÊT 1.2.3.5h est réglée alors que l'unité ne fonctionne pas, l'unité fonctionnera dans les conditions précédemment définies et s'arrêtera après une période de temps définie.
- Si la minuterie ON TIMER et/ou la minuterie OFF TIMER sont réglées. La touche TIMER CANCEL annule tous les réglages.

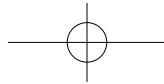

NOTES SUR LE FONCTIONNEMENT

PLAGE DE TEMPÉRATURE DE FONCTIONNEMENT

		TEMP. INT.	TEMP. EXT.
COOLING	upper limit	90°F (32.2°C)	115°F (46.1°C)
	lower limit	70°F (21.1°C)	14°F (-10°C)
HEATING	upper limit	81°F (27.2°C)	75°F (23.9°C)
	lower limit	–	-17°F (-27°C)

- Le dispositif de protection intégré peut empêcher l'appareil de fonctionner s'il est utilisé en dehors de cette plage.
- De la condensation peut se former sur la sortie d'air si l'appareil fonctionne en permanence en mode COOL lorsque l'humidité est supérieure à 80 %.

EN CAS DE PANNE DE COURANT

Ce climatiseur est doté d'une fonction mémoire qui permet de conserver les réglages en cas de panne de courant.

Après le rétablissement de l'alimentation, l'appareil redémarre automatiquement avec les mêmes réglages que ceux qui étaient actifs avant la panne de courant, à l'exception des réglages de la minuterie.

Si les minuteries ont été réglées avant une panne de courant, elles devront être réglées à nouveau après le rétablissement du courant.

FONCTION DE PRÉCHAUFFAGE

En mode HEAT, le ventilateur intérieur peut ne pas démarrer pendant deux à cinq minutes après la mise en marche de l'unité afin d'éviter que de l'air froid ne sorte de l'unité.

FONCTION DE DÉGIVRAGE

- Lorsque de la glace se forme sur l'échangeur de chaleur de l'unité extérieure pendant l'opération HEAT, un dégivrage automatique fournit de la chaleur pendant environ 5 à 10 minutes pour éliminer la glace. Pendant le dégivrage, les ventilateurs intérieur et extérieur cessent de fonctionner. Pendant l'opération de dégivrage, le témoin de fonctionnement clignote lentement.
- Une fois le dégivrage terminé, l'appareil reprend automatiquement son fonctionnement en mode HEAT.

EFFICACITÉ DU CHAUFFAGE

- L'appareil utilise une pompe à chaleur qui aspire la chaleur de l'air extérieur et la restitue dans la pièce. La température de l'air extérieur influe donc grandement sur l'efficacité du chauffage.
- Si l'efficacité du chauffage est réduite en raison de températures extérieures basses, utilisez un chauffage supplémentaire.
- Il lui faut du temps pour se réchauffer et chauffer toute la pièce en raison du système de circulation d'air forcée.

NOTE:

- La température de fonctionnement la plus basse en mode chauffage est de -27°C (-17°F). Si la température extérieure descend en dessous de -27°C (-17°F) dans votre région, nous vous recommandons d'avoir une autre source de chauffage. Lorsque la température extérieure descend en dessous de -27°C (-17°F), éteignez l'appareil pour éviter tout dommage, ainsi que des performances inefficaces.

IMPORTANT

- Pour les climats plus froids, installez l'unité extérieure dans un endroit non affecté par les chutes de neige ou la glace (pente des toits des maisons par exemple). L'unité doit être installée au moins 10 pouces au-dessus de l'accumulation moyenne de neige dans votre région. **En mode chauffage, assurez-vous que la neige se trouve toujours à 10 pouces sous la base de l'unité extérieure.** L'accumulation de neige sous l'unité peut affecter le bon fonctionnement de l'unité et l'endommager. Pendant le dégivrage, les trous d'évacuation du bac de l'unité extérieure doivent toujours être libres et laisser passer l'eau. Si de la neige bloque l'écoulement de l'eau, la glace s'accumule et endommage l'unité.

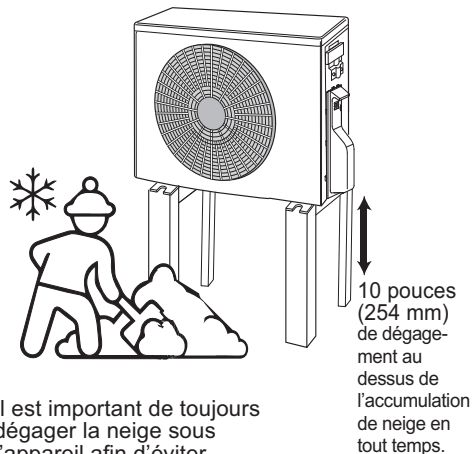

Il est important de toujours dégager la neige sous l'appareil afin d'éviter l'amoncellement de neige qui pourrait nuire à l'unité.

FR-22

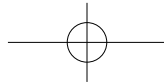

ENTRETIEN

Veillez à débrancher le cordon d'alimentation de la prise murale ou à mettre le disjoncteur hors tension avant d'effectuer tout entretien.

NETTOYAGE DU FILTRE À AIR

Après 720 heures de fonctionnement, le témoin OPERATION clignote (les lumières verte et bleue clignotent alternativement).

1 Éteignez l'appareil.

2 Retirez le filtre à air.

Insérez un doigt dans les poignées pour soulever le filtre à air.

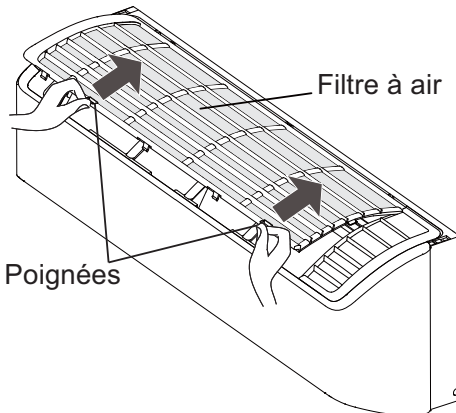

3 Nettoyez le filtre à air

Utilisez un aspirateur pour enlever la poussière. Si le filtre à air est sale, lavez-le avec de l'eau tiède et un détergent doux. Faites sécher le filtre à air à l'ombre avant de le réinstaller.

4 Réinstallez le filtre à air.

Tenez le filtre à air et insérez les crochets dans les trous jusqu'à ce qu'ils correspondent les uns aux autres.

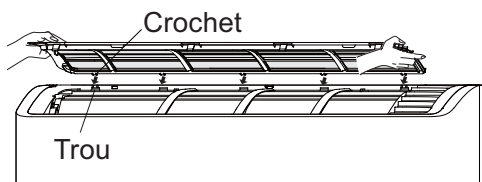

Appuyez sur le filtre à air jusqu'à ce qu'il s'enclenche.

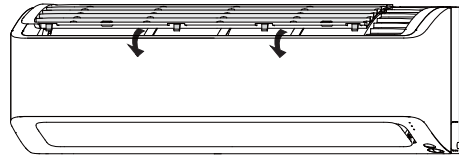

5 Maintenez enfoncé le bouton ON/OFF de l'appareil pendant 2 secondes. Après 2 secondes, un signal sonore retentit, puis relâchez le bouton dans les 5 secondes.

Le témoin OPERATION de l'appareil cesse de clignoter.

NETTOYAGE DE L'UNITÉ ET DE LA TÉLÉCOMMANDE

- Essuyez-les avec un chiffon doux.
- Ne les éclaboussez pas directement et ne versez pas d'eau dessus. Cela pourrait provoquer une décharge électrique ou endommager l'équipement.
- N'utilisez pas d'eau chaude, de diluant, de poudres abrasives ou de solvants puissants.

ENTRETIEN APRÈS LA SAISON DES CLIMATISEURS

1 Séchez soigneusement l'intérieur de l'unité intérieure.

Faites fonctionner l'appareil en mode de fonctionnement SELF CLEAN.

2 Arrêtez l'opération et débranchez l'appareil.

Coupez le disjoncteur, si vous en avez un exclusivement pour le climatiseur.

3 Nettoyez le filtre à air, puis réinstallez-le.

ENTRETIEN AVANT LA SAISON DES CLIMATISEURS

1 Assurez-vous que le filtre à air n'est pas sale.

2 Assurez-vous que rien n'obstrue l'entrée ou la sortie d'air.

FRANÇAIS

FR-23

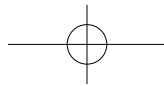

DÉPANNAGE : AVANT D'APPELER LE SERVICE APRÈS-VENTE

Vérifiez les points suivants avant d'appeler le service après-vente.

L'APPAREIL NE FONCTIONNE PAS

L'appareil ne fonctionnera pas s'il est mis en marche immédiatement après avoir été éteint. L'appareil ne fonctionnera pas immédiatement après un changement de mode. Ceci a pour but de protéger l'appareil. Attendez 3 minutes avant de faire fonctionner l'appareil.

L'UNITÉ N'ENVOIE PAS D'AIR CHAUD

L'appareil est en train de préchauffer ou de dégivrer.

ODEURS

Les odeurs de moquette et de meubles qui ont pénétré dans l'unité peuvent être envoyées hors de l'unité.

BRUIT DE CRAQUEMENT

Ce son est généré par le frottement des parties de l'appareil qui se dilatent ou se rétractent en raison d'un changement de température.

UN FAIBLE BOURDONNEMENT

C'est un son de l'appareil à ions Plasmacluster.

BRUIT DE CLAPOTIS

Le bruit de clapotis est le bruit du réfrigérant qui circule à l'intérieur de l'unité.

BROUILLARD OBSERVÉ À LA SORTIE D'AIR INTÉRIEUR

En mode refroidissement, ce phénomène est dû à la différence de température entre l'air ambiant et l'air évacué.

VAPEUR D'EAU

En mode chauffage, de la vapeur d'eau peut s'écouler de l'unité extérieure pendant le dégivrage.

L'UNITÉ EXTÉRIEURE NE S'ARRÊTE PAS

Après l'arrêt du fonctionnement, l'unité extérieure fera tourner son ventilateur pendant environ une minute pour refroidir l'unité.

ODEUR ÉMISE PAR LA SORTIE D'AIR DU PLASMACLUSTER

C'est l'odeur de l'ozone générée par le générateur d'ions Plasmacluster. La concentration d'ozone est très faible et n'a aucun effet négatif sur votre santé. L'ozone rejeté dans l'air se décompose rapidement, et sa densité dans la pièce n'augmente pas.

Vérifiez les points suivants avant d'appeler le service après-vente.

SI L'APPAREIL NE FONCTIONNE PAS

Vérifiez si le disjoncteur s'est déclenché ou si le fusible a sauté.

SI L'APPAREIL NE PARVIENT PAS À CHAUFFER (OU À REFROIDIR) LA PIÈCE DE MANIÈRE EFFICACE

- Vérifiez les filtres. S'ils sont sales, nettoyez-les.
- Vérifiez l'unité extérieure pour vous assurer que rien ne bloque l'entrée ou la sortie d'air.
- Vérifiez que le thermostat est correctement réglé.
- Assurez-vous que les fenêtres et les portes sont bien fermées.

SI L'APPAREIL NE REÇOIT PAS LE SIGNAL DE LA TÉLÉCOMMANDE

- Vérifiez si les piles de la télécommande sont devenues vieilles et faibles.
- Essayez à nouveau d'envoyer le signal avec la télécommande correctement orientée vers la fenêtre de réception du signal de l'appareil.
- Vérifiez si les piles de la télécommande sont correctement installées.

Veillez appeler le service après-vente lorsque le voyant OPERATION (vert), le voyant TIMER (orange) et le voyant WLAN (vert) de l'appareil clignotent successivement.

Indicateurs LED spéciaux :

- Erreur et arrêt** : le voyant OPERATION (vert), le voyant TIMER (orange) et le voyant WLAN (vert) de l'appareil clignotent successivement.
- Remplacement du filtre** : Le voyant OPERATION, les lumières verte et bleue clignotent alternativement.
- Alerte de remplacement de l'unité Plasmacluster** : Le voyant OPERATION (vert) s'allume lorsque le CA est éteint (uniquement pour AY-XP12ZHU, AYXP18ZHU).
- Dégivrage** : Le témoin OPERATION, bleu ou vert, s'allume et s'éteint. Les conditions suivantes n'indiquent pas un mauvais fonctionnement de l'équipement.

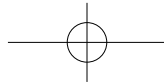

À PROPOS DU CODE D'ERREUR

- Le code d'erreur contient un code principal et un code secondaire.

Exemple: erreur 23-4.

CODE D'ERREUR		
Code principale		Code secondaire
23	-	4

OBTENIR LE CODE D'ERREUR

Exemple: erreur 23-4.

- Appuyez sur le bouton TEMPERATURE “” pendant plus de 5 secondes sur la télécommande lorsque l'unité intérieure et la télécommande sont éteintes.
 - La télécommande affiche “00” et l'appareil émet un bip.

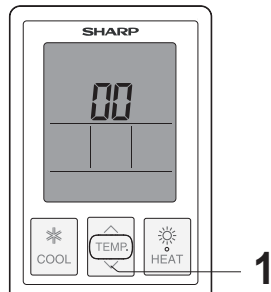

- Appuyez sur le bouton TEMPERATURE “” et “”, l'écran de la télécommande passe “00” à “31” pas à pas. Pendant ce temps, l'appareil émet un court bip sonore à chaque étape.

- Lorsqu'il affiche “23”, il émet un long bip sonore pour vous rappeler que ce code d'erreur “23” est le code d'erreur principal.

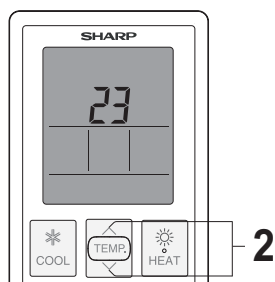

- Appuyez une fois sur le bouton FAN, la télécommande affiche “-0”.

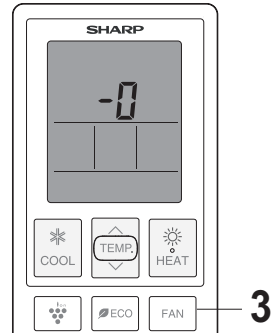

- Appuyez sur le bouton TEMPERATURE “” et “”, l'écran de la télécommande passe de “-0” à “-7” pas à pas. Pendant ce temps, il émet un court bip sonore à chaque étape.

- Lorsqu'il affiche “-4”, il émet un long bip sonore pour vous rappeler ce code d'erreur “4” est un code d'erreur secondaire.

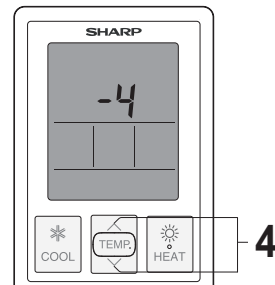

Pour décrire le dysfonctionnement au service après-vente, vous pouvez trouver le code d'erreur à l'aide de la télécommande avant d'appeler le service après-vente.

- Appuyez sur STOP pour terminer ce mode.

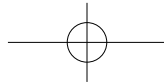

AY-XPC12ZU/AE-X12ZU
AY-XPC24ZU/AE-X24ZU

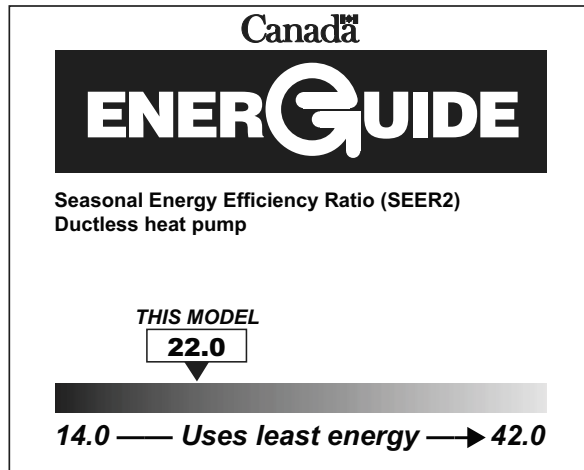

AY-XPC15ZU/AE-X15ZU
AY-XPC18ZU/AE-X18ZU

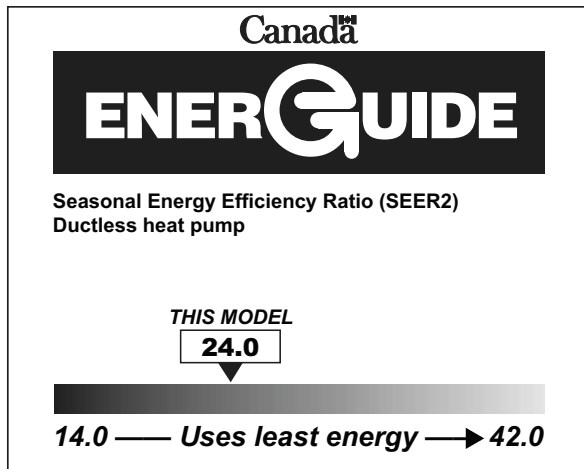

AY-XP12ZHU/AE-X12ZHU
AY-XP18ZHU/AE-X18ZHU

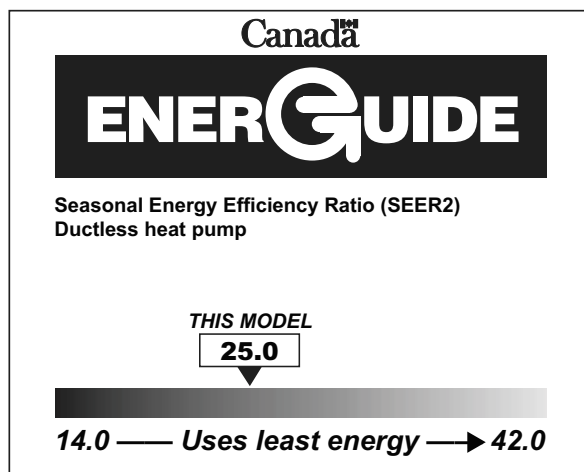

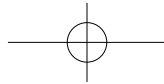

A2L

ÍNDICE

• GARANTÍA LIMITADA DE CLIENTE	ES-2
• DECLARACIÓN SOBRE INTERFERENCIAS DE LA COMISIÓN FEDERAL DE COMUNICACIONES	ES-3
• SUPLEMENTOS DEL MANUAL DE USO RELATIVOS A LA FCC	ES-4
• PRECAUCIONES DE SEGURIDAD	ES-4
• NOMBRES DE LAS PIEZAS	ES-10
• MANDO A DISTANCIA	ES-12
• ENCENDIDO Y APAGADO MANUAL EN LA UNIDAD	ES-13
• FUNCIÓN DE RED INTELIGENTE	ES-13
• CONSEJOS PARA AHORRAR ENERGÍA	ES-13
• FUNCIONAMIENTO BÁSICO	ES-14
• AJUSTE DE LA DIRECCIÓN DEL CAUDAL DE AIRE	ES-15
• FUNCIONAMIENTO DEL PLASMA CLUSTER	ES-15
• FUNCIONAMIENTO A POTENCIA MÁXIMA	ES-16
• FUNCIÓN DE AIRE DIRIGIDO	ES-16
• FUNCIONAMIENTO EN MODO ECONÓMICO	ES-17
• FUNCIÓN DE SENSOR DE MOVIMIENTO	ES-17
• FUNCIONAMIENTO DEL MODO MULTIESPACIO	ES-18
• FUNCIONAMIENTO DE LA FUNCIÓN AUTOLIMPIEZA	ES-18
• FUNCIONAMIENTO A 10 °C (50 °F)	ES-19
• TECLA DISPLAY	ES-19
• FUNCIONAMIENTO DEL TEMPORIZADOR	ES-20
• TEMPORIZADOR DE APAGADO 1.2.3.5h	ES-21
• NOTAS SOBRE EL FUNCIONAMIENTO	ES-22
• MANTENIMIENTO	ES-23
• RESOLUCIÓN DE PROBLEMAS: ANTES DE LLAMAR AL SERVICIO TÉCNICO	ES-24

ESPAÑOL

Declaración de conformidad

**ACONDICIONADOR DE AIRE DE PARED DE SHARP
AY-XPC12ZU, AY-XPC15ZU,
AY-XPC18ZU, AY-XPC24ZU,
AY-XP12ZHU, AY-XP18ZHU**

El adaptador WLAN incluido en el producto cumple la parte 15 de las reglas de la FCC.

Parte responsable:

SHARP ELECTRONICS CORPORATION
100 Paragon Drive, Montvale, NJ 07645, U.S.A.
TEL: 1-800-BE-Sharp

El adaptador WLAN del producto cumple la parte 15 de las reglas de la FCC. El funcionamiento está sujeto a las siguientes dos condiciones: (1) Este dispositivo no puede causar interferencias dañinas y (2) este dispositivo debe aceptar cualquier interferencia recibida, incluida las interferencias que pueden causar un funcionamiento no deseado.

Advertencia: Todo cambio o modificación de este dispositivo que no cuente con la autorización expresa de la parte responsable de la conformidad podría conllevar la anulación de la autoridad del usuario para utilizar el equipo.

- Contiene ID de FCC: RX3-B01

Declaración de conformidad

**ACONDICIONADOR DE AIRE DE PARED DE SHARP
AY-XPC12ZU, AY-XPC15ZU,
AY-XPC18ZU, AY-XPC24ZU,
AY-XP12ZHU, AY-XP18ZHU**

CAN ICES-001B / NMB-003(B)

Parte responsable:

SHARP ELECTRONICS OF CANADA LTD.
335 Britannia Road East, Mississauga,
Ontario L4Z 1W9 Canadá
TEL: (905) 568-7140

El adaptador WLAN de este producto contiene transmisores/receptores libres de licencia que cumplen las RSS libres de licencia del departamento Innovation, Science and Economic Development Canada. El uso está sujeto a las siguientes dos condiciones:

- (1) Este dispositivo no puede causar interferencias.
- (2) Este dispositivo debe aceptar todo tipo de interferencias, incluidas las interferencias que pueden causar un funcionamiento indeseado del dispositivo.

Contiene IC: 2878F-B01
CPWB-B450JBKZ

Lea este manual atentamente antes de usar el producto.
Este manual se debe guardar en un lugar seguro para facilitar su consulta.

ES-1

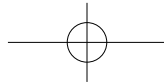

GARANTÍA LIMITADA DE CLIENTE

GARANTÍA LIMITADA DE CLIENTE (VÁLIDA SOLO EN ESTADOS UNIDOS, GUAM, PUERTO RICO Y CANADÁ)

SHARP garantiza que este producto (en lo sucesivo, el "Producto"), cuando se envíe en su contenedor original, estará libre de defectos de fabricación y fallos en los materiales. Si el producto presenta un defecto, SHARP, a su discreción, reparará o sustituirá la pieza defectuosa para el periodo y los términos estipulados a continuación. Esta garantía solo se aplicará a los Productos adquiridos en distribuidores autorizados y no resultará válida si se adquiere en un distribuidor o establecimiento online no autorizado.

Esta garantía no se aplica a ningún elemento de apariencia del Producto ni a los elementos excluidos adicionales que se indican a continuación, así como a ningún producto cuya parte exterior haya resultado dañada o desfigurada, haya sido sometido a una tensión incorrecta (incluidas sobretensiones), uso indebido, servicio o uso atípicos, o haya sido alterado o modificado en su diseño o construcción.

Para hacer valer los derechos previstos en la presente garantía limitada, el cliente debe seguir los pasos que se indican a continuación y proporcionar un comprobante de compra, así como la fecha de instalación al proveedor de servicios o a SHARP.

La garantía limitada que se describe en este documento complementa cualesquiera garantías implícitas que la ley otorgue a los compradores. **TODAS LAS GARANTÍAS IMPLÍCITAS, INCLUIDAS LAS GARANTÍAS DE COMERCIALIZACIÓN Y ADECUACIÓN PARA EL USO, ESTÁN LIMITADAS AL PERIODO O PERIODOS A PARTIR DE LA FECHA DE COMPRA INDICADAS A CONTINUACIÓN.** Algunos estados no permiten limitar la duración de una garantía limitada, por lo que la restricción anterior puede no resultar de aplicación. Ni el personal comercial del vendedor ni ninguna otra persona está autorizada a ofrecer garantías distintas a las que se describen en este documento o a ampliar la duración de ninguna garantía más allá del periodo que se describe aquí en nombre de SHARP. Las garantías que se describen en este documento serán las únicas otorgadas por SHARP y el único recurso a disposición del cliente. La corrección de los defectos, en el modo y durante el periodo descrito aquí, completará todas las responsabilidades de SHARP con respecto al cliente en relación con el Producto y supondrá la satisfacción plena de todas las reclamaciones, ya se basen en contrato, negligencias, responsabilidad limitada o de cualquier otro tipo. En ningún caso y de ninguna forma, SHARP será responsable por los daños económicos incidentales, consecuentes o a la propiedad que pudieran producirse. Algunos estados no permiten la exclusión de los daños incidentales o consecuentes, por lo que esta exclusión puede no serle de aplicación.

ESTA GARANTÍA LE CONCEDE DERECHOS LEGALES ESPECÍFICOS. ES POSIBLE QUE TAMBIÉN LE AMPAREN OTROS DERECHOS QUE PUEDEN VARIAR DE UN ESTADO A OTRO.

PERIODO DE GARANTÍA PARA ESTE PRODUCTO: Y PERIOD FOR THIS PRODUCT:

En el territorio continental de Estados Unidos y Canadá: durante un periodo de siete (7) años, a partir de la fecha de instalación, SHARP sustituirá un compresor defectuoso por uno nuevo o, a su discreción, por un compresor de recambio refabricado. En lo que respecta a otras piezas que no funcionen correctamente, SHARP proporcionará recambios durante un periodo de seis (6) años a partir de la fecha de instalación.

En Puerto Rico y Hawái: Durante un periodo de cinco (5) años a partir de la fecha de instalación, SHARP sustituirá las piezas defectuosas, incluido el compresor, por una pieza nueva o, a su discreción, por piezas de recambio refabricadas.

En Guam: Durante un periodo de un (1) año a partir de la fecha de instalación, SHARP sustituirá las piezas defectuosas, incluido el compresor, por una pieza nueva o, a su discreción, por piezas de recambio refabricadas.

ELEMENTOS ADICIONALES EXCLUIDOS DE ESTA GARANTÍA:

- Toda mano de obra necesaria para retirar o reinstalar una pieza defectuosa.
- Filtros, accesorios, piezas de adorno o cualquier material impreso.

ES-2

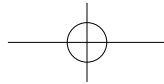

GARANTÍA LIMITADA DE CLIENTE (continuación)

- Cualquier defecto resultante del transporte o la manipulación inadecuados
- Instalación o retirada del sistema o de cualquiera de sus componentes.
- Funcionamiento, instalación o uso del Producto de una forma no conforme con los métodos especificados en el manual de uso y en los materiales de instalación.
- Un producto que haya sido retirado del lugar de instalación original.

PARA OBTENER UN SERVICIO DE GARANTÍA:

El servicio de garantía es proporcionado por distribuidores o mayoristas autorizados de SHARP CORPORATION y no por SHARP CORPORATION o sus filiales. Para solicitar un servicio relativo al Producto, diríjase al distribuidor autorizado en el que compró el Producto. Sharp proporcionará únicamente las piezas en garantía a través del distribuidor o mayorista autorizado.

DECLARACIÓN SOBRE INTERFERENCIAS DE LA COMISIÓN FEDERAL DE COMUNICACIONES

El adaptador WLAN de este producto ha sido sometido a pruebas y se ha determinado que cumple los límites de un dispositivo digital de clase B, a efectos de la parte 15 de las Reglas de la FCC. Dichos límites se han establecido para proporcionar una protección razonable contra las interferencias perjudiciales en una instalación residencial. Este dispositivo genera, utiliza y puede emitir energía de radiofrecuencia y, si no se instala y no se usa de conformidad con las instrucciones, puede provocar interferencias perjudiciales para las comunicaciones por radio. No obstante, no se puede garantizar que no ocurrirán interferencias en algunas instalaciones. Si este dispositivo provocara interferencias perjudiciales en la recepción de radio o televisión, lo que se puede determinar apagando y encendiendo el dispositivo, se recomienda al usuario que intente corregir las interferencias con una o varias de las siguientes medidas:

- Reoriente o reubique la antena de recepción.
- Aumente la separación entre el dispositivo y el receptor.
- Conecte el equipo a una toma de un circuito distinto al cual esté conectado el receptor.
- Consulte al distribuidor o a un técnico de radio y televisión con experiencia para obtener ayuda.

Aviso de exposición a RF

El adaptador WLAN incluido en este producto cumple los límites de exposición a la radiación de la FCC establecidos para un entorno no controlado.

Precaución contra exposición máxima permitida (para dispositivos móviles en virtud de la parte 15.247 y 15.407)

Para satisfacer los requisitos de exposición RF de FCC IC se debe mantener una distancia de separación de 20 cm o más entre la antena de este dispositivo y las personas durante el uso del dispositivo.

Para garantizar el cumplimiento de estos requisitos, no se recomienda el uso a distancias inferiores.

ESPAÑOL

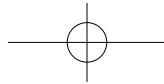

SUPLEMENTOS DEL MANUAL DE USO RELATIVOS A LA FCC

La unidad PCI incluida en el producto cumple la parte 18 de las reglas de la FCC

Advertencia: Todo cambio o modificación en esta unidad que no cuente con la autorización expresa de la parte responsable de la conformidad podría conllevar la anulación de la autoridad del usuario para utilizar el dispositivo.

NOTA: Este dispositivo ha sido sometido a pruebas y se ha concluido su conformidad con los límites de un equipo ISM de clase B, a efectos de la parte 18 de las reglas de la FCC. Dichos límites se han establecido para proporcionar una protección razonable contra las interferencias perjudiciales en una instalación residencial. Este dispositivo genera, utiliza y puede emitir energía de radiofrecuencia y, si no se instala y no se usa de conformidad con las instrucciones, puede provocar interferencias perjudiciales para las comunicaciones por radio. No obstante, no se puede garantizar que no ocurrirán interferencias en algunas instalaciones. Si este dispositivo provocara interferencias perjudiciales en la recepción de radio o televisión, lo que se puede determinar apagando y encendiendo el dispositivo, se recomienda al usuario que intente corregir las interferencias con una o varias de las siguientes medidas:

- Reoriente o reubique la antena de recepción.
- Aumente la separación entre el equipo y el receptor.
- Conecte el equipo a una toma de un circuito distinto al cual esté conectado el receptor.
- Consulte al distribuidor o a un técnico de radio y televisión con experiencia para obtener ayuda.

PRECAUCIONES DE SEGURIDAD

ADVERTENCIA

- No deforme ni tire del cable de alimentación. Estirar y utilizar incorrectamente el cable de alimentación puede ocasionar daños o descargas eléctricas.
- Tenga cuidado de no exponer su cuerpo directamente a la salida de aire durante un largo periodo de tiempo, ya que podría afectar a su salud.
- Cuando utilice el acondicionador de aire con recién nacidos, niños, ancianos, personas postradas en cama o inválidas, asegúrese de que la temperatura de la habitación sea la adecuada.
- No inserte objetos dentro de la unidad. Insertar objetos puede causar lesiones debido a la rotación a alta velocidad de los ventiladores internos.
- Asegúrese de conectar a tierra el acondicionador de aire. No conecte la toma de tierra a tuberías de gas, tuberías de agua, pararrayos o tomas de tierra de teléfono. Si la conexión a tierra es incompleta, pueden producirse descargas eléctricas.
- Si sucede algo anormal con el acondicionador de aire (por ejemplo, se detecta un olor a quemado), deténgalo inmediatamente y apague el disyuntor.
- El aparato se debe instalar de acuerdo con las normas nacionales sobre cableado. Una conexión inadecuada puede ocasionar el calentamiento excesivo del cable de alimentación, del enchufe y de la toma de corriente, y causar un incendio.
- Si el cable de alimentación está dañado, deberá ser reemplazado por el fabricante, por un técnico de servicio autorizado o por una persona cualificada, para evitar situaciones peligrosas. Para su sustitución, utilice únicamente el cable de alimentación especificado por el fabricante.
- No rocíe ni derrame agua directamente sobre la unidad. El agua puede causar descargas eléctricas o daños al equipo.
- No trate de instalar, desmontar ni reparar la unidad por su cuenta. Los trabajos mal realizados pueden ocasionar descargas eléctricas, fugas de agua, incendios, etc. Consulte a su distribuidor o a personal cualificado para instalar, desmontar o reparar la unidad.

ES-4

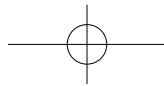

PRECAUCIONES DE SEGURIDAD (continuación)

- No utilice medios para acelerar el proceso de descongelación o para limpiar que no sean los recomendados por el fabricante.
- La unidad debe almacenarse en una sala sin fuentes de ignición continuas (por ejemplo, llamas abiertas, un aparato a gas o un calentador eléctrico).
- No perforo ni queme la unidad.
- Tenga en cuenta que los refrigerantes puede no despedir olor.
- El material de las tuberías, la canalización de las tuberías y la instalación incluirán protección contra daños físicos durante el uso y las operaciones de mantenimiento, y cumplirán los códigos y estándares nacionales y locales, como ASHRAE 15, IAPMO Uniform Mechanical Code, ICC International Mechanical Code o CSA B52. Todas las uniones de montaje resultarán accesibles para inspección antes de cubrirse o taparse.
- La instalación de canalizaciones debe reducirse a mínimo.
- En caso de carga de campo, se cuantificará el efecto sobre la carga del refrigerante causada por la diferente longitud de las tuberías.
- Se debe prever la contracción y expansión de tendidos largos de tuberías.
- Las tuberías de los sistemas de refrigeración deberán diseñarse e instalarse de forma que se minimice la probabilidad de choque hidráulico que pueda dañar el sistema.
- Las tuberías y los componentes de metal se protegerán contra la corrosión con revestimiento inoxidable antes de aplicar cualquier aislamiento.
- Los elementos flexibles de tubería se protegerán contra el daño mecánico y el estrés excesivo por torsión u otras fuerzas, y deberán comprobarse en busca de daños mecánicos anualmente.
- La unidad debe instalarse, usarse y almacenarse en una sala con un área superior a 4 m² (43 ft²).
- Tras completarse la instalación de tuberías de campo para sistemas dividido, se debe probar la presión con un gas inerte y, a continuación, el vacío antes de cargar el refrigerante de acuerdo con los siguientes requisitos:

La presión de prueba mínima para el lado bajo del sistema debe ser la presión de diseño del lado bajo y la presión de prueba mínima para el lado alto del sistema debe ser la presión de diseño del lado alto, a menos que el lado alto del sistema no pueda aislarse del lado bajo del sistema, en cuyo caso la presión del sistema entero debe probarse según la presión de diseño del lado bajo.

La presión de prueba tras la eliminación de la fuente de presión se mantendrá al menos durante una hora sin ninguna reducción de la presión indicada por el calibrador de prueba y con una resolución de calibración de prueba que no supere el 5 % de la presión de prueba.

Durante la prueba de evacuación, tras alcanzar el nivel de vacío especificado en el manual o uno inferior, el sistema de refrigeración se aislará de la bomba de vacío y la presión no deberá superar los 1500 micrones en 10 min. El nivel de presión de vacío se especificará en el manual y será inferior a 500 micrones o el valor requerido de conformidad con los códigos y estándares locales, que puede variar entre los edificios residenciales, comerciales e industriales.

- Debe probarse la estanqueidad de las uniones de refrigerante interiores realizadas en función de los siguientes requisitos: el método de prueba tendrá una sensibilidad de 5 gramos por año de refrigerante o una sensibilidad mayor en caso de una presión de al menos 0,25 veces la presión máxima disponible. No se debe detectar ninguna fuga.
- Comprobación de la presencia de refrigerante: el área debe comprobarse con el detector

ES-5

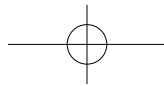

PRECAUCIONES DE SEGURIDAD (continuación)

de refrigerante adecuado antes y durante los trabajos, para garantizar que el técnico es consciente de entornos potencialmente tóxicos o inflamables. Asegúrese de que los equipos de detección de fugas utilizados son adecuados para todos los refrigerantes aplicables, es decir, que no produzcan chispas, que estén adecuadamente sellados o que sean intrínsecamente seguros.

- Presencia de un extintor de incendios: si es necesario realizar un trabajo en caliente sobre el equipo de refrigeración o en cualquier parte asociada, se debe contar con los equipos de extinción de incendios adecuados. Tenga a mano un extintor de polvo seco o un extintor de CO₂.
- Ninguna fuente de ignición: las personas que realicen tareas relacionadas con un SISTEMA DE REFRIGERACIÓN que impliquen la exposición a trabajos con tubería no deberán utilizar ninguna fuente de ignición que pueda dar lugar a un riesgo de incendio o de explosión. Todas las fuentes de ignición, incluido el humo de cigarrillos, deben mantenerse a una distancia lo suficientemente alejada del sitio de instalación, reparación, eliminación y retirada, mientras pueda liberarse refrigerante al espacio circundante. Antes de realizar el trabajo, debe examinarse el área en torno a los equipos para garantizar que no existen riesgos de inflamabilidad ni de ignición. Se deben disponer señales prohibiendo fumar en la zona.
- Área ventilada: asegúrese de que el área está despejada y adecuadamente ventilada antes empezar a trabajar sobre el sistema o realizar trabajos en caliente. Se debe mantener el grado de ventilación durante el periodo en el que se realice el trabajo. La ventilación debe dispersar de forma segura cualquier refrigerante liberado y expulsarlo preferiblemente hacia la atmósfera.
- Comprobaciones sobre los equipos de refrigeración: cuando resulte necesario cambiar componentes eléctricos, estos deben ser adecuados y de la especificación correcta. Se deben seguir en todo omento las directrices de mantenimiento y servicio del fabricante. En caso de duda, consulte al departamento técnico del fabricante.

Se deben aplicar las siguientes comprobaciones a las instalaciones que utilicen REFRIGERANTES INFLAMABLES:

- la CARGA DE REFRIGERANTE deberá ajustarse al tamaño de la sala en la que vayan a instalar las partes que contienen refrigerante;
 - los equipos de ventilación y salidas deberán funcionar adecuadamente y no presentar obstrucciones;
 - si se utiliza un circuito de ventilación indirecto, el circuito secundario deberá comprobarse para determinar si hay refrigerante presente;
 - las marcas incluidas con el equipo deberán seguir siendo visibles y legibles. Las marcas y la señales que no resulten legibles deberán corregirse;
 - la tubería o los componentes de refrigeración deberán instalarse en una posición que evite su exposición a cualquier sustancia que pueda corroer los componentes que contienen refrigerante, a menos que los estén fabricados con materiales inherentemente resistentes a la corrosión o estén adecuadamente protegidos contra la corrosión.
- Comprobaciones de los dispositivos electrónicos: la reparación y el mantenimiento de los componentes eléctricos incluirían las verificaciones de seguridad iniciales y los procedimientos de inspección de componentes. Si se produce un fallo que pueda comprometer la seguridad, no se deberá conectar ninguna fuente de alimentación a la unidad de circuito hasta que se haya resuelto satisfactoriamente. Si el error no se puede corregir de inmediato y resulta necesario seguir con la operación, se deberá aplicar una solución temporal adecuada. Esta se deberá poner en conocimiento del propietario del equipo para que todas las partes estén informadas.

ES-6

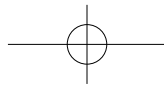

Las comprobaciones iniciales de seguridad incluirán lo siguiente:

- verificación de que los capacitadores están descargados: esta comprobación se realizará de manera segura para evitar posibles chispas;
- verificación de que ningún componente eléctrico ni ningún cable con corriente se encuentren expuestos durante la carga, recuperación o purga del sistema;
- que existe continuidad de puesta a tierra.

- Durante los trabajos sobre componentes eléctricos se debe prestar atención especial a los siguientes elementos para evitar la alteración de los revestimientos que pueda afectar al nivel de protección. Entre las alteraciones se incluyen daños a los cables, número excesivo de conexiones, terminales no fabricados siguiendo la especificación original, daños en los sellos, incorrecto ajuste de las glándulas, etc.

Asegúrese de que el aparato está montado de forma segura.

Asegúrese de que los sellos y el material de sellado no se ha degradado hasta el punto de no servir para el propósito de evitar la entrada de ambientes inflamables. Las piezas de repuestos deben cumplir las especificaciones del fabricante.

- Repare con componentes seguros intrínsecamente: no aplique ninguna carga inductiva ni de capacitancia al circuito sin asegurarse de que no excederá la tensión y la corriente permitida para los equipos en uso.

Los componentes intrínsecamente seguros son los únicos tipos en los que se puede trabajar con corriente en presencia de un ambiente inflamable. El aparato de test deberá ajustarse a los valores correctos.

Sustituya los componentes solo con piezas especificadas por el fabricante. El uso de piezas no certificadas puede dar lugar a la ignición del refrigerante debido a una fuga.

- Cableado: compruebe que el cableado no está sujeto a desgaste, corrosión, presión excesiva, vibración, bordes afilados o cualquier otro efecto ambiental adverso. Esta verificación también debe tener en cuenta los efectos de la antigüedad o vibración continua de fuentes como los compresores o los ventiladores.

- Eliminación y evacuación

Cuando se acceda al circuito de refrigeración para realizar reparaciones, o para cualquier otro fin, se deberán utilizar procedimientos convencionales. Sin embargo, para refrigerantes inflamables, es importante seguir las prácticas recomendadas debido a la inflamabilidad. Se deberá seguir este procedimiento:

- a) retirar con seguridad el refrigerante siguiendo las normativas locales y nacionales;
- b) purgar el circuito con gas inerte;
- c) evacuar (opcional para A2L);
- d) purgar con gas inerte (opcional para A2L);
- e) abrir el circuito cortando o braseando.

- Retirada del servicio: antes de llevar a cabo este procedimiento, es esencial que el técnico esté completamente familiarizado con los equipos y con todos los detalles. Se recomienda aplicar buenas prácticas para la recuperación segura de todos los refrigerantes.

Antes de llevar a cabo la tarea, se deberá tomar una muestra de aceite y refrigerante por si resultara necesario realizar análisis para poder reutilizar el refrigerante recuperado. Resulta esencial disponer de corriente antes de comenzar con la tarea.

- a) Familiarícese con los equipos y su funcionamiento.

- b) Aísle el sistema eléctricamente.

- c) Antes de intentar el procedimiento, asegúrese de que:

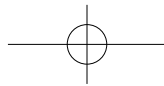

PRECAUCIONES DE SEGURIDAD (continuación)

- existen equipos de manipulación mecánica, si fueran necesarios, para manipular los cilindros de refrigerante;
 - todos los equipos de protección personal están disponibles y se están utilizando correctamente;
 - el proceso de recuperación es supervisado en todo momento por una persona competente;
 - los equipos de recuperación y los cilindros cumplen los estándares adecuados.
- d) Vacíe mediante bombeo el sistema refrigerante, si es posible.
- e) Si no es posible completar la operación de vacío, cree un conector de manera que el refrigerante pueda retirarse de varias partes del sistema.
- f) Asegúrese de situar el cilindro sobre las balanzas antes de proceder con la recuperación.
- g) Inicie la máquina de recuperación y utilícela siguiendo las instrucciones.
- h) No rellene en exceso los cilindros (no más del 80 % de carga de líquido de volumen).
- i) No supere la presión de trabajo máxima del cilindro, ni si quiera de manera temporal.
- j) Cuando los cilindros se hayan rellenado correctamente y el proceso se haya completado, asegúrese de que los cilindros y los equipos se retiran del sitio sin demora y de que todas las válvulas de aislamiento de los equipos se cierran.
- k) El refrigerante recuperado no se deberá cargarse en otro SISTEMA DE REFRIGERACIÓN, a menos que se haya limpiado y comprobado.
- Etiquetado: Los equipos deben etiquetarse indicando que se han retirado del servicio y vaciado de refrigerante. La etiqueta debe fecharse y firmarse. Para los aparatos que contenga REFRIGERANTES INFLAMABLES, asegúrese de que los equipos tengan etiquetas en las que se indiquen que contienen REFRIGERANTE INFLAMABLE.
 - Recuperación:

Al extraer refrigerante de un sistema, ya sea para fines de mantenimiento o para su retirada del servicio, se recomienda eliminar todos los refrigerantes de manera segura.

Al transferir el refrigerante a cilindros, asegúrese de que solo se utilizan los cilindros de recuperación de refrigerante adecuados para almacenar la carga total del sistema. Todos los cilindros que se vayan a utilizar deberán ser adecuados para el refrigerante recuperado y deberán etiquetarse para dicho refrigerante (p. ej., cilindros especiales para recuperación del refrigerante). Los cilindros deben contar con la correspondiente válvula de descarga de presión y las válvulas de cierre asociadas, que deberán estar en buen estado. Los cilindros de recuperación vacíos se debe evacuar y, si es posible, refrigerar antes de recuperarse.

Los equipos de recuperación deberán encontrarse en buen estado y venir acompañados de un conjunto de instrucciones a mano, y deberán ser adecuados para la recuperación de todos los refrigerantes pertinentes, incluido, cuando corresponda, REFRIGERANTES INFLAMABLES. Asimismo, se debe contar con un conjunto de balanzas en buen estado. Las mangueras deben contar con acoplamientos de desconexión sin fugas y estar en buen estado. Antes de utilizar la máquina de recuperación, compruebe que está en buen estado de funcionamiento, que se ha mantenido adecuadamente y que cualquier componente eléctrico asociado está sellado para evitar la ignición en caso de escape del refrigerante. Consulte al fabricante en caso de duda.

El refrigerante recuperado deberá devolverse al proveedor del refrigerante en el cilindro de recuperación correcto y se deberá organizar la nota de transferencia de residuo pertinente. No se deberán mezclar refrigerantes en unidades de recuperación, especialmente no en cilindros.

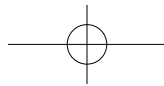

Si se deben retirar compresores o aceites de compresores, asegúrese de que se hayan evacuado hasta un nivel aceptable para asegurarse de que el REFRIGERANTE INFLAMABLE no permanece dentro del lubricante. El proceso de evacuación se llevará a cabo antes de devolver el compresor a los proveedores. Solo se deberá aplicar calor eléctrico a la carcasa del compresor para acelerar el proceso. Cuando el aceite se haya drenado del sistema, deberá transportarse con cuidado.

PRECAUCIÓN

- Abra periódicamente una ventana o una puerta para ventilar la sala, sobre todo si se usan aparatos que funcionan con gas. Una ventilación insuficiente puede provocar la falta de oxígeno.
- No pulse los botones con las manos húmedas para evitar descargas eléctricas.
- Por su seguridad, apague el disyuntor cuando no vaya a utilizar la unidad durante un periodo de tiempo prolongado.
- Examine periódicamente la rejilla de montaje de la unidad exterior para determinar si está desgastada y asegurarse de que está convenientemente sujeta.
- No coloque nada en la unidad exterior ni se suba encima. El objeto o la persona pueden caerse, con riesgo de lesiones.
- Esta unidad está diseñada para uso doméstico. No la utilice para otros fines, tales como espacios para criar animales o invernaderos.
- No coloque vasijas con agua sobre la unidad. Si el agua penetra en la unidad, los aislantes eléctricos pueden deteriorarse y causar descargas eléctricas.
- No bloquee las entradas ni las salidas de aire de la unidad para evitar problemas o un rendimiento insuficiente.
- Asegúrese de detener el funcionamiento de la unidad y apagar el disyuntor antes de llevar a cabo cualquier mantenimiento o limpieza. La unidad incorpora un ventilador rotatorio y podría causar heridas.
- Este aparato no está pensado para su uso por parte de personas (incluidos niños) con capacidades físicas, sensoriales o mentales reducidas, o con falta de experiencia o conocimientos, a menos que sean supervisados o instruidos en su uso por una persona responsable de su seguridad. Los niños deben ser supervisados para evitar que jueguen con el aparato.
- Asegúrese de conectar el acondicionador de aire a la fuente de alimentación del voltaje y la frecuencia correctos. La utilización de una fuente de alimentación con un voltaje y una frecuencia inadecuados puede ocasionar daños en el equipo e incluso causar un incendio.
- No instale el aparato en lugares con peligro de fuga de gases para evitar incendios. Instale el aparato en un lugar con poco polvo, vapores y humedad.
- Coloque la manguera de desagüe de tal forma que se asegure un drenaje fluido. Un drenaje insuficiente puede causar humedad en la habitación, muebles, etc.
- Asegúrese de instalar un interruptor automático de pérdidas o un disyuntor, dependiendo de la ubicación de la instalación, para evitar descargas eléctricas.
- Este producto cumple la concentración máxima permitida de ozono de 0,050 partes por millón en volumen (ppmv) en un periodo de 24 horas.

ELIMINACIÓN DE LAS PILAS

- Póngase en contacto con las autoridades locales para conocer el método correcto de eliminación de las pilas usadas.

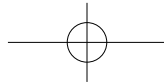

NOMBRE DE LAS PIEZAS

UNIDAD INTERIOR

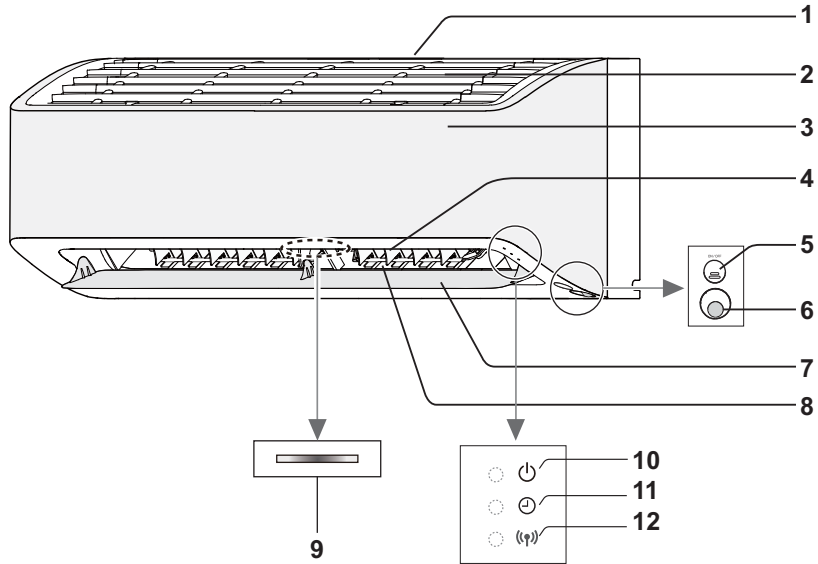

※ La apariencia de la unidad interior puede variar con respecto a la imagen ilustrada arriba.

- 1 Entrada (aire)
- 2 Filtro de aire
- 3 Tapa del panel
- 4 Deflectores de caudal de aire horizontal
- 5 Tecla de encendido y apagado y célula receptora
- 6 Sensor de movimiento (solo para los modelos AY-XP12ZHU y AY-XP18ZHU)
- 7 Deflectores de caudal de aire vertical
- 8 Salida (aire)
- 9 Indicador de PLASMACLUSTER (azul, solo para los modelos AY-XP12ZHU y AY-XP18ZHU)
- 10 Indicador de FUNCIONAMIENTO (color verde o azul ⏻)
- 11 Indicador del TEMPORIZADOR (color naranja ⏸)
- 12 Indicador de WLAN (color verde 📶)

ES-10

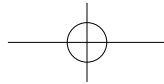

MANDO A DISTANCIA

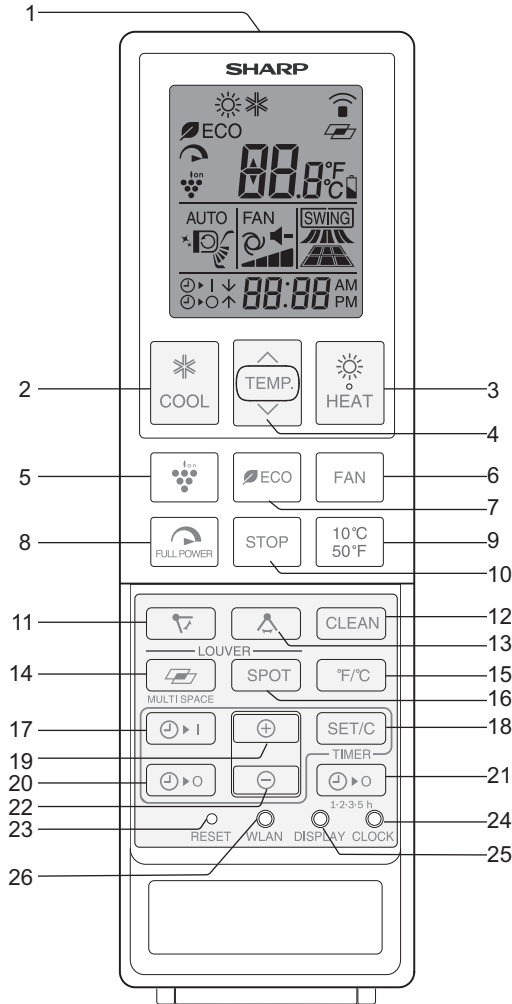

1 TRANSMISOR

BOTONES

- 2 FRÍO (COOL)
- 3 CALOR (HEAT)
- 4 TEMPERATURA (TEMP.)
- 5 PLASMACLUSTER
- 6 VENTILADOR (FAN)
- 7 ECO
- 8 POTENCIA MÁXIMA (FULL POWER)
- 9 10 °C (50 °F)
- 10 DETENER (STOP)
- 11 DEFLECTOR (LOUVER) (dirección vertical)
- 12 AUTOLIMPIEZA (CLEAN)
- 13 DEFLECTOR (LOUVER)(dirección horizontal)
(solo activo para los modelos AY-XP12ZHU y AY-XP18ZHU)
- 14 MULTIESPACIO (MULTI SPACE)
- 15 CAMBIO ENTRE °F/°C
- 16 AIRE DIRIGIDO (SPOT)
(solo activo para los modelos AY-XP12ZHU y AY-XP18ZHU)
- 17 EMPORIZADOR DE ENCENDIDO
- 18 ESTABLECER /CANCELAR TEMPORIZADOR (SET/C)
- 19 AVANZAR TIEMPO
- 20 TEMPORIZADOR DE APAGADO
- 21 TEMPORIZADOR DE APAGADO 1.2.3.5h
- 22 RETROCEDER TIEMPO
- 23 RESTABLECER (RESET)
- 24 RELOJ (CLOCK)
- 25 PANTALLA (DISPLAY)
- 26 WLAN

PANTALLA

- 27 MODE
- 28 ECO
- 29 POTENCIA TOTAL
- 30 PLASMACLUSTER
- 31 CAUDAL DE AIRE (caudal vertical)
- 32 AUTOLIMPIEZA
- 33 TEMPORIZADOR DE ENCENDIDO/
TEMPORIZADOR DE APAGADO/RELOJ
- 34 TRANSMISIÓN
- 35 MULTIESPACIO
- 36 TEMPERATURA
- 37 PILA
- 38 CAUDAL DE AIRE (caudal horizontal)
- 39 AIRE DIRIGIDO
- 40 VELOCIDAD DEL VENTILADOR

PANTALLA

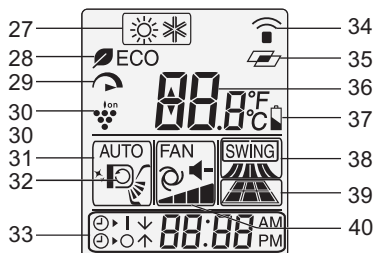

ESPAÑOL

ES-11

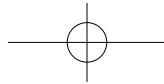

MANDO A DISTANCIA

COLOCACIÓN DE LAS PILAS

Use dos pilas de tamaño AAA (R03).

- 1 Retire la tapa del compartimento de las pilas.
- 2 Introduzca las pilas, asegurándose de que las polaridades (+) y (-) estén alineadas correctamente.
 - Si las pilas están bien colocadas, en el visualizador aparecerá "AM 6:00".
- 3 Vuelva a colocar la tapa.

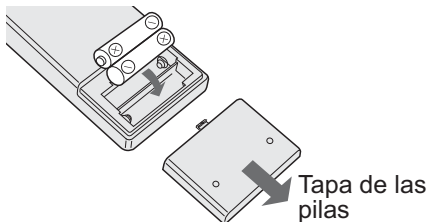

NOTA:

- Las pilas duran un año aproximadamente.
- Cambie las pilas cuando aparezca "🔋" en el mando a distancia.
- No se recomienda el uso de pilas recargables.
- Al sustituir las pilas, cambie siempre las dos y asegúrese de que sean del mismo tipo.
- Cuando no vaya a usar la unidad durante cierto tiempo, extraiga las pilas del mando a distancia.

CONFIGURACIÓN DE LA HORA ACTUAL

Hay dos modos de ajuste de la hora: ciclo de 12 horas y ciclo de 24 horas.

- 1 Para establecer el modo de 12 horas, pulse la tecla RELOJ una vez.
Para establecer el modo de 24 horas, pulse la tecla RELOJ dos veces.
- 2 Pulse las teclas AVANZAR o RETROCEDER TIEMPO para ajustar la hora actual.
 - Mantenga pulsada la tecla para avanzar o retroceder el tiempo rápidamente.
- 3 Pulse la tecla SET/C.
 - En la pantalla parpadearán los dos puntos (:).

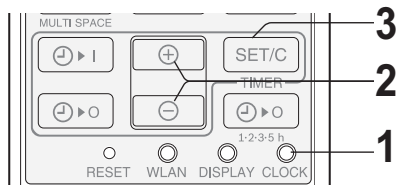

NOTA:

- No se puede ajustar la hora actual cuando se ha establecido el temporizador.

USO DEL MANDO A DISTANCIA

Dirija el mando a distancia hacia la célula receptora de señal de la unidad y pulse la tecla deseada. Cuando la unidad reciba la señal, se oirá un pitido.

- Cerciórese de que no ningún objeto entre el mando a distancia y la unidad.
- La señal es eficaz a una distancia máxima de 7 metros (23 pies).

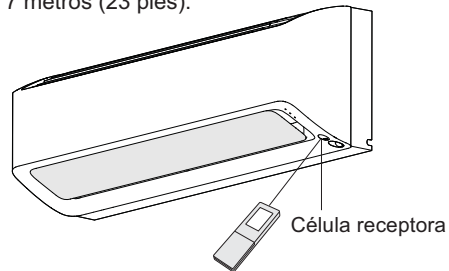

PRECAUCIÓN:

- No permita que la célula receptora de la señal reciba la luz directa del sol, ya que su funcionamiento podría deteriorarse.
- El uso de determinadas lámparas fluorescentes en la misma habitación puede interferir con la transmisión de la señal desde el mando a distancia.
- No deje el mando a distancia expuesto directamente a los rayos del sol ni cerca de un calentador. Proteja la unidad y el mando a distancia contra la humedad y los golpes.
- Mientras el aparato esté funcionando en el modo de temporizador, no es posible ajustar la hora actual.

CAMBIO DE VISTA DE °F/°C

- 1 Con el equipo en marcha, pulse la tecla CAMBIO ENTRE °F/°C.

- La pantalla del termostato del mando a distancia cambiará entre "°F" (Fahrenheit) y "°C" (Centígrado).

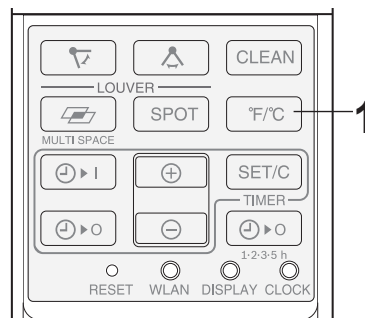

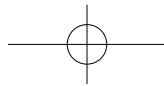

ENCENDIDO Y APAGADO MANUAL EN LA UNIDAD

Use este modo si no dispone de mando a distancia.

PARA ENCENDER

Pulse la tecla de ENCENDIDO/APAGADO.

Se encenderá el indicador de FUNCIONAMIENTO (⏻) y la unidad comenzará a funcionar en el modo AUTOMÁTICO.

La velocidad del ventilador y el ajuste de la temperatura se ajustan al modo AUTOMÁTICO.

PARA APAGAR

Pulse nuevamente el tecla ON/OFF.

- El indicador de FUNCIONAMIENTO (⏻) se apagará.

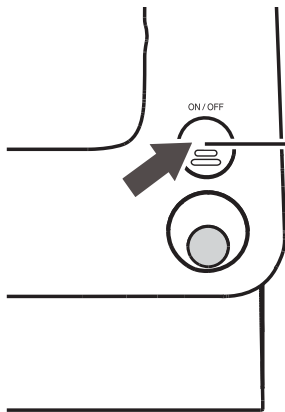

Botón ENCENDIDO/APAGADO

FUNCIÓN DE RED INTELIGENTE

Si empareja un dispositivo móvil con el acondicionador de aire mediante una LAN inalámbrica, podrá utilizar el acondicionador de aire y supervisar le estado de este mediante dicho dispositivo.

Consulte el "manual sobre LAN inalámbrica" para obtener más información sobre el emparejamiento LAN de forma inalámbrica.

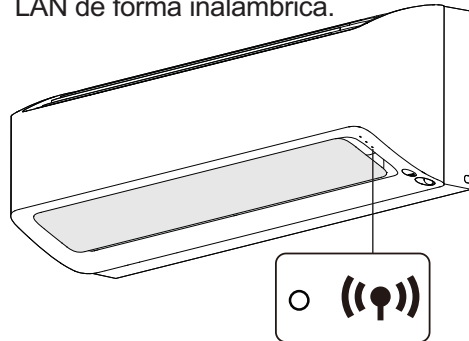

El indicador WLAN de color verde se encenderá cuando se complete el emparejamiento LAN inalámbrico.

ESPAÑOL

CONSEJOS PARA AHORRAR ENERGÍA

A continuación se presentan varios consejos sencillos para ahorrar energía al usar el acondicionador de aire.

AJUSTE LA TEMPERATURA CORRECTA

- La selección de una temperatura más alta o más baja de lo necesario aumentará el consumo de energía.

BLOQUEE LA LUZ DIRECTA DEL SOL Y EVITE LAS CORRIENTES DE AIRE

- Si bloquea la exposición del aparato a la luz directa del sol cuando utilice la unidad para enfriar, se reducirá el consumo de energía.
- Cierre las ventanas y puertas durante las operaciones de enfriar y calentar.

PARA OBTENER UNA CIRCULACIÓN ÓPTIMA DEL AIRE, REGULE DEBIDAMENTE EL SENTIDO DEL CAUDAL DE AIRE

PARA OBTENER UN FUNCIONAMIENTO EFICIENTE DEL APARATO, MANTENGA EL FILTRO LIMPIO

APROVECHE AL MÁXIMO LA FUNCIÓN DE TEMPORIZADOR DE APAGADO

APAGUE EL DISYUNTOR CUANDO NO VAYA A UTILIZAR EL APARATO DURANTE MUCHO TIEMPO

- La unidad consume una pequeña cantidad de energía aunque no esté en marcha.

NOTA:

- En el modo AUTOMÁTICO, la unidad seleccionará automáticamente el modo FRÍO o CALOR comparando la temperatura ambiente y la temperatura deseada.

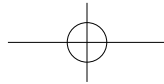

FUNCIONAMIENTO BÁSICO

1 Pulse el tecla FRÍO, CALOR.

: FRÍO : CALOR

- Se encenderá el indicador verde de FUNCIONAMIENTO (⏻).

PARA APAGAR

Pulse la tecla STOP.

- La luz verde de FUNCIONAMIENTO (⏻) se apagará.

2 Pulse la tecla TEMPERATURA para ajustar la temperatura deseada; puede establecer la temperatura en incrementos de 0,5 °C.

(Modo FRÍO/CALOR)

Intervalo de ajuste de temperatura: 16-30 °C (61-86 °F).

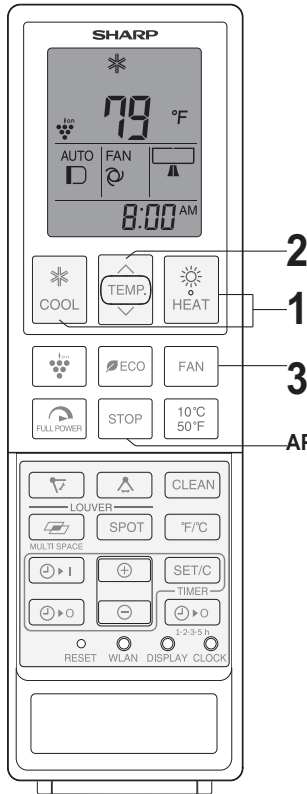

APAGAR

3 Pulse el tecla VENTILADOR para ajustar la velocidad del ventilador.

AUTOMÁTICO SILENCIOSO SUAVE BAJO ALTO



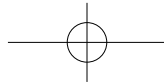

AJUSTE DE LA DIRECCIÓN DEL CAUDAL DE AIRE

DIRECCIÓN DEL CAUDAL DE AIRE VERTICAL

1 Pulse la tecla LOUVER (↕) para establecer la dirección deseada para el caudal del aire.

(Modo FRÍO)



(Modo CALOR)

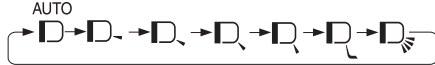

DIRECCIÓN DEL CAUDAL DE AIRE HORIZONTAL

(Para los modelos AY-XP12ZHU y AY-XP18ZHU)

1 Pulse la tecla LOUVER (↕) para ajustar la dirección deseada del caudal de aire.



PRECAUCIÓN:

No trate nunca de graduar manualmente los deflectores.

- El ajuste manual de los deflectores puede provocar que la unidad funcione incorrectamente.
- Si el deflector de caudal de aire vertical se encuentra en la posición más baja en el modo FRÍO durante mucho tiempo, se puede formar condensación.

(Para los modelos AY-XPC12ZU, AY-XPC15ZU, AY-XPC18ZU y AY-XPC24ZU)

Ajuste manualmente el caudal de aire con el deflector.

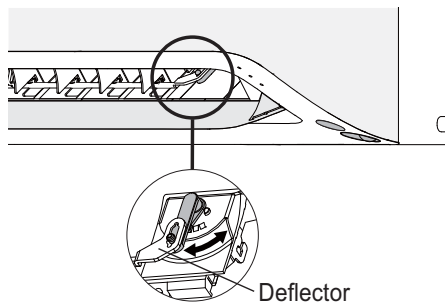

FUNCIONAMIENTO DEL PLASMACLUSTER DEL

Los iones de Plasmacluster se liberan en la estancia.

1 La función PLASMACLUSTER está activada de forma predeterminada cuando la unidad está en marcha.

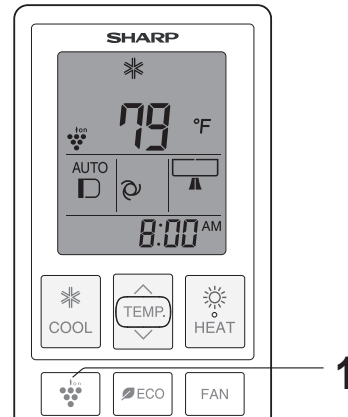

PARA CANCELAR ESTA FUNCIÓN

1 Pulse el tecla PLASMACLUSTER.

- Aparecerá "ion" en el mando a distancia.
- El indicador de FUNCIONAMIENTO (⏻) pasará de color azul a color verde.
- El indicador de PLASMACLUSTER de la unidad se apagará. (Solo para los modelos AY-XP12ZHU y AY-XP18ZHU)

NOTA:

- El uso de PLASMACLUSTER se memorizará y se activará la próxima vez que encienda la unidad.
- Para que el PLASMACLUSTER funcione solo en modo de ventilador, pulse la tecla PLASMACLUSTER cuando la unidad no esté en funcionamiento. El símbolo de modo del mando a distancia se apagará y la velocidad del ventilador no se podrá ajustar en modo AUTOMÁTICO.
- Plasmacluster es una tecnología original de Sharp. Para obtener más información, visite: <http://www.sharp-world.com/pci/en>

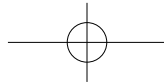

FUNCIONAMIENTO A POTENCIA MÁXIMA

En este modo, el acondicionador de aire funciona a potencia máxima para enfriar o calentar la habitación rápidamente.

1 Pulse la tecla FULL POWER con la unidad en funcionamiento.

- En el mando a distancia aparecerá "🌀".
- Desaparecerá la indicación de temperatura.

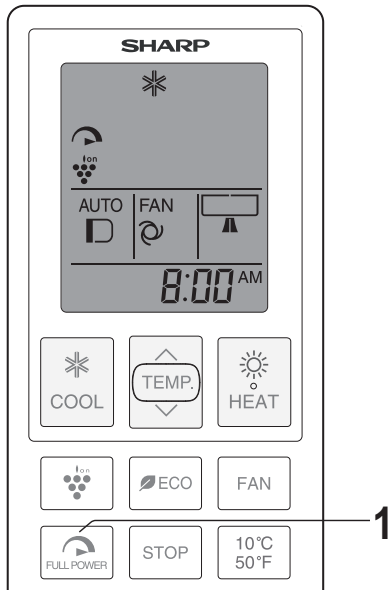

PARA CANCELAR

Pulse de nuevo el tecla POTENCIA MÁXIMA.

NOTA:

- La unidad funcionará a velocidad del ventilador "Extra ALTA" durante 15 minutos para el suministro de larga distancia de aire acondicionado, y luego cambiará a la velocidad ventilador "ALTA" transcurridos 15 minutos.
- No es posible ajustar la temperatura ni la velocidad del ventilador en el modo de POTENCIA MÁXIMA.

FUNCIÓN DE AIRE DIRIGIDO

(Solo para los modelos AY-XP12ZHU y AY-XP18ZHU)

Los deflectores se ajustarán para que el caudal de aire se dirija al área deseada.

1 Pulse la tecla AIRE DIRIGIDO para seleccionar la dirección deseada para el caudal de aire.

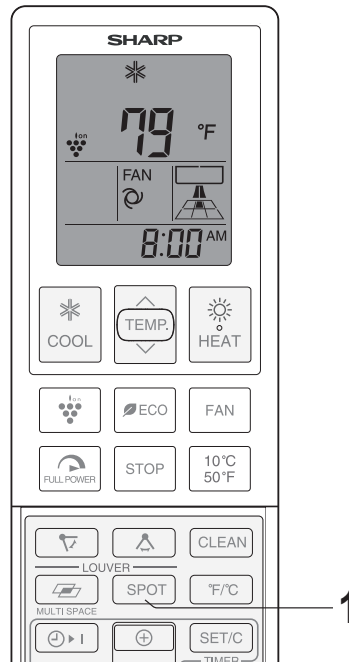
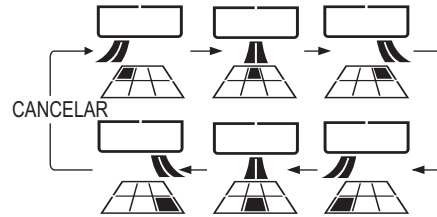

NOTA:

- Si desea utilizar la función de AIRE DIRIGIDO en modo de POTENCIA MÁXIMA, pulse la tecla AIRE DIRIGIDO durante el modo de POTENCIA MÁXIMA.

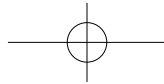

FUNCIONAMIENTO EN MODO ECONÓMICO

El aire acondicionado operará a un nivel de consumo inferior al normal en este modo.

1 Durante el funcionamiento, pulse el tecla de modo ECO para activar el modo de consumo de electricidad bajo.

- En el mando a distancia aparecerá "ECO".

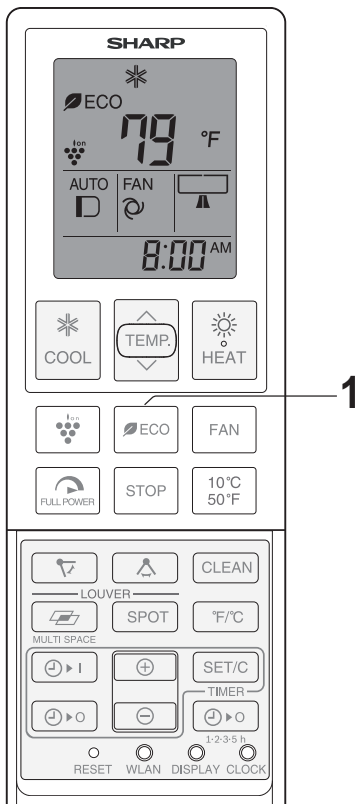

PARA CANCELAR

Pulse de nuevo la tecla del modo ECO.

NOTA:

- El modo ECO no está disponible en el modo de solo VENTILADOR.

FUNCIÓN DE SENSOR DE MOVIMIENTO

(Solo para los modelos AY-XP12ZHU y AY-XP18ZHU)

El controlador de aire se puede controlar inteligentemente en función de la actividad humana.

1 Pulse la tecla ECO.

FUNCIONAMIENTO DE AHORRO DE ENERGÍA

El modo de ahorro de energía se activará si no se detecta ninguna actividad humana durante más de 60 minutos.

Cuando se detecta actividad humana de nuevo, el modo de ahorro de energía se detendrá y se restaurará el funcionamiento original.

DETECCIÓN DE LA ACTIVIDAD

Si la actividad humana aumenta, el acondicionador de aire ajustará la temperatura establecida para ofrecer un mejor confort.

- El aire acondicionado enfriará más (o calentará menos en el modo CALOR) que la temperatura establecida.
- Por otra parte, en el modo FRÍO con el deflector establecido en AUTO, la velocidad del ventilador aumentará y el caudal de aire se reducirá.

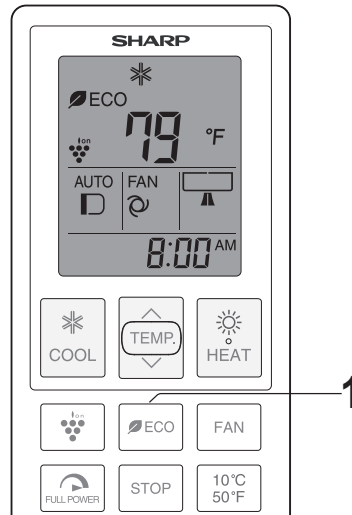

NOTA:

Si no hay ningún movimiento de personas durante un periodo prolongado o los movimientos están bloqueados por personas, el sensor puede detectar incorrectamente la sala como vacía.

Si hay pequeños animales u objetos (como un calentador) con alta temperatura en la sala, el sensor puede detectar incorrectamente una o más personas.

ESPAÑOL

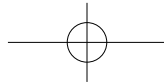

FUNCIONAMIENTO DEL MODO MULTIESPACIO

La unidad funcionará para enfriar o calentar varias salas de una casa bien aislada al pulsar esta tecla.

- En modo de refrigeración o calefacción, pulse la tecla **MULTIESPACIO**.
 - En el mando a distancia aparecerá "☞" y el icono de velocidad del ventilador cambiará a "⊙".
 - El ángulo del deflector cambiará a la posición para una emisión de aire frío o caliente de larga distancia.
- (Modo CALOR)
- En el mando a distancia aparecerá "D".
- (Modo FRÍO)
- En el mando a distancia aparecerá "D".

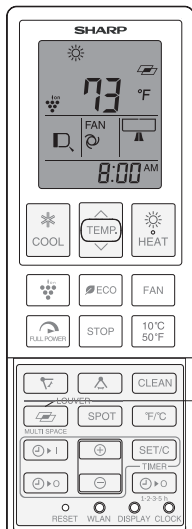

PARA CANCELAR

Pulse la tecla **MULTIESPACIO**.

NOTA:

- La unidad funcionará a velocidad del ventilador "Extra ALTA" durante 15 minutos para el suministro de larga distancia de aire acondicionado, y luego cambiará a la velocidad ventilador "ALTA" transcurridos 15 minutos.
- El tecla **VELOCIDAD DE VENTILACIÓN** se desactivarán durante esta operación.
- La eficacia de esta función puede variar dependiendo de la distribución de la sala, la ubicación de la unidad y el nivel de aislamiento del espacio en cuestión.

FUNCIONAMIENTO DE LA FUNCIÓN AUTOLIMPIEZA

La función de autolimpieza liberará iones de Plasmacluster y caudal de aire para secar el interior de la unidad a fin de evitar el crecimiento de moho y hongos.

- Pulse la tecla **AUTO LIMPIEZA** cuando la unidad no está en funcionamiento.

- En el mando a distancia aparecerá "⊙". (El símbolo "⊙" desaparecerá automáticamente en un minuto).
- Se encenderá el indicador azul de **FUNCIONAMIENTO** (⊙) en la unidad.
- El indicador azul de **PLASMACLUSTER** de la unidad se encenderá. (Solo para los modelos AY-XP12ZHU y AY-XP18ZHU)
- La unidad dejará de funcionar después de 90 minutos.

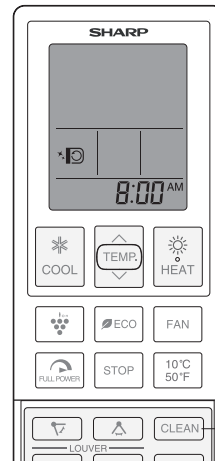

PARA CANCELAR

Pulse la tecla **STOP**.

- Se apagará el indicador azul de **FUNCIONAMIENTO** (⊙) en la unidad.
- El indicador azul de **PLASMACLUSTER** de la unidad se apagará. (Solo para los modelos AY-XP12ZHU y AY-XP18ZHU)

NOTA:

- Durante el proceso de **AUTO LIMPIEZA**, no se puede ajustar la temperatura, la velocidad del ventilador, la dirección de la corriente de aire ni el ajuste del temporizador.
- El moho ya formado no se puede eliminar con esta función.
- El acondicionador de aire puede funcionar el modo **CALOR** dependiendo de la temperatura exterior.

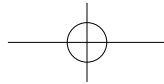

FUNCIONAMIENTO A 10 °C (50 °F)

La unidad funcionará en modo de calefacción a 10 °C (50 °F) para evitar que la sala se congele cuando no esté en casa durante un largo periodo.

1 Pulse la tecla CALOR para activar la función de CALOR.

2 Pulse la tecla 10 °C (50 °F).

- En el mando a distancia aparecerá "10 °C (50 °F)".

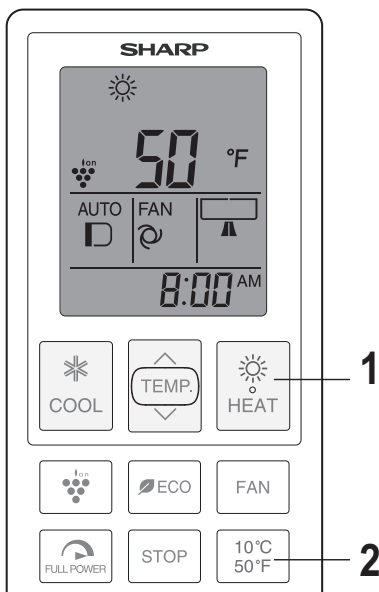

TECLA DISPLAY

Pulse la tecla PANTALLA cuando las luces de la unidad sean demasiado brillantes.

1 Con la unidad en funcionamiento, pulse la tecla PANTALLA.

- Los indicadores en la unidad se atenuarán.

PARA AUMENTAR LA ILUMINACIÓN

Pulse nuevamente la tecla PANTALLA.

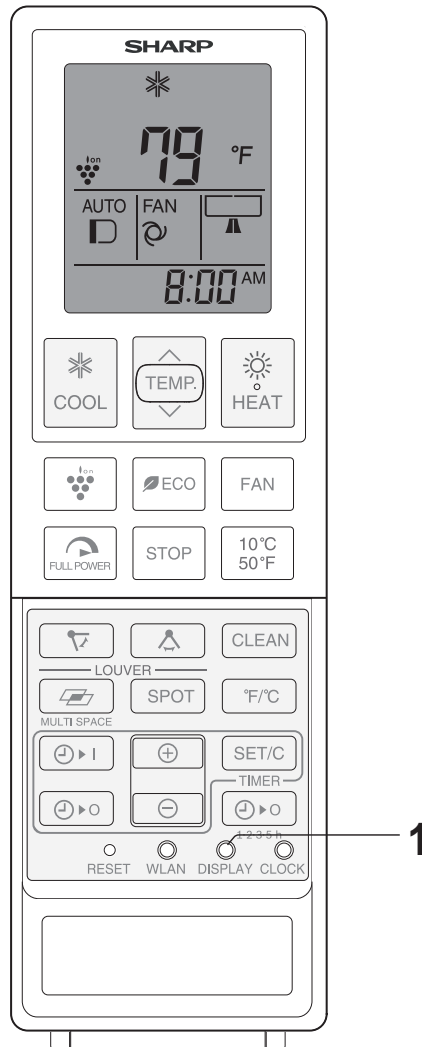

ESPAÑOL

PARA CANCELAR

Pulse de nuevo la tecla 10 °C (50 °F).

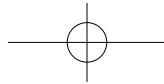

FUNCIONAMIENTO DEL TEMPORIZADOR

Antes de programar el temporizador, asegúrese de que el reloj esté ajustado correctamente con la hora actual.

TEMPORIZADOR DE APAGADO

1 Pulse la tecla del TEMPORIZADOR DE APAGADO (⏸️).

2 El indicador del TEMPORIZADOR DE APAGADO "⏸️" parpadeará; pulse la tecla de AVANZAR (+) o RETROCEDER TIEMPO (-) para establecer el tiempo deseado.

(El tiempo puede regularse en incrementos de 10 minutos).

3 Pulse la tecla de AJUSTE DEL TEMPORIZADOR (SET/C).

• Se encenderá el indicador de color naranja del TEMPORIZADOR (🟡) en la unidad.

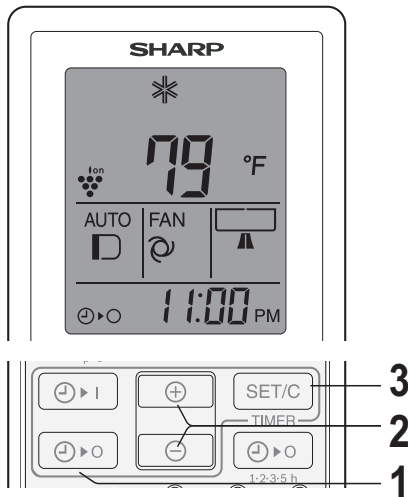

TRUCOS PARA USAR EL TEMPORIZADOR DE APAGADO

Cuando el TEMPORIZADOR DE APAGADO está activado, la temperatura se ajusta automáticamente para evitar que la sala se enfríe o se caliente en exceso, por ejemplo, mientras duerme. (Función de desconexión automática nocturna).

MODO FRÍO

• Una hora después de iniciar la operación con el temporizador, la temperatura aumenta 1 °C por encima de la configurada.

MODO CALOR:

• Una hora después de iniciar la operación con el temporizador, la temperatura disminuye 3 °C por debajo de la configurada.

TEMPORIZADOR DE ENCENDIDO

1 Pulse la tecla del TEMPORIZADOR DE ENCENDIDO (⏸️ I).

2 El indicador del TEMPORIZADOR DE ENCENDIDO "⏸️ I" parpadeará; pulse la tecla de AVANZAR (+) o RETROCEDER TIEMPO (-) para configurar el tiempo deseado.

(El tiempo puede regularse en incrementos o decrementos de 10 minutos).

3 Elija el modo de funcionamiento.

4 Pulse la tecla de ESTABLECER TEMPORIZADOR (SET/C).

• Se encenderá el indicador de color naranja del TEMPORIZADOR (🟡) de la unidad.

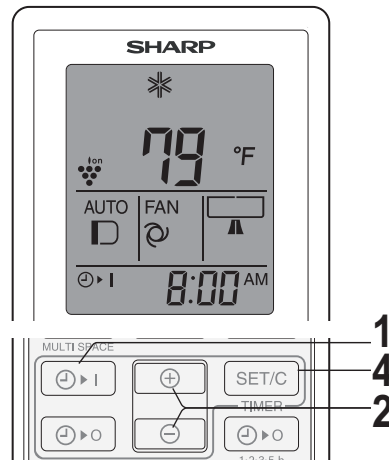

NOTA:

• Antes de la hora programada, la unidad se activará para permitir que en la sala se alcance la temperatura deseada en el tiempo programado. (Función de reloj despertador).

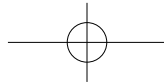

TEMPORIZADOR DE APAGADO 1.2.3.5h

PARA CANCELAR EL MODO DE TEMPORIZADOR (para el TEMPORIZADOR DE APAGADO o el TEMPORIZADOR DE ENCENDIDO)

Pulse la tecla de CANCELACIÓN DEL TEMPORIZADOR (SET/C).

- Se apagará el indicador de color naranja del TEMPORIZADOR (☉) de la unidad.
- En el mando a distancia se visualizará la hora actual.

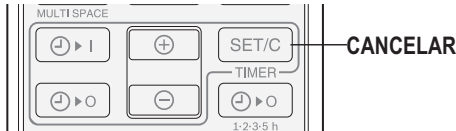

PARA MODIFICAR EL AJUSTE DE LA HORA
Cancele primero la función de TEMPORIZADOR y ajústela de nuevo.

USO COMBINADO DE LOS TEMPORIZADORES DE ENCENDIDO Y APAGADO

Puede combinar los temporizadores de encendido y apagado.

Ejemplo:

Para suspender el funcionamiento a las 23:00 horas y reanudar para que la temperatura de la sala alcance el nivel deseado a las 7:00 horas.

- 1 Ajuste el TEMPORIZADOR DE APAGADO para las 23:00 horas durante el funcionamiento.
- 2 Ajuste el TEMPORIZADOR DE ENCENDIDO para las 7:00 horas.

Tras realizar los ajustes, pulse la tecla TEMPORIZADOR DE ENCENDIDO (☉>I) El indicador TEMPORIZADOR DE ENCENDIDO "☉>I" parpadeará, para mostrar 7:00 AM.



Tras realizar los ajustes, pulse la tecla TEMPORIZADOR DE APAGADO (☉>O) El indicador TEMPORIZADOR DE APAGADO "☉>O" parpadeará, para mostrar 11:00 PM.



NOTA:

- No puede programar el TEMPORIZADOR DE ENCENDIDO y el TEMPORIZADOR DE APAGADO para utilizar la unidad a temperaturas diferentes o con otros ajustes.
- Cualquiera de los dos temporizadores se puede programar antes que el otro.
- Si pulsa la tecla SET/C, se cancelarán todos los ajustes del temporizador (incluido el TEMPORIZADOR DE ENCENDIDO, el TEMPORIZADOR DE APAGADO y el TEMPORIZADOR DE APAGADO 1.2.3.5h).

Al ajustar el TEMPORIZADOR DE APAGADO 1-2-3-5h, la unidad se apagará automáticamente cuando transcurra el tiempo indicado.

- 1 Pulse la tecla TEMPORIZADOR DE APAGADO 1-2-3-5h para ajustar el tiempo deseado.

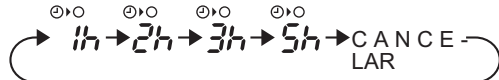

- Se encenderá el indicador de color naranja del TEMPORIZADOR (☉) de la unidad.
- El tiempo restante aparece en el mando a distancia en incrementos de una hora.

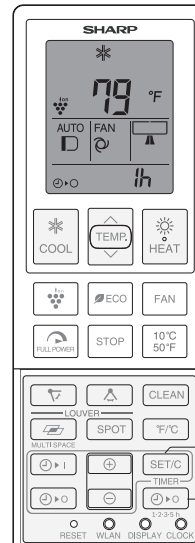

ESPAÑOL

PARA CANCELAR

Pulse la tecla SET/C o la tecla TEMPORIZADOR DE APAGADO 1-2-3-5h. A continuación, pulse la tecla STOP.

- Se apagará el indicador de color naranja del TEMPORIZADOR (☉) de la unidad.
- En el mando a distancia se visualizará la hora actual.

NOTA:

- El TEMPORIZADOR DE APAGADO 1-2-3-5h tiene prioridad sobre TEMPORIZADOR DE ENCENDIDO y TEMPORIZADOR DE APAGADO.
- Si se establece el TEMPORIZADOR DE APAGADO 1-2-3-5h cuando la unidad no está en funcionamiento, la unidad funcionará en el estado ajustado anteriormente y se detendrá una vez transcurrido el tiempo establecido.
- Si se establece el TEMPORIZADOR DE ENCENDIDO o EL TEMPORIZADOR DE APAGADO, la tecla de CANCELAR TEMPORIZADOR cancela cualquier ajuste.

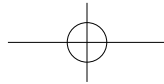

NOTAS SOBRE EL FUNCIONAMIENTO

INTERVALO DE TEMPERATURA DE FUNCIONAMIENTO

		TEMP. INTERIOR	TEMP. EXTERIOR
ENFRIAR	límite superior	32,2 °C (90 °F)	46,1 °C (115 °F)
	límite inferior	21,1 °C (70 °F)	-10 °C (14 °F)
CALENTAR	límite superior	27,2 °C (81 °F)	23,9 °C (75 °F)
	límite inferior	—	-27 °C (-17 °F)

- El dispositivo protector incorporado en el aparato puede impedir que la unidad siga funcionando si se usa fuera de este intervalo.
- En la salida de aire puede formarse condensación si el aparato funciona continuamente en el modo FRÍO, cuando la humedad ambiental es superior al 80 %.

CUANDO SE PRODUCE UN CORTE DE ENERGÍA

Este acondicionador de aire incorpora una función de memoria automática para guardar la configuración si se produce un fallo de corriente.

Una vez recuperado el suministro eléctrico, el aparato se reiniciará automáticamente con los ajustes activos antes del fallo de la corriente, a excepción de la configuración del reloj.

Si los relojes se ajustaron antes del fallo de corriente, será necesario reajustarlos después de que vuelva la corriente.

FUNCIÓN DE PRECALENTAMIENTO

En el modo CALOR, es posible que el ventilador interior tarde de dos a cinco minutos en comenzar a funcionar después de haber conectado el aparato. Esto tiene por objeto impedir que salga aire frío de la unidad.

FUNCIÓN DE DESHIELO

- Cuando se forma hielo en el intercambiador térmico de la unidad exterior en modo CALOR, un sistema de deshielo automático proporciona calor durante unos cinco o diez minutos para eliminarlo. Durante el proceso de deshielo, el ventilador interior y el ventilador exterior dejan de funcionar.
- Una vez finalizado el proceso de deshielo, el aparato sigue funcionando en modo CALOR.

EFICACIA DE CALEFACCIÓN

- El aparato usa una bomba calorífica que extrae el calor del aire exterior y lo despidе dentro de la habitación. Por eso, la temperatura del aire exterior influye considerablemente en la potencia calorífica del aparato.
- Si la eficacia de la calefacción se reduce debido a temperaturas bajas exteriores, utilice un calentador adicional.
- El proceso de calentamiento de toda la habitación puede llevar cierto tiempo, dado que la unidad emplea un circuito de circulación forzada de aire.

NOTA

- La temperatura de funcionamiento más baja para la función de CALOR es de -27 °C (-17 °F). Si la temperatura exterior cae por debajo de -27 °C (-17 °F) en su zona, le recomendamos que utilice otra fuente de calor. Si las temperatura cae por debajo de -27 °C (-17 °F), apague la unidad para evitar daños, además de un rendimiento ineficiente.

IMPORTANTE

- En climas más fríos, instale la unidad en un área que no haya sido afectada por las nevadas o heladas (por ejemplo, el techo de las casas). La unidad debe instalarse a un mínimo de 25cm (10 pulg) del nivel del suelo o de acumulación promedio de nieve de su país. **En modo de calor, asegúrese de que la nieve está siempre 25 cm (10 pulg) por debajo de la base de la unidad exterior.** La acumulación de nieve por debajo de la unidad puede afectar su funcionamiento y dañarla. Durante el deshielo los orificios de drenaje de la bandeja de la unidad exterior deben estar siempre libres y permitir que el agua fluya. Si hay nieve bloqueando el flujo de agua, el hielo se acumulará y dañará la unidad.

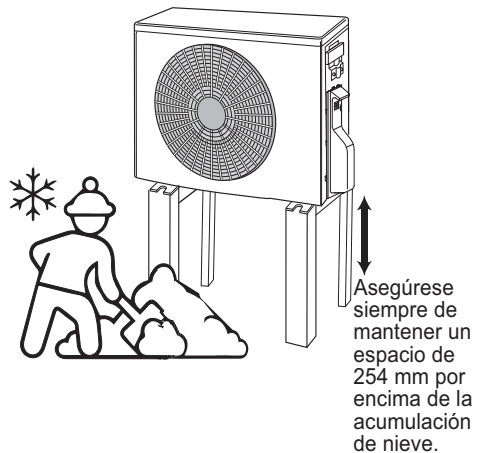

Retire siempre la nieve y evite que su acumulación o la formación de hielo para evitar daños en el acondicionador de aire.

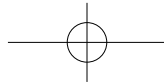

MANTENIMIENTO

Asegúrese de desconectar el cable de alimentación del enchufe o apagar el disyuntor antes de realizar cualquier mantenimiento.

LIMPIEZA DEL FILTRO DE AIRE

Después de 720 horas de funcionamiento, el indicador de FUNCIONAMIENTO parpadeará (en color verde y azul claro alternativamente).

1 Desconecte la unidad.

2 Saque el filtro de aire.

Inserte los dedos en los salientes para elevar el filtro de aire.

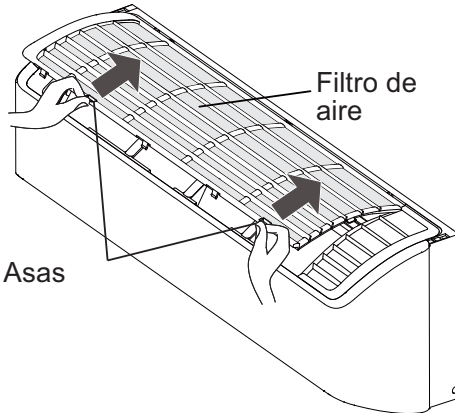

3 Limpie el filtro del aire

Use un aspirador para retirar el polvo. Si el filtro está sucio, lávelo con agua tibia y un detergente suave. Seque el filtro a la sombra antes de volver a instalarlo.

4 Reinstale el filtro del aire.

Sujete el filtro del aire e inserte los enganches en los orificios hasta que encajen.

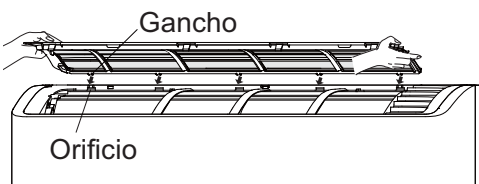

Presione hacia abajo el filtro de aire hasta que se oiga un chasquido.

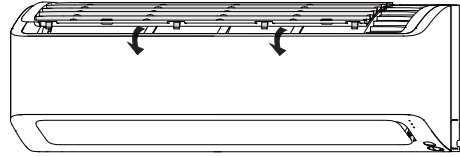

5 Mantenga pulsada la tecla ON/OFF de la unidad durante dos segundos. Transcurridos los dos segundos se oirá un pitido. Libere en los siguientes cinco segundos la tecla.

El indicador de FUNCIONAMIENTO de la unidad dejará de parpadear.

LIMPIEZA DE LA UNIDAD Y DEL MANDO A DISTANCIA

- Límpielos con un paño suave.
- No rocíe ni derrame agua directamente sobre ellos para evitar descargas eléctricas o daños al equipo.
- No utilice agua caliente, diluyentes, polvos abrasivos o disolventes fuertes.

MANTENIMIENTO DESPUÉS DE UTILIZAR EL ACONDICIONADOR DE AIRE

1 Seque bien el interior de la unidad de interior.

Active la unidad en el modo de funcionamiento AUTOLIMPIEZA

2 Detenga el funcionamiento y desenchufe la unidad.

Apague el disyuntor si tiene uno exclusivamente asignado al aire acondicionado.

3 Limpie el filtro de aire y vuelva a instalarlo.

MANTENIMIENTO ANTES LA TEMPORADA DE USO DEL ACONDICIONADOR DE AIRE

1 Asegúrese de que el filtro de aire no esté sucio.

2 Asegúrese de que nada obstruye las entradas o salidas de aire.

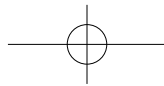

RESOLUCIÓN DE PROBLEMAS: ANTES DE LLAMAR AL SERVICIO TÉCNICO

Las siguientes situaciones no conllevan un funcionamiento incorrecto del equipo.

LA UNIDAD NO FUNCIONA

La unidad no funcionará si se enciende inmediatamente después de apagarla. La unidad no funcionará inmediatamente después de cambiar el modo de uso. La intención es proteger la unidad. Espere tres minutos antes de poner en marcha la unidad.

NO SALE AIRE CALIENTE

La unidad se encuentra en modo de precalentamiento o deshielo.

OLORES

Los olores de muebles y alfombras que entran en la unidad podrían ser despedidos por la unidad.

RUIDOS DE CRUJIDOS

Este sonido se produce por la fricción de la unidad al expandirse o contraerse debido a los cambios de temperatura.

ZUMBIDO SUAVE

La unidad produce este ruido cuando genera iones de Plasmacluster.

SILBIDOS

Se producen silbidos suaves cuando el refrigerante fluye por el interior de la unidad.

NIEBLA EN LA SALIDA DE AIRE INTERIOR

En el modo de refrigeración se desprende niebla por la diferencia entre la temperatura del aire de la sala y el aire que sale de la unidad.

VAPOR DE AGUA

En el modo de calor, puede salir vapor de agua de la unidad exterior durante la operación de deshielo.

LA UNIDAD EXTERIOR NO SE DETIENE

Después de apagar el aparato, el ventilador de la unidad exterior rotará durante aproximadamente un minuto para enfriar la unidad.

OLOR EMITIDO DESDE LA SALIDA DE AIRE DEL PLASMACLUSTER

Se trata de olor a ozono que genera el generador de iones de Plasmacluster. La concentración de ozono es muy baja y no tiene efectos perjudiciales para la salud. El ozono descargado en el aire se descompone rápidamente y su densidad en la sala no aumenta.

Antes de llamar al servicio técnico, compruebe los siguientes puntos.

SI LA UNIDAD NO FUNCIONA

Verifique si el disyuntor se ha desconectado o si el fusible se ha fundido.

SI LA UNIDAD NO CALIENTA (O NO ENFRÍA) LA SALA EFICAZMENTE

- Examine los filtros. Si están sucios, límpielos.
- Examine la unidad exterior para asegurarse de que la salida y entrada de aire no estén obstruidas.
- Examine el termostato para determinar si está bien ajustado.
- Asegúrese de que las ventanas y las puertas estén bien cerradas.

LA UNIDAD NO RECIBE SEÑAL DEL MANDO A DISTANCIA

- Examine las pilas del mando a distancia para comprobar si son antiguas o se han agotado.
- Trate de establecer contacto de nuevo apuntando el mando a distancia hacia la célula receptora de la unidad.
- Examine las pilas del mando a distancia para comprobar si están correctamente instaladas.

Llame al servicio técnico cuando el indicador de **FUNCIONAMIENTO** (color verde), el indicador de **TEMPORIZADOR** (color naranja) y el indicador de **WLAN** (de color verde) de la unidad parpadeen secuencialmente.

Indicaciones especiales de los indicadores LED:

- Error y detención:** el indicador de FUNCIONAMIENTO (color verde), el indicador de TEMPORIZADOR (color naranja) y el indicador de WLAN (de color verde) de la unidad parpadeen secuencialmente.
- Sustitución de filtros:** el indicador de FUNCIONAMIENTO parpadea en color verde y azul alternativamente.
- Alerta de sustitución de la unidad de Plasmacluster:** el indicador de FUNCIONAMIENTO (de color verde) se ilumina cuando el acondicionador de aire está apagado. (Solo para los modelos AY-XP12ZHU y AY-XP18ZHU).
- Deshielo:** el indicador de FUNCIONAMIENTO se apaga y se enciende de forma atenuada en color azul o verde.

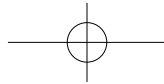

ACERCA DEL CÓDIGO DE ERROR

- El código de error contiene el código principal y el subcódigo.

Ejemplo: error 23-4.

CÓDIGO DE ERROR		
Código principal		Subcódigo
23	-	4

OBTENER CÓDIGO DE ERROR

Ejemplo: error 23-4.

- 1 Pulse la tecla de TEMPERATURA " ∇ " del mando a distancia durante cinco segundos cuando la unidad interior y el mando a distancia estén apagados.
 - En el mando a distancia aparecerá "00" y la unidad emitirá un pitido.

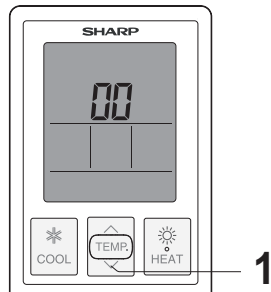

- 2 Pulse la tecla de TEMPERATURA " \wedge " y " ∇ "; la pantalla del mando a distancia cambiará de "00" a "3" gradualmente. Por su parte, la unidad emitirá un pitido corto en cada paso.
 - Cuando muestre "23", la unidad emitirá un pitido largo para recordarle que este código de error "23" es el código de error principal.

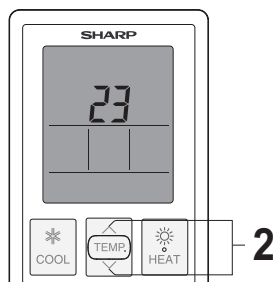

- 3 Pulse la tecla VENTILADOR una vez; en el mando a distancia aparecerá "-0".

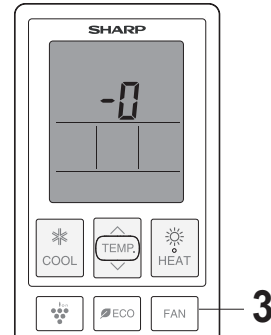

- 4 Pulse la tecla de TEMPERATURA " \wedge " y " ∇ "; la pantalla del mando a distancia cambiará de "-0" a "-7" gradualmente. Por su parte, la unidad emitirá un pitido corto en cada paso.
 - Cuando muestre "-4", la unidad emitirá un pitido largo para recordarle que este código de error "4" es un código de suberror.

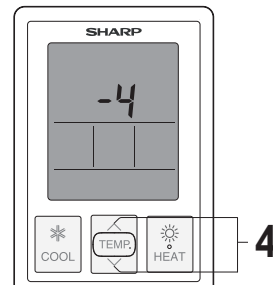

Para describir el fallo al servicio, es recomendable encontrar el código de error en el mando a distancia antes de llamar.

- 5 Pulse STOP para cerrar este modo.

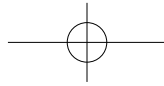

SHARP

SHARP CORPORATION

Printed in Thailand
TINSEB142JBRZ 22G- (TH) ①