

ESTANTERÍAS



www.industriasmetalicascruz.com
57 +1 7211127 - WHATSAPP 3102549830
Carrera 24 # 70 a 34 Bogotá, Colombia

ESTANTERÍAS

INDUSTRIAS CRUZ

TECNOLOGÍA

En Industrias CRUZ utilizamos las últimas tecnologías disponibles en el mercado para desarrollar todos nuestros productos y cada uno de los proyectos de nuestros clientes. Contamos con Corte láser (CNC), punzonadoras de alto desempeño (CNC), además fuimos la primera empresa en adoptar la tecnología verde de la plaporización, la cual nos permite anualmente ahorrar 80000 litros de agua en nuestros procesos de limpieza y pintura de las piezas metálicas.

ESTANTERÍAS

INDUSTRIAS CRUZ

SERVICIOS

En Industrias CRUZ realizamos todo los procesos que su proyecto requiera, partiendo de la visita inicial al espacio que usted tiene disponible, así como el diseño, la distribución, la instalación y reparaciones que requiera su estantería.

En Industrias CRUZ queremos que usted cuente con nosotros para todas las situaciones que solicite su proyecto.

ESTANTERÍA LIVIANA TIPO FLEX

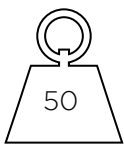

Soporta hasta
50kg. de
carga por nivel

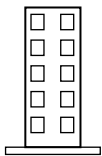

PARALES

De 1.8 mts
de alto

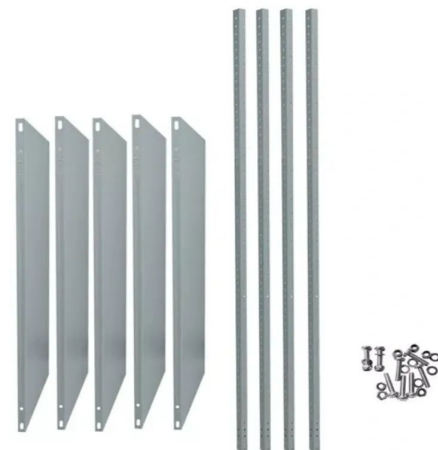
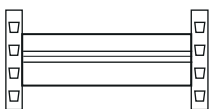

30cm

80cm

ESTANTERÍA LIVIANA

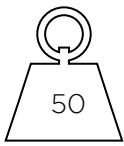

Soporta hasta
50kg. de
carga por nivel

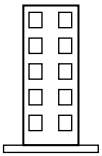

PARALES

De 2.0 hasta 2..4
mts de alto

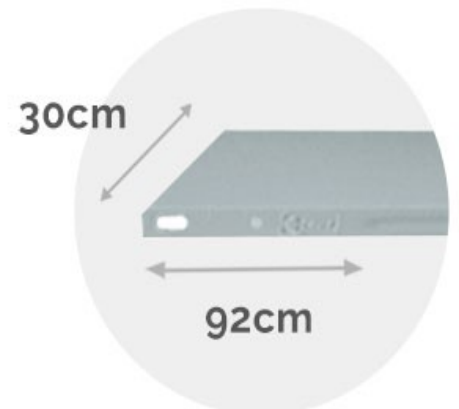
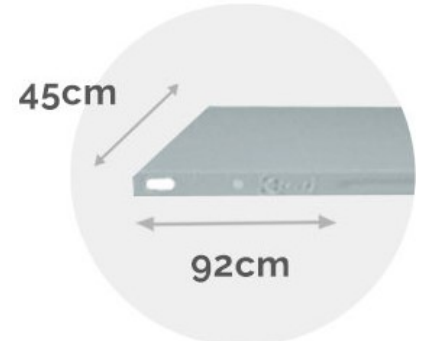
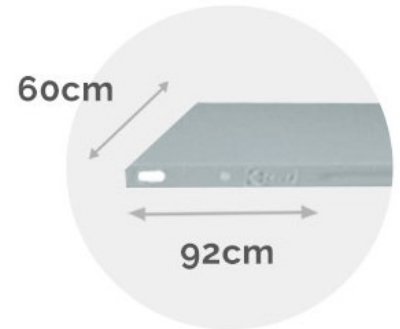
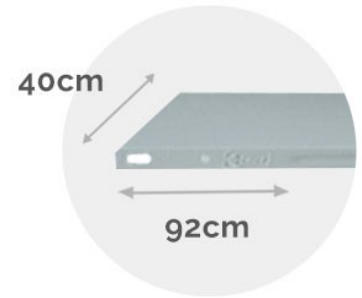
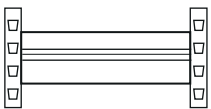

ESTANTERÍA SEMI PESADA FLEX

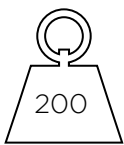

Soporta hasta
200kg. de
carga por nivel

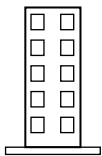

PARALES

De 2 mts de
alto

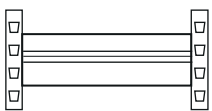

VIGAS FRONTALES

De 1.0 mts de ancho

LATERALES

De 0.50 mts



ESTANTERÍA SEMI PESADA

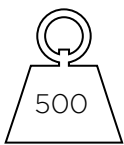

Soporta hasta
500kg. de
carga por nivel

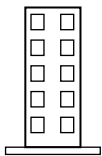

PARALES

De 1.2 hasta
6 mts de alto

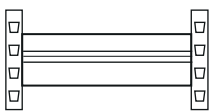

VIGAS FRONTALES

Hasta 2.2 mts

LATERALES

Hasta 1.2 mts

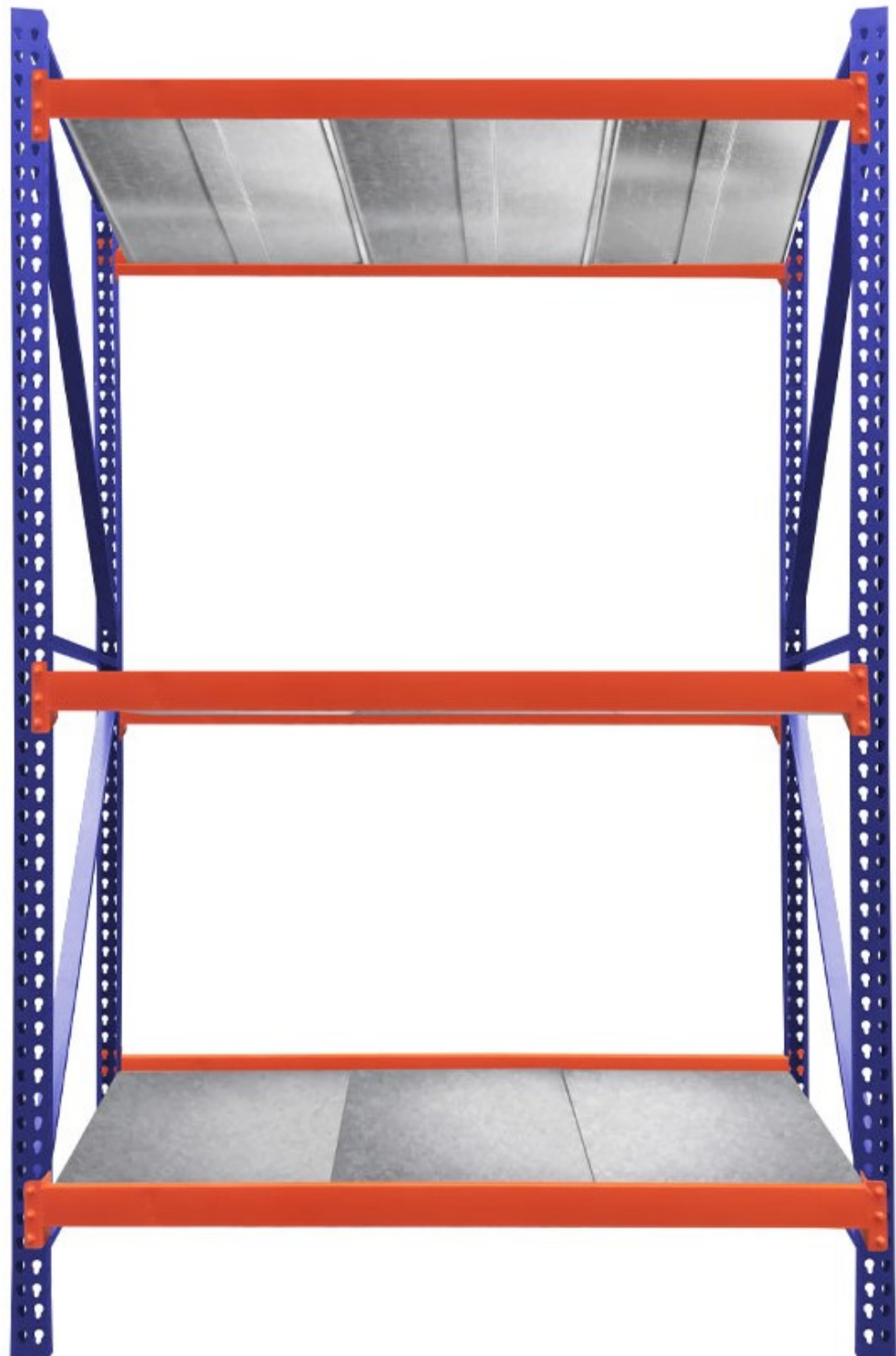

ESTANTERÍA PESADA

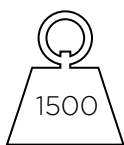

Soporta hasta
1500kg. de
carga por nivel

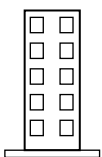

PARALES

De 1.2 hasta
9 mts de alto

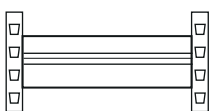

VIGAS FRONTALES

Hasta 2.4 mts

LATERALES

Hasta 1.2 mts



ESTANTERÍA PESADA

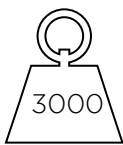

Soporta hasta
3000kg. de
carga por nivel

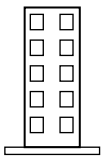

PARALES

De 1.2 hasta
12 mts de alto

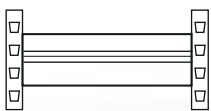

VIGAS FRONTALES

Hasta 2.4 mts

LATERALES

Hasta 1.2 mts



ESTANTERÍAS

SEGÚN SU FUNCIÓN



TIPO NORMAL

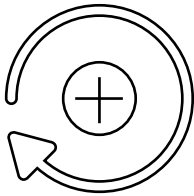

Bodegaje de alta
rotación

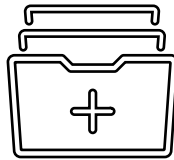

Archivo



Productos de fácil
manipulación

Estanterías de alturas medias y altas, diseñadas para cargas pesadas y de baja o media rotación con traslados y cargas realizadas por montacargas.

Sin tendido. Espacios para pasillo amplios
Alturas medias y altas

TIPO ESTIBAJE

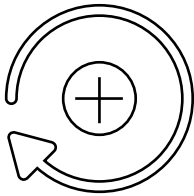

Bodegaje de baja/
media rotación



Archivo

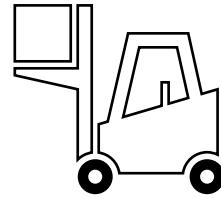

Productos de
transporte por
montacargas

Estanterías de alturas medias y altas, diseñadas para cargas pesadas y de baja o media rotación con traslados y cargas realizadas por montacargas.

Sin tendido. Espacios para pasillo amplios
Alturas medias y altas

TIPO CANTILEVER

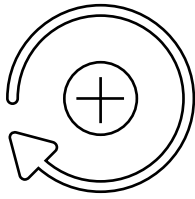

Bodegaje de media/
alta rotación

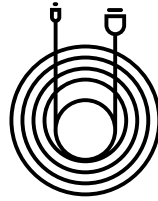

productos y
materias primas en
rollos

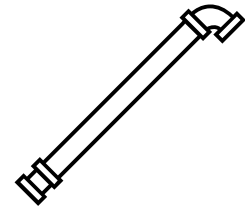

tubos y cables

Estanterías de alturas bajas y medias,
diseñadas para cargas medias repartidas
de manera simétrica, de baja o media
rotación, con traslados y cargas realizadas
por montacargas.

Sin tendido. Espacios para pasillo reducidos
Alturas bajas y medias.

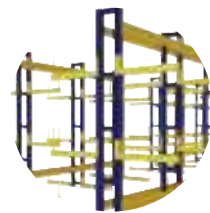

Vigas Flotantes

TIPO

PASILLOS ALTOS

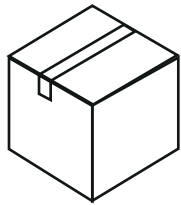

producto empacado
en cajas



Archivo

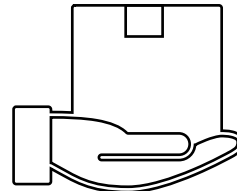

almacenaje
manual

Estanterías de gran altura, diseñadas para cargas medias y bajas y de rotación media o alta, con traslados y cargas realizadas de manera manual, requieren de acceso por escalerilla o escalera.

Con tendido en lámina galvanizada. Espacios para pasillo reducidos/no aptos para maquinaria.
Gran altura y amplia capacidad.

PIEZAS ESTANTERÍAS

PARALES

- De 1.2 hasta 12 mts de alto
- Dos tipos de perforación: trapecio y tipo aguacate
- Perfiles y calibres dependen de la estantería según su peso (Calibres varían desde el 18 hasta el 14)

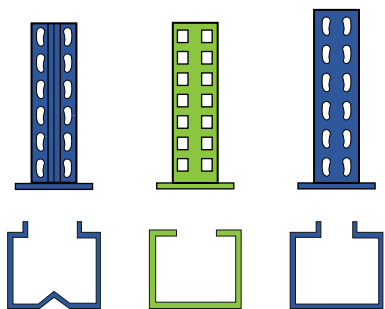

ANCLAJE AL SUELO

Cantilever

- Fabricado en platina de 1/4"
- Unión por tornillos



Parales

- Fabricado en platina de 1/4"
- Unión por tornillos

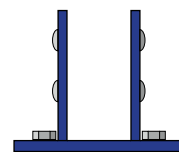

VIGAS

Vigas Frontales

- Hasta 2.4 mts
- Dos tipos de enganche: pestaña y botón
- Perfiles y calibres varían en función al tipo de estantería según su peso (calibres d 16 a 14)

Vigas Laterales

- Hasta 1.2 mts

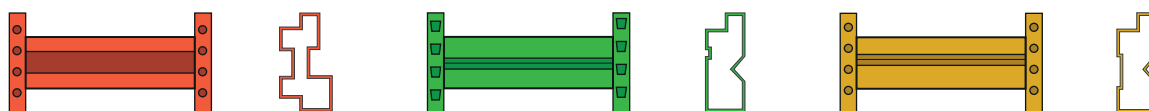

PIEZAS ESTANTERÍAS

VIGA CANTILEVER

- De 1.2 hasta 12 mts de alto
- Dos tipos de perforación: trapecio y tipo aguacate
- Perfiles y calibres dependen de la estantería según su peso (Calibres varían desde el 18 hasta el 14)



UNIÓN MARCO A MARCO

- Unión por tornillo y tuerca





www.industriasmetalicascruz.com
57 +1 7211127 - WHATSAPP 3102549830
Carrera 24 # 70 a 34 Bogotá, Colombia