

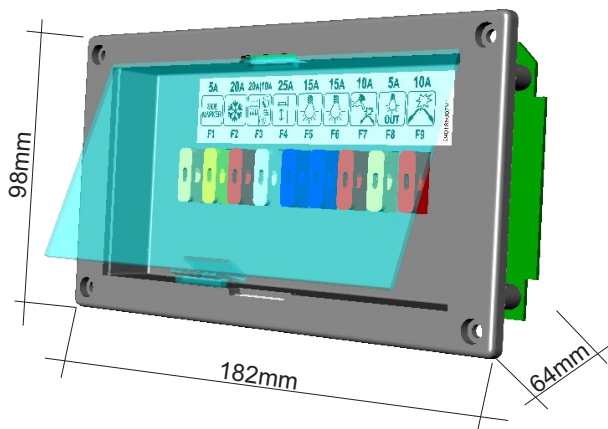

NORDELETRONICA

NE355_S

- I** ISTRUZIONI D'USO
- GB** INSTRUCTIONS MANUAL
- F** INSTRUCTIONS D'EMPLOI
- D** BEDIENUNGSANLEITUNG
- E** INSTRUCCIONES PARA EL USO



mod. NE355

LEGENDA:

- F1: Fusibile 5A collegato alla batteria auto per l'alimentazione delle luci side marker.
 F2: Fusibile 20A collegato alla batteria servizi per l'alimentazione del frigo.
 F3: Fusibile 30A/20A collegato direttamente alla batteria servizi per l'alimentazione WEBASTO (30A) o AUX (20A).
 F4: Fusibile 15A collegato direttamente alla batteria servizi per l'alimentazione scalino
 F5: Fusibile 15A collegato all'interruttore generale luci per alimentare il gruppo Luci_1
 F6: Fusibile 15A collegato all'interruttore generale luci per alimentare il gruppo Luci_2.
 F7: Fusibile 10A collegato direttamente alla batteria servizi per le accensioni del frigo, stufa e all'interruttore pompa per l'alimentazione della pompa acqua
 F8: Fusibile 10A collegato direttamente alla batteria servizi per alimentare le luci di cortesia e all'interruttore luce esterna
 F9: Fusibile 15A collegato all'interruttore AUX

Attenzione:

In caso di sostituzione di fusibili guasti rispettare il valore di amperaggio previsto.

FUNZIONAMENTO:

Utenze azionate dal pannello comandi:

Le uscite luci interne (luci_1 e luci_2), luce esterna, pompa e aux sono azionate direttamente dai relativi tasti del pannello comandi.

- Se la tensione di batteria servizi rimane sotto i 10,5V per più di tre minuti, il derivatore NE355 spegne automaticamente tutte le utenze luci, pompa e aux. Per riattivare i carichi bisogna premere i corrispondenti tasti sul pannello comandi, ma se la batteria permane sotto i 10,5V dopo tre minuti si disattiveranno nuovamente. In questo caso è consigliabile staccare tutti i carichi con il maniglione stacca batteria e ricaricare la batteria servizi entro 2 giorni.

Ricarica batteria auto:



Quando e' presente la rete 230V, il derivatore provvede a ricaricare anche la batteria auto con una corrente di circa 2A. La carica si attiva automaticamente non appena la tensione della batteria servizi supera quella della batteria auto.

Segnale side-marker:



L'uscita side-marker può essere attivata con un comando negativo (massa) sul blocchetto JP13 pin 5 o con un comando positivo (+12V) sul blocchetto JP13 pin 4.

Utenze azionate dal D+:

Il relè accoppiatore⁽¹⁾ ed il relè frigo si abilitano immediatamente in presenza di una di queste due condizioni:

KEY-ON 	+Chiave JP13 pin 1		+Alternatore JP13 pin2
	+12V		+12V

oppure

KEY-ON 	+Chiave JP13 pin 1		D+ JP13 pin 6
	+12V		attivo

Il relè accoppiatore⁽¹⁾ provvede alla ricarica della batteria servizi tramite l'alternatore con motore in moto. Il relè frigo permette di alimentare a 12V il frigo trivalente sempre quando il motore è in moto. La luce esterna si spegne automaticamente con il motore in moto.

⁽¹⁾ Se è presente il collegamento tra J14 e J15 il relè accoppiatore non si abilita.
 (presenza convertitore DC/DC esterno)

ATTENZIONE: Convertitore DC/DC:

Se si utilizza il convertitore DC/DC per caricare la batteria servizi, eseguire il collegamento tra J14 e J15. In questa modalità il relè accoppiatore (RE1) non si abilita quando il mezzo è in moto.

In caso di inutilizzo del mezzo e di assenza collegamento 230V scollegare la batteria servizi con il maniglione stacca batteria.

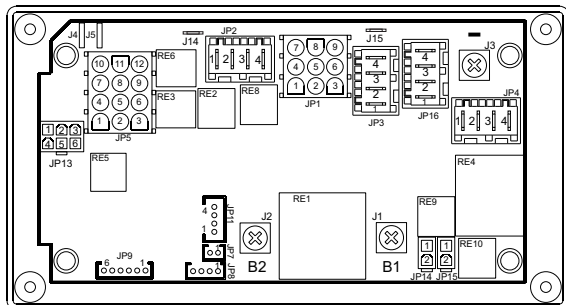

JP1 : NEGATIVO

1.2.3.4.5.6.7.8.9: NEGATIVO

JP2 : USCITA LUCI (NERO)

1. LUCI_2 (+) (F6 15A)
2. LUCI_1 (+) (F5 15A)
3. NEGATIVO
4. NEGATIVO

JP3 : USCITA SCALINO, WEBASTO/AUX (ROSSO)

1. USCITA (+) WEBASTO/AUX (F3 30A/20A)
2. USCITA (+) SCALINO (F4 15A)
3. NEGATIVO
4. NEGATIVO

JP4 : USCITA FRIGO (BIANCO)

1. USCITA (+) frigo diretta (F2 20A)
2. USCITA (+) frigo azionata da relè (F2 20A)
3. Alimentazione accensione gas (+) (F7 10A)
4. NEGATIVO

JP5 : USCITA UTENZE

- 1,4,5,7,8. USCITA (+) AUX (F9 15A)
9. Accensione STUFA (F7 10A)
12. USCITA (+) POMPA (F7 10A)
6. USCITA (+) LUCE ESTERNA (F8 10A)
- 2,3. USCITA (+) LUCI CORTESIA (F8 10A)
- 10,11. USCITA rientro scalino (max 1A)

JP7 : SERBATOIO recupero (R1)

1. NEGATIVO
2. FULL Serbatoio recupero R1

JP8 : SERBATOIO recupero (R2-R3)

1. NEGATIVO
2. FULL Serbatoio recupero R2
3. NEGATIVO
4. FULL Serbatoio recupero R3

JP9 : SERBATOIO portatile (S1)

1. NEGATIVO
2. 1/4 Serbatoio acqua portatile S1
3. 2/4 Serbatoio acqua portatile S1
4. 3/4 Serbatoio acqua portatile S1
5. 4/4 Serbatoio acqua portatile S1
6. N.c.

JP11 : PANNELLO COMANDI

Connettore 4 poli per il collegamento del pannello comandi tramite l'apposito cavo.

JP13 : INGRESSO COMANDI D+, SIDE MARKER, P. RETE

1. Ingresso + Chiave (C036L1A -13)
2. Ingresso D+ dall'alternatore
3. Ingresso PRESENZA RETE dal carica batterie
4. Ingresso Side Marker comando positivo
5. Ingresso Side Marker comando negativo (C036L1A -11)
6. Ingresso D+ comando negativo (C036L1A -2)

JP14 : USCITA SIDE MARKER SINISTRO

1. USCITA (+) Side Marker sx (F1 5A)
2. NEGATIVO

JP15 : USCITA SIDE MARKER DESTRO

1. USCITA (+) Side Marker dx (F1 5A)
2. NEGATIVO

JP16 : PREDISPOSIZIONE PANNELLO SOLARE (VERDE)

1. Libero (F2 20A)
2. Pannello Solare +Batteria Servizi (F4 15A)
3. Libero (F7 10A)
4. NEGATIVO

J1 : INGRESSO BATTERIA AUTO

1. Ingresso + batteria AUTO (B1)

J2 : INGRESSO BATTERIA SERVIZI (NERO)

1. Ingresso + batteria SERVIZI (B2)

J3 : NEGATIVO

1. NEGATIVO

J4, J5 : USCITA D+

USCITA positiva (ptc 0,5A) per azionare tutti i carichi funzionanti con motore in moto (es. frigo AES, rientro antenna, valvole di scarico, ecc)

J14 : Presenza DC-DC

1. Presenza DC-DC (si collega al NEGATIVO)

J15 : NEGATIVO

LEGEND:

- F1: 5A fuse connected to the vehicle battery to power the side marker lights
 F2: 20A fuse connected to the service battery to power the fridge
 F3: 30A/20A fuse connected directly to the service battery to power the Webasto (30A) or Auxiliary (20A)
 F4: 15A fuse connected directly to the service battery to power the step
 F5: 15A fuse connected to lights master switch to power the group of lights_1
 F6: 15A fuse connected to lights master switch to power the group of lights_2
 F7: 10A fuse connected directly to the service battery to turn on the fridge and heater and to the pump switch to power the water pump
 F8: 10A fuse connected directly to the service battery to the courtesy light and external light switch
 F9: 15A fuse connected to the AUX switch

Attention:

When replacing faulty fuses, observe the correct amperage.

OPERATION:**Power activated from control panel:**

The outputs for internal lights (lights_1 and lights_2), external light, pump and aux are activated directly by the relevant keys on the control panel.

-If the service battery voltage remains under 10,5V for over three minutes, the NE355 shunt automatically turns off all the power for lights, pump and aux. To recharge press the relevant keys on the control panel. If the battery is still under 10,5V, it will be deactivated again after three minutes. In this case is advisable to disconnect all loads with the battery main switch and recharge the battery services within 2 days.

Car battery recharge:





If there is the main supply 230V, the shunt charges the car battery with a current of about 2A. The charge is activated automatically when the battery voltage exceeds the services of the car battery.

Side marker signal:

The side-marker output can be activated with a negative control (negative) on the JP13 block pin 5, or with a positive control (+12V) on the JP13 block pin 4.

Services activated by D+:

The coupler relay⁽¹⁾ and fridge relay are enabled immediately in one of these two conditions:

KEY-ON 	+key JP13 pin 1	 +Alternator JP13 pin2	or	KEY-ON 	+key JP13 pin 1	 D+ JP13 pin 6
	+12V	+12V			+12V	on

The coupler relay⁽¹⁾ recharges the service battery with the alternator when the engine is running. The fridge relay powers the three purpose fridge at 12V when the engine is running. With the engine running the external light automatically turns itself off.

⁽¹⁾ If there is a connection between J14 and J15 the coupler relay is not enabled. (presence of external DC / DC converter)

ATTENTION: DC / DC converter:

If you use the DC / DC converter to charge the services battery, make the connection between J14 and J15.

In this mode the coupler relay (RE1) is not enabled when the engine is running.

If the vehicle not in use and the connection 230V is not present disconnect the battery service with the battery main switch.

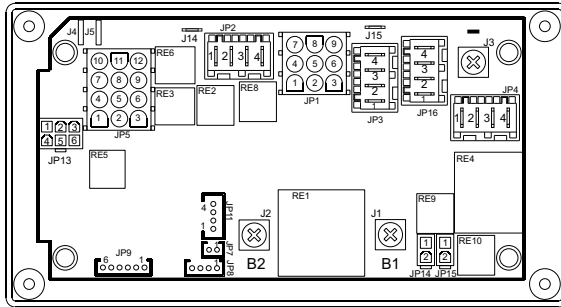
**JP1 : NEGATIVE**

1.2.3.4.5.6.7.8.9: NEGATIVE

JP2 : LIGHT OUTPUT (BLACK)

1. LIGHTS_2 (+) (F6 15A)
2. LIGHTS_1 (+) (F5 15A)
3. NEGATIVE
4. NEGATIVE

JP3 : STEP OUT, TRUMA (RED)

1. Webasto / Auxiliary output (+) (F3 30A/20A)
2. STEP output (+) (F4 15A)
3. NEGATIVE
4. NEGATIVE

JP4 : FRIDGE OUTPUT (WHITE)

1. Direct fridge output (+) (F2 20A)
2. Fridge output (+) activated by relay (F2 20A)
3. Gas ignition power supply (+) (F7 10A)
4. NEGATIVE

JP5 : POWER OUTPUTS

- | | | |
|------------|----------------------------|----------|
| 1,4,5,7,8. | AUX output (+) | (F9 15A) |
| 9. | Heater ignition output (+) | (F7 10A) |
| 12. | PUMP output (+) | (F7 10A) |
| 6. | External light output (+) | (F8 10A) |
| 2,3. | Courtesy light output (+) | (F8 10A) |
| 10,11. | Output step in | (max 1A) |

JP7 : RECYCLE TANKS (R1)

1. NEGATIVE
2. FULL recycle tanks R1

JP8 : RECYCLE TANKS (R2-R3)

1. NEGATIVE
2. FULL recycle tanks R2
3. NEGATIVE
4. FULL recycle tanks R3

JP9 : TANKS (S1)

1. NEGATIVE
2. 1/4 drinking water tank S1
3. 2/4 drinking water tank S1
4. 3/4 drinking water tank S1
5. 4/4 drinking water tank S1
6. N.c.

JP11 : CONTROL PANEL

4-pole connector to connect the control panel with the cable provided.

JP13 : D+ CONTROL INPUT, SIDE MARKER, POWER MAIN

1. +Key-on input (C036L1A -13)
2. D+ input from alternator
3. POWER MAINS ON input from battery charger
4. Side Marker positive control input
5. Side Marker negative control input (C036L1A-11)
6. D+ negative control input (C036L1A-2)

JP14 : SIDE MARKER LEFT OUTPUT

1. Side Marker left output (+) (F1 5A)
2. NEGATIVE

JP15 : SIDE MARKER RIGHT OUTPUT

1. Side Marker right output (+) (F1 5A)
2. NEGATIVE

JP16 : OPTION FOR SOLAR PANEL (GREEN)

1. Free (F2 20A)
2. SOLAR PANEL +Service Battery (F4 15A)
3. Free (F7 10A)
4. NEGATIVE

J1 : AUTO BATTERY INPUT

Input +CAR battery (B1)

J2 : SERVICE BATTERY INPUT

Input + LEISURE battery (B2)

J3 : NEGATIVE

NEGATIVE

J4, J5 : D+ OUTPUT

Positive output (ptc 0.5A) to activate all charges operating with engine running (e.g. fridge AES, aerial entry, discharge valves, etc.)

J14 : PRESENCE DC-DC

1. Presence DC-DC (connects to the negative)

J15 : NEGATIVE

LEGENDE:

- F1: Fusible 5A relié à la batterie du véhicule pour alimenter les phares side marker
 F2: Fusible 20A connecté à la batterie de service pour l'alimentation du frigo.
 F3: Fusible 30A/20A directement connecté à la batterie de service pour l'alimentation Webasto (30A) ou Auxiliaires (20A)
 F4: Fusible 15A directement connecté à la batterie de service pour l'alimentation de la marche
 F5: Fusible 15A connecté à l'interrupteur général des lumières pour alimenter le groupe éclairages_1
 F6: Fusible 15A connecté à l'interrupteur général des lumières pour alimenter le groupe éclairages_2
 F7: Fusible 10A directement connecté à la batterie de service pour l'allumage du frigo et de la chaudière, ainsi qu'à l'interrupteur de la pompe pour l'alimentation de la pompe à eau
 F8: Fusible 10A connecté à l'interrupteur de l'éclairage extérieur et des veilleuses
 F9: Fusible 15A connecté à l'interrupteur AUX

Attention:

En cas de remplacement de fusibles usagés respecter la valeur de l'ampérage prévue.

FONCTIONNEMENT:**Éléments actionnés depuis le panneau de commande:**

Les sorties éclairages intérieurs (éclairages_1 et éclairages_2), éclairage extérieur, pompe et l'auxiliaire sont directement pilotées par les touches du panneau de commande.

- Si la tension de la batterie de service reste sous les 10,5V pendant plus de trois minutes, le dérivateur Ne355 coupe automatiquement les éléments suivants: éclairages, pompe et auxiliaire. Pour en rétablir les charges, presser les touches correspondantes sur le panneau de commande, mais si la batterie reste sous les 10,5V, ils seront à nouveau désactivés. Dans ce cas est conseillé de débrancher toutes les charges avec l'interrupteur principal de la batterie, et recharger la batterie des services dans les 2 jours.

Rechargement batterie du véhicule:

Quand il y a un réseau 230v, le portafusible recharge les batteries auto avec du courant 2A. La recharge s'active automatiquement dès que la tension de la batterie de service dépasse celle de la batterie auto.

Signal side-marker :

Les sorties side-marker peuvent être activées par une commande négative (masse) sur le bloc JP13 pointe 5, ou par une commande positive (+12V) sur le bloc JP13 pin 4.

Usagers actionnés par D+ :

Le relais coupleur⁽¹⁾ et le relais frigo entrent immédiatement en service quand :

KEY-ON 	+Clé JP13 pin 1	 +Alternateur JP13 pin2	ou	KEY-ON 	+Clé JP13 pin 1	D+ 	D+ JP13 pin 6
	+12V	+12V			+12V		activé

Le relais de couplage⁽¹⁾ assure la recharge de la pile services par le biais de l'alternateur lorsque le moteur est en marche. Le relais frigo permet d'alimenter à 12V le frigo trivalent, moteur en marche. L'éclairage extérieur s'éteint automatiquement avec le moteur en marche.

⁽¹⁾ S'il y a une connexion entre J14 et J15, le relais de coupleur n'est pas activé.
 (présence de convertisseur DC / DC externe)

ATTENTION: Convertisseur DC / DC:

Si vous utilisez le convertisseur DC / DC pour charger la batterie de services, établissez la connexion entre J14 et J15.

Dans ce mode, le relais de coupleur (RE1) n'est pas activé lorsque le moteur tourne.

En cas de non utilisation du véhicule et sans connexion à 230V débranchez la batterie service avec l'interrupteur principal de batterie.

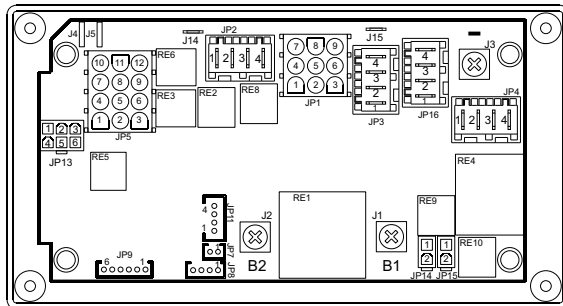
**JP1 : NEGATIF**

- 1.2.3.4.5.6.7.8.9: NEGATIF

JP2 : SORTIES ECLAIRAGES (NOIR)

1. ECLAIRAGES_2 (+) (F6 15A)
2. ECLAIRAGES_1 (+) (F5 15A)
3. NEGATIF
4. NEGATIF

JP3 : SORTIE MARCHE, TRUMA (ROUGE)

1. Sortie (+) Webasto / Auxiliaires (F3 30A/20A)
2. Sortie (+) MARCHE (F4 15A)
3. NEGATIF
4. NEGATIF

JP4 : SORTIE FRIGO (BLANC)

1. Sortie (+) frigo direct (F2 20A)
2. Sortie (+) frigo actionnée par relais (F2 20A)
3. Alimentation allumage gaz (+) (F7 10A)
4. NEGATIF

JP5 : SORTIE USAGES

- 1,4,5,7,8. Sortie (+) AUX (F9 15A)
9. Sortie (+) allumage chauffe (F7 10A)
12. Sortie (+) POMPE (F7 10A)
6. Sortie (+) éclairage exterieur (F8 10A)
- 2,3. Sortie (+) Veilleuse (F8 10A)
- 10,11. Sortie rentrée de la marche (max 1A)

JP7 : RESERVOIRS de récupération (R1)

1. NEGATIF
2. FULL Réservoir de récupération R1

JP8 : RESERVOIRS de récupération (R2-R3)

1. NEGATIF
2. FULL Réservoir de récupération R2
3. NEGATIF
4. FULL Réservoir de récupération R3

JP9 : RESERVOIRS potable (S1)

1. NEGATIF
2. 1/4 Réservoir eau potable S1
3. 2/4 Réservoir eau potable S1
4. 3/4 Réservoir eau potable S1
5. 4/4 Réservoir eau potable S1
6. N.c.

JP11 : PANNEAU DE COMMANDE

Connecteur 4 pôles pour la connexion du panneau de commande par le câble prévu

JP13 : ENTREE COMMANDES D+, SIDE MARKER, PRESENCE RESEAU

1. Entrée +Clé (C036L1A -13)
2. Entrée D+ depuis l'alternateur
3. Entrée PRESENCE RESEAU depuis le chargeur de batterie
4. Entrée Side Marker commande positive
5. Entrée Side Marker commande négative C036L1A -11)
6. Entrée D+ commande négative (C036L1A -2)

JP14 : SORTIE SIDE MARKER GAUCHE

1. Sortie (+) Side Marker gauche (F1 5A)
2. NEGATIF

JP15 : SORTIE SIDE MARKER DROIT

1. Sortie (+) Side Marker droit (F1 5A)
2. NEGATIF

JP16 : PREPARER LE PANNEAU SOLAIRE (VERT)

1. Libre (F2 20A)
2. Pannneau Solaire +Batterie Service (F4 15A)
3. Libre (F7 10A)
4. NEGATIF

J1 : ENTREE BATTERIE DE AUTO

1. Entrée + batterie AUTO (B1)

J2 : ENTREE BATTERIE DE SERVICE

1. Entrée + batterie SERVICE (B2)

J3 : ENTREE NEGATIF

1. NEGATIF

J4, J5 : SORTIE D+

Sortie positive (ptc 0,5A) pour actionner toutes les charges en fonction lorsque le moteur est en marche (ex.: frigo AES, escamotage antenne, soupapes d'échappement, etc...).

J14 : Présence de DC-DC

1. Présence de DC-DC (se connecte au NÉGATIF)

J15 : NEGATIF

ZEICHENERKLÄRUNG:

- F1: Sicherung 5A angeschlossen an die Autobatterie zur Versorgung der Side Marker Lichter
 F2: Sicherung 20A an die Servicebatterie den Kühlschrank.
 F3: Sicherung 30A/20A direkt an die Servicebatterie für die Webasto (30A) oder Zusätzlich Versorgung angeschlossen (20A).
 F4: Sicherung 15A direkt an die Servicebatterie für die elektrische Stufe angeschlossen
 F5: Sicherung 15A angeschlossen an den Hauptlichtschalter für die Lichtgruppe_1
 F6: Sicherung 15A angeschlossen an den Hauptlichtschalter für die Lichtgruppe_2
 F7: Sicherung 10A direkt an die Servicebatterie angeschlossen für das Einschalten des Kühlschranks, Ofens und der Wasserpumpe
 F8: Sicherung 10A angeschlossen an den Schalter der Außenbeleuchtung und des Tür-Innenlichts
 F9: Sicherung 15A angeschlossen an den AUX Schalter

Achtung:

Beim Auswechseln defekter Sicherungen auf den vorgeschriebenen Amperewert achten.

BETRIEB:**Über das Schaltfeld gesteuerte Verbraucher:**

Die Ausgänge Innenbeleuchtung (Licht_1 und Licht_2), Außenbeleuchtung, Pumpe und AUX werden direkt über die entsprechenden Tasten auf dem Schaltfeld gesteuert.

- Sinkt die Spannung der Servicebatterie länger als drei Minuten unter 10,5V ab, schaltet die Abzweigdose Ne355 automatisch alle Lichter, die Pumpe und Aux. Zum erneuten Einschalten die entsprechenden Tasten auf dem Schaltfeld drücken; bleibt die Batterie nach drei Minuten immer noch unter 10,5V, schalten sie automatisch wieder aus. In diesem Fall ist es ratsam alle Lasten mit dem Batterie-Hauptschalter unterbrechen und Aufladen der Batterie Service innerhalb von 2 Tagen.

Aufladen der Auto-Batterie:





Man aufgeladen die Fahrzeugbatterie über das abzweigdose, wenn es mit 230V Strom versorgt wird. Wenn die Servicebatterie Spannung ist auf die Fahrzeugbatterie Spannung, beliefert das Ladegerät max 2 Amp zu der Fahrzeugbatterie

Side-Marker-Signal:

Der Side-Marker Ausgang kann mit einem negativen Signal (Masse) auf der 5-Pin-Steckbuchse JP13, oder mit einem positiven Signal (+12V) auf der 4-Pin-Steckbuchse JP13 aktiviert werden.

Von D+ versorgte Stromverbraucher:

Das Koppelrelais⁽¹⁾ und das Kühlschrankrelais werden bei Vorhandensein einer dieser beiden Bedingungen sofort aktiviert.:

KEY-ON 	+Schlüssel JP13 pin 1	 Wechselstromgenerator JP13 pin2	oder	KEY-ON 	+Schlüssel JP13 pin 1	 D+ JP13 pin 6
	+12V	+12V			+12V	aktiviert

Das Koppelrelais⁽¹⁾ ladet die Servicebatterie bei laufendem Motor über den Wechselstromgenerator auf. Das Kühlschrankrelais versorgt bei laufendem Motor den Kühlschrank mit 12V.

Die Außenbeleuchtung schaltet automatisch ab, wenn der Motor gestartet wird.

⁽¹⁾Wenn die Verbindung zwischen J14 und J15 besteht, ist das Koppel-Relais nicht aktiviert. (Vorhandensein eines externen DC / DC-Wandlers)

WARNING: DC / DC-Wandler:

Wenn Sie den Service-Akku mit dem DC / DC-Wandler laden, stellen Sie die Verbindung zwischen her J14 und J15. In diesem Modus ist das Koppelrelais (RE1) nicht aktiviert, wenn das Fahrzeug in Bewegung ist.

Wenn das Fahrzeug nicht in Gebrauch ist und die Verbindung 230 nicht vorhanden ist, trennen Sie das Service-Batterie mit dem Batterie-Hauptschalter.

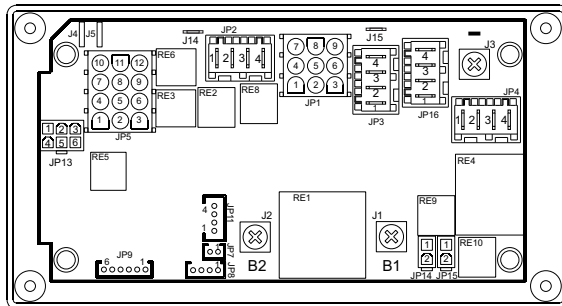
**JP1 : NEGATIV**

- 1.2.3.4.5.6.7.8.9: NEGATIV

JP2 : LICHTAUSGANG (SCHWARZ)

1. LICHTGRUPPE_2 (+) (F6 15A)
2. LICHTGRUPPE_1 (+) (F5 15A)
3. NEGATIV
4. NEGATIV

JP3 : AUSGANG ELEKTRISCHE STUFE, TRUMA (ROT)

1. Ausgang (+) Webasto/Zusätzlich (F3 30A/20A)
2. Ausgang (+) Ofens (F4 15A)
3. NEGATIV
4. NEGATIV

JP4 : KÜHLSCHRANKAUSGANG (WEISS)

1. Ausgang (+) Kühlschrank, direkt (F2 20A)
2. Ausgang (+) vom Relais versorgt
Kühlschrank (F2 20A)
3. Gasanzünder (+) (F7 10A)
4. NEGATIV

JP5 : AUSGÄNGE

- 1,4,5,7,8. Ausgang (+) AUX (F9 15A)
9. Ausgang (+) Ofeneinschaltung (F7 10A)
12. Ausgang (+) PUMPE (F7 10A)
6. Ausgang (+) Außenbeleuchtung (F8 10A)
- 2,3. Ausgang (+) Tür-Innenlicht (F8 10A)
- 10,11. Ausgang Einziehen der
elektrischen Stufe (max 1A)

JP7 : ABWSSERTANK (R1)

1. NEGATIV
2. FULL Abwassertank R1

JP8 : ABWSSERTANK(R2-R3)

1. NEGATIV
2. FULL Abwassertank R2
3. NEGATIV
4. FULL Abwassertank R3

JP9 : TRINKWSSERTANK (S1)

1. NEGATIV
2. 1/4 Trinkwassertank S1
3. 2/4 Trinkwassertank S1
4. 3/4 Trinkwassertank S1
5. 4/4 Trinkwassertank S1
6. N.c.

JP11: SCHALTFELD

4-poliger Schalter für den Anschluss des Schaltfeldes mit Hilfe des vorgesehenen Kabels.

JP13: EINGANG BEFEHLE D+, SIDE MARKER, NETZSTROM

1. Eingang + Schlüssel (C036L1A -13)
2. Eingang D+ über Wechselstromgenerator
3. Eingang NETZSTROM von Ladegerät
4. Eingang Side Marker positiver Signal
5. Eingang Side Marker negatives Signal (C036L1A -11)
6. Eingang D+ negativer Befehl (C036L1A -2)

JP14: AUSGANG SIDE MARKER LINK

1. Ausgang (+) Side Marker links (F1 5A)
2. NEGATIV

JP15: AUSGANG SIDE MARKER RECHT

1. Ausgang (+) Side Marker rechts (F1 5A)
2. NEGATIV

JP16: ANSCHLÜSSE FÜR SONNENPANEEL (GRÜN)

1. Frei (F2 20A)
2. Verkleidung Solar +Servicebatterie (F4 15A)
3. Frei (F7 10A)
4. NEGATIV

J1: EINGANG AUTOBATTERIE

1. Eingang + AUTOBATTERIE (B1)

J2: EINGANG SERVICEBATTERIE

1. Eingang + SERVICEBATTERIE (B2)

J3: EINGANG NEGATIV

1. NEGATIV

J4, J5: AUSGANG D+

Positiver Ausgang (ptc 0,5A) für die Aktivierung aller funktionierenden Verbraucher bei laufendem Motor (z.B. Kühlschrank AES, Einfahren der Antenne, Ablaufventile, usw)

J14 : DC-DC Präsenz

1. DC-DC Präsenz
(verbindet sich mit dem NEGATIV)

J15 : NEGATIV

LEYENDA:

- F1: Fusible 5A conectado a la batería vehículo para alimentar las luces side marker
 F2: Fusible 20A conectado a la batería de servicios para la alimentación del frigorífico
 F3: Fusible 30A/20A conectado directamente a la batería de servicios para la alimentación Webasto (30A) o Aux (20A)
 F4: Fusible 15A conectado directamente a la batería de servicios para la alimentación del escalón
 F5: Fusible 15A conectado al interruptor general luces para alimentar el grupo luces_1
 F6: Fusible 15A conectado al interruptor general luces para alimentar el grupo luces_2
 F7: Fusible 10A conectado directamente a la batería de servicios para los encendidos del frigorífico, estufa y al interruptor bomba para la alimentación de la bomba del agua
 F8: Fusible 10A conectado directamente a la batería de servicios para alimentar las luces de cortesía y al interruptor de la luz exterior
 F9: Fusible 15A conectado al interruptor AUX

Atención:

En caso de sustitución de fusibles averiados, hay que respetar el valor de amperaje previsto.

FUNCIONAMIENTO:**Utilizaciones accionadas por el panel de mandos:**

Las salidas de luces interiores (luces_1 y luces_2), luz exterior, bombason y aux, se gestionan directamente por las correspondientes teclas del panel de mandos.

- Si la tensión de la batería servicios permanece por debajo de los 10,5V durante más de tre minutos, el derivador NE355 apaga automáticamente todas las utilizaciones luces, bomba y aux. Para reactivar las cargas hay que pulsar las teclas correspondientes en el panel de mandos, pero si la batería permanece por debajo de los 10,5V transcurrido tre minutos se desactivarán nuevamente. En este caso es aconsejable desconectar todas las cargas con el interruptor principal de la batería y recargar la batería de servicio dentro de 2 días.

Carga batería auto:



Cuando la red es de 230V, el derivador cargará la batería del vehículo con una corriente de alrededor de 2A. La carga se activa automáticamente cuando el voltaje de la batería los servicios excede de la batería del vehículo.

Señal side-marker:



La salida side-marker puede activarse con un mando negativo (masa) en el bloque JP13 pin 5, o con un mando positivo (+12V) en el bloque JP13 pin 4.

Utilizaciones accionadas por el D+:

El relé acoplador⁽¹⁾ y el relé nevera se habilitan inmediatamente si hay una de estas dos condiciones:

KEY-ON 	+Llave JP13 pin 1		+Alternador JP13 pin2
	+12V		+12V

o

KEY-ON 	+Llave JP13 pin 1		D+ JP13 pin 6
	+12V		activado

El relé acoplador⁽¹⁾ efectúa la recarga de la batería de servicios mediante el alternador con motor en marcha. El relé frigorífico permite alimentar a 12V el frigorífico trivalente siempre cuando el motor está en marcha. La luz exterior se apaga automáticamente con el motor en marcha.

⁽¹⁾ Si la conexión entre J14 y J15 está presente, el relé de acoplamiento no está habilitado. (presencia de convertidor DC / DC externo)

ATENCIÓN: Convertidor DC / DC:

Si está utilizando el convertidor de DC/DC para cargar la batería de servicio, establezca la conexión entre J14 y J15.

En este modo, el relé de acoplamiento (RE1) no se activa cuando el motor está en funcionamiento.

Si el vehículo no está en uso y el enlace 230 no está presente, desconecte la batería en servicio con el interruptor principal de la batería.

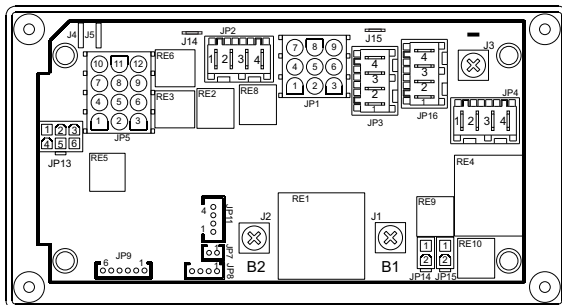
**JP1 : NEGATIVO**

1.2.3.4.5.6.7.8.9: NEGATIVO

JP2: ALIDA LUCES (NEGRO)

1. LUCES_2 (+) (F6 15A)
2. LUCES_1 (+) (F5 15A)
3. NEGATIVO
4. NEGATIVO

JP3: SALIDA ESCALÓN, TRUMA (ROJO)

1. Salida (+) Webasto / Aux (F3 30A/20A)
2. Salida (+) ESCALÓN (F4 15A)
3. NEGATIVO
4. NEGATIVO

JP4: SALIDA FRIGORÍFICO (BLANCO)

1. Salida (+) frigorífico directa (F2 20A)
2. Salida (+) frigorífico accionada por relé (F2 20A)
3. Alimentación encendido gas (+) (F7 10A)
4. NEGATIVO

JP5: SALIDA UTILIZACIONES

- 1,4,5,7,8. Salida (+) AUX (F9 15A)
9. Salida (+) ENCENDIDO ESTUFA (F7 10A)
12. Salida (+) BOMBA (F7 10A)
6. Salida (+) LUZ EXTERIOR (F8 10A)
- 2,3. Salida (+) Luz de la cortésia (F8 10A)
- 10,11. Accionamiento peldaños (max 1A)

JP7: DEPÓSITOS RECUPERACION (R1)

1. NEGATIVO
2. FULL Depósito recuperación R1

JP8: DEPÓSITOS RECUPERACION(R2-R3)

1. NEGATIVO
2. FULL Depósito recuperación R2
3. NEGATIVO
4. FULL Depósito recuperación R3

JP9: DEPÓSITOS S1

1. NEGATIVO
2. 1/4 Depósito agua potable S1
3. 2/4 Depósito agua potable S1
4. 3/4 Depósito agua potable S1
5. 4/4 Depósito agua potable S1
6. n.c.

JP11: PANEL DE MANDOS

Conector de 4 polos para la conexión del panel de mandos mediante el cable correspondiente.

JP13: ENTRADA MANDOS D+, SIDE MARKER, PRESENCIA RED

1. Entrada + Llave (C036L1A -13)
2. Entrada D+ desde el alternador
3. Entrada PRESENCIA RED desde el cargador de baterías
4. Entrada Side Marker mando positivo
5. Entrada Side Marker mando negativo (C036L1A -11)
6. Entrada D+ mando negativo (C036L1A -2)

JP14: SALIDA SIDE MARKER IZQUIERDO

1. Salida (+) Side Marker izquierdo (F1 5A)
2. NEGATIVO

JP15: SALIDA SIDE MARKER DERECHA

1. Salida (+) Side Marker derecha (F1 5A)
2. NEGATIVO

JP16: PREDISPOSICIÓN PLACA SOLAR (VERDE)

1. Libre (F2 20A)
2. PLACA SOLAR + batería Servicios (F4 15A)
3. Libre (F7 10A)
4. NEGATIVO

J1: ENTRADA BATERÍA AUTO

1. Entrada + batería AUTO (B1)

J2: ENTRADA BATERÍA SERVICIOS

1. Entrada + batería SERVICIOS (B2)

J3: NEGATIVO

1. NEGATIVO

J4, J5 : SALIDA D+

Salida positiva (ptc 0,5A) para accionar todas las cargas que funcionan con motor en marcha (ej. frigorífico AES, entrada antena, válvulas de descarga, etc)

J14 : Presencia DC-DC

1. Presencia DC-DC (se conecta al NEGATIVO)

J15 : NEGATIVO

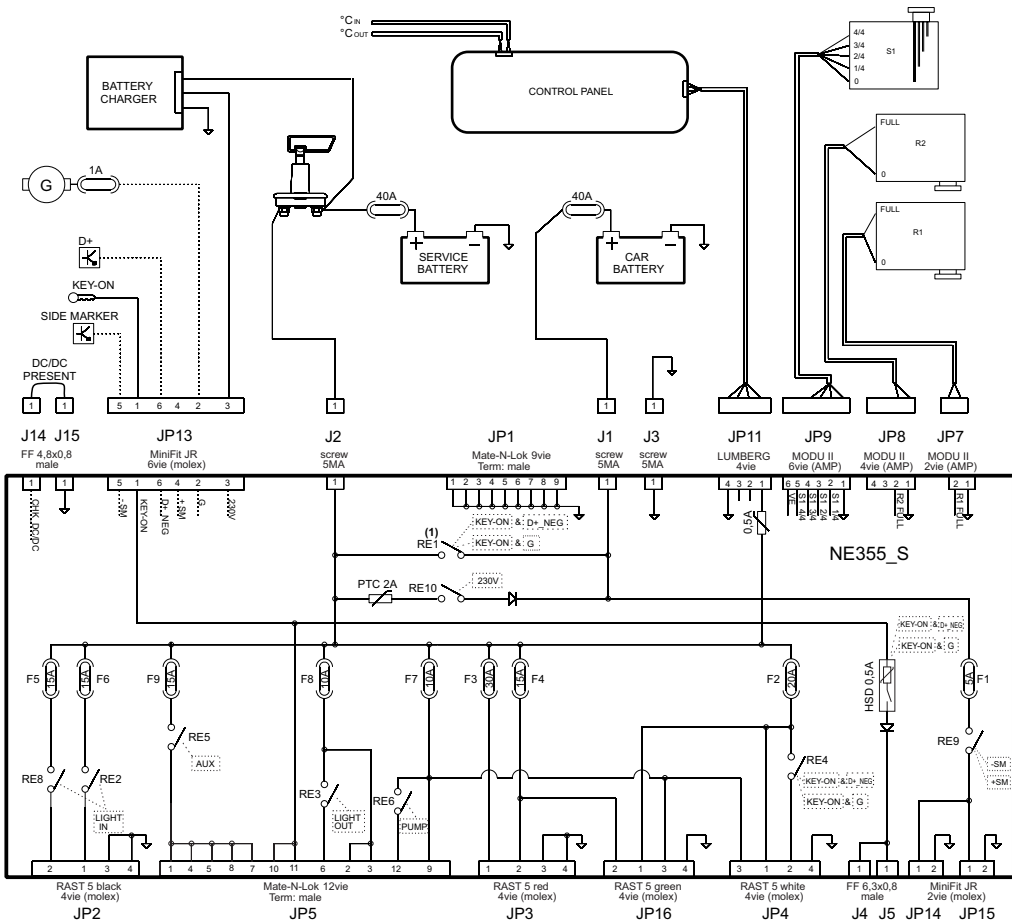

(1) RE1 disabled if J14-J15 jumper is present

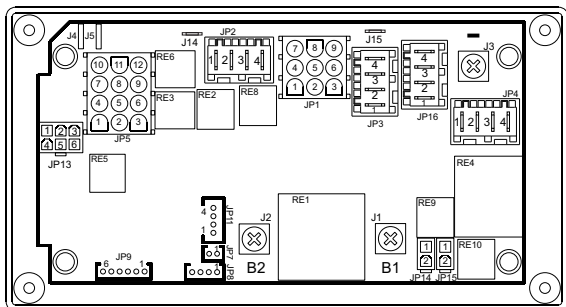

NE355 DC/DC CONVERTER CONNECTION

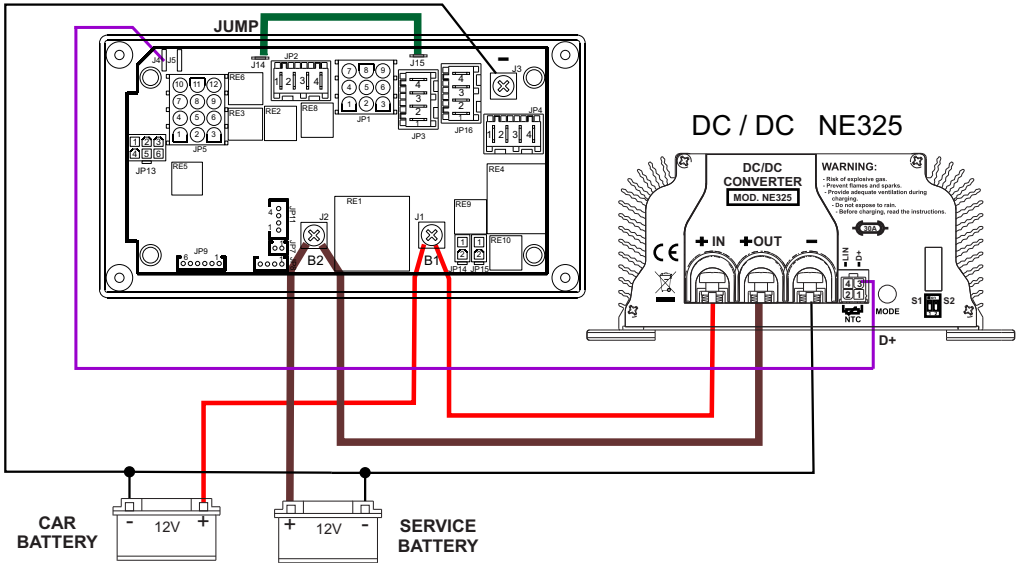

I GARANZIA: NORDELETRONICA riconosce un periodo di garanzia di 2 (due) anni su tutti i suoi prodotti elettronici in rispetto alla Direttiva Comunitaria 1999/44/CE recepita con Decreto Legislativo 24/2002. Sono esclusi dalla garanzia guasti o danni causati da: Uso inadeguato e inappropriato del prodotto o impiego per uno scopo diverso da quello previsto normalmente e sotto inosservanza delle relative istruzioni per l'uso, negligenza, imprudenza o imperizia nell'installazione e nell'uso (NORDELETRONICA declina ogni responsabilità per danni a cose o persone), manutenzioni e/o riparazioni effettuate da personale esterno o non direttamente autorizzato da NORDELETRONICA. **I prodotti senza diritto o fuori garanzia verranno esclusivamente riparati a carico del cliente (spese di trasporto e riparazione).**

GB GUARANTEE: NORDELETRONICA grants a guarantee period of 2 (two) years on all its electronic products (in application of EU Directive 1999/44/CE. The guarantee excludes faults or damage to products originating from: unsuitable or inappropriate use of the product or its employment for a purpose different from its usual one (NORDELETRONICA declines all responsibility for damage to people or things), or failure to observe the instructions for use provided by NORDELETRONICA, negligence, carelessness or unskilled practice in installation and use, maintenance and/or repairs carried out by external personnel or not authorized directly by NORDELETRONICA. **Inapplicable products or those not covered by the terms of the guarantee shall be repaired exclusively at the customer's expense (transport and repairs).**

F GARANTIE: Tous nos produits électroniques NORDELETRONICA sont garantis deux ans conformément à la Norme Communautaire 1999/44/CE. Les pannes ou les dommages imputables aux cas de figure ci-dessous sont hors garantie : usage impropre et inadéquat du produit ou utilisation autre que celle pour laquelle le produit a été fabriqué, non respect du mode d'emploi, négligence, imprudence ou impéritie lors de l'installation et à l'usage. NORDELETRONICA décline toute responsabilité dans le cas de dommages à des personnes ou à des choses dans le cas de maintenance effectuée par des tiers non expressément autorisés par elle. **Les réparations de produits non couverts ou hors garantie seront à charge du client (frais de transport et réparation).**

D GARANTIE-BEDINGUNGEN: NORDELETRONICA gewährt eine Garantie für den Zeitraum von 2 (zwei) Jahren auf alle seine elektronischen Produkte gemäß der Direktive der Europäischen Gemeinschaft 1999/44/CE. Von der Garantie ausgenommen sind Störungen und Schäden welche durch folgendes entstanden sind: Unsachgemässiger und ungeeigneter Einsatz des Produktes oder Gebrauch für andere Zwecke als normalerweise vorgesehen und/oder Nichtbeachtung der Gebrauchsanweisungen, Leichfertigkeit, Unvorsichtigkeiten im Einbau und in der Benutzung. NORDELETRONICA weist jegliche Verantwortung zurück für entstandene Schäden an Sachen oder Personen welche durch Reparatur- und Unterhaltsarbeiten entstanden sind, die von Personal verursacht wurden, welches nicht *explizit und direkt von NORDELETRONICA dazu beauftragt wurde*. **Produkte ohne Garantieanspruch oder ausserhalb des Garantiezeitrahmens liegend werden ausschliesslich zu Lasten des Kunden repariert (Reparatur und Transportkosten).**

E GARANTIA: NORDELETRONICA reconoce un periodo de garantía de 2 (dos) años en todos sus productos electrónicos según la Directiva Comunitaria 1999/44/CE. Se excluyen de la garantía averías o daños causados por: Uso inadecuado e inapropiado del producto o uso para un fin distinto de lo que está previsto normalmente, no observancia de las correspondientes instrucciones de uso, negligencia, imprudencia o impericia durante la instalación o el uso (NORDELETRONICA declina toda responsabilidad por daños a cosas o personas), mantenimientos y/o reparaciones efectuados por personal exterior o no directamente autorizado por NORDELETRONICA. **Los gastos de reparación de productos sin derecho o fuera de garantía estarán exclusivamente a cargo del cliente (gastos de transporte y reparación).**



Viale delle Industrie 6A - ITALY
31018 Z.I. ALBINA DI GAIARINE (TV)
Tel. +39 0434 759420
www.nordeletronica.it

