

LIFEBREATH®

THE ULTIMATE AIR CLEANER

Operation and Installation Manual

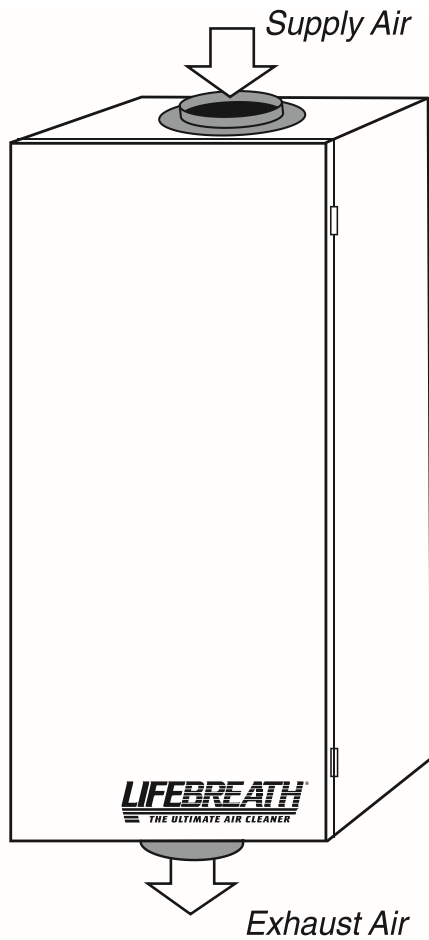

Whole House Air Cleaner

Model
TFP3000HEPA

Table of Contents

Overview	2	Type 1 Installation	5-6
TFP Questions & Answers	3	Type 2 Installation	7
Installation	3	Type 3 Installation	8-9
Materials Supplied	3	Operating Instructions and Annual Check-up	10
Preferred Installation Options	3	Wiring Diagram	11
Specifications	4		

NOTE: Due to ongoing research and product development, specifications, ratings and dimensions are subject to change without notice.



Overview

The Lifebreath TFP Air Cleaner uses "Turbulent Flow Precipitation" to remove the millions of dangerous airborne particles in your home. This technology is based on the Dullien Principle which removes tiny airborne particles which enter the lungs and can cause respiratory problems.

The quiet operating unit has a high efficiency fan motor and a foil faced insulated cabinet that is easy to clean.

The Turbulent Flow Precipitation Principle

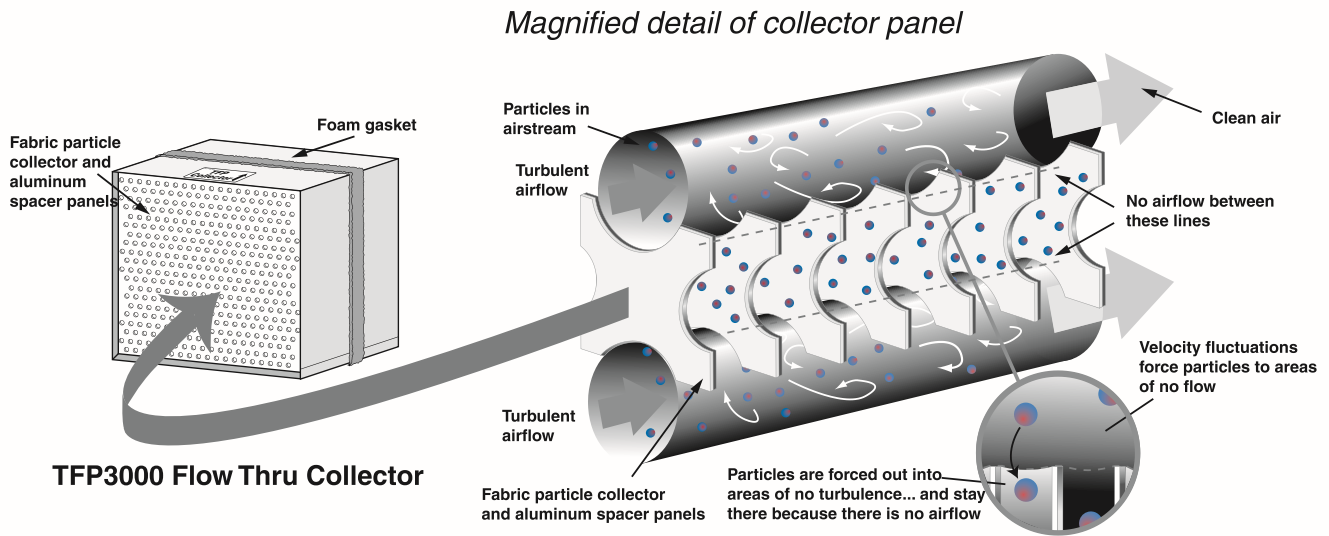

Model

TFP3000HEPA

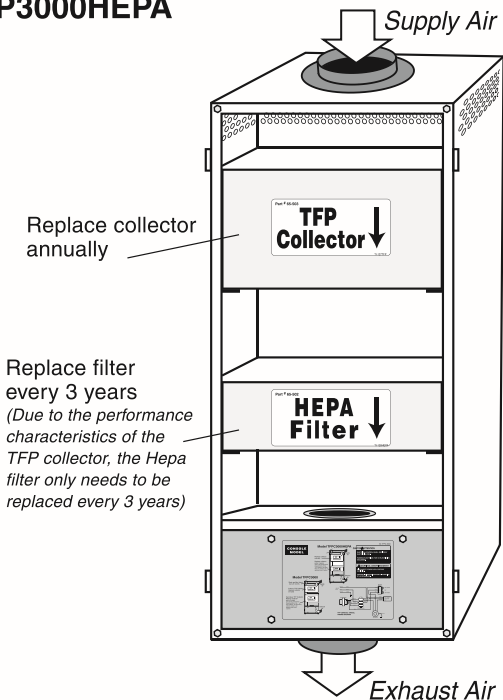

NOTE

Collector and HEPA Filter life expectancy is based on normal household use.

Overview

TFP (Turbulent Flow Precipitator) Technology removes health threatening particles from the air far more effectively than most other residential cleaners. It operates continuously at maximum efficiency without the need for constant adjustment and cleanout. Unlike some air cleaners, it introduces absolutely no ozone into your home. It cleans the air throughout your home, benefiting all the family, all the time. The TFP allows air to circulate freely, without putting any extra load on your air distribution system.

TFP Questions & Answers

Why do I need a TFP Air Cleaner?

The air in today's homes is 3 to 5 times more polluted than outdoor air creating health problems such as asthma, allergies, headaches, and fatigue for the home's occupants. The Lifebreath TFP Air Cleaner will remove 99% of these polluting particles from your home creating a clean and comfortable environment for you and your family.

Will I notice a difference in the amount of dust in my home?

We have received numerous testimonials from satisfied customers attesting to the significant drop in dust found in the homes where a TFP is installed.

Does the TFP generate harmful ozone?

The TFP series is an induced airflow system which requires no electric charge.

Is the TFP a patented unique technology or just another filter?

Airia Energy Systems hold the patent for this TFP technology. The TFP series are the only one of its kind.

How much maintenance is involved? How often do the filters need to be replaced?

As tested under average household dust loading, the TFP should be inspected annually. Typically the primary collector should be replaced annually and the secondary collector should be replaced every 2 years.

Options

Optional Installation Kit: Part# 99-7TFP

Includes:

- two 7" Duct Connection Collars
- 12.5' of 7" Duct
- four Nylon Duct Zip Ties

Installation

Location

The TFP should be installed in a conditioned space with easy access for maintenance and an annual check up. A TFP is usually installed in a basement area where air flow noise will be negligible to the occupants.

Materials Supplied

- 1 TFP
- 4 Mounting Brackets
- 4 Hanging Straps
- 2 Collar Connections
- 4 Port Collar Screws
- 8 Mounting Bracket Screws
- 4 Pieces of Mounting Foam
- 1 Set of Installation/Operating Instructions
- 1 Wiring Diagram
- 1 Warranty Card

Preferred Installation Options

There are two basic installation options. Select the best method for your needs.

1. TFP to a Forced Air System; use Return/Return Method (horizontal or vertical TFP installation)
2. TFP to a Fully Dedicated HRV System
 - recommended when you wish to clean the incoming air from the HRV

ENGINEERING DATA

MOTORS AND BLOWERS

High efficiency PSC Motor - 150 cfm @ .4" WC 110 watts - 120 VAC. Standard three prong plug to receptacle. The TFP is equipped with a standard power supply of 5'5" (1.6 meters) cable.

COLLECTOR AND FILTER

One replaceable TFP collector and one replaceable HEPA filter. Easy to remove for cleaning and replacement. Annual inspection recommended.

MOUNTING THE AIR CLEANER - 4 OPTIONS

1. Mount to the furnace return
2. Mount between the HRV and the furnace
3. Hang from a joist and duct to the furnace
4. Stand alone installation

OPTIONS

65-502R One replacement HEPA Filter

65-503R One replacement TFP Collector

99-TFP Optional Installation Kit

- Two 7 in Duct Connection Collars
- 12.5 in length of 7 in non-insulated flex duct
- Four nylon zip ties

DIMENSIONS TFP3000HEPA

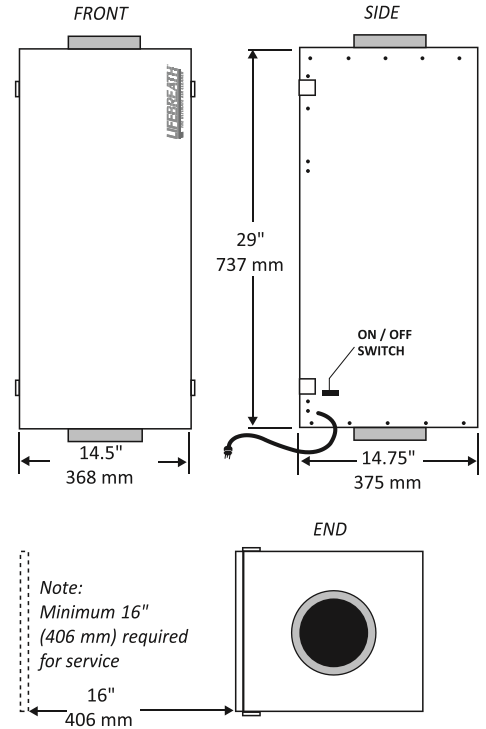

All duct connections are 7" (178 mm)

Model TFP3000HEPA Particle Capture Rate

Particle Size (microns)	Percentage Caught
.3 or more	99.7%

- Model TFP3000HEPA - 99.97% efficient at .3 microns.
- A human hair is 100 microns wide.
- Spores and pollen are all larger than 8 microns.
- A micron is 1/1000 of a millimeter, or less than 1/2 of 1/10,000 of an inch.

WARRANTY

Units carry a 5 year replacement parts warranty. No warranty on collector/filter.



All units conform to CSA and UL standards

NOTE: All specifications are subject to change without notice.

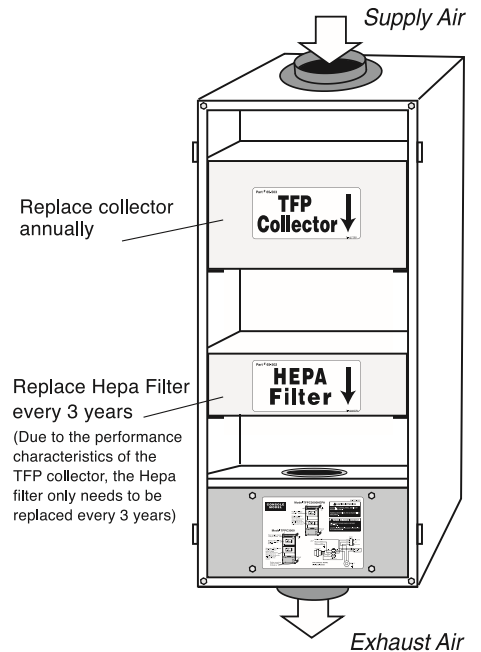

Date: _____

Tag: _____ Qty: _____

Project: _____

Engineer: _____

Contractor: _____

Supplier: _____

Quote #: _____

Submitted By: _____

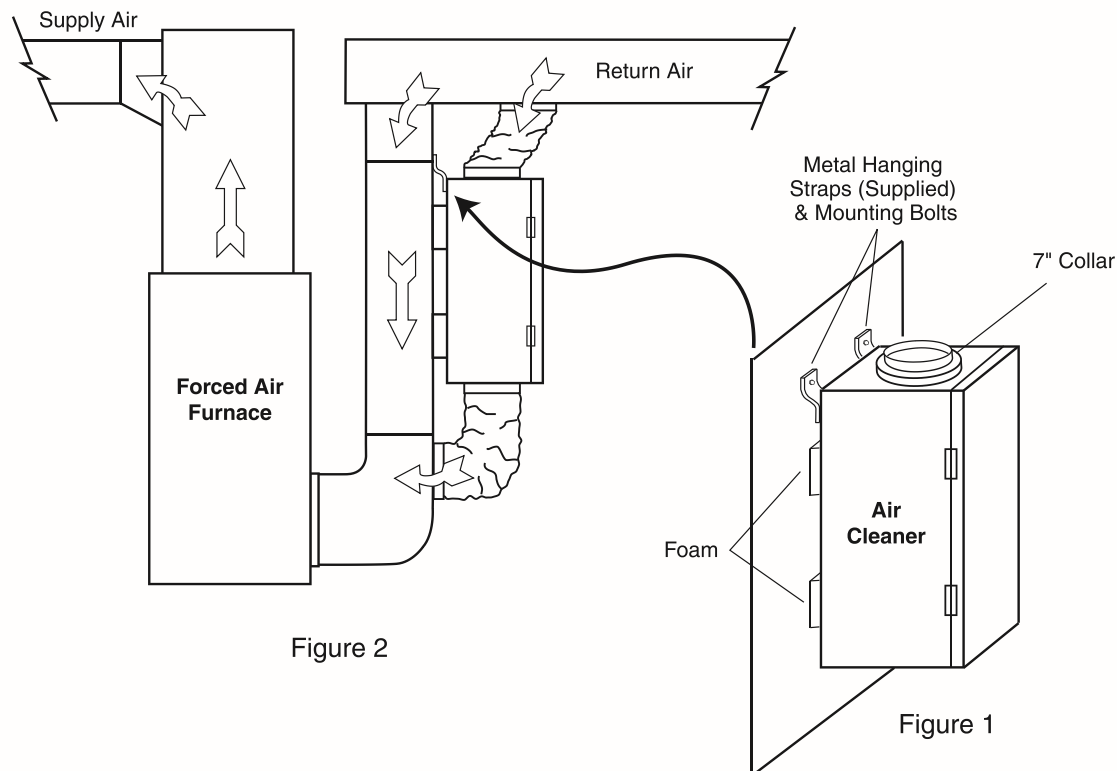

Figure 2

Figure 1

TFP Directly Connected to Forced Air Heating System

1. Install 7" collar (provided) on top and bottom of TFP (Fig. 1). Use (4) 8/32" X 3/8" screws (provided).
2. Remove protective backing from pieces of foam and stick them to the 4 corners of the TFP on the side being mounted against the plenum.
3. Remove the 4 mounting bolts from the back of the TFP cabinet. (Fig. 1)
4. Attach top and bottom mounting brackets (provided) vertical to the TFP cabinet and reinstall mounting bolts.
5. Lift the TFP into position. Edge of TFP must be positioned on plenum to allow clearance needed for latches.
6. Install the (4) 8/32" X 3/4" mounting screws (provided) through the brackets and into position. Tighten and secure.
7. TFP should now sit securely against the plenum with the foam in between.
8. Cut 2 - 7" holes in the return air plenum. Install ducting to join TFP to the return air plenum (Fig. 2).

NOTE: Do not support the weight of the TFP on the duct. Duct must be open and not pinched.

NOTE: Due to possible noise transfer through the duct system, it may be preferable in some situations to hang the TFP a short distance from the plenum, and connect by running flexible ducting between them. Four nylon hanging straps are provided for this option.

ATTENTION

The furnace fan and/or HRV must operate continuously for Type 1 and Type 2 installations. If they do not operate continuously, then interlocking them electrically with the TFP is acceptable. Consult a certified electrician.

TYPE 1 INSTALLATION - Option B

Horizontal Design

Use Option B when Option A is not practical.

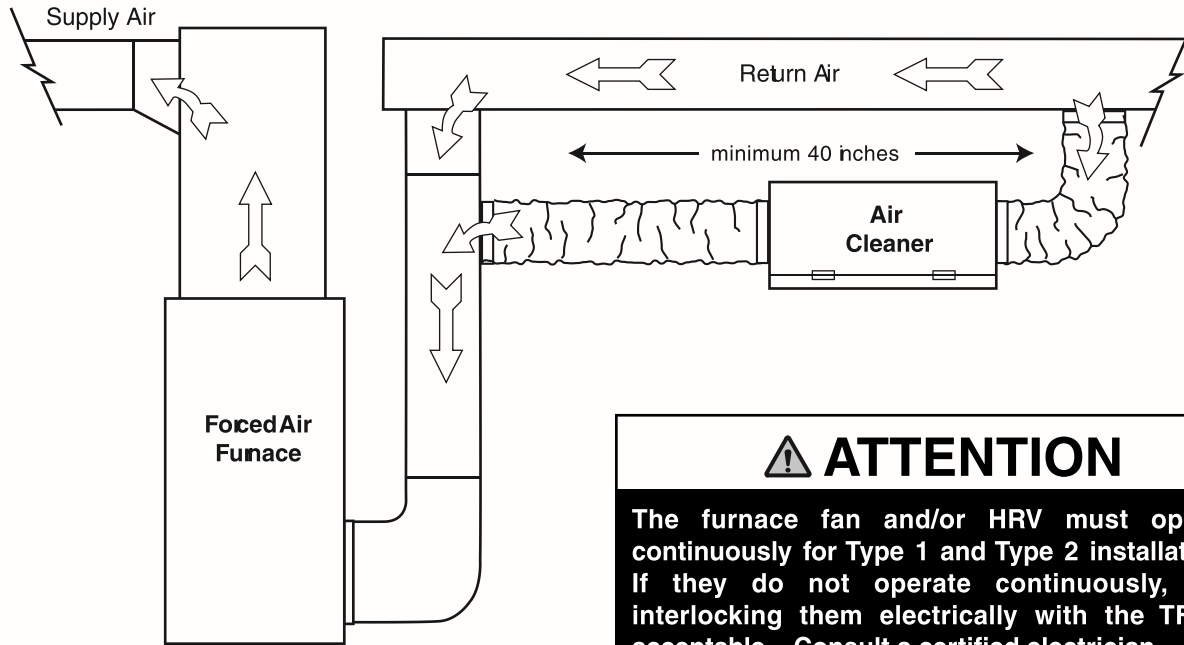

⚠ ATTENTION
The furnace fan and/or HRV must operate continuously for Type 1 and Type 2 installations. If they do not operate continuously, then interlocking them electrically with the TFP is acceptable. Consult a certified electrician.

TYPE 1 INSTALLATION - Option C

Vertical Design

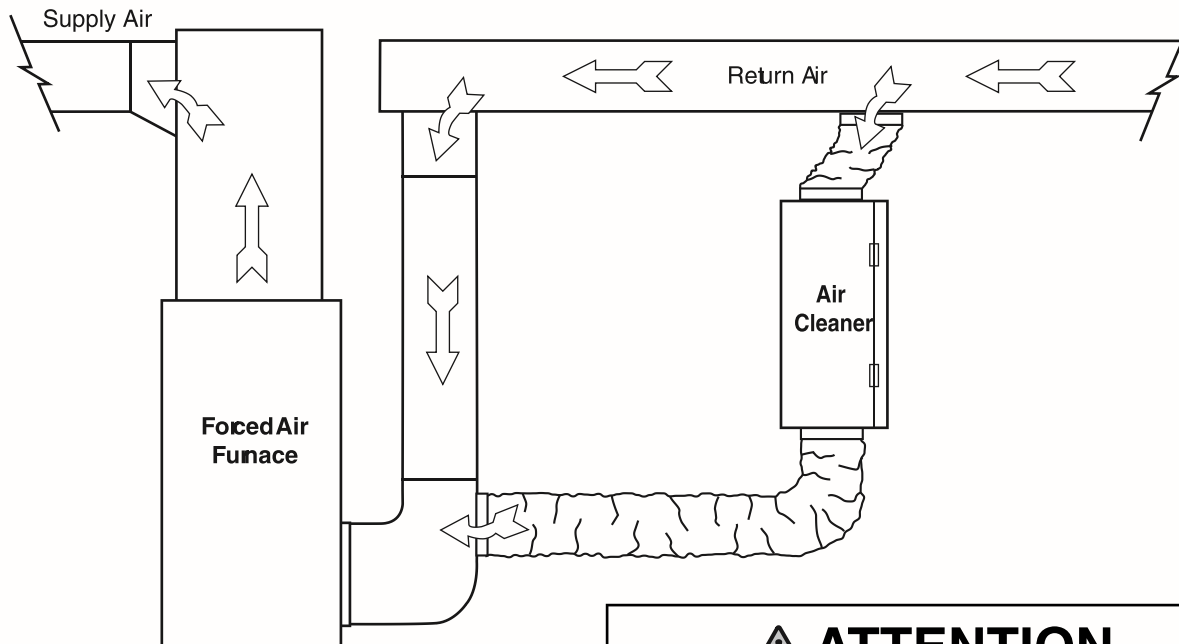

Use Option C when Option A is not practical.

⚠ ATTENTION
The furnace fan and/or HRV must operate continuously for Type 1 and Type 2 installations. If they do not operate continuously, then interlocking them electrically with the TFP is acceptable. Consult a certified electrician.

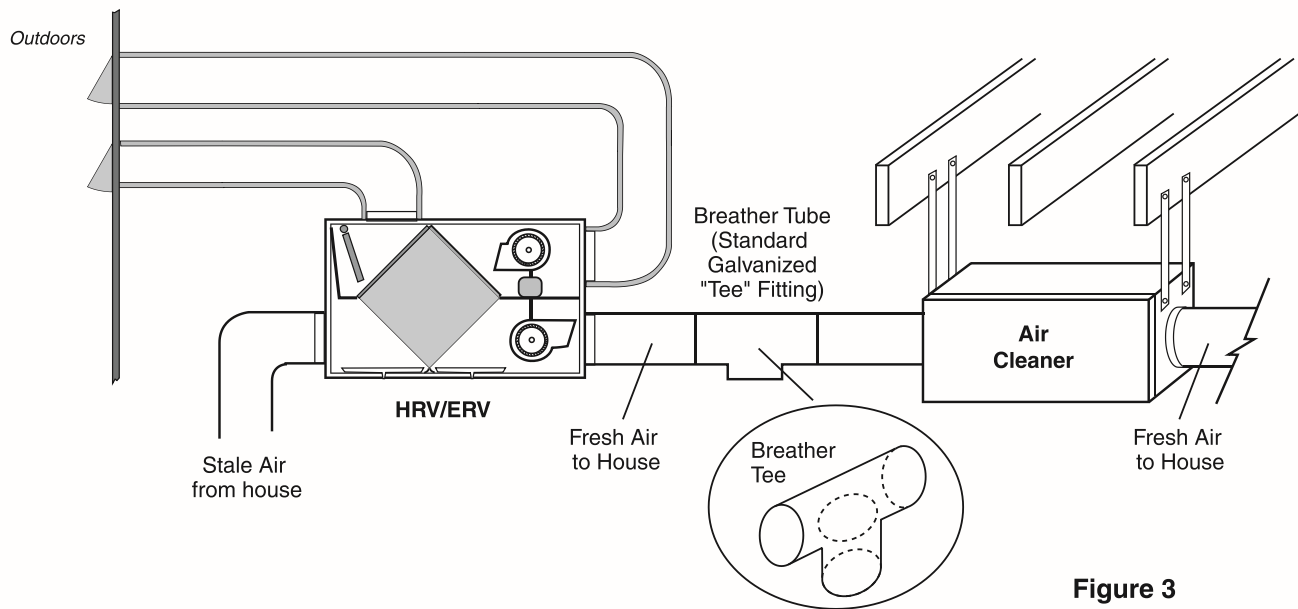

Figure 3

TFP Connected to Heat Recovery Ventilator

Location

Locate the TFP in the main trunk of the fresh air to house line, after the Heat Recovery Ventilator (HRV) and before any branch lines. (Fig. 3)

Mounting

1. Locate and remove the mounting bolts (4) (used for vertical mounting) from the sides of the TFP cabinet (Fig. 3).
2. Measure distance between the mounting bolt holes and mark this distance on the floor/header joists at the mounting location.
3. Use either wide head nails or screws and washers to fasten two pairs of hanging straps to the floor joists at the mounting location.
4. Insert the hanging bolts through prepunched holes in the hanging straps and lift the TFP into position. Tighten and secure bolts.

Ducting

1. Install (2) 7" collars (provided) on TFP cabinet with the (8) 8/32" X 3/8" sheet metal screws provided.

2. The ducting between the TFP and the HRV, and between the TFP and the main supply trunk line to the house, should be kept as straight as possible.
3. A relief opening or breathing T is required to prevent pressure differences.
4. A short piece (1-2 foot) of flexible ducting should be used on both sides of the TFP (Fig. 3) to reduce vibration and noise transfer.

NOTE: Please refer to the HRV installation manual for proper ducting of that appliance.

Breathing T

The "Breathing T" is designed to assist in neutralizing pressure differences which can occur between the HRV and the TFP when joined together. The "Breathing T" should be situated in an area with suitable indoor air quality (IAQ). Avoid mechanical rooms and workshops. If required, an external connection should be made from the "Breathing T" to an area with suitable IAQ (the air should be free of fumes, vapors, odors, or large airborne particles etc.).

CAUTION

The room in which the "breathing T" is open should be free of combustion equipment such as gas hot water tanks and furnaces. If the "T" must be exposed in these areas, a pressure test (spillage or backdraft test) should be conducted on the combustion equipment after everything is installed.

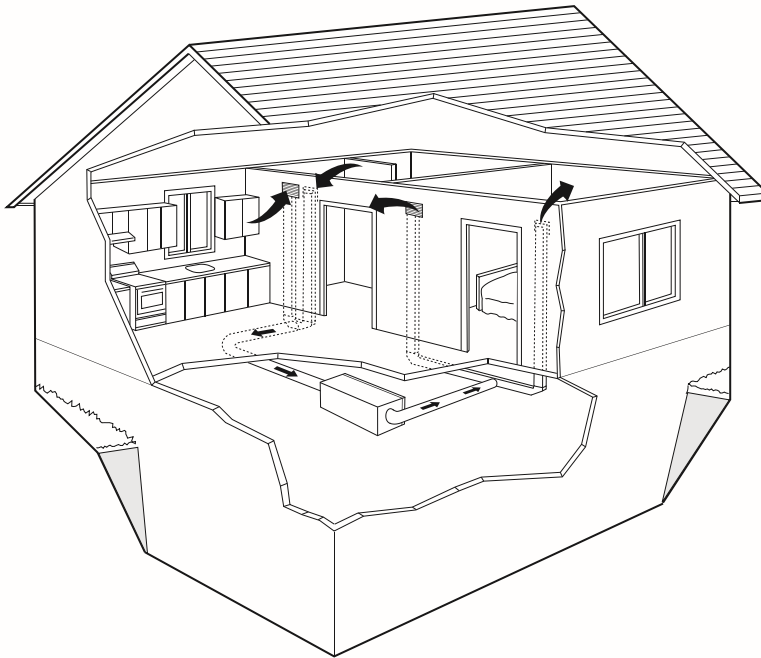

Figure 4

This installation configuration is recommended for homes without forced air systems (i.e. radiantly heated homes). The duct should be sized and designed to achieve a sweeping action from one end of the home to the other. Considerations may include strategic clean air placement for allergy or asthma sufferers.

Suggested Air Cleaner locations:

- Mechanical Room
- Attic (*Extra consideration is required to ensure heat loss through duct work is minimized*)
- Closet

TFP Independent Installation No HRV, Radiant Heating System

Location

1. A TFP is usually installed in a basement area where air flow noise will be negligible to the occupants.
2. A central location between the clean air supply grille and return grille is recommended.

Mounting

Refer to "Mounting" under Type 2 Installations.

Ducting

1. Install (2) 7" collars (provided) on TFP cabinet with (8) 8/32" X 3/8" sheet metal screws provided (Fig.4).
2. Ducting will usually consist of one return with grille from one side of the home, and one supply with grille at the opposite end of the home (Fig. 4).
3. Ductwork should be no smaller than the size of the port collars (7") on the TFP.
4. Ductwork should be kept as short and straight as possible to allow for good air circulation.

Note: For installations of more than one return or supply (greater than .5 e.s.p.), it is often necessary to add an in-line fan to the system as a booster.

Office or Classroom Application

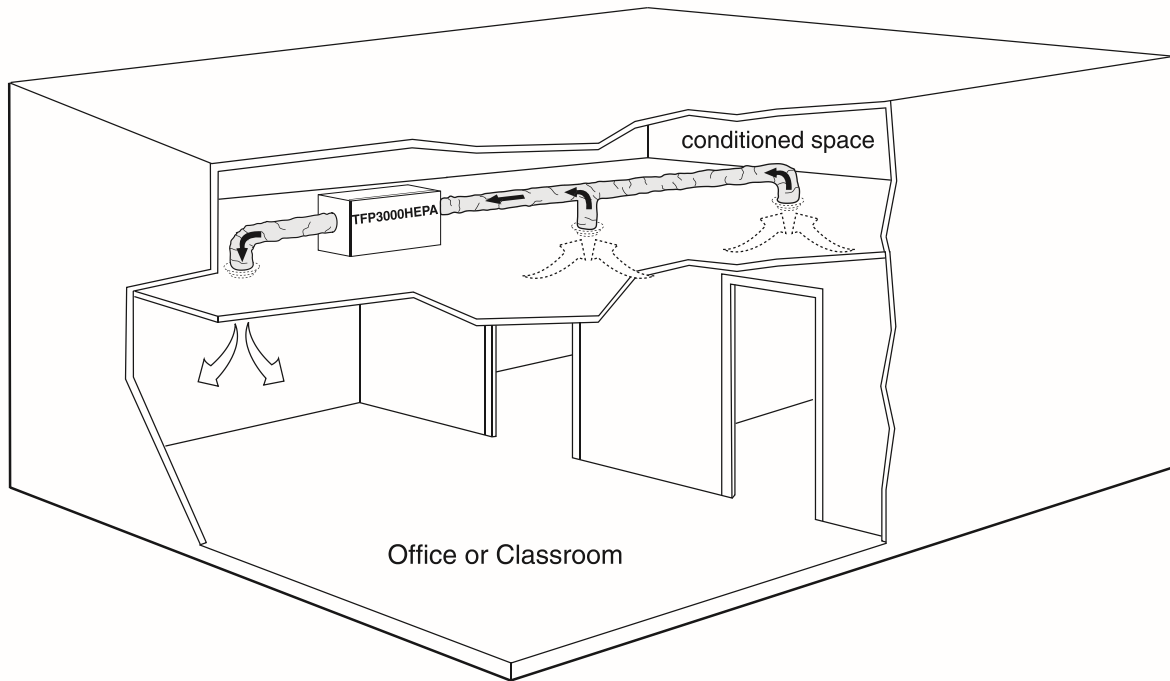

Work Table Application

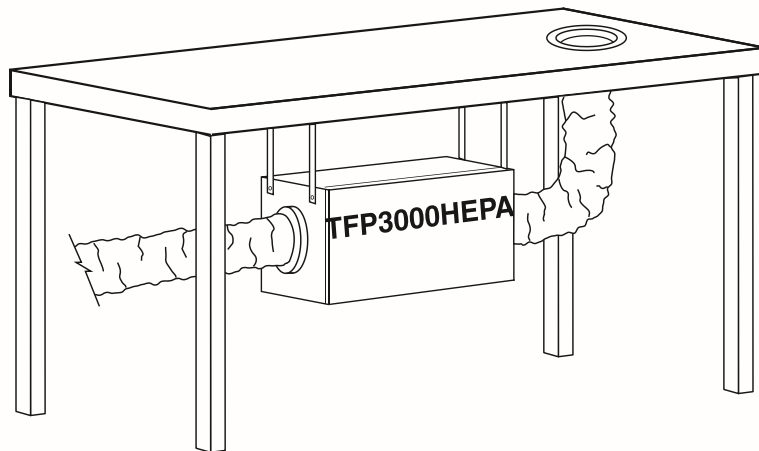

Operating Instructions and Annual Check-up

Operating Instructions

It is recommended the unit run continuously to provide the full benefits of particulate removal.

Maintenance

Annual inspection is recommended for cleaning and replacement of the Collectors/HEPA filter. Discard and replace the collectors when required. Normally the primary collector is replaced annually and the secondary collector is replaced every 3 years.

As each home differs in size, occupancy, location, infiltration rates and homeowner needs, an estimation of when to change the collectors is difficult.

The collectors will slide out. Some discoloration of the collector medium can be expected. If loose dust falls from the collector, it is time to replace it. Turn off the TFP, furnace fan and HRV. Open the door and slide out the collectors to check buildup and do an annual inspection of the overall unit. Before replacing any collectors, vacuum any dust inside the cabinet or from the surrounding area.

When replacing the collectors, make sure the directional arrows are noted and the collectors are installed correctly. Close the door and restart the TFP, furnace and HRV fan.

If your TFP is installed with a forced air heating system, you are still required to use the recommended furnace filter. This may be a good time to inspect this filter as well.

When new collectors are required, call your dealer.

Model TFP3000HEPA - 1 TFP Collector, 1 HEPA filter

CAUTION

Disconnect all power sources before attempting any service.

Wiring Diagram

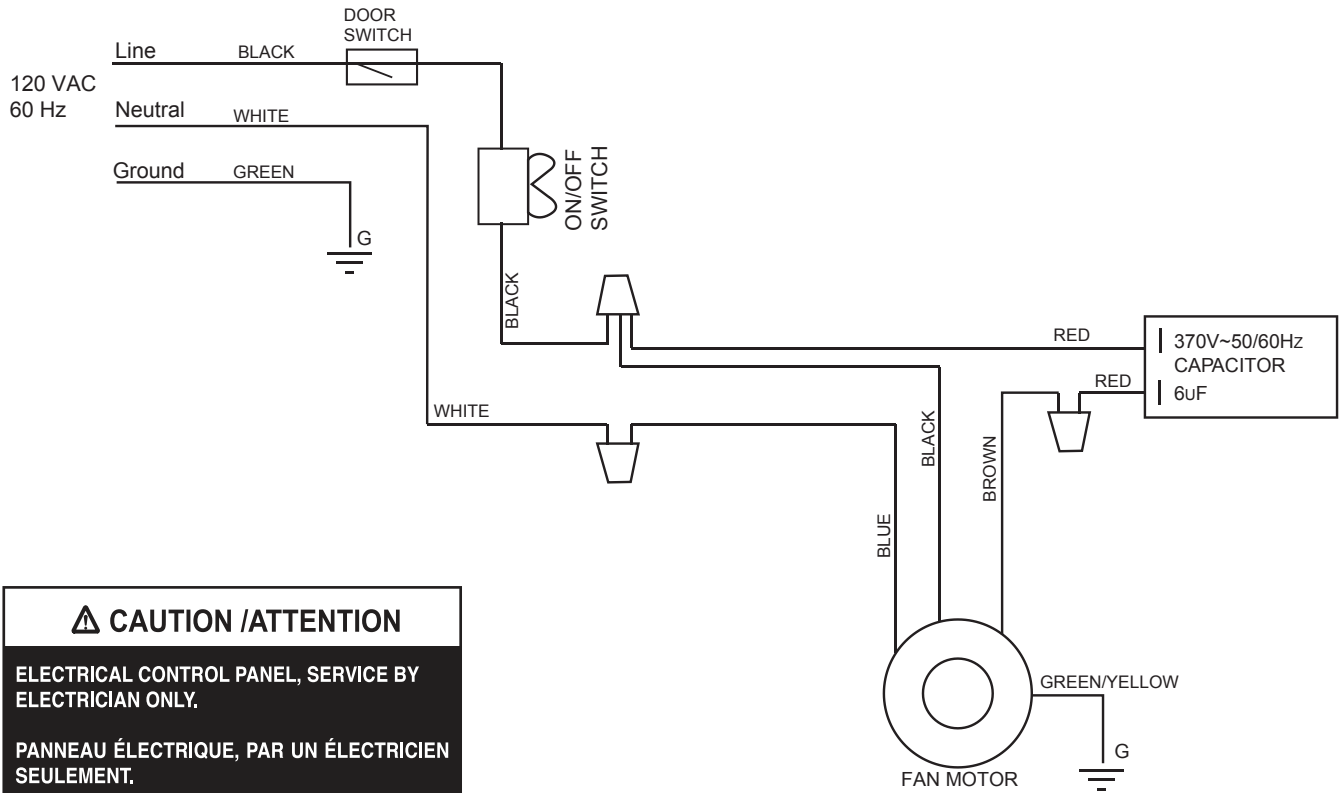

⚠ CAUTION /ATTENTION

ELECTRICAL CONTROL PANEL, SERVICE BY ELECTRICIAN ONLY.

PANNEAU ÉLECTRIQUE, PAR UN ÉLECTRICIEN SEULEMENT.

⚠ WARNING /AVERTISSEMENT

DISCONNECT POWER SUPPLY BEFORE SERVICING.

COUPER L'ALIMENTATION AVANT L'ENTRETIEN ET LE DÉPANNAGE.

Schéma de câblage

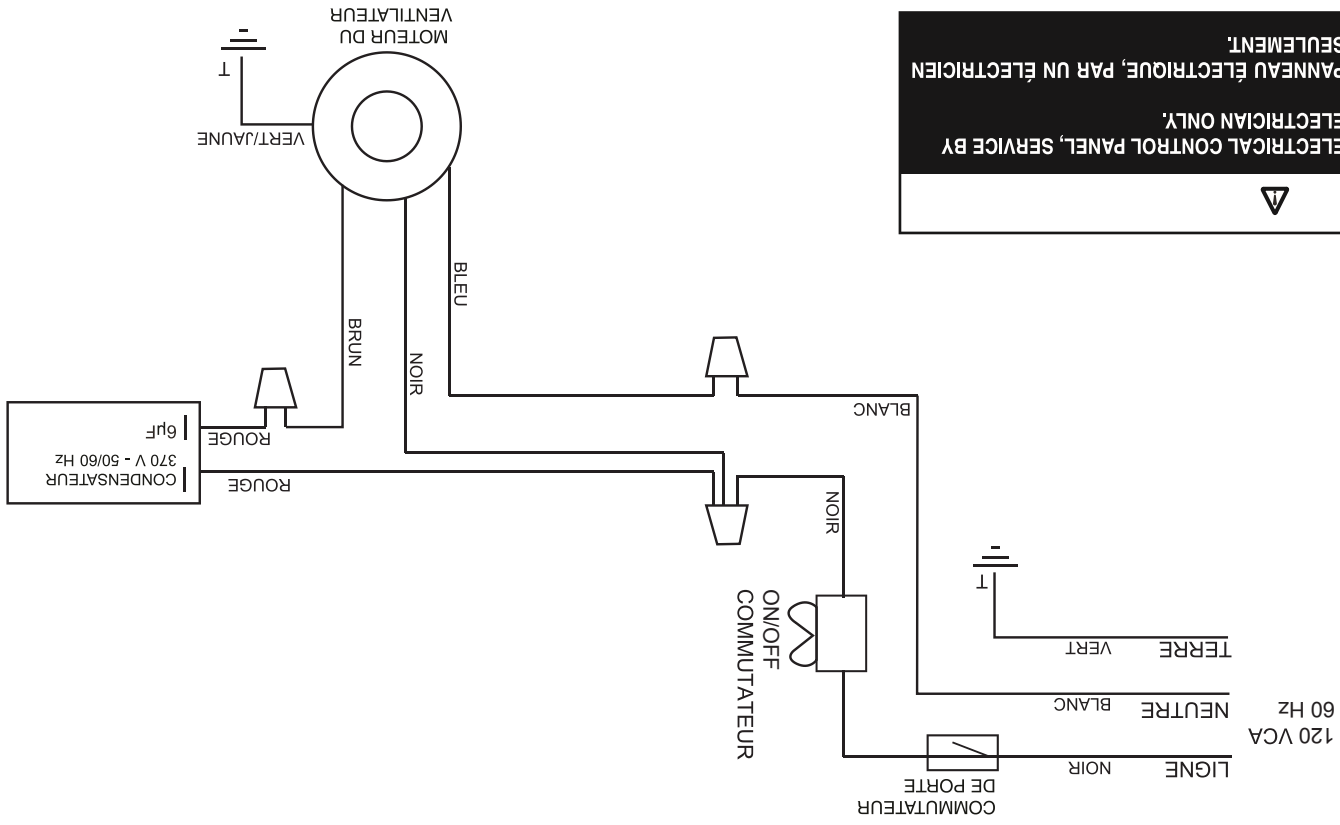

⚠ WARNING / AVERTISSEMENT
 DISCONNECT POWER SUPPLY BEFORE
 SERVICING.
 COUPER L'ALIMENTATION AVANT L'ENTRETIEN
 ET LE DÉPANNAGE.

⚠
 ELECTRICAL CONTROL PANEL, SERVICE BY
 ELECTRICIAN ONLY.
 PANNEAU ÉLECTRIQUE, PAR UN ÉLECTRICIEN
 SEULEMENT.

Instructions d'utilisation

Pour profiter d'une élimination maximale des particules qui flottent dans l'air, on vous conseille de laisser marcher l'appareil continuellement.

Entretien

On recommande de faire une inspection annuelle pour procéder au nettoyage et au remplacement des collecteurs et/ou du filtre HEPA. Jetez et remplacez les collecteurs quand c'est nécessaire. Habituellement, le collecteur primaire est remplacé chaque année, tandis qu'on remplace le collecteur secondaire à tous les trois ans. Comme chaque maison est différente en ce qui concerne les dimensions, le nombre de personnes, l'emplacement, les taux d'infiltration et les besoins du propriétaire, il est difficile d'estimer quand les collecteurs devront être changés.

On glisse les collecteurs pour les sortir. Il faut s'attendre à une certaine décoloration du médium filtrant et, quand on remarque qu'il tombe de la poussière d'un collecteur, cela veut dire qu'il est temps de le remplacer. Arrêtez l'épurateur à PFT, le ventilateur rotatif de la fournaise et le ventilateur à récupération de chaleur (VRC). Ouvrez la porte et sortez les collecteurs pour voir s'il y a une accumulation de saleté. Procédez en même temps à une

ATTENTION

Avant de commencer n'importe quelle tâche d'entretien, il faut débrancher toutes les sources de courant.

inspection annuelle de tout l'appareil. Avant de remettre des collecteurs en place, servez-vous d'un aspirateur électrique pour enlever la poussière à l'intérieur du caisson et aux alentours. Au moment d'introduire les collecteurs, tenez compte de la position des flèches directionnelles et installez-les correctement. Fermez la porte et remettez l'épurateur à PFT, la fournaise et le VRC en marche.

Si votre épurateur à PFT a été installé avec un système de chauffage à air pulsé, vous devez continuer d'utiliser le filtre recommandé pour la fournaise. Vous devriez profiter de cette vérification annuelle pour inspecter le filtre de la fournaise.

Quand vous avez besoin de nouveaux collecteurs, appelez votre concessionnaire.

Modèle TFP3000HEPA - Un collecteur PFT, un filtre HEPA

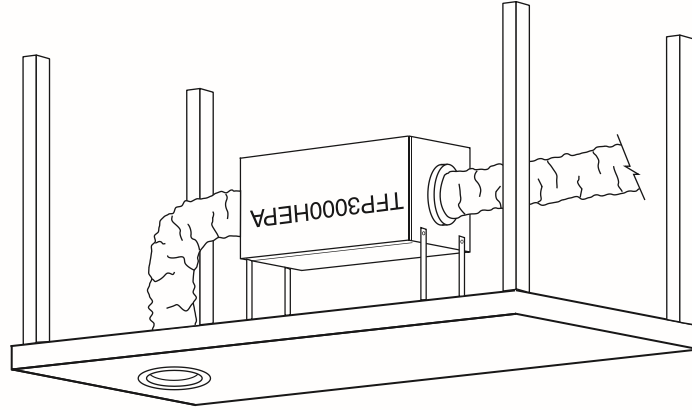

Sous une table de travail

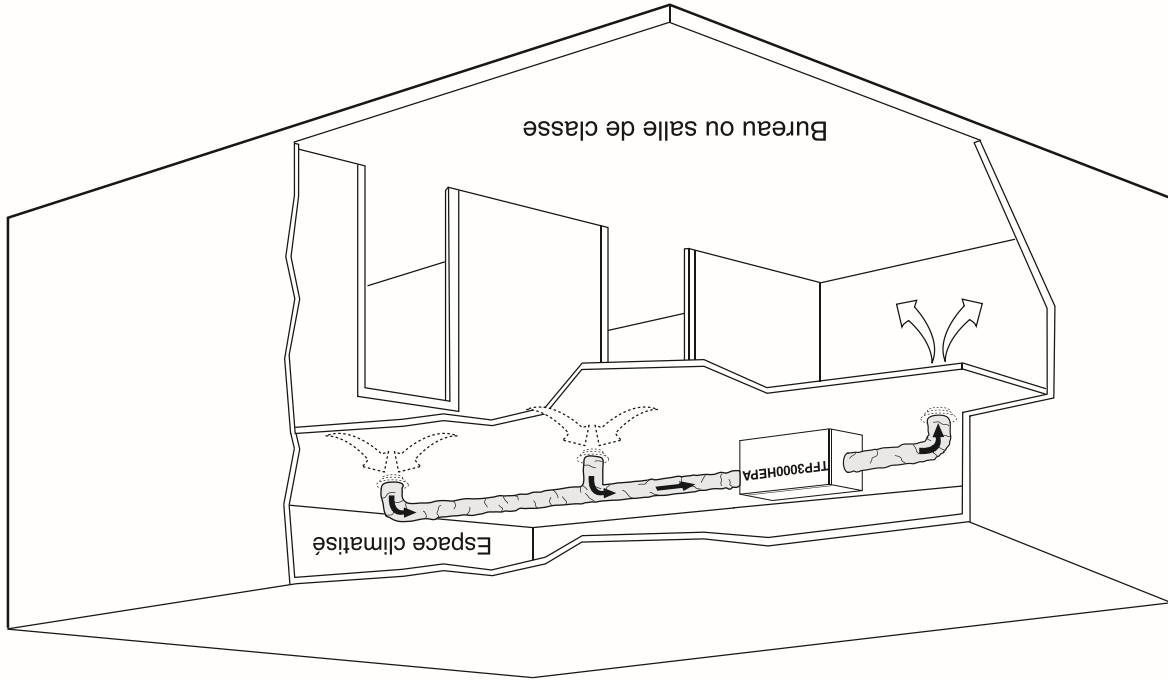

Dans un bureau ou une salle de classe

On recommande cette configuration d'installation pour les maisons sans système à air pulsé (c'est-à-dire pour les résidences dotées d'un système de chauffage par rayonnement). La canalisation devrait être dimensionnée et conçue de manière à obtenir une action généralisée d'un bout à l'autre de la maison. Il faut tenir compte des besoins particuliers en air propre des personnes qui, par exemple, souffrent d'allergies ou d'asthme.

Emplacements suggérés pour l'épurateur d'air :

- Salle des appareils mécaniques
- Grenier (mais en s'efforçant de minimiser la perte de chaleur dans la canalisation)
- Placard

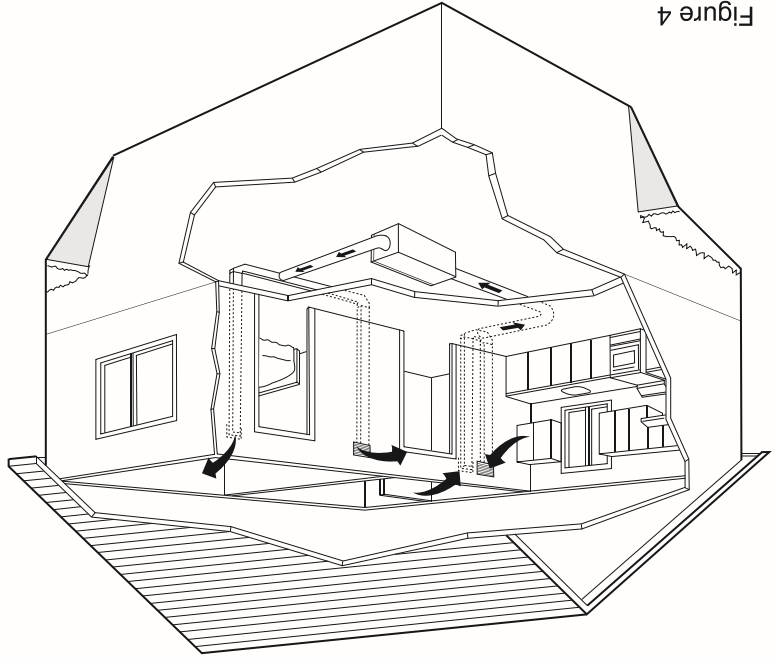

Figure 4

Installation indépendante de l'épurateur à PFT - pas de VRC - système de chauffage par rayonnement

Emplacement

1. L'épurateur à PFT est habituellement installé dans le sous-sol où le faible bruit qu'il produit ne dérangera pas les personnes qui habitent la maison.
2. Nous recommandons un endroit central entre la grille d'alimentation en air propre et la grille de retour ou reprise.

Montage

Consultez la section "Montage" des instructions d'installation de type 2.

1. Posez les deux (2) colliers de 7 po (fournis) sur le caisson de l'épurateur à PFT avec les huit (8) vis à tôle de 8/32 po x 3/8 po qui sont fournies (Fig. 4).
2. Les canalisations comprendront habituellement un conduit de reprise ou retour avec une grille sur un côté de la maison et un conduit de distribution avec une grille à l'extrémité opposée de la maison (Fig. 4).
3. Ces canalisations ne doivent jamais être plus petites que le diamètre des colliers d'orifice (7 po) sur l'épurateur à PFT.
4. Afin d'assurer une bonne circulation de l'air, les conduits doivent être aussi courts et droits que possible.

Remarque : Pour les installations comprenant plus d'un conduit de reprise ou de distribution (avec une pression statique extérieure dépassant 0,5), il faut souvent ajouter un ventilateur en ligne pour renforcer le système.

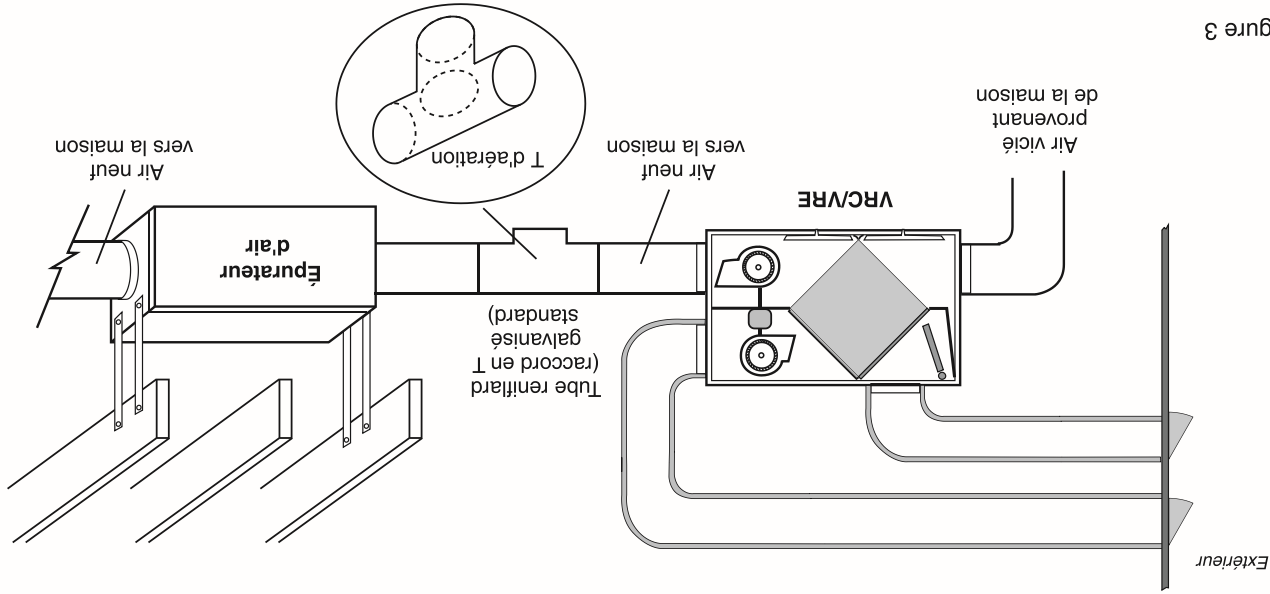

Figure 3

Épurateur à PFT raccordé à un ventilateur à récupération de chaleur

Emplacement
L'épurateur à PFT devrait être placé dans la canalisation principale de l'adduction d'air neuf vers la maison, après le ventilateur à récupération de chaleur (VRC) et avant toute canalisation secondaire (Fig. 3).

Montage
1. Pour une suspension verticale (Fig. 3), trouvez les boulons de montage (4) sur le côté du caisson de l'épurateur à PFT et ôtez-les.
2. Mesurez la distance entre les boulons et marquez-la sur la solive de plancher ou le limcoir qui servira à suspendre l'épurateur à PFT.
3. Attachez les courroies de suspension aux solives de plancher, en utilisant des courroies ou des vis à tête évasée avec des rondelles.
4. Introduisez les boulons de suspension à travers les trous déjà percés dans les courroies et soulevez l'épurateur à PFT en place. Serrez bien les boulons.

Conduits

1. Avec les huit (8) vis à tôle de 8/32 po x 3/8 po qui sont fournies, installez les deux (2) colliers de 7 po (fournis) sur le caisson de l'épurateur à PFT.
2. Il faut garder aussi droite que possible la canalisation entre l'épurateur à PFT et le ventilateur à récupération de chaleur (VRC), ainsi qu'entre l'épurateur à PFT et l'adduction d'air principale à la maison.
3. Un orifice de sûreté ou un T d'aération est nécessaire pour prévenir les différences de pression.
4. Sur les deux côtés de l'épurateur à PFT (Fig. 3), vous devez utiliser une courte pièce (1 à 2 pieds) de gaine flexible. Vous réduirez ainsi la transmission de la vibration ou du bruit, le cas échéant.

REMARQUE : Pour bien canaliser cet appareil, n'oubliez pas de consulter le manuel d'installation du ventilateur à récupération de chaleur (VRC).

T d'aération
Le "T d'aération" a pour fonction d'aider à neutraliser les différences de pression qui peuvent se produire entre le VRC et l'épurateur à PFT, lorsque ces deux appareils sont raccordés ensemble. Il faut placer ce "T d'aération" dans un endroit où la qualité de l'air intérieur (QAI) est assez bonne. Évitez les ateliers de travail et les salles d'appareils mécaniques. Au besoin, effectuez un raccordement externe entre le "T d'aération" et un endroit où la qualité de l'air intérieur (QAI) est convenable. (L'air devrait être exempt d'émanations, de vapeurs, d'odeurs, de grosses particules en suspension, etc.).

ATTENTION

La salle ou pièce dans laquelle le "T d'aération" est ouvert devrait être exempte d'appareils à combustion comme des chauffe-eau et/ou des fournaises à gaz. Si le "T" doit être exposé dans un tel endroit, il faut soumettre l'équipement à combustion à un essai de pression (un test de débordement ou de contre-courant) après avoir achevé l'installation de tout l'équipement prévu.

ATTENTION ⚠
 le ventilateur rotatif de la fournaise doit fonctionner sans interruption pour des installations de type 1.

Choisissez l'option C lorsque l'option A n'est pas pratique.

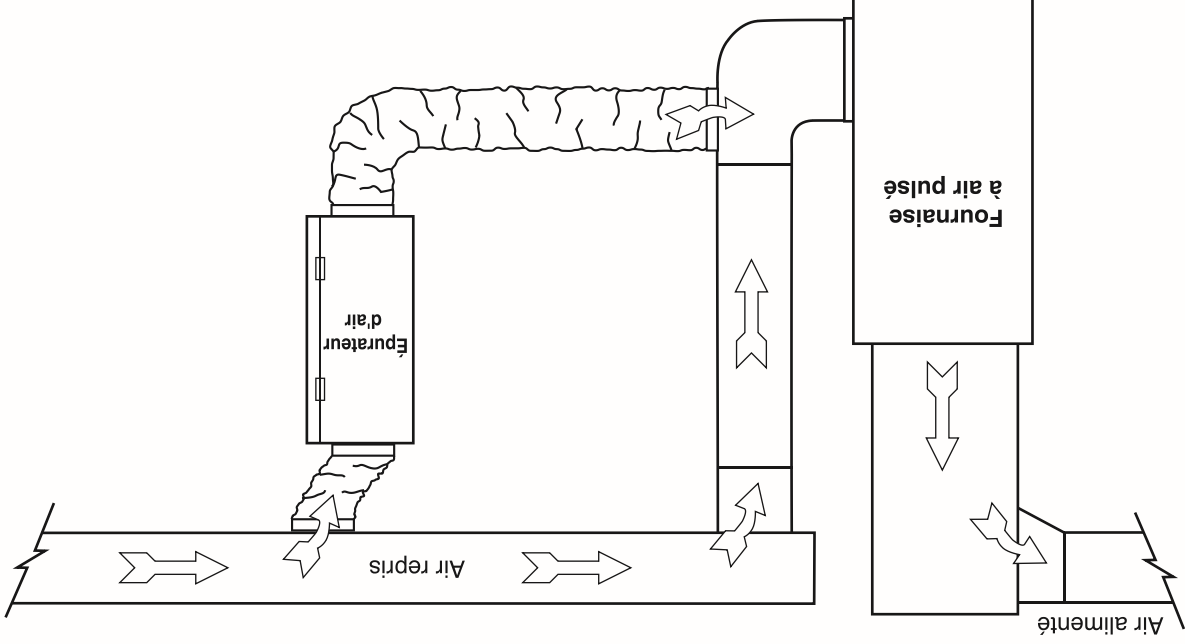

INSTALLATION DE TYPE 1 - Option C Conception verticale

ATTENTION ⚠
 le ventilateur rotatif de la fournaise doit fonctionner sans interruption pour des installations de type 1.

Choisissez l'option B lorsque l'option A n'est pas pratique.

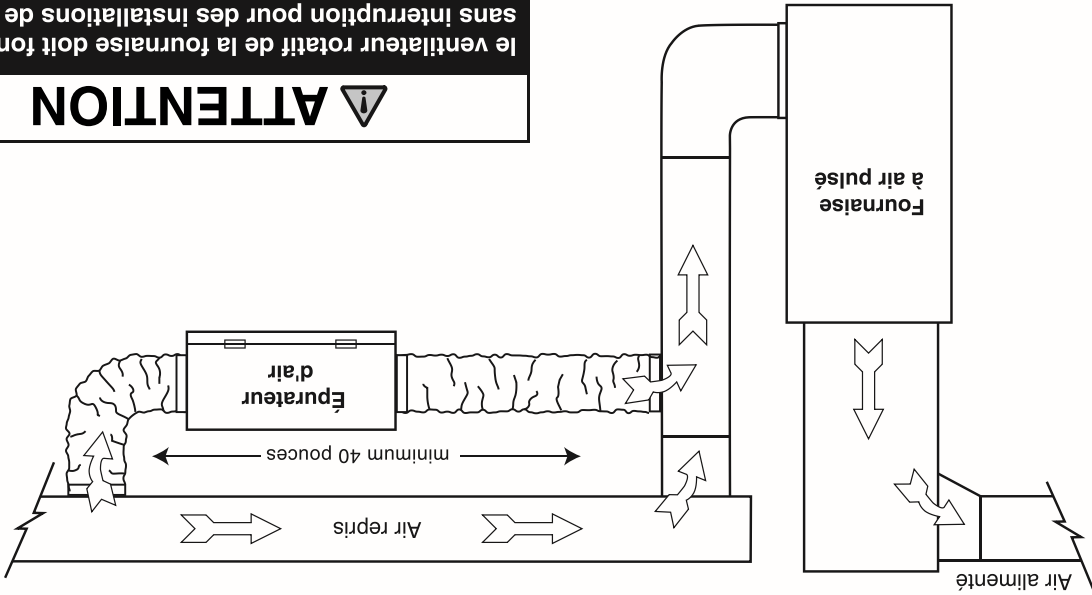

INSTALLATION DE TYPE 1 - Option B Conception horizontale

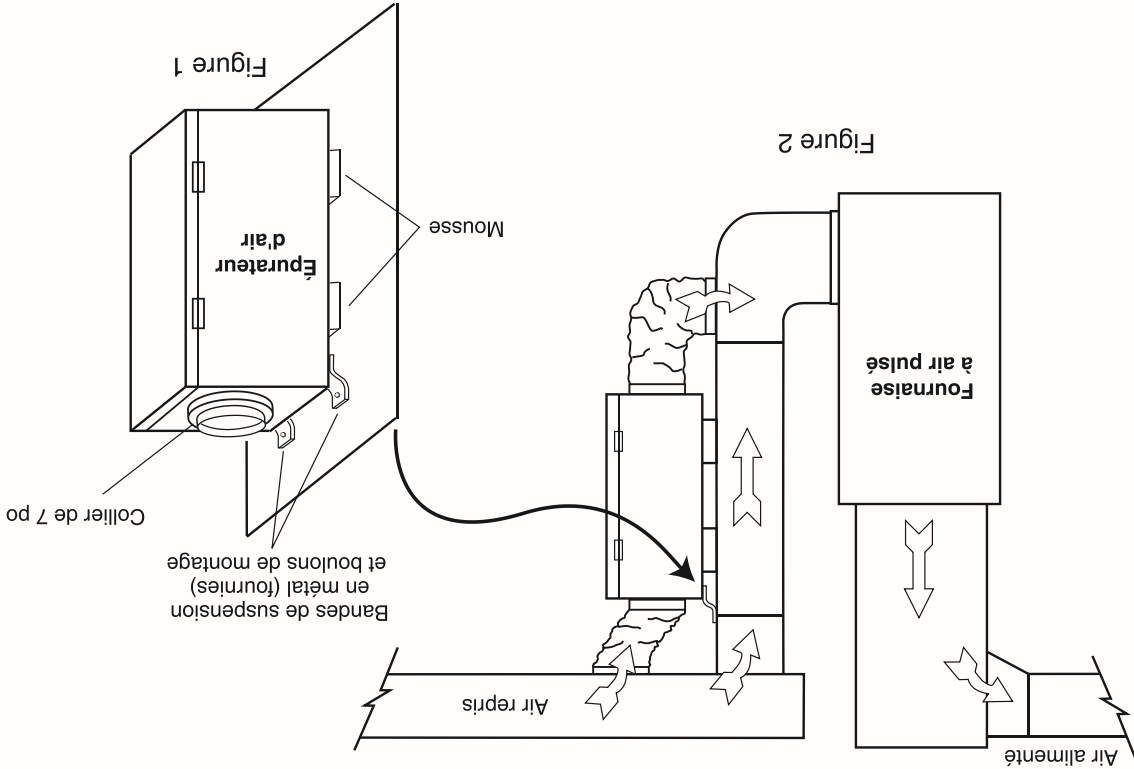

Epurateur à PFT raccordé directement au système de chauffage à air pulsé

1. Posez les colliers de 7 po (fournis) au sommet et au bas de l'épurateur à PFT (Fig. 1). Serrez-vous de quatre (4) vis de 8/32 po x 3/8 po (fournies) pour chaque collier.
2. Enlevez l'endos protecteur des morceaux de mousse et collez-les aux quatre coins de l'épurateur à PFT sur le côté qui sera monté contre le plénum.
3. Retirez les quatre boulons de montage de l'arrière du caisson de l'épurateur à PFT (Fig. 1).
4. Attachez les supports de montage (fournis) du haut et du bas verticalement par rapport au caisson de l'épurateur à PFT et remettez les boulons de montage en place.
5. Soulevez l'épurateur à PFT pour le mettre place. Le bord de l'épurateur à PFT doit être placé sur le plénum, de manière à laisser des espaces libres suffisants pour les loquets.
6. Posez les quatre (4) vis de montage de 8/32 x 3/4 po (fournies) dans les supports et en position. Serrez-les pour bien assujettir l'assemblage.
7. L'épurateur à PFT devrait maintenant être bien ajusté contre le plénum, avec une couche de mousse entre les deux surfaces.
8. Découpez deux trous de 7 pouces de diamètre dans le plénum de reprise d'air (Fig. 2)

ATTENTION

le ventilateur rotatif de la fournaise doit fonctionner sans interruption pour des installations de type 1.

REMARQUE : Ne supportez pas le poids de l'épurateur à PFT à partir du conduit. Le conduit doit être ouvert et jamais pincé.

REMARQUE : À cause de la transmission possible du bruit dans le réseau de canalisations, il pourrait être préférable, dans certains cas, de suspendre l'épurateur à PFT à une courte distance du plénum et de les raccorder au moyen d'une gaine flexible. On vous fournit quatre courroies de suspension en nylon pour cette option.

MOTEURS ET SOUFFLANTE

Moteur à condensateur permanent à grande efficacité à une vitesses - 150 pi cu/min à 0,4 po de colonne d'eau. Alimentation électrique - courant alternatif de 120 volts - 110 watts - avec une fiche ordinaire à trois broches dans une prise de courant. L'épurateur d'air à PFT est muni d'un bloc d'alimentation standard sur un câble mesurant 5 pieds 5 pouces (1,6 mètre).

COLLECTEURS ET FILTRES

One replaceable TFP collector and one replaceable HEPA filter. Easy to remove for cleaning and replacement. Annual inspection recommended.

MONTAGE DU FILTRE A AIR - 4 OPTIONS

1. Montez-le sur le conduit de reprise de la fournais
2. Montez-le entre le ventilateur à récupération de chaleur (VRC) et la fournais
3. Suspendez-le à une solive et acheminez la canalisation jusqu'à la fournais
4. Effectuez une installation autonome

OPTIONS

- 65-502R Un filtre HEPA de rechange
- 65-503R Un collecteur PFT de rechange
- 99-TFP Nécessaire d'installation en option

- Deux colliers de raccordement au conduit de 7 po
- 12,5 pieds (3,8 mètres) de conduit flexible de 7 po non isolé
- Quatre attaches zip en nylon pour conduits

Taux de capture des particules du modèle TFP3000HEPA

Grosueur des particules (en microns)	Pourcentage de capture
0,3 ou plus	99,7 %

- Modèle TFP3000HEPA - efficace à 99,97 % pour des particules de 0,3 micron.
- Un cheveu humain mesure 100 microns de largeur.
- Les spores et le pollen mesurent tous plus de 8 microns.
- Un micron équivaut à 1/1000 de millimètre, ou à moins de 1/2 de 1/10 000 de pouce. O.O

WARRANTY

Les unités ont une garantie de remplacement de pièces de 5 ans. Aucune garantie sur le collecteur / filtre.



Tous les appareils sont conformes aux normes de l'Association canadienne de normalisation (CSA) et des Laboratoires des assureurs (UL).
N.B. : toutes les spécifications sont sujettes à changement sans préavis.

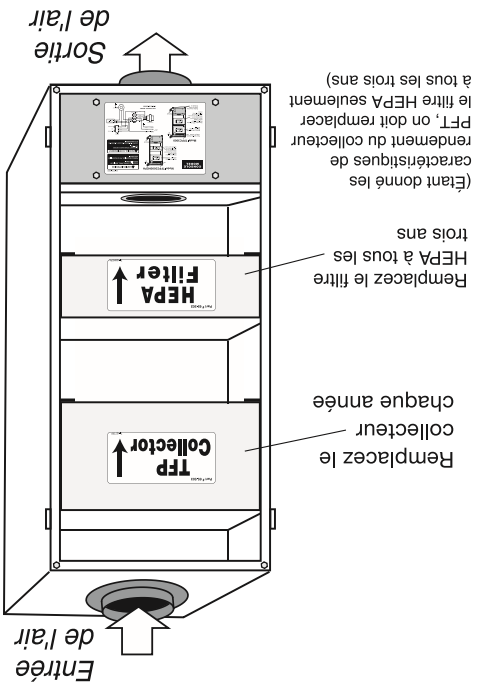

Remplacez le filtre TFP collecteur le chaque année

Remplacez le filtre HEPA à tous les trois ans

(Étant donné les caractéristiques de rendement du collecteur PFT, on doit remplacer le filtre HEPA seulement à tous les trois ans)

Tous les raccords de conduits ont 7 po (178 mm) de diamètre.

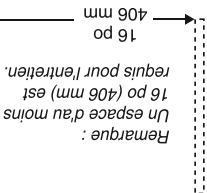

Extrémité

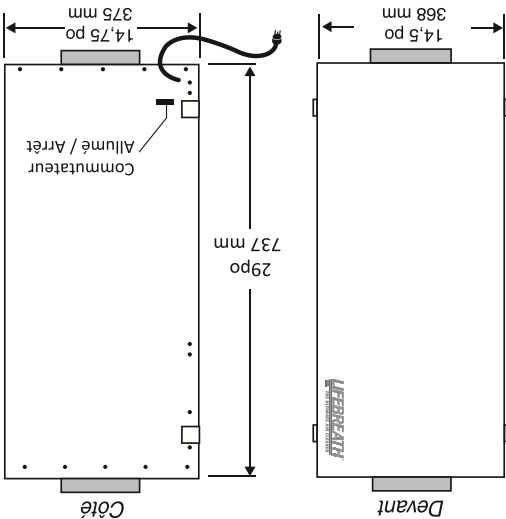

Date : _____

Étiquette : _____ Qte : _____

Projet : _____

Ingenieur : _____

Entrepreneur : _____

Fournisseur : _____

Soumission N° : _____

Présentée par : _____

Principe de fonctionnement

La technologie du PFT (précipitateur à flux turbulent) permet de retirer de l'air les particules insalubres beaucoup plus efficacement qu'avec la plupart des autres épurateurs résidentiels. Sans qu'il soit nécessaire de l'ajuster constamment et de le nettoyer fréquemment, l'appareil fonctionne continuellement à son niveau maximal d'efficacité. À la différence de certains autres épurateurs d'air, il n'introduit absolument pas d'ozone dans votre maison. Toute la famille en profite, car il nettoie l'air d'un bout à l'autre de votre résidence, d'une manière ininterrompue. Avec un épurateur à PFT, l'air circule librement sans surcharger votre système de distribution d'air.

Questions et réponses sur le PFT

Pourquoi est-ce que j'ai besoin d'un épurateur d'air à PFT ?

Dans les maisons modernes, l'air est trois à cinq fois plus pollué que l'air extérieur, ce qui entraîne souvent chez les personnes qui les habitent des problèmes comme des crises d'asthme, des allergies, des maux de tête et une fatigue générale. L'épurateur d'air à PFT Lifebreath enlèvera 99 % de ces particules polluantes dans votre maison, pour créer une ambiance propre et confortable, autant pour vous que pour toute votre famille.

Est-ce que je remarquerai une différence en ce qui concerne la quantité de poussière dans ma maison ?

Nous avons reçu bon nombre de témoignages de clientes et clients satisfaits à l'effet qu'à la suite de l'installation d'un épurateur d'air à PFT, la quantité de poussière dans leurs maisons avait diminué considérablement.

Est-ce qu'un épurateur à PFT produit de l'ozone néfaste ?

Les appareils à PFT sont dotés d'un système à courant d'air induit qui n'exige aucune charge électrique.

Le PFT bénéficie-t-il d'une technologie brevetée unique en son genre ou s'agit-il simplement d'un autre filtre ?

La compagnie Airia détient le brevet d'invention pour la technologie du PFT. Les appareils à PFT sont les seuls du genre sur le marché.

L'entretien est-il compliqué ? Est-ce qu'on doit remplacer les filtres souvent ?

À la suite d'essais effectués dans des conditions moyennes d'empoissément, on a conclu que l'épurateur d'air à PFT devrait

Options

être inspecté chaque année. Normalement, le collecteur primaire devrait être remplacé annuellement, tandis que le collecteur secondaire devrait être changé à tous les deux ans.

Trousse d'installation optionnelle : Numéro de pièce 99-7TFP

Contenu :

- deux colliers de 7 po pour raccorder les canalisations
- 12,5 pieds de conduit de 7 po
- quatre attaches zip en nylon pour les conduits

Meilleures options d'installation

- Il existe deux options fondamentales pour l'installation de l'appareil. Choisissez celle qui répond le mieux à vos besoins.
1. Épurateur d'air à PFT raccordé à un système à air pulsé. Utilisez la méthode reprise/reprise (pour une installation horizontale ou verticale de l'appareil à PFT).
 2. Épurateur d'air à PFT raccordé à un système VRC entièrement spécifique. C'est la méthode recommandée quand vous désirez épurer l'air qui arrive du ventilateur à récupération de chaleur (VRC).

Matériel fourni

1 épurateur d'air à PFT

4 supports de montage

4 courroies de suspension

2 connexions de collier

4 vis pour colliers d'orifice

8 vis pour supports de montage

4 morceaux de mousse de montage

1 ensemble d'instructions d'installation et d'utilisation

1 schéma de câblage

1 carte de garantie

Installation

Emplacement

L'épurateur d'air à PFT devrait être installé dans un espace climatisé, facile à atteindre pour l'entretien normal et pour la vérification annuelle. L'épurateur à PFT est habituellement installé dans une partie du sous-sol où le faible bruit qu'il produit n'affectera presque pas les personnes qui vivent dans la maison.

L'appareil presque silencieux est il a aussi un moteur à haute efficacité pour le ventilateur rotatif et un caisson à revêtement métallique facile à nettoyer.

L'épurateur d'air à PFT Lifebreath utilise la "précipitation à flux turbulent" pour éliminer de votre maison des millions de particules dangereuses en suspension dans l'air. Cette technologie est basée sur le principe de Dullien qui permet de retirer de l'air des particules minuscules qui, autrement, peuvent pénétrer dans les poumons et causer des troubles respiratoires.

Aperçu général

Le principe de la précipitation à flux turbulent

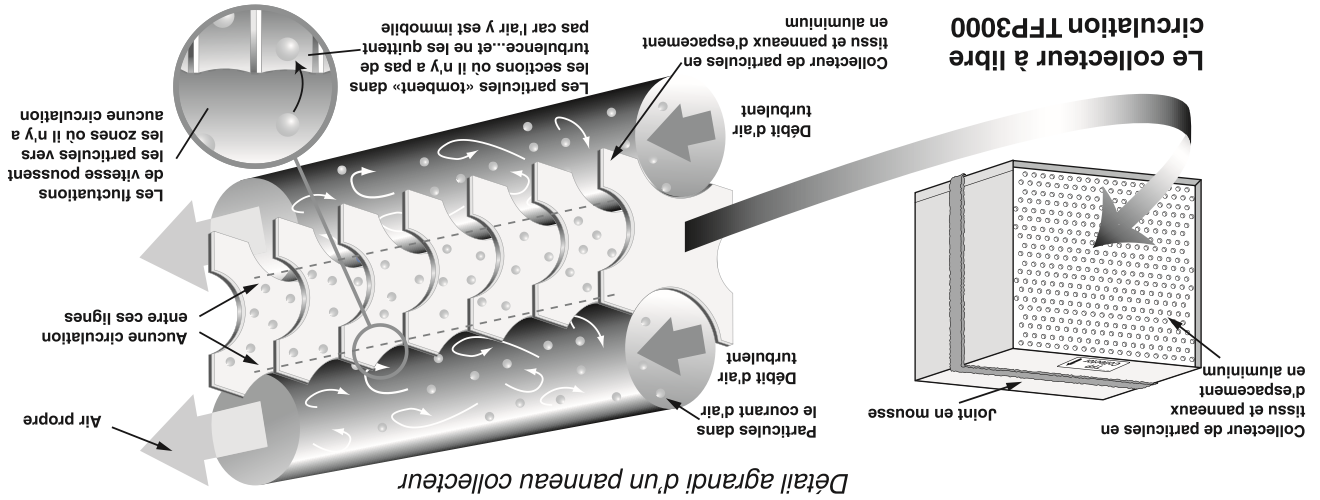

Modèle TFP3000HEPA

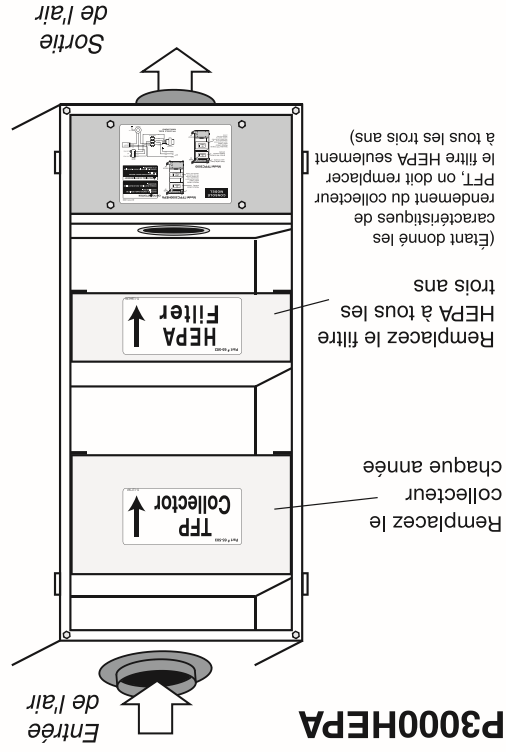

Remarque

La durée de vie espérée du Collecteur et du Filtre HEPA est fondée sur l'utilisation ménagère normale.

L'épurateur d'air pour toute la maison

Modèle
TFP300HEPA

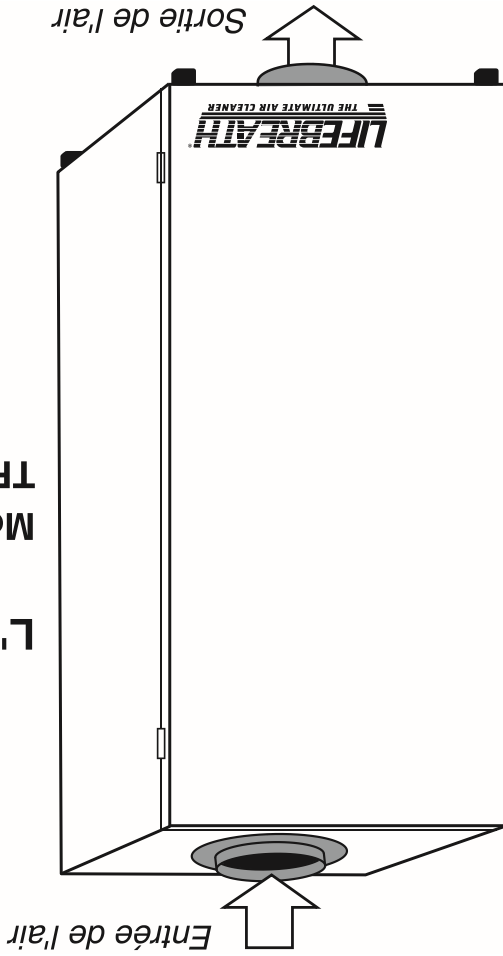

Table des matières

2	2	Apergu général
3	3	Questions et réponses sur le PFT
3	3	Installation
3	3	Matériel fourni
3	3	Meilleures options d'installation
4	4	Caractéristiques
5-6	5-6	Installation de type 1
7	7	Installation de type 2
8-9	8-9	Installation de type 3
10	10	Instructions d'utilisation et vérification annuelle
11	11	Schéma de câblage

N.B. : À cause de notre programme continu de recherches et de perfectionnement des produits, les caractéristiques, les puissances nominales et les dimensions peuvent être modifiées sans préavis.

