

VECTOR

Zubehör

Accessories



| | | |
|---|---|----|
|  | Allgemeinchirurgie <i>General surgery</i> | 3 |
|  | Gynäkologie / Urologie <i>Gynaecology / Urology</i> | 23 |
|  | Ophthalmologie / Neurochirurgie <i>Ophthalmology / Neurosurgery</i> | 29 |
|  | Orthopädie / Traumatologie <i>Orthopaedy / Traumatology</i> | 33 |
|  | Orthopädie / Traumatologie für mechanische Tische <i>Orthopaedy / Traumatology for mechanical tables</i> | 55 |
|  | Gips-Tisch <i>Plaster-table</i> | 59 |
|  | Bariatric <i>Bariatrics</i> | 63 |
|  | Karbon <i>Carbon</i> | 65 |
|  | Auflagen <i>Mattresses</i> | 67 |
|  | Allgemeines Zubehör <i>General accessories</i> | 77 |
| tk 300-1000 tk 305-0250 | Nummernverzeichnis <i>Numerical index</i> | 80 |

ALLGEMEINCHIRURGIE

GENERAL SURGERY

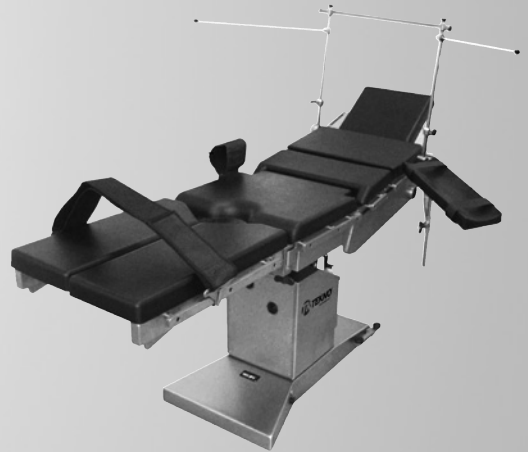

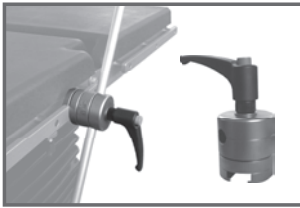

tk 300-1000

Drehbare Halteklammer für Standard-Führungsschienen mit 25 mm x 10 mm. Ø 16 oder 18 mm.
Rotating clamp for standard rails 25 mm x 10 mm. Ø 16 mm or 18 mm.

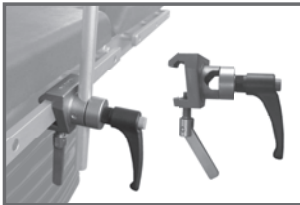

tk 300-1030

Drehbare Halteklammer mit Quick-Lock für Standard-Führungsschienen mit 25 mm x 10 mm.
Ø 16 mm oder 18 mm.
Quick lock rotating clamp for standard rails 25 mm x 10 mm. Ø 16 mm or 18 mm.



tk 300-1010

Feste Halteklammer mit Quick-Lock für Standard-Führungsschienen mit 25 mm x 10 mm. Ø 16 mm oder 18 mm.
Quick lock clamp for standard rails 25 mm x 10 mm. Ø 16 mm or 18 mm.



tk 300-1180

Halteklammer mit Quick-Lock zur Befestigung an quadratischen Schienen. Passt auf verschiedene Querschnitte.
Quick lock clamp for the connection on square bars. Size adaptable to various side rails.

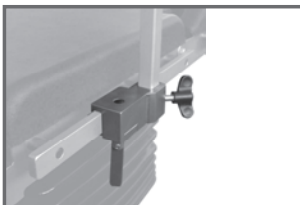

tk 300-1170

Feste Halteklammer mit minimalem Abstand zur Befestigung an 20 mm x 20 mm Schienen.
Fixed clamp of minimum size for fastening of square bar 20 mm x 20 mm rails.

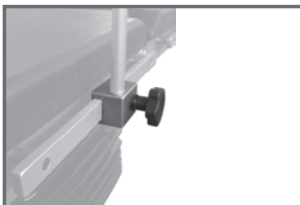

tk 300-1070

Klammer für tk 300-2191, tk 300-6010, tk 301-6000, tk 305-5000.
Clamp for tk 300-2191, tk 300-6010, tk 301-6000, tk 305-5000.



tk 300-1060

Halteklammer für die Armbinden tk 300-8000 und Fußbinden tk 303-3000.
Fixed clamp for the fixation of the armstrap tk 300-8000 or leg strap tk 303-3000.

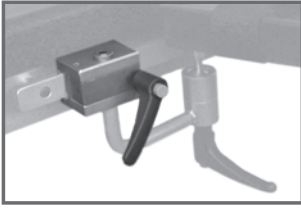

tk 300-1130

Standardklemme, fest für Rundstäbe mit Ø 16 mm.
Fixed standard clamp for bar Ø 16 mm.



tk 300-1050

Drehbare Halteklemme zur Befestigung runder Stangen an Führungsschienen mit 40 mm x 40 mm.
Rotating clamp for the fixation of round bars to bars with 40 mm x 40 mm.

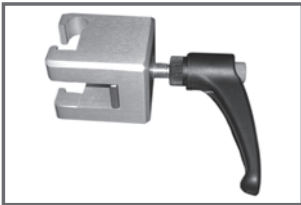

tk 300-1110

Feste Halteklemme zur Befestigung einer 20 mm x 20 mm Schiene an Standard-Schienen.
Fixed clamp for fastening of square bars of 20 mm x 20 mm to standard side rails.



tk 300-1160

Drehbare Universalklemme. Besonders fester Halt.
Universal rotating clamp, strong fitting.



tk 300-1120

Feste Halteklemme zur Befestigung einer 30 mm x 30 mm Schiene an 40 mm x 40 mm und 35 mm x 35 mm Schienen.
Fixed clamp for fastening of a square bar 30 mm x 30 mm on bars of 40 mm x 40 mm and 35 mm x 35 mm.



tk 300-1020

Klammer zur Befestigung der Kniehalter tk 302-9000 und tk 302-9190 mit tk 301-0400 an Standard-Schienen.
Clamp for fastening the knee position devices tk 302-9000 and tk 302-9190 with tk 301-0400 bar to standard side rails.

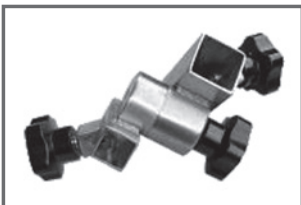

tk 300-1040

Drehbarer Universaladapter zur Befestigung an quadratischen Schienen.
Universal rotating adapter for the fixation on square bars.

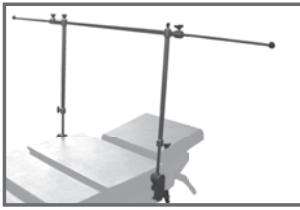

tk 300-2000

Anästhesie-Rahmen, 180° Längsrotation, Teleskopstangen, Querstangen einziehbar. Inklusive Befestigungen.
Anaesthesia bow, longitudinal rotation of 180°, telescopic height adjustment, retractable extension bars. Clamps included.



tk 300-2050

Anästhesie-Rahmen, 180° Längsrotation, Querstangen 360° drehbar. Inklusive Befestigungen.
Anaesthesia bow rotation 180° with adjustable and 360° rotatable extension bars, complete with two rotating clamps.



tk 300-2070

Anästhesie-Rahmen, fest, höhenverstellbar, mit Zughaken. Optionale Halterung: 2 x tk 300-1030.
Rigid anaesthesia bow, adjustable with traction hooks. Optional clamp: 2 x tk 300-1030.



tk 300-2020

Anästhesie-Rahmen, 180° Längsrotation, Querstangen einziehbar. Inklusive Befestigungen.
Anaesthesia bow with 180° rotation with retractable extension bars. Clamps included.



tk 300-2010

Anästhesie-Rahmen, „L“ förmig, mit Halter, verstellbar. Optionale Halterung: 1 x tk 300-1030.
Anaesthesia bow, 'L' shaped with holder, adjustable. Optional clamp: 1 x tk 300-1030.



tk 300-2120

Anästhesie-Rahmen, „L“ förmig, verstellbar. Inklusive Befestigung.
Anaesthesia bow, 'L' shaped, adjustable. Clamp included.



tk 300-2030

Anästhesie-Rahmen. Haken mit festem Halt für Abdomenretraktion nach Rochard.
Optionale Halterung: 2 x tk 300-1030.
Anaesthesia bow provided with strong fitting hooks for abdominal traction acc. to Rochard. Optional clamp: 2 x tk 300-1030.

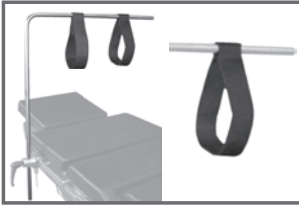

tk 300-8050

„L“ förmiger Haltearm mit Velcro® Klettbindern, verstellbar. Optionale Halterung: 1 x tk 300-1030.
*“L” shaped arm support with Velcro® belts, height adjustable and orientable.
Optional clamp: 1 x tk 300-1030.*

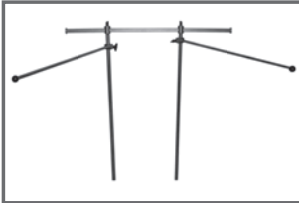

tk 300-2180

Anästhesie-Rahmen, Querstange 180° drehbar. Optionale Halterung: 2 x tk 300-1030.
Rigid anaesthesia bow, rotation 180°, adjustable. Optional clamp: 2 x tk 300-1030.

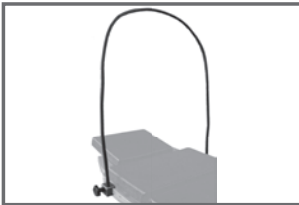

tk 300-2190

Spiralbogen mit Halteklammern.
Spiral bow with clamps.



tk 300-2191

Spiralbogen ohne Halteklammern. Optionale Halterung: 2 x tk 300-1010.
Spiral bow without clamps. Optional clamp: 2 x tk 300-1010.

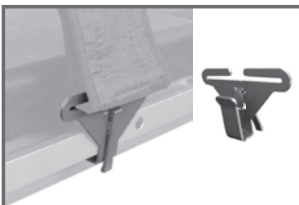

tk 300-1330

Klammer zur Befestigung von Gurt tk 303-3140.
Clamp for fastening belt tk 303-3140.

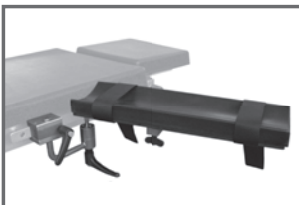

tk 300-6010

Anästhesie-Armstütze, verstellbar. Abnehmbare und autoklavierbare Auflage. Inklusive Befestigung.
Arm rest for narcosis, adjustable, removable and autoclavable pad. Clamp included.

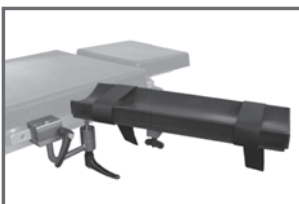

tk 300-6160

Anästhesie-Armstütze für Kinder, verstellbar. Abnehmbare und autoklavierbare Auflage.
Inklusive Befestigung.
Arm rest for children, for narcosis, adjustable, removable and autoclavable pad. Clamp included.



tk 300-6020

Anästhesie-Armstütze, mehrfach verstellbar, 360° drehbar. Abnehmbare und autoklavierbare Auflage.
Inklusive Befestigung.
*Arm rest for narcosis, multiple adjustable, 360° orientable, removable and autoclavable pad.
Clamp included.*

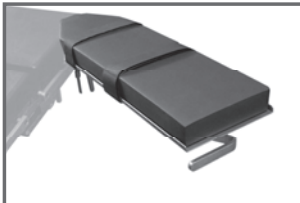

tk 300-6050

Anästhesie-Armstütze, Einhand-Bedienung. Inklusive Halterung.
Arm rest, lever regulation, one hand command. Clamp included.



tk 300-6030

Anästhesie-Armstütze, verstellbar. Abnehmbare und autoklavierbare Auflage.
Optionale Halterung: 1 x tk 300-1010.
*Arm rest for narcosis, adjustable, removable and autoclavable pad.
Optional clamp: 1 x tk 300-1010.*

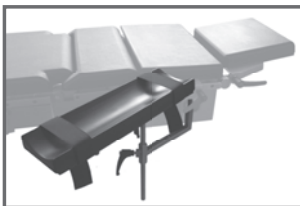

tk 300-6040

Anästhesie-Armstütze, verstellbar. Abnehmbare und autoklavierbare Auflage.
Optionale Halterung: 1 x tk 300-1010.
*Arm rest for narcosis, adjustable, removable and autoclavable pad.
Optional clamp: 1 x tk 300-1010.*



tk 300-6190

Anästhesie-Armstütze, verstellbar. Abnehmbare und autoklavierbare Auflage.
Optionale Halterung: 1 x tk 300-1000.
*Arm rest for narcosis, adjustable, removable and autoclavable pad.
Optional clamp: 1 x tk 300-1000.*



tk 301-0002

Armstütze, laterale Position. Optionale Halterung: 1 x tk 300-1030.
Arm support for lateral position. Optional clamp: 1 x tk 300-1030.



tk 301-6000

Infusionsständer mit zwei Haken. Teleskopstange. Inklusive Befestigung.
Infusion stand with two hooks. Telescopic height adjustment. Clamp included.

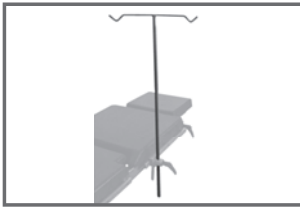

tk 301-6010

Infusionsständer mit zwei Haken. Höhenverstellbar. Inklusive Befestigung.
Infusion stand with two hooks, height-adjustment with orientable radial clamp.

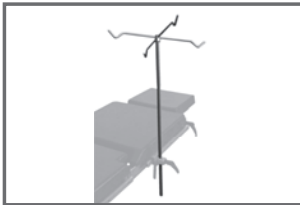

tk 301-6030

Infusionsständer mit vier Haken. Teleskopstange. Inklusive Befestigung.
Infusion stand with four hooks. Telescopic height adjustment. Clamp included.

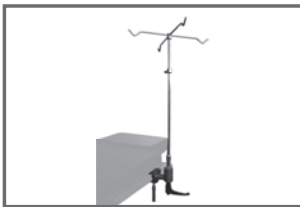

tk 301-6020

Infusionsständer mit vier Haken. Höhenverstellbar. Inklusive Befestigung.
Infusion stand with four hooks, height-adjustment with orientable radial clamp.



tk 306-7010

Infusionsständer aus rostfreiem Stahl. Fahrbar mit fünf Rollen, drei mit Feststeller. Höhe einstellbar von 165 bis 260 cm. Einklappbare Kurbel. Tragkraft maximal 50 kg.
Infusion bag holder, stainless steel, five antistatic wheels, three with brakes. Height adjustment from 165 to 260 cm. Fold-away crank. Capacity max. 50 kg.

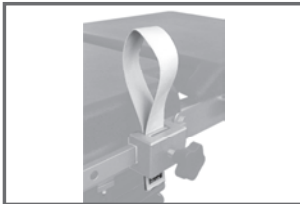

tk 300-8000

Zwei Arm Haltebänder. Optionale Halterung: 2 x tk 300-1060.
Pair of wrist straps. Optional clamp: 2 x tk 300-1060.

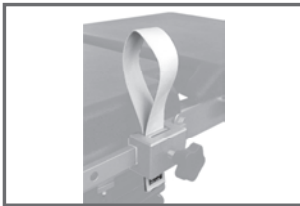

tk 300-8010

Devon Arm Halteband, einzeln. Optionale Halterung: 1 x tk 300-1060.
Devon wrist attachment (one unit). Optional clamp: 1 x tk 300-1060.

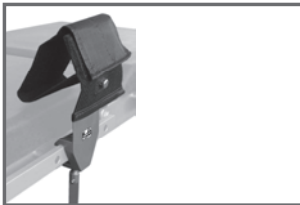

tk 300-8020

Armhalter zur Befestigung an den Seitenschienen. Abnehmbares und waschbares Klettband. Velcro®.
Arm holder to be fixed on side rails of different sizes, with removable washable strap. Velcro®.

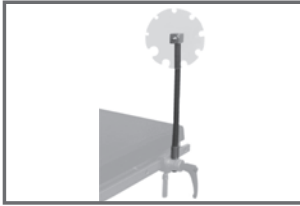

tk 304-9000

Schlauchhalterung zum Fixieren von Schläuchen mit verschiedenen Durchmessern.
Inklusive Befestigung.
Tubing holder, secure fixing of tubes with different diameters. Clamp included.

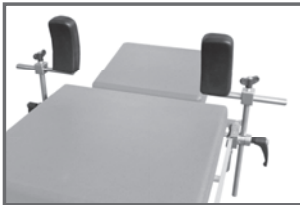

tk 300-4010

Set mit zwei Schulterstützen, verstellbar, inklusive abnehmbaren und autoklavierbaren Polstern.
Komplett mit Befestigungen.
Pair of shoulder supports, adjustable including removable and autoclavable pads. Complete with fixators.

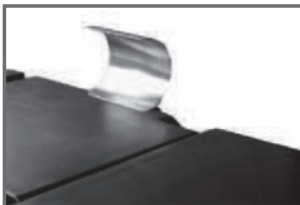

tk 300-8030

Quenu Armauflage. Optionale Halterung: 1 x tk 300-1010.
Quenu arm rest. Optional clamp: 1 x tk 300-1010.

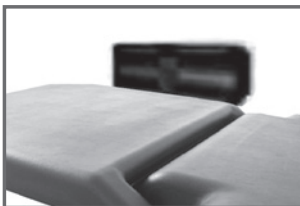

tk 300-8040

PVC Armauflage. Abnehmbare und autoklavierbare Auflage. Optionale Halterung: 1 x tk 300-1010.
PVC arm rest, removable and autoclavable pad. Optional clamp: 1 x tk 300-1010.



tk 302-5000

Iliac Stütze für Patienten in Seitenlage. Abnehmbare und autoklavierbare Auflagen.
Optionale Halterung: 1 x tk 300-1130.
*Iliac support for lateral positioned patients. Removable autoclavable pads.
Optional clamp: 1 x tk 300-1130.*

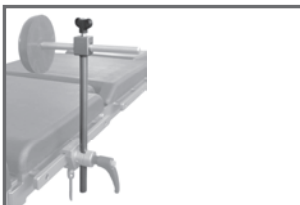

tk 301-2000

Universelle Halterung für tk 301-2010, tk 301-2020, tk 301-2030, tk 301-2040.
Optionale Halterung: 1 x tk 300-1030.
*Universal support for tk 301-2010, tk 301-2020, tk 301-2030, tk 301-2040.
Optional clamp: 1 x tk 300-1030.*

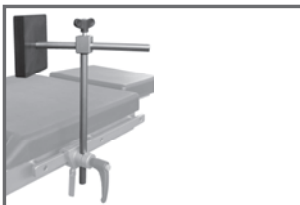

tk 301-2010

Lateralstütze. Quadratisch, drehbar. Optionale Halterung: 1 x tk 300-1030.
Lateral support, rectangular, rotative. Optional clamp: 1 x tk 300-1030.

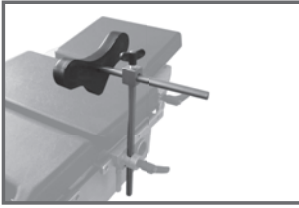

tk 301-2020

Lateralstütze. Flügelförmig, drehbar. Optionale Halterung: 1 x tk 300-1030.
Lateral support, butterfly-shaped, rotative. Optional clamp: 1 x tk 300-1030.

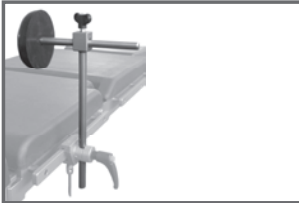

tk 301-2030

Lateralstütze. Rund, groß, drehbar. Optionale Halterung: 1 x tk 300-1030.
Lateral support, round, big, rotative. Optional clamp: 1 x tk 300-1030.

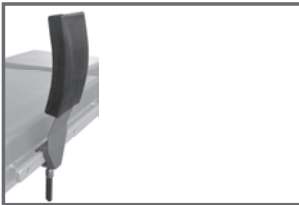

tk 301-2040

Laterale Patientenstütze. Befestigung an den Seitenschienen. Inklusive Halterung.
Lateral patient support, fixation to the side rails. Clamp included.

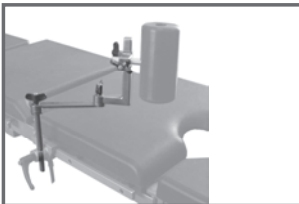

tk 301-2100

Gelenkhalterung für tk 301-2050, tk 301-2060, tk 301-2070. Optionale Halterung: 1 x tk 300-1010.
Articulated support for tk 301-2050, tk 301-2060, tk 301-2070. Optional clamp: 1 x tk 300-1010.

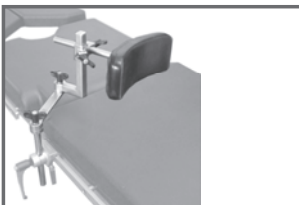

tk 301-2050

Lateralstütze. Halbmondförmig, drehbar. Optionale Halterung: 1 x tk 300-1030.
Lateral support, half-moon shaped, rotative. Optional clamp: 1 x tk 300-1030.

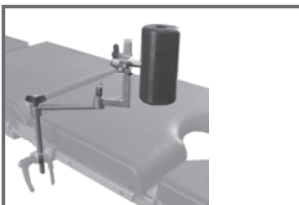

tk 301-2060

Lateralstütze. Zylindrisch, drehbar. Optionale Halterung: 1 x tk 300-1030.
Lateral support, cylindrical, rotative. Optional clamp: 1 x tk 300-1030.

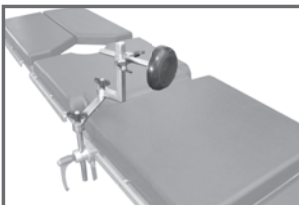

tk 301-2070

Lateralstütze. Rund, klein, drehbar. Optionale Halterung: 1 x tk 300-1030.
Lateral support, round, small, rotative. Optional clamp: 1 x tk 300-1030.

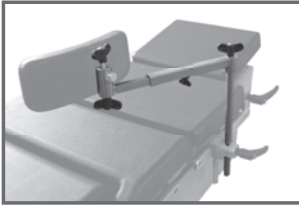

tk 301-2200

Lateralstütze mit Sperre. Optionale Halterung: 1 x tk 300-1030.
Support with ratchet for lateral rests. Optional clamp: 1 x tk 300-1030.



tk 309-4205

Laterale Fixierplatte für tk 301-2200. Optionale Halterung: 1 x tk 300-1030.
Lateral fixing block for tk 301-2200. Optional clamp: 1 x tk 300-1030.



tk 309-4209

Lateralstützen für tk 301-2200, verschiedene Durchmesser von 120 mm bis 80 mm.
Optionale Halterung: 1 x tk 300-1030.
*Lateral supports for tk 301-2200, round, different diameter from 120 mm to 80 mm.
Optional clamp: 1 x tk 300-1030.*

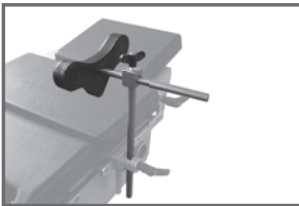

tk 301-2021

Lateralstütze. Flügelförmig. Optionale Halterung: 1 x tk 301-2000 und 1 x tk 300-1030.
Lateral support, butterfly-shaped. Optional clamp: 1 x tk 301-2000 and 1 x tk 300-1030.



tk 301-2041

Lateralstütze. Halbmondförmig, drehbar. Optionale Halterung: 1 x tk 300-1030.
Lateral support, half-moon shaped, rotative. Optional clamp: 1 x tk 300-1030.

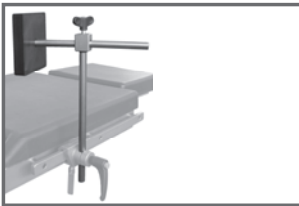

tk 301-2011

Lateralstütze. Quadratisch. Optionale Halterung: 1 x tk 301-2000 und 1 x tk 300-1030.
Lateral support, rectangular. Optional clamp: 1 x tk 301-2000 and 1 x tk 300-1030.

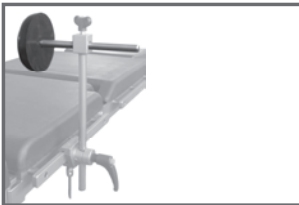

tk 309-4208

Lateralstützen rund, erhältlich in verschiedenen Größen: 120 mm Ø x 220 mm, 80 mm Ø x 220 mm, 60 mm Ø x 95 mm, 80 mm Ø x 130 mm. Optionale Halterung: 1 x tk 301-2000 und 1 x tk 300-1030.
Lateral support round, available in different sizes: 120 mm Ø x 220 mm, 80 mm Ø x 220 mm, 60 mm Ø x 95 mm, 80 mm Ø x 130 mm. Optional clamp: 1 x tk 301-2000 and 1 x tk 300-1030.



tk 309-4210

Lateralstütze. Halbmondförmig. Optionale Halterung: 1 x tk 301-2000 und 1 x tk 300-1030.
Lateral support, half-moon shaped. Optional clamp: 1 x tk 301-2000 and 1 x tk 300-1030.



tk 309-4212

Auflage, flügel förmig für tk 301-2200.
Pad, butterfly-shaped, for support tk 301-2200.



tk 306-1000

Halter für Röntgenplatte. Seitliche Fixierung. 38,5 x 46,5 cm. Inklusive Befestigung.
X-ray cassette holder with lateral bar. 38,5 x 46,5 cm. Clamp included.

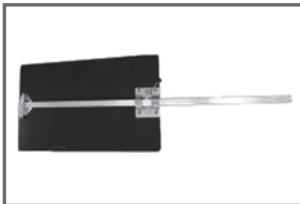

tk 306-1010

Halter für Röntgenplatte. Zentrale Fixierung. 38,5 x 46,5 cm. Inklusive Befestigung.
X-ray cassette holder with central bar. 38,5 x 46,5 cm. Clamp included.



tk 306-2000

Halter für Röntgenplatte. Bewegliche Fixierung. 38,5 x 46,5 cm. Inklusive Befestigung.
X-ray cassette holder with swiveling arm. 38,5 x 46,5 cm. Clamp included.

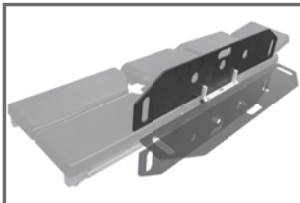

tk 306-9020

Seitenstütze, adaptierbar in drei Positionen. Patientenhalterung (0°), Armstütze (90°), Montage an Seitenschienen, 1.200 mm. Inklusive Befestigung.
Lateral barrier adjustable in three positions, for patient supporting (0°), or as arm rest (90°). Fixation on side rails, 1.200 mm. Clamp included.

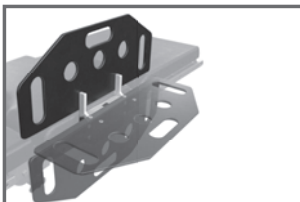

tk 306-9010

Seitenstütze, adaptierbar in drei Positionen. Patientenhalterung (0°), Armstütze (90°), Montage an Seitenschienen, 600 mm. Inklusive Befestigung.
Lateral barrier adjustable in three positions, for patient supporting (0°), or as arm rest (90°). Fixation on side rails, 600 mm. Clamp included.

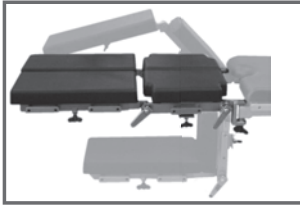

tk 307-8001

Beinauflage unterteilt in vier Segmente, oben, unten, rechts und links. Einzelnd verstellbar. Mögliche seitliche Spreizung von 0° bis 90° und Abwinkelung von -90° bis +90°. Einzelne Teile individuell abnehmbar. Weiteres Zubehör verfügbar. Abnehmbare und autoklavierbare Auflagen. Inklusive Befestigungen.

Leg support, divided into four parts right and left each for upper and lower section. Independently adjustable by cogwheels with a possible spreading of each side from 0°-90° and an inclination from +90° to -90°. Possibility to take off the smaller parts and to add more accessories for traumatology. Removable and autoclavable pads. Clamps included.

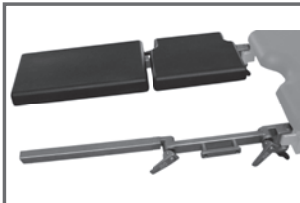

tk 308-1010

Beinauflage unterteilt in zwei Segmente, selbstsperrend verstellbar. Abnehmbare und autoklavierbare Auflagen. Inklusive Befestigungen.

Leg support, divided into two parts with self locking retraction on cog-wheel, adjustable. Removable and autoclavable pads. Clamps included.



tk 307-8070

Set mit zwei Beinauflagen für Gynäkologie. Verstellbar, bestehend aus vier Sektionen. Rostfreier Stahl. Inklusive Befestigungen.

Pair of leg supports for Gynaecology. Adjustable, divided in four sections. Made of stainless steel. Clamps included.



tk 309-4040

Set mit zwei Beinauflagen für Gynäkologie zur Befestigung an Haltestreben. Röntgendurchlässig, verstellbar, inklusive abnehmbaren und autoklavierbaren Polstern. Inklusive Befestigungen.

Pair (right-left) of leg supports for gynaecology to be fixed on table posts, radio translucent, adjustable, complete with removable and autoclavable pads. Clamps included.

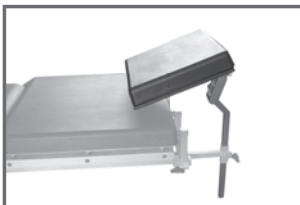

tk 308-0000

Abnehmbare Kopfstütze mit Doppelgelenk. Optionale Halterung: 1 x tk 301-0010.

Removable head rest with double joint. Removable and autoclavable pad.

Optional clamp: 1 x tk 301-0010.



tk 308-0030

Kopfaufgabe für elektromechanische OP-Tische mit sechs Segmenten.

Head rest for electromechanical operating tables with six sections.

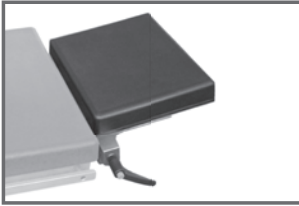

tk 308-0040

Kopfauflage für elektromechanische OP-Tische mit fünf Segmenten.
Head rest for electromechanical operating tables with five sections.

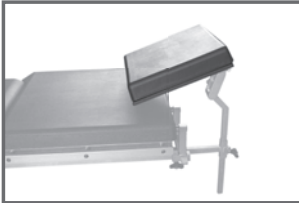

tk 301-0101

Rechteckige Kopfauflage mit Polster. Optionale Halterung: 1 x tk 301-0001 und 1 x tk 301-0010.
Rectangular head rest with pad. Optional clamp: 1 x tk 301-0001 and 1 x tk 301-0010.



tk 308-0050

Vorgeformte Kopfstütze für die Neurochirurgie.
Pre-shaped head rest for neurosurgery.



tk 300-5000

Verstellbare Kopfauflage. Abnehmbare und autoklavierbare Auflage. Inklusive Befestigung.
Head support, adjustable. Removable and autoclavable pad. Clamp included.



tk 300-5010

Verstellbare Kopfauflage zur Verwendung für Halswirbel OP-Set tk 306-6000 oder anderen Konfigurationen. Abnehmbares und autoklavierbares Polster.
Optionale Halterung: 1 x tk 305-3002 und 1 x tk 300-1120.
Adjustable head rest for cervical counter traction tk 306-6000 or other configurations. Removable and autoclavable pad. Optional clamp: 1 x tk 305-3002 and 1 x tk 300-1120.



tk 300-5130

Verstellbare Kopfauflage. Abnehmbare und autoklavierbare Auflage. Inklusive Befestigung.
Head support, adjustable. Removable and autoclavable pad. Clamp included.



tk 300-5190

Verstellbare Kopfauflage. Abnehmbare und autoklavierbare Auflage.
Optionale Halterung: 1 x tk 301-0001 und 1 x tk 301-0010.
Head support, adjustable. Removable and autoclavable pad. Optional clamp: 1 x tk 301-0001 and 1 x tk 301-0010.



tk 301-0200

Kopfstütze aus Aluminium, inklusive Polster. Optionale Halterung: 1 x tk 301-0001 und 1 x tk 301-0010.
Head support in aluminium, pad included. Optional clamp: 1 x tk 301-0001 and 1 x tk 301-0010.

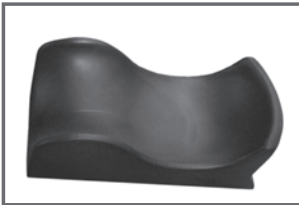

tk 301-0300

Vorgeformte Kopfauflage, röntgendurchlässig. Inklusive Polster.
Optionale Halterung: 1 x tk 305-3002 und 1 x tk 301-0010.
*Pre-shaped head rest, radio translucent. Including pad.
Optional clamp: 1 x tk 305-3002 and 1 x tk 301-0010.*

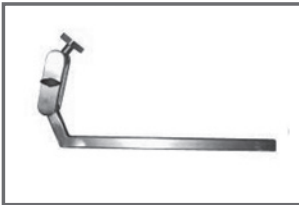

tk 301-0001

Stütze für Kopfauflagen. Zwei Gelenke.
Double articulation head rest support.



tk 301-0010

Universal Adapter für das Mayfieldsystem, Kopfstützen und Cervicalsystemen.
Universal adaptor for the Mayfield system, head rests and cervical traction.



tk 301-1020

Vertikale Stützen für Kopfauflagen, bestehend aus: tk 301-0001 und tk 301-0401.
Vertical head rest adaptators, consisting of: tk 301-0001 and tk 301-0401.



tk 301-0030

Verstellbarer Anschluss für Kopfstützen.
Connection bar for head rest, adjustable.



tk 305-3002

Stütze für Kopfauflagen tk 300-5000 und tk 300-5130.
Support for headrests tk 300-5000 and tk 300-5130.



tk 301-0040

Zugstange für das Traktionssystem.
Cervical traction system with pull rod.



tk 301-0050

Anschluss an Kopfstütze tk 301-0030.
Connection at head rest tk 301-0030.



tk 301-0210

Kopfstütze hufeisenförmig, röntgendurchlässig. Inklusive Polster und Befestigung.
Radio-transparent horseshoe head rest, including pad and clamp.



tk 301-0401

Stützstange.
Support bar.

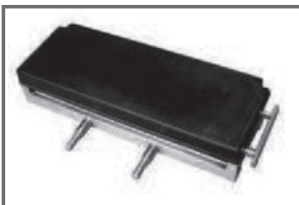

tk 301-6021

Rückenauflage für elektromechanische OP-Tische mit fünf Segmenten.
Back extension, 200 mm for electromechanical operating tables with five sections.



tk 301-6031

Rückenauflage für elektromechanische OP-Tische mit sechs Segmenten.
Back extension, 200 mm for electromechanical operating tables with six sections.

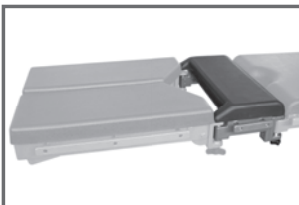

tk 301-6011

Beinauflagenverlängerung 300 mm.
Leg section extension, 300 mm.

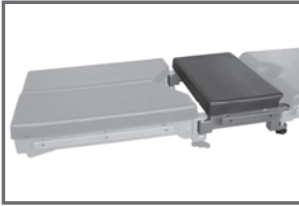

tk 301-6040

Beinauflagenverlängerung 500 mm.
Leg section extension, 500 mm.

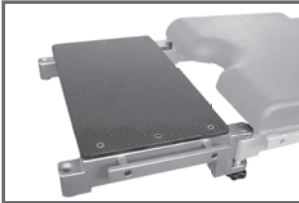

tk 309-4221

Beinauflagenverlängerung 270 mm, Kohlefaser. Inklusive Polster.
Leg section extension, 270 mm, carbon fibre, including pad.



tk 301-8000

Instrumententisch (Mayo), zur Befestigung an den Seitenschienen, verstellbar. Trendelenburghalterung. Inklusive Halteklammer. Optionale Halterung: 1 x tk 300-1030.
Instrument table (Mayo) for fixation to the side rails. Height adjustable. Trendelenburg adjustment, including clamp. Optional clamp: 1 x tk 300-1030.



tk 301-8160

Instrumententisch (Mayo), fahrbar, verstellbar, zerlegbar.
Instrument table (Mayo) on wheel base. Height adjustable, dismantable.



tk 300-9000

Zwei Beinstützen, halbrund. Optionale Halterung: 2 x tk 300-1030.
Pair of bow-shaped leg holders. Optional clamp: 2 x tk 300-1030.

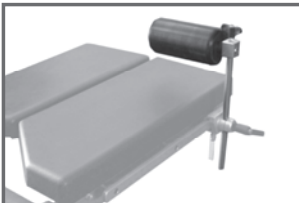

tk 307-1010

Fußstütze, zylindrisch. Optionale Halterung: 1 x tk 300-1030.
Circular foot rest. Optional clamp: 1 x tk 300-1030.

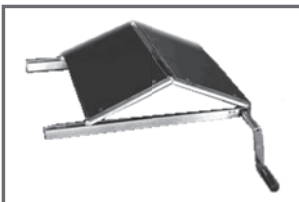

tk 306-8000

Patientenauflage für Nieren- und/oder Thoraxoperationen. Befestigung auf dem OP-Tisch, verstellbar. Inklusive Polster.
Patient support for kidney and/or thorax openings. Positioning on the table top, adjustable by crank. Including pads.



tk 305-2000

Zylindrische, verstellbare Gluteusauflage für Patienten in Bauchlage. Abnehmbare und autoklavierbare Polster. Optionale Halterung: 2 x tk 300-1030.
Cylindrical gluteus rest, fully adjustable for patients in prone position. Removable and autoclavable pads. Optional clamp: 2 x tk 300-1030.



tk 305-2300

Haltearm für Kameras bei laparoskopischen Operationen. Vier Gelenke. Inklusive Halteklammer.
Holding arm for cameras laparoscopic surgery. Four joints, including clamps.



tk 305-3100

Halterung zur Sternum- und Abdomenöffnung und Spreizung. Inklusive Halteklammer.
Device for sternum and abdomen lifting and splitting. Clamp included.

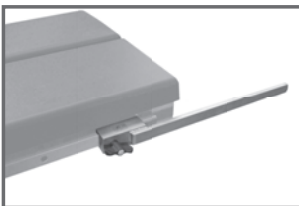

tk 305-2600

Verlängerungsschiene. Inklusive Befestigung.
Extension for accessories holder. Clamp included.



tk 309-2000

Schaumstoffauflage, Ring-förmig, leitend. Ø 150 mm, Höhe 25 mm, autoklavierbar bei 121°C.
Foam pad, ring-shaped, conductive. Ø 150 mm, height 25 mm, autoclavable at 121°C.



tk 309-2010

Schaumstoffauflage, Ring-förmig, leitend. Ø 180 mm, Höhe 25 mm, autoklavierbar bei 121°C.
Foam pad, ring-shaped, conductive. Ø 180 mm, height 25 mm, autoclavable at 121°C.



tk 309-2020

Schaumstoffauflage, Ring-förmig, leitend. Ø 210 mm, Höhe 20 mm, autoklavierbar bei 121°C.
Foam pad, ring-shaped, conductive. Ø 210 mm, height 20 mm, autoclavable at 121°C.

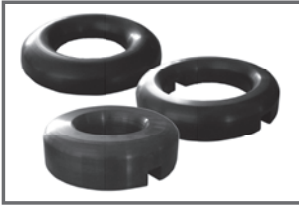

tk 309-2030

Schaumstoffauflage, Ring-förmig, leitend. Ø 250 mm, Höhe 50 mm, autoklavierbar bei 121°C.
Foam pad, ring-shaped, conductive. Ø 250 mm, height 50 mm, autoclavable at 121°C.



tk 309-2040

Schaumstoffauflage, Ring-förmig, leitend. Ø 230 mm, Höhe 65 mm, autoklavierbar bei 121°C.
Foam pad, ring-shaped, conductive. Ø 230 mm, height 65 mm, autoclavable at 121°C.



tk 309-4199

Gel-Kopfaufgabe bei Bauchlage, 28 x 23 x 14,5 cm.
Gel head rest for prone position, 28 x 23 x 14.5 cm.



tk 309-4200

Gel-Fersenaufgabe 17 x 18 x 2 cm.
Gel rest for heel support 17 x 18 x 2 cm.

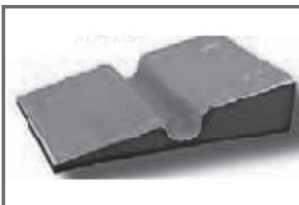

tk 309-4201

Gel-Stütze bei Seitenlage 72 x 50 x 16 cm.
Gel lateral positioner 72 x 50 x 16 cm.



tk 309-4195

Gel-Kopfring 9 x 4 x 2 cm.
Gel head ring 9 x 4 x 2 cm.



tk 309-4196

Gel-Kopfring 14,5 x 5,5 x 3 cm.
Gel head ring 14.5 x 5.5 x 3 cm.



tk 309-4197

Gel-Kopfring 20 x 7,5 x 4,5 cm.
Gel head ring 20 x 7.5 x 4.5 cm.



tk 309-4198

Gel-Kopfring 20 x 7,5 x 7,5 cm.
Gel head ring 20 x 7.5 x 7.5 cm.



tk 303-3000

Fuß Halteband, ohne Klammern, 1.300 x 60 mm. Optionale Halterung: 2 x tk 300-1060.
Leg strap, without clamps, 1.300 x 60 mm. Optional clamp: 2 x tk 300-1060.

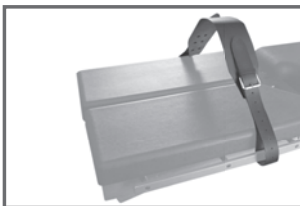

tk 303-3010

Fuß Halteband aus Leder, zwei Verschlüsse, Befestigung an den Seitenschiene, 1.630 x 85 mm.
Leg straps, leather with two buckles to be fixed to the side rails, 1.630 x 85 mm.

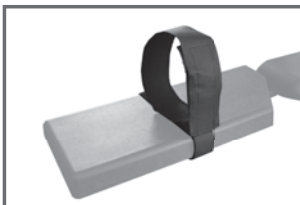

tk 303-3070

Halteband zur Beifixierung, waschbar, Klettverschluss. Größe Fußband 750 x 80 mm, Tischband ca. 900 x 50 mm.
Strap for leg fixation, washable and adjustable with Velcro®. Size leg-belt 750 x 80 mm, table-belt approx. 900 x 50 mm.



tk 303-3080

Fuß Halteband, einzeln, für Goepel Fußstütze tk 300-3000. 700 x 40 mm.
Leg strap, leather, for Goepel leg rest tk 300-3000 (one unit). 700 x 40 mm.

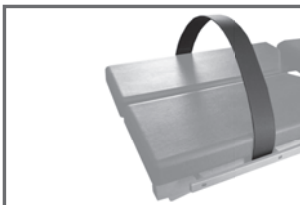

tk 303-3220

Körper/Bein Fixierband mit Klettverschluss, ca. 1.900 x 60 mm.
Body/leg fixation belt, with Velcro®. Size approx. 1.900 x 60 mm.

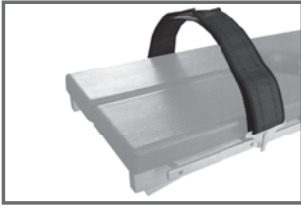

tk 303-3140

Körper/Bein Fixierband, waschbar, starker Halt, ca. 1.500 x 60 mm.
Optionale Halterung: 2 x tk 300-1330.
*Body/leg fixation belt, washable. Secure fastening. Size app. 1.500 x 60 mm.
Optional clamp: 2 x tk 300-1330.*



tk 304-0000

Zubehörschrank mit zwei Türen und Aufhängungen. Vier Räder mit Feststellern.
Accessories box with two doors and hooks inside. Four wheels with brakes.



tk 304-0020

Zubehörgestell mit Schienen und Korb. Vier Räder mit Feststellern.
Accessories stand with rails and storage basket. Four wheels with brakes.

GYNÄKOLOGIE / UROLOGIE

GYNÆCOLOGY / UROLOGY



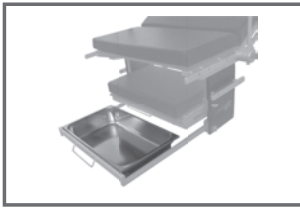

tk 301-3000

Auffangbecken, herausnehmbar, für Gebärtische, 500 x 300 x 100mm.
Removable basin for delivery tables, 500 x 300 x 100mm.

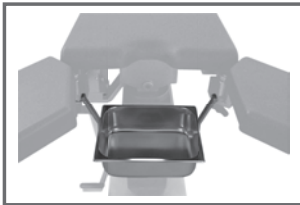

tk 301-3010

Auffangbecken, tief, herausnehmbar für Gynäkologie. Für mechanische OP-Tische. 300 x 240 x 150mm.
Deep removable basin for gynaecology. For mechanical operating tables, 300 x 240 x 150mm.

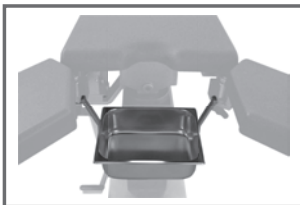

tk 301-3020

Auffangbecken, tief, herausnehmbar für Urologie. Für mechanische OP-Tische. 300 x 240 x 150mm.
Deep removable basin for urology. For mechanical operating tables, 300 x 240 x 150mm.



tk 301-3011

Auffangbecken, tief, herausnehmbar für Gynäkologie. Für elektro-mechanische OP-Tische. 300 x 240 x 150mm.
Deep removable basin for gynaecology. For electro-mechanical operating tables, 300 x 240 x 150mm.



tk 301-3021

Auffangbecken, tief, herausnehmbar mit Filter für Urologie. Für elektro-mechanische OP-Tische. 300 x 240 x 150mm.
Deep removable basin with filter drain and connection for urology. For electro-mechanical operating tables, 300 x 240 x 150mm.

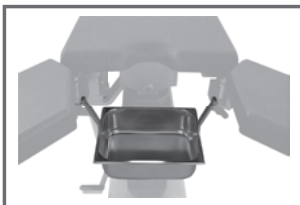

tk 301-3030

Auffangbecken, flach, herausnehmbar mit Filter für Urologie. Für mechanische OP-Tische. 300 x 240 x 100mm.
Flat removable basin with filter drain and connection for urology. For mechanical operating tables. 300 x 240 x 100mm.

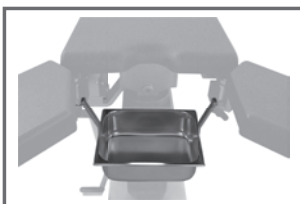

tk 301-3040

Auffangbecken, flach, herausnehmbar für Gynäkologie. Für mechanische OP-Tische. 300 x 240 x 100mm.
Flat removable basin for gynaecology. For mechanical operating tables. 300 x 240 x 100mm.

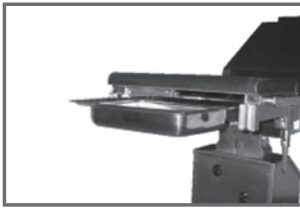

tk 301-3031

Auffangbecken, flach, herausnehmbar mit Filter für Urologie. Für elektro-mechanische OP-Tische. 300 x 240 x 100mm.

Flat removable basin with filter drain and connection for urology. For electro-mechanical operating tables. 300 x 240 x 100mm.

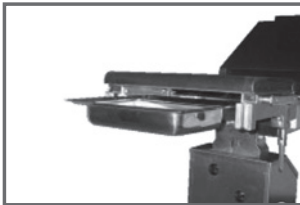

tk 301-3041

Auffangbecken, flach, herausnehmbar für Gynäkologie. Für elektro-mechanische OP-Tische. 300 x 240 x 100mm.

Flat removable basin for gynaecology. For electro-mechanical operating tables. 300 x 240 x 100mm.



tk 301-3050

Haltearmsystem für Auffangbecken Urologie. Bestehend aus Anschlüssen und verstellbarem Haltesystem. *Holding arm set for urological basins. Set consisting of adapters, rotating fixation system. Height adjustable.*

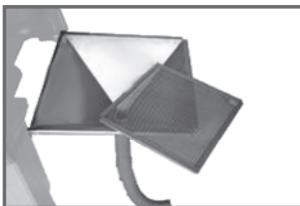

tk 301-3060

Auffangbecken, konisch mit Ablauf und Filter. *Removable basin, cone shaped, with outflow and filter.*



tk 307-6000

Eimer aus Edelstahl. Gestell mit vier arretierbaren Rädern. Eimer abnehmbar. *Stainless steel bucket. Trolley with four wheels with stop. Removable bowl.*



tk 300-3000

Set mit zwei Schenkelauflagen aus Aluminium, röntgendurchlässig, verstellbar. Kissen abnehmbar und autoklavierbar. Optionale Halterung: 2 x tk 300-1000. *Pair of aluminium radio translucent thigh rests, adjustable. Removable and autoclavable pads. Optional clamp: 2 x tk 300-1000.*



tk 300-3010

Set mit zwei Schenkelauflagen aus Aluminium, röntgendurchlässig, verstellbar. Kissen abnehmbar und autoklavierbar. Inklusive zwei gepolsterten Fußstützen. Optionale Halterung: 2 x tk 300-1000. *Pair of aluminium radio translucent thigh rests, adjustable. Removable and autoclavable pads. Foot supports with washable pads. Optional clamp: 2 x tk 300-1000.*



tk 307-1000

Set mit zwei gepolsterten Fußstützen. Inklusive Befestigung.
Pair of foot rests with pads. Clamp included.



tk 300-3020

Set mit zwei Schenkelauflagen aus PVC für die Gynäkologie, verstellbar, bestehend aus vier Teilen, inklusive abnehmbaren und sterilisierbaren Polstern. Inklusive Befestigungen.
Pair of PVC radio translucent thigh rests for gynaecology, adjustable, divided in four parts, including removable and sterilizable pads. Clamps included.



tk 300-3030

Set mit zwei Schenkelauflagen aus PVC, röntgendurchlässig, verstellbar, inklusive abnehmbaren und autoklavierbaren Polstern. Optionale Halterung: 2 x tk 300-1000.
Pair of PVC radio translucent thigh rests, adjustable, including removable and autoclavable pads. Optional clamp: 2 x tk 300-1000.



tk 300-7000

Set mit zwei Beinhaltern mit abnehmbaren und verstellbaren Bändern.
Optionale Halterung: 2 x tk 300-1030.
Pair of leg holders with removable and adjustable straps. Optional clamp: 2 x tk 300-1030.



tk 303-9010

Knieauflage, verstellbar. Optionale Halterung: 1 x tk 300-1030.
Knee support, adjustable. Optional clamp: 1 x tk 300-1030.



tk 303-9020

Set mit zwei Auflagen für Unterschenkel, verstellbar, halbrund. Optionale Halterung: 1 x tk 300-1030.
Pair of limb supports, adjustable, bow shaped. Optional clamp: 1 x tk 300-1030.



tk 307-8070

Set mit zwei Beinauflagen für Gynäkologie. Verstellbar, bestehend aus vier Teilen.
Rostfreier Stahl. Inklusive Befestigungen.
Pair of leg supports for gynaecology. Adjustable, divided in four parts. Made of stainless steel. Clamps included.



tk 309-4419

Set mit zwei Beinauflagen für Gynäkologie zur Befestigung an Haltestreben. Röntgendurchlässig, verstellbar, inklusive abnehmbaren und autoklavierbaren Polstern. Inklusive Befestigungen.
Pair (right-left) of leg supports for gynaecology to be fixed on table posts, radio translucent, adjustable, complete with removable and autoclavable pads. Clamps included.



tk 309-4207

Beinauflage mit schuhförmiger Stütze für alle OP-Tische mit seitlichen Streben. Bestehend aus zwei verstellbaren Auflagen, für vielfältige Anwendungen. Set mit Polstern und Abdeckung, Halteklammern. Abnehmbare und waschbare Polster. Schwarz.
Leg support with shoe-like rest, applicable to all operating tables with lateral bars. Consisting of: pair of adjustable supports for a wide range of applications. Set of fixable pads, set of post clamps. Removable and washable pads. Black colour.



tk 309-4220

Original „ALLEN®“, amerikanisches System zur Positionierung der Unterschenkel. Für alle OP-Tische mit seitlichen Streben. Bestehend aus PAL PRO™ STIRRUPS, verstellbaren Auflagen für vielfältige Anwendungen. Set mit Polstern und Abdeckung und Halteklammern.
American system for the positioning of lower limbs, original "ALLEN®". Applicable to all operating tables with lateral bars. Consisting of PAL PRO™ STIRRUPS, adjustable pair of leg holders for a wide range of applications. Set of fixable pads, set of post clamps.



tk 309-4242

Beinauflage mit schuhförmiger Stütze für alle OP-Tische mit seitlichen Streben. Bestehend aus zwei verstellbaren Auflagen, für vielfältige Anwendungen. Set mit Polstern und Abdeckung, Halteklammern. Abnehmbare und waschbare Polster. Gelb.
Leg support with shoe-like rest, applicable to all operating tables with lateral bars. Consisting of: pair of adjustable supports for a wide range of applications. Set of fixable pads, set of post clamps. Removable and washable pads. Yellow colour.



tk 300-4010

Set mit zwei Schulterstützen, verstellbar, inklusive abnehmbaren und autoklavierbaren Polstern. Komplett mit Befestigungen.
Pair of shoulder supports, adjustable including removable and autoclavable pads. Complete with fixators.

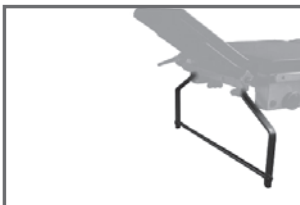

tk 305-3000

Halter für Papierrollen, zur Befestigung unter dem Kopfteil.
Holder for paper rolls, to be placed beneath the top side.

OPHTHALMOLOGIE / NEUROCHIRURGIE

OPHTHALMOLOGY / NEUROSURGERY





tk 300-5000

Verstellbare Kopfauflage. Abnehmbare und autoklavierbare Auflage. Inklusive Befestigung.
Head support, adjustable. Removable and autoclavable pad. Clamp included.



tk 300-5010

Verstellbare Kopfauflage zur Verwendung mit tk 306-6000 oder anderen Konfigurationen. Abnehmbares und autoklavierbares Polster. Optionale Halterung: 1 x tk 305-3002 und 1 x tk 300-1120.
Adjustable head rest for cervical counter traction, to be connected either to tk 306-6000 or other configurations. Removable and autoclavable pad. Optional clamp: 1 x tk 305-3002 and 1 x tk 300-1120.



tk 300-5130

Verstellbare Kopfauflage. Abnehmbare und autoklavierbare Auflage. Inklusive Befestigung.
Head support, adjustable. Removable and autoclavable pad. Clamp included.



tk 300-5190

Verstellbare Kopfauflage. Abnehmbare und autoklavierbare Auflage.
Optionale Halterung: 1 x tk 301-0001 und 1 x tk 301-0010.
*Head support, adjustable. Removable and autoclavable pad.
Optional clamp: 1 x tk 301-0001 and 1 x tk 301-0010.*

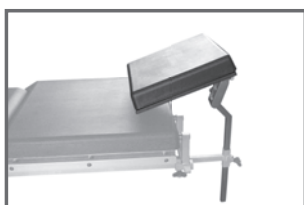

tk 301-0101

Rechteckige Kopfauflage mit Polster. Optionale Halterung: 1 x tk 301-0001 und 1 x tk 301-0010.
Rectangular head rest with pad. Optional clamp: 1 x tk 301-0001 and 1 x tk 301-0010.



tk 301-0200

Kopfstütze aus Aluminium, inklusive Polster. Optionale Halterung: 1 x tk 301-0001 und 1 x tk 301-0010.
Head support in aluminium, pad included. Optional clamp: 1 x tk 301-0001 and 1 x tk 301-0010.



tk 301-0210

Kopfstütze hufeisenförmig, röntgendurchlässig. Inklusive Polster und Befestigung.
Radiotranslucent horseshoe head rest, including pad and clamp.

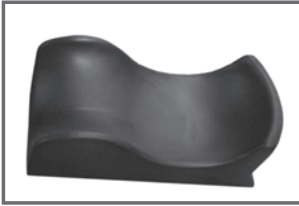

tk 301-0300

Vorgeformte Kopfauflage, röntgendurchlässig. Inklusive Polster.
Optionale Halterung: 1 x tk 305-3002 und 1 x tk 301-0010.
*Pre-shaped head rest, radio translucent. Including pad.
Optional clamp: 1 x tk 305-3002 and 1 x tk 301-0010.*



tk 301-0001

Stütze für Kopfauflagen. Zwei Gelenke.
Double articulation head rest support.



tk 301-0010

Universal Adapter für das Mayfieldsystem, Kopfstützen und Cervicalsystemen.
Universal adaptor for the Mayfield system, head rests and cervical traction.



tk 301-1020

Vertikale Stützen für Kopfauflagen, bestehend aus: tk 301-0001 und tk 301-0401.
Vertical head rest adaptators, consisting of: tk 301-0001 and tk 301-0401.



tk 301-0030

Verstellbarer Anschluss für Kopfstützen.
Connection bar for head rest, adjustable.



tk 301-0040

Zugstange für das Traktionssystem.
Cervical traction system with pull rod.



tk 301-0050

Anschluss an Kopfstütze tk 301-0030.
Connection at head rest tk 310-0030.



tk 301-0401

Stützstange.
Support bar.



tk 301-0325

Ring zur Handunterstützung, mit Adapter für tk 301-0010, zweiseitige Befestigung.
Optionale Halterung: 1 x tk 301-0010.
*Ring for hands support with adapter for tk 301-0010, two bar fastening.
Optional clamp: 1 x tk 301-0010.*



tk 301-0330

Ring zur Handunterstützung, mit Adapter für tk 301-0010, einschienige Befestigung.
Inklusive Befestigung.
Ring for hands support with adapter for tk 301-0010, one bar fastening. Clamp included.



tk 301-0335

Gepolsterter Ring zur Handunterstützung, einschienige Befestigung.
Optionale Halterung: 1 x tk 301-0010.
Cushioned ring for hand support, one bar fastening. Optional clamp: 1 x tk 301-0010.



tk 303-8000

Zwei Armstützen für Patienten in Bauchlage oder als Armstütze für Chirurgen bei
ophthalmologischen Eingriffen. Optionale Halterung: 2 x tk 300-1130 oder 2 x tk 300-1010.
*Pair of arm rests for patients in prone position and for the surgeon's elbow support
during ophthalmologic interventions. Optional clamp: 2 x tk 300-1130 or 2 x tk 300-1010.*



tk 304-4000

Ellbogenauflagen für urologische und ophthalmologische Eingriffe. Optionale Halterung: 2 x tk 300-1130.
Elbow supports for urological and ophthalmological surgery. Optional clamp: 2 x tk 300-1130.

ORTHOPÄDIE, TRAUMATOLOGIE
ORTHOPAEDY, TRAUMATOLOGY

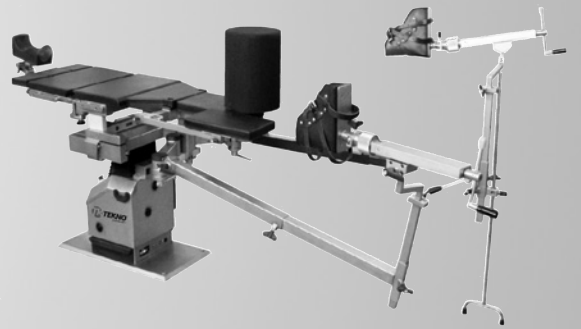

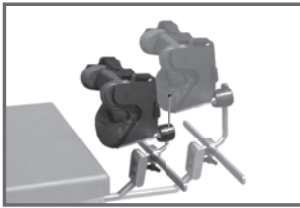

tk 309-4193

Kopfstütze für die arthroskopische und traumatologische Schulterchirurgie. Inklusive Befestigung.
Helmet, head rest for arthroscopic and traumatic shoulder surgery. Clamp included.

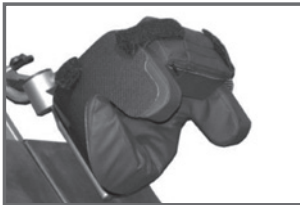

tk 309-4194

Kopfstütze aus Kohlefaser. Inklusive Polster. Für arthroskopische und traumatologische Schulter OPs oder cervicale Radiologie. Inklusive Befestigung.

Carbon fibre helmet. Complete with comfortable pad. For arthroscopy and traumatology of the shoulder or cervical radiology. Clamp included.

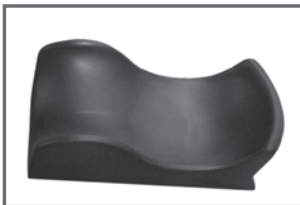

tk 301-0300

Vorgeformte Kopfstütze, röntgendurchlässig. Inklusive Polsterung.

Optionale Halterung: 1 x tk 305-3002 und 1 x tk 301-0010.

Pie-shaped head rest, radio translucent. Including pad.

Optional clamp: 1 x tk 305-3002 and 1 x tk 301-0010.

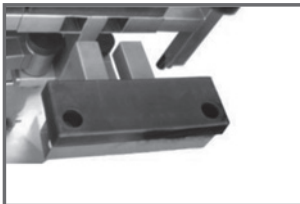

tk 301-6505

Perinealstütze, komplett. Abnehmbare und autoklavierbare Polster.

Perineal support complete with connection. Removable and autoclavable pad.

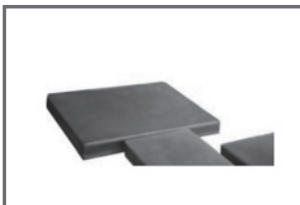

tk 301-0100

Kopfstütze, rechteckig. Abnehmbares und autoklavierbares Polster.

Head rest, rectangular. Removable and autoclavable pad.



tk 305-1401

Rückenaufgaben für orthopädische und traumatologische Eingriffe sowie für Operationen an der Wirbelsäule und den Schultern. Unterteilt in eine feste untere Auflage und ein Oberteil mit drei einzeln abnehmbaren Segmenten. Elektrisches System, für Erwachsene und Kinder. Abnehmbare und autoklavierbare Auflagen. Oberteil mit drei abnehmbaren Segmenten für Erwachsene, komplett mit Polstern, 480x320mm tk 305-1421. Für Kinder 220x240mm tk 305-1422.

Back-rest section for orthopaedic and traumatic interventions, for operations at spinal column or the shoulders, divided into a fixed lower section and an upper section with three individually detachable segments. Electrical version for children or adults. Complete with autoclavable foam pads. Upper section with three individually detachable segments for adults, complete with autoclavable foam pads, 480 x 320mm, reference number tk 305-1421. Same for children, in 220 x 240mm, reference number tk 305-1422.

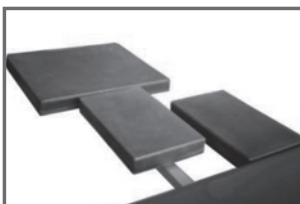

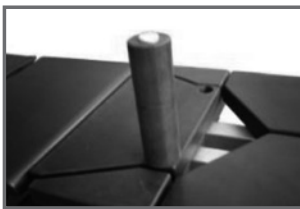

tk 301-0000

Stab zur seitlichen Abstützung, röntgendurchlässig. Abnehmbares und autoklavierbares Polster.
Bar for side-rest, radiotranslucent. Removable and autoclavable pad.



tk 309-4191

Stab zur seitlichen Abstützung, Kohlefaser, röntgendurchlässig.
Abnehmbare und autoklavierbare Auflage.
Bar for side-rest, carbon fibre, radiotranslucent. Removable and autoclavable pad.



tk 305-1100

Stütze für Patienten in Seitenlage. Rechts und links verwendbar. Höhenverstellbar mit einer Kurbel.
Abnehmbare „Bananen“ Stütze. Komplett mit Polstern.
Support bar for laterally positioned patients. Suitable for both sides. Height adjustment by crank. Interchangeable "banana" support. Complete with pads.

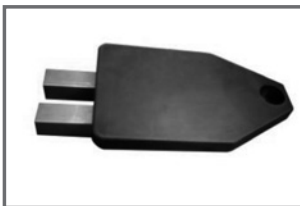

tk 309-4192

Beckenaufgabe 400 x 240 mm für Röntgenuntersuchungen. Abnehmbare und autoklavierbare Auflage.
Auch erhältlich in Kohlefaser Ausführung, tk 308-4192.
Pelvic support 400 x 240 mm for X-ray examination. Removable and autoclavable pad. Also available in carbon fibre tk 308-4192.



tk 308-4192

Beckenaufgabe 400 x 240 mm für Röntgenuntersuchungen. Komplett mit Befestigungsschiene und autoklavierbaren Polstern. Bestehend aus Kohlefaser, für 3D bildgebende Systeme.
Pelvic support 400 x 240 mm for X-ray examination. Complete with fixing bar and autoclavable pad. Made of carbon fibres for the use of 3D imaging systems.



tk 305-0100

Standard Polster für Beckenaufgabe tk 305-0000.
Standard pad for pelvic support tk 305-0000.



tk 305-0000

Standard Beckenaufgabe 400x240mm mit Universalschiene. Für elektromechanische Tische. Inklusive Polster.
Standard pelvic support 400 x 240mm, with universal bar. For electromechanical tables. Complete with pad.



tk 302-9020

Kondylenhalter aus rostfreiem Stahl. Alle Teile abnehmbar und röntgendurchlässig. Höhen- und Längenverstellbar. Einstellbar für Erwachsene und Kinder. Auch erhältlich in Kohlefaser Ausführung, tk 302-9030. Inklusive Befestigung.

Condyle fixator, stainless steel. With detachable and radio translucent components. Adjustable in length and height. Adjustable for adults and children. Also available in carbon fibre tk 302-9030. Clamp included.



tk 307-8000

Beinauflage unterteilt in vier Segmente, oben, unten, rechts und links. Einzelnd verstellbar. Mögliche seitliche Spreizung von 0° bis 90° und Abwinkelung von -90° bis +90°. Einzelne Teile individuell abnehmbar. Weiteres Zubehör verfügbar. Abnehmbare und autoklavierbare Auflagen. Inklusive Befestigungen.

Leg support, divided into four parts right and left each for upper and lower section. Independently adjustable by cogwheels with a possible spreading of each side from 0° to 90° and an inclination from +90° to -90°. Possibility to take off the smaller parts and to add more accessories for traumatology. Removable and autoclavable pads. Clamps included.

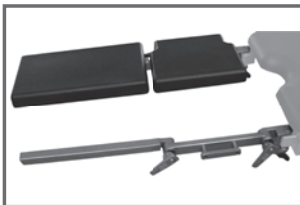

tk 308-1780

Zwei seitliche Führungsschienen zur Befestigung weiteren Zubehörs.

Pair of lateral bars for the fixation of additional accessories.



tk 301-0400

Zwei Adapter zur Befestigung verschiedener Beinstützen. Ein Segment, zwei Segmente. Aufteilung in vier Segmente.

Pair of adapters for the fixation of different leg supports. Single section, two sections and divided into four sections.



tk 301-5010

Stütze für Patienten in Bauchlage, knieend, für die Traumatologie. Verstellbar mit Kurbeln. Abnehmbare und autoklavierbare Auflagen.

Patients support for kneeling prone position in traumatologic surgery. Adjustable by crank. Removable and autoclavable pads.

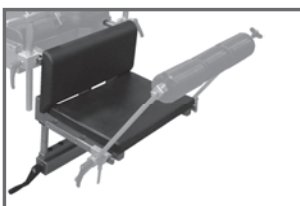

tk 309-4191

Verlängerungsschiene aus Kohlefaser. Röntgendurchlässig. Abnehmbare und autoklavierbare Auflage.

Extension bar in carbon fibre with cushion. Radiotranslucent. Removable and autoclavable pad.



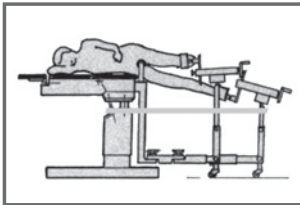
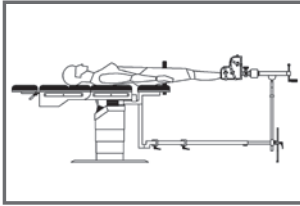

tk 305-2020

Verlängerungssystem zum Anbau an den Standfuß elektromechanischer Tische. Positionen hoch und tief, entsprechend den Positionen der Tischfüße. Satz bestehend aus: tk 305-0910, zwei Schienen mit vier Gelenken, zur sicheren Unterstützung der oberen oder unteren Extremitäten und des Nackens tk 305-0800 zwei Stützen. tk 305-1710 Zentrale Kupplung zur Befestigung der Beckenauflage. tk 305-1600 zwei Schienen zur Stabilität. tk 300-1050 drehbare Halteklammer zur Befestigung runder Stangen an Führungsschienen mit 40 x 40 mm. tk 305-0300 Winkelanschluss. tk 305-0130 Polster für Beckenauflage, röntgendurchlässig. tk 305-0000 röntgendurchlässige Beckenauflage mit Mittelschiene aus Aluminium. tk 309-3010 Stütze für das gesunde Bein. tk 309-4000 Stütze für das gesunde Bein aus Edelstahl, abnehmbares Polster. tk 305-1720 Universalstütze für Befestigungsschienen. tk 305-1800 Universal Befestigungsadapter. H 200 mm. tk 305-1740 Verschlusshebel.

Traction system to be adjusted to the main column of electromechanical tables in high or low position according to the column adjustment. Set composed of: tk 305-0910 pair of traction bars with four joints for the secure traction of the upper and lower joints and the neck. tk 305-0800 pair of traction bars. tk 305-1710 central clutch for the fixation of the pelvic support. tk 305-1600 pair of stability bars. tk 300-1050 rotating clamps for the insertion of round bars on square bars 40x40mm. tk 305-0300 multipositioning radiotranslucent countertraction roll. tk 305-0130 pad for pelvic support, radiotranslucent. tk 305-0000 radiotranslucent pelvic support with aluminium central bar. tk 309-3010 orthopaedic rest for the healthy leg. tk 309-4000 orthopaedic stainless steel rest for the healthy leg, removable pad. tk 305-1720 universal support for traction bars. tk 305-1800 universal adaptor for the locking of the fixation system, H 200 mm. tk 305-1740 key for bar locking.

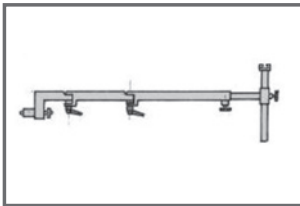

tk 305-0910

Zwei Schienen mit vier Gelenken für tk 305-2001.
Pair of traction bars with 4 joints for tk 305-2001.

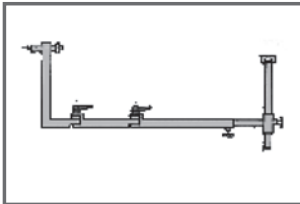

tk 305-0920

Zwei Schienen mit vier Gelenken für tk 305-2003.
Pair of traction bars with 4 joints for tk 305-2003.



tk 305-0800

Zwei Stützen für tk 305-2000 / tk 307-8000. Inklusive Befestigungen.
Pair of traction devices for tk 305-2000 / tk 307-8000. Clamps included.

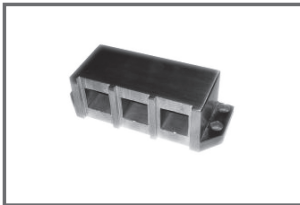

tk 305-1720

Universalstütze für tk 305-2000 und zur Befestigung von tk 305-1710 oder tk 305-1730.
Frame for traction bar tk 305-2000 and connection of tk 305-1710 or tk 305-1730.



tk 305-1710

Verbindung der Beckenauflage mit elektromechanischer Durchleitung an elektromechanische Tische.
Central connector of the pelvic support with electromechanical translations on electromechanical tables.



tk 305-1730

Verbindung der Beckenauflage mit mechanischer Durchleitung an elektromechanische Tische.
Central connector of the pelvic support with mechanical translations on electromechanical tables.



tk 305-0300

Winkelanschluss für tk 305-0000 und tk 305-0130.
Angled traction bar for tk 305-0000 and tk 305-0130.



tk 309-3010

Stütze für das gesunde Bein. Optionale Halterung: 1 x tk 300-1030.
Orthopaedic support for the healthy leg. Optional clamp: 1 x tk 300-1030.



tk 309-4000

Einzelstütze für das gesunde Bein. Zum Anschluss an tk 305-2020. Inklusive Befestigungen.
Single orthopaedic support with pad for the healthy leg. Connection to traction system tk 305-2020. Clamps included.



tk 302-6000

Zwei Beinstützen, gabelförmig, verstellbar in Höhe und Winkel. Optionale Halterung: 2 x tk 300-1050.
Pair of leg supports, fork shaped, height and angle adjustable. Optional clamp: 2 x tk 300-1050.



tk 300-1050

Drehbare Halteklammer zur Befestigung runder Stangen an Führungsschienen mit 40 x 40 mm.
Rotating clamp for the fixation of round bars to bars with 40 x 40 mm.



tk 309-4010

Stütze mit PVC Auflage für das gesunde Bein, mit röntgendurchlässigem, verstellbarem und autoklavierbarem Polster. Zur Befestigung an tk 306-0000 oder tk 305-0910 & tk 305-0920. Inklusive Befestigung.

Single orthopaedic PVC support for the healthy leg including radiotranslucent, adjustable pad. Autoclavable. Connection to tk 306-0000 or tk 305-0910 & tk 305-0920. Clamp included.



tk 309-4020

Stütze mit Aluminium Auflage für das gesunde Bein, mit röntgendurchlässigem, verstellbarem und autoklavierbarem Polster. Zur Befestigung an Traktionssystem tk 305-2020. Inklusive Befestigung.

Single orthopaedic aluminium support for the healthy leg including radiotranslucent, adjustable pad. Autoclavable. Connection to traction system tk 305-2020. Clamp included.

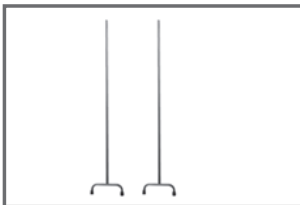

tk 305-1600

Zwei Vertikalstützen, rostfreier Stahl.

Pair of vertical posts, stainless steel.



tk 305-1740

Verschlusshebel.

Locking key for traction bars.

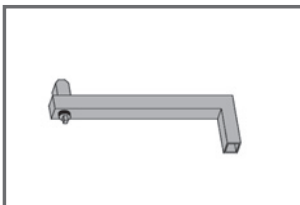

tk 305-1750

Adapter.

Adaptor.



tk 305-1800

Universal Befestigungsadapter für tk 305-0800, H 200 mm.

Support for the orthopaedic traction devices tk 305-0800, h 200 mm.

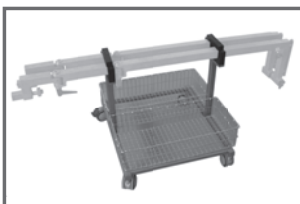

tk 305-1500

Transport- und Lagerwagen für Schienen von tk 305-2020.

Storing and transport trolley for extension bars of tk 305-2020.



tk 305-5000

Beckenstütze für Erwachsene und Kinder mit Gipsverbänden. Bestehend aus: tk 305-0020 Beckenstütze aus rostfreiem Stahl und PVC. Speziell geeignet für Gipsverbände. Geringe Abmessung 300 x 80 mm. Zwei Bohrungen zur Befestigung. Komplett mit Befestigung und autoklavierbarem Polster. tk 305-0030 Gegenstütze aus PVC zum Einsatz in die Beckenaufgabe. tk 305-0110 autoklavierbares Polster.
Pelvis support for adults and children with plasters, consisting of: tk 305-0020 stainless steel and PVC pelvic support, particularly for plasters. Small dimensions 300 x 80 mm, two holes for the insertion. Complete with fixation and autoclavable pad. tk 305-0030 Counter traction in PVC to be inserted into pelvis support. tk 305-0110 autoclavable pad.

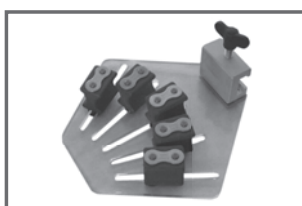

tk 303-0010

Weinberger Fingerhalterung. Optionale Halterung: 1 x tk 303-0000.
Weinberger finger fixation. Optional clamp: 1 x tk 303-0000.



tk 305-1000

Haken zur Befestigung der Knöchelstützen tk 307-2000 - tk 307-2010 und der Kinnstütze tk 302-8000.
Hook for ankle supports tk 307-2000 / tk 307-2010 and chin support tk 302-8000.



tk 307-2010

Zwei Knöchelstützen aus Leder, zur Verwendung mit den orthopädischen Stiefelstützen.
Pair of ankle supports, leather to be connected to orthopaedic boots.



tk 307-2000

Zwei Knöchelstützen aus Leder, zur Verwendung mit dem orthopädischen Traktionssystem.
Pair of ankle supports, leather to be connected to orthopaedic extension systems.

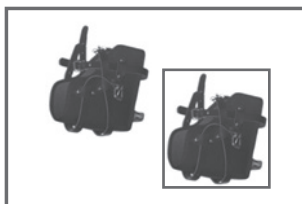

tk 301-4000

Zwei orthopädische Stiefelstützen für Erwachsene, komplett mit Befestigungen.
Pair of orthopaedic boots complete with fixation, for adults.

tk 301-4030

Zwei orthopädische Stiefelstützen für Kinder, komplett mit Befestigungen.
Pair of orthopaedic boots complete with fixation, for children.



tk 301-4010

Zwei orthopädische Stiefelstützen für Erwachsene, mit Lederbefestigung.
Pair of orthopaedic foot rests with leather clutch for adults.

tk 301-4020

Zwei orthopädische Stiefelstützen für Kinder, mit Lederbefestigung.
Pair of orthopaedic foot rests with leather clutch for children.



tk 305-2100

Befestigungsadapter.
Locking device for traction system.



tk 305-0813

Halter für orthopädische Stiefelstützen, zweifach verstellbar, zum Anschluss an das orthopädische Traktionssystem.
Holder for orthopaedic boots, with double adjustment, to be adapted to the orthopaedic traction system.

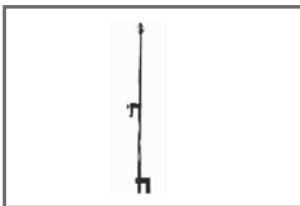

tk 303-2000

Stange zur Traktion des Knochenapparats, komplett mit Zugseil und Rolle.
Bar for skeleton traction, provided with rope and rolling up system.



tk 309-4211

Kissen für die Bandscheibenchirurgie, röntgendurchlässig. Abdominale Öffnung zur Anpassung an unterschiedliche Körperformen. Kissen mit Memory-Effekt. Waschbar.
Pad for intervertebral disk surgery; radiotranslucent, with abdominal opening adjustable to the different patients shape. Pad made of memory foam for a maximum comfort. Washable.



tk 301-5020

Kissen für die Bandscheibenchirurgie, röntgendurchlässig. Abdominale Öffnung zur Anpassung an unterschiedliche Körperformen. Kissen mit Memory-Effekt. Waschbar.
Pad for intervertebral disk surgery; radiotranslucent, with abdominal opening adjustable to the different patients shape. Pad made of memory foam for a maximum comfort. Washable.



tk 303-5000

Kopfstütze, längenverstellbar, für Patienten in Bauchlage. Inklusive Befestigungen.
Head rest with longitudinal extension for patients in prone position. Clamps included.



tk 303-8000

Zwei Armstützen für Patienten in Bauchlage, oder als Armstütze für Chirurgen bei ophthalmologischen/orthopädischen Eingriffen.

Optionale Halterung: 2 x tk 300-1130 oder 2 x tk 300-1010.

Pair of arm rests for patients in prone position and for the surgeon's elbow support during ophthalmologic/orthopaedic interventions. Optional clamp: 1 x tk 300-1130 or 2 x tk 300-1010.



tk 303-1000

Zwei verstellbare seitliche Stützen für Patienten in Bauchlage. Abnehmbare und autoklavierbare Kissen.

Optionale Halterung: 2 x tk 300-1110.

Pair of height and longitudinally adjustable iliac rests for prone position. Removable and autoclavable pads. Optional clamp: 2 x tk 300-1110.



tk 304-3000

Zwei verstellbare Achsel-Stützen für Patienten in Bauchlage. Abnehmbare und autoklavierbare Polster.

Inklusive Befestigungen.

Pair of height and longitudinally adjustable armpit supports. Removable and autoclavable pad. Clamps included.

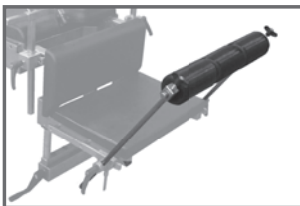

tk 305-2000

Zylindrische, verstellbare Gluteusauflage für Patienten in Bauchlage. Abnehmbare und autoklavierbare Polster.

Optionale Halterung: 2 x tk 300-1030.

Cylindrical gluteus rest, fully adjustable for patients in prone position. Removable and autoclavable pads. Optional clamp: 2 x tk 300-1030.

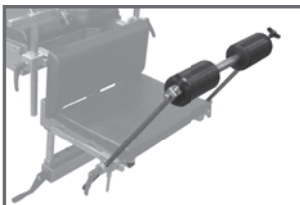

tk 305-2010

Zylindrische, verstellbare Gluteusauflage für Patienten in Bauchlage. Abnehmbare und autoklavierbare Polster.

Optionale Halterung: 2 x tk 300-1030.

Cylindrical gluteus rest, fully adjustable for patients in prone position. Removable and autoclavable pads. Optional clamp: 2 x tk 300-1030.

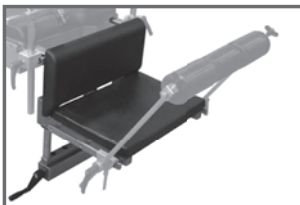

tk 301-5011

Kniestütze für Patienten in Bauchlage. Verstellbar mit Kurbel. Befestigung an der Fußseite. Abnehmbare und autoklavierbare Polster.

Knee support for patients in prone position. Adjustable by crank. Connection to the foot side. Removable and autoclavable pads.



tk 301-5000

Kniestütze für Patienten in Bauchlage. Verstellbar. Befestigung an der Fußseite. Abnehmbare und autoklavierbare Polster.

Inklusive Befestigungen.

Knee support for patients in prone position. Adjustable. Connection to the foot side. Removable and autoclavable pads. Clamps included.



tk 301-5030

Patientenauflage für die Wirbelsäulenchirurgie, bestehend aus rostfreiem Stahl und PVC. Stabil und leicht zu reinigen. Abnehmbare und autoklavierbare Auflagen. Höhenverstellbar. Verstellbare Abdominalöffnung.
Support for spinal column and rachis surgery, entirely made of stainless steel and PVC. Sturdy and easy to clean. Removable and autoclavable foam pads. Height adjustable by crank. Adjustable abdominal opening according to the patients shapes.

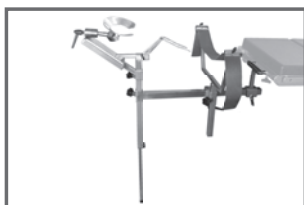

tk 302-2030

Patientenauflage zur Behandlung und Eingipsen des Torso. Bestehend aus der Torso-Auflage, (optional tk 302-2010) tk 302-3000 und tk 302-2040 und zwei Befestigungen tk 300-1120.
Orthopaedic set for dressing and plastering of trunks. Composed by trunk support (optional tk 302-2010) tk 302-3000 + tk 302-2040 and two clamps tk 300-1120.



tk 302-2010

Torso-Auflage, höhenverstellbar, verstellbare Haltebänder aus Leder. Abnehmbar zur Reinigung. Optionale Halterung: 1 x tk 300-1120.
Trunk support, height-adjustable, provided with adjustable leather straps, removable for cleaning. Optional clamp: 1 x tk 300-1120.



tk 302-2001

Lederband für tk 302-2000 und tk 302-2010.
Leather belt for tk 302-2000 and tk 302-2010.



tk 302-2040

Quadratische Schiene 35 x 35 mm für die Patientenauflage tk 302-2030.
Square bar 35 x 35 mm for the tk 302-2030 system.



tk 302-3020

Schulterauflage, gabelförmig für Kinder für tk 302-3000. Inklusive Befestigung.
Shoulder fork support for children for tk 302-3000. Clamp included.



tk 302-3000

Kopf- und Schulterauflage für Erwachsene, komplett mit Befestigung.
Support for head and shoulders, complete with connector, for adults.

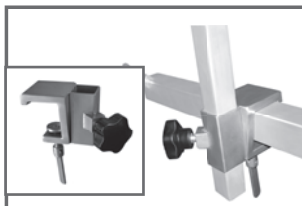

tk 300-1120

Feste Halteklammer zur Befestigung einer 30 x 30mm Schiene an 40 x 40 mm oder 35 x 35 mm Schienen.
Fixed clamp for fastening of a square bar 30 x 30mm on bars of 40 x 40 mm 35 x 35 mm.



tk 305-3001

Halter für Patientenaufgabe tk 302-2030.
Connection to be fixed on head rest tk 302-2030.



tk 306-6000

Set für Halswirbel-OP, bestehend aus: Kinnhalter aus Leder, Anschlussstange, Adapter, Stabilisierstangen, verstellbarer Kopfaufgabe mit Polster, Körperstütze aus rostfreiem Stahl mit Polster, Haken für Kinnhalter. Inklusive Befestigungen.
Set for cervical traction composed by: leather chin support, connection bar; clamp adapter, pair of stabilization bars, adjustable head support height with pad included. Body support in stainless steel with pad, traction hook for chin support. Clamps included.



tk 302-2020

Körperstütze aus rostfreiem Stahl für tk 306-6000. Inklusive Polster.
Optionale Halterung: 1 x tk 300-1120.
*Body support in stainless steel for the connection to tk 306-6000. Pad included.
Optional clamp: 1 x tk 300-1120.*



tk 300-5010

Verstellbare Kopfaufgabe zur Verwendung mit tk 306-6000 oder anderen Konfigurationen. Abnehmbares und autoklavierbares Polster. Optionale Halterung: 1 x tk 305-3002 und 1 x tk 300-1120.
Adjustable head rest for cervical counter traction, to be connected either to tk 306-6000 or other configurations. Removable and autoclavable pad. Optional clamp: 1 x tk 305-3002 and 1 x tk 300-1120.

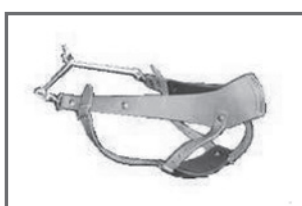

tk 302-8000

Kinnhalter inklusive Befestigung für tk 306-6000.
Chin support for cervical traction system tk 306-6000, including connection.

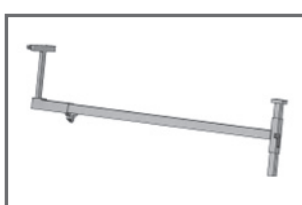

tk 305-0500

Schiene für tk 306-6000.
Connection bar for system tk 306-6000.



tk 305-1000

Haken zur Befestigung der Knöchelauflagen tk 307-2000 / tk 307-2010 und Kinnhalter tk 302-8000.
Hook for the connection of the ankle supports tk 307-2000 / tk 307-2010 and chin support tk 302-8000.

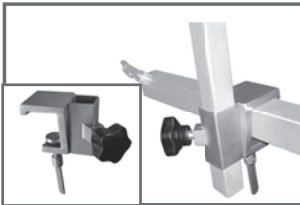

tk 300-1120

Feste Halteklammer zur Befestigung einer 30 x 30mm Schiene an 40 x 40mm oder 35 x 35mm Schienen.
Fixed clamp for fastening of a square bar 30 x 30mm on bars of 40 x 40mm 35 x 35mm.



tk 305-0830

Stütze für tk 306-6000.
Single traction device for the system tk 306-6000.



tk 305-1610

Vertikalstütze aus rostfreiem Stahl.
Stainless steel rod for vertical stability.



tk 301-0050

Befestigungsschiene für tk 301-0030.
Support for the connection of tk 301-0030.



tk 301-0030

Verstellbarer Anschluss für Kopfstützen.
Connection bar for head rest, adjustable.



tk 301-0010

Universal Adapter für das Mayfield-System, Kopfstützen und Cervicalsystemen.
Universal adaptor for the Mayfield-System, head rests and cervical traction.



tk 301-0200

Kopfstütze aus Aluminium, inklusive Polster. Optionale Halterung: 1 x tk 301-0001 und 1 x tk 301-0010.
Head support in aluminium, pad included. Optional clamp: 1 x tk 301-0001 and 1 x tk 301-0010.



tk 301-0040

Zugstange für das Traktionssystem.
Cervical traction system with on pull rod.



tk 305-1400

Verstellbare Rückenauflage für orthopädische, traumatologische, Spinal- und Schulteroperationen, bestehend aus einem unteren Segment 480 x 320 mm, einer rechts und links adaptierbaren Schulteraufgabe 220 x 240 mm. Abnehmbare und autoklavierbare Polster.
Adjustable back rest section for orthopaedical, traumatological, spinal and shoulder surgery, consisting of: lower section 480 x 320 mm, left/right upper section 220 x 240 mm, adjustable by crank. Removable and autoclavable pads.

tk 305-1410

Unteres Segment für tk 305-1400, 480 x 320 mm.
Lower back section for tk 305-1400, 480 x 320 mm.

tk 305-1420

Schultersegment für tk 305-1400, 220 x 240 mm.
Interchangeable right/left upper section for tk 305-1400, 220 x 240 mm.



tk 301-0001

Stützstange für Kopfauflagen. Doppelgelenk.
Double joint head support.

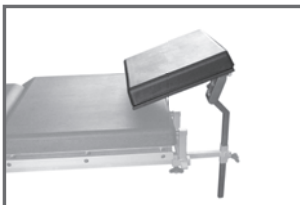

tk 301-0101

Rechteckige Kopfaufgabe mit Polster. Optionale Halterung: 1 x tk 301-0001 und 1 x tk 301-0010.
Rectangular head rest with pad. Optional clamp: 1 x tk 301-0001 and 1 x tk 301-0010.

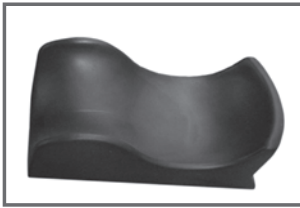

tk 301-0300

Vorgeformte Kopfauflage, röntgendurchlässig. Inklusive Polster.
Optionale Halterung: 1 x tk 305-3002 und 1 x tk 301-0010.
*Pre-shaped head rest, radio translucent. Including pad.
Optional clamp: 1 x tk 305-3002 and 1 x tk 301-0010.*

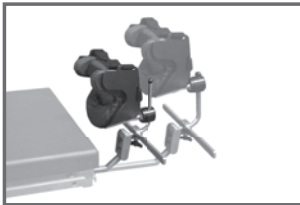

tk 309-4193

Kopfstütze für die arthroskopische und traumatische Schulterchirurgie. Inklusive Befestigung.
Helmet, head rest for arthroscopic and traumatic shoulder surgery. Clamp included.



tk 303-0040

Traktions- und Befestigungssystem für obere Extremitäten.
Traction and locking system for upper limbs.



tk 303-0000

Verstellbares Traktionssystem für obere Extremitäten.
Adjustable bar for traction and counter traction of upper limbs.



tk 303-0010

Weinberger Fingerhalterung. Optionale Halterung: 1 x tk 303-0000.
Weinberger finger fixation. Optional clamp: 1 x tk 303-0000.

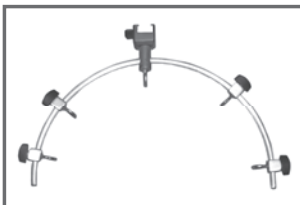

tk 303-0020

Bogenförmige Standard Fingerhalterung. Inklusive Befestigung.
Bow-shaped standard finger fixation. Clamp included.



tk 305-1300

Humerusstütze 340 x 200 mm. Optionale Halterung: 1 x tk 300-1030.
Humerus support 340 x 200 mm. Optional clamp: 1 x tk 300-1030.



tk 309-3010

Stütze mit Rollenpolster. Optionale Halterung: 1 x tk 300-1030.
Orthopaedic support with rest roll. Optional clamp: 1 x tk 300-1030.



tk 309-3020

Einzelne Armstütze. Optionale Halterung: 1 x tk 300-1010.
Single arm support for orthopaedics. Optional clamp: 1 x tk 300-1010.



tk 303-0041

Befestigungskloben für Ellenbogen- und Kniehaltebügel.
Clutch for elbow/knee rest stirrup.

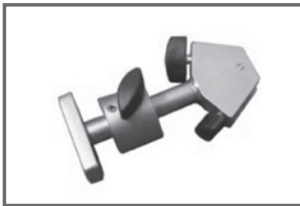

tk 303-0042

Befestigungskloben für Ellenbogen- und Kniehaltebügel.
Clutch for elbow/knee rest stirrup.



tk 302-0000

Tisch für die Handchirurgie. Höhenverstellbar. Inklusive Fingerhalterungen, Klammern und Polster.
Röntgendurchlässig.
*Table for hand surgery. Adjustable in various heights and positions, with finger fixation and clamps.
Including pad. Radiotranslucent.*



tk 302-4000

Tischverlängerung für Eingriffe an den oberen Extremitäten. 560 x 275 mm. Verstellbar,
röntgendurchlässig. Abnehmbare Polster. Inklusive Befestigung.
*Table extension for operations on upper limbs. 560 x 275 mm. Adjustable in various positions.
Removable pad. Radiotranslucent. Clamp included.*

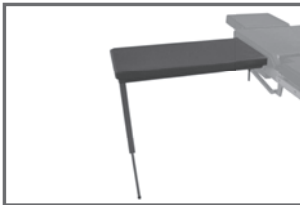

tk 302-4010

Tischverlängerung für Eingriffe an den oberen Extremitäten. 675 x 350 mm. Verstellbar,
röntgendurchlässig. Abnehmbare Polster. Inklusive Befestigung.
*Table extension for operations on upper limbs. 675 x 350 mm. Adjustable in various positions.
Removable pad. Radiotranslucent. Clamp included.*



tk 302-9000

Kniewaltesung für die Arthroskopie. Verwendbar für unterschiedliche Patientengeometrien. Befestigung an der Tischseite. Optionale Halterung: 1 x tk 302-9001.

Knee positioning device for arthroscopy. Adapts to different patient's geometries. Fixation to the side bars of the table. Optional clamp: 1 x tk 302-9001.



tk 303-9010

Kniewaltesung, höhen- und längsverstellbar. Optionale Halterung: 1 x tk 300-1030.

Longitudinally adjustable and orientable knee support. Optional clamp: 1 x tk 300-1030.



tk 302-9190

Kniewaltesung, einfache Ausführung. Optionale Halterung: 1 x tk 302-9001.

Knee positioning device. Simple version. Optional clamp: 1 x tk 302-9001.



tk 300-1110

Feste Halteklammer zur Befestigung einer 20 x 20 mm Schiene an einer Standard Seitenschiene.

Fixed clamp for fastening of a square bar of 20 x 20 mm to the standard side rail.



tk 300-1020

Kloben zur Befestigung der Kniewaltesungen tk 302-9000 und tk 302-9190.

Clamp for fastening the knee position devices tk 302-9000 and tk 302-9190.



tk 302-9001

Stützstange für tk 302-9000.

Support bar for tk 302-9000.

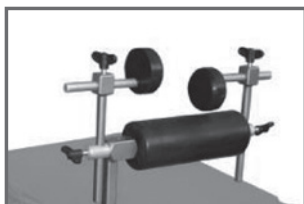

tk 302-9021

Kondylenfixierung zur exakten Positionierung des Knies. Komplett mit seitlicher Fixierung und Halteklammer.

Condyle fixator, for the exact knee positioning, complete with adjustable lateral fixators. Rotating clamp included.

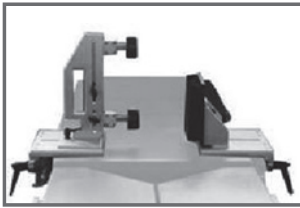

tk 301-2080

Beckenhalterung für Hüftoperationen mit Patienten in Seitenlage. Bestehend aus: zwei Gesäßauflagen, erhältlich in verschiedenen Größen, höhen- und seitenverstellbar. Eine Kreuzbeinauflage, höhenverstellbar, mit abnehmbarem Polster. Beide Stützen mit Aluminiumgestell. Verstellbares Befestigungsmaterial im Lieferumfang enthalten. Vielseitig anwendbar, je nach Patientenposition.
Pelvic positioner for hip interventions with laterally positioned patients. Consisting of: two iliac rests, available in different sizes, adjustable in height and length, one sacral rest; height adjustable, with removable pad. Both rests made of aluminium. Adjustable clamps and clutches included. Universal usable, as per the patient's position.



tk 301-2090

Schenkel-Stütze für Hüft-Operationen. Inklusive Befestigung.
Limb support for hip surgery. Clamp included.

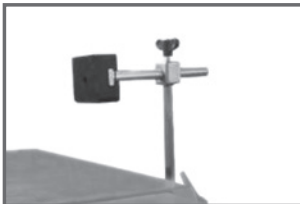

tk 305-2400

Positionierer für computergesteuerte Hüft-Operationen. Inklusive Befestigung.
Positioner for computerised hip interventions. Clamp included.

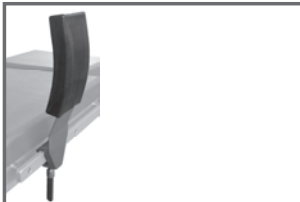

tk 301-2040

Laterale Patientenstütze. Befestigung an den Seitenschienen. Inklusive Befestigung.
Lateral patient support, fixation to the side rails. Clamp included.



tk 302-5000

Iliac Stütze für Patienten in Seitenlage. Abnehmbare und autoklavierbare Auflagen.
Optionale Halterung: 1 x tk 300-1130.
Iliac support for lateral positioned patients. Removable autoclavable pads. Optional clamp: 1 x tk 300-1130.

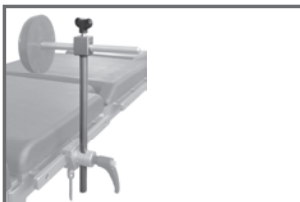

tk 301-2000

Universelle Halterung für tk 301-2010, tk 301-2020, tk 301-2030, tk 301-2040.
Optionale Halterung: 1 x tk 300-1030.
Universal support for tk 301-2010, tk 301-2020, tk 301-2030, tk 301-2040. Optional clamp: 1 x tk 300-1030.

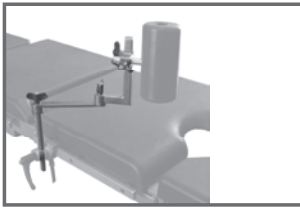

tk 301-2100

Gelenkhalterung für tk 301-2050, tk 301-2060, tk 301-2070. Optionale Halterung: 1 x tk 300-1010.
Articulated support for tk 301-2050, tk 301-2060, tk 301-2070. Optional clamp: 1 x tk 300-1010.

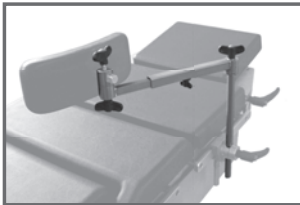

tk 301-2200

Lateralstütze mit Sperre. Optionale Halterung: 1 x tk 300-1030.
Support with ratchet for lateral rests. Optional clamp: 1 x tk 300-1030.

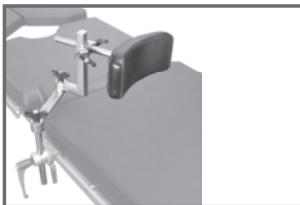

tk 301-2050

Lateralstütze. Halbmondförmig, drehbar. Optionale Halterung: 1 x tk 300-1030.
Lateral support, half-moon shaped, rotative. Optional clamp: 1 x tk 300-1030.

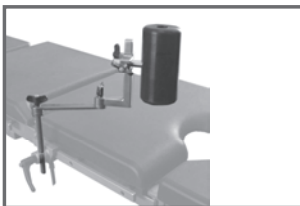

tk 301-2060

Lateralstütze. Zylindrisch, drehbar. Optionale Halterung: 1 x tk 300-1030.
Lateral support, cylindrical, rotative. Optional clamp: 1 x tk 300-1030.

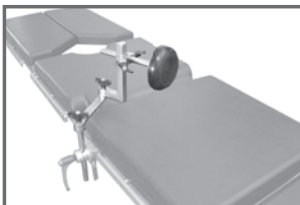

tk 301-2070

Lateralstütze. Rund, klein, drehbar. Optionale Halterung: 1 x tk 300-1030.
Lateral support, round, small, rotative. Optional clamp: 1 x tk 300-1030.

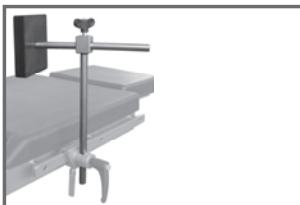

tk 301-2010

Lateralstütze. Quadratisch, drehbar. Optionale Halterung: 1 x tk 300-1030.
Lateral support, rectangular, rotative. Optional clamp: 1 x tk 300-1030.

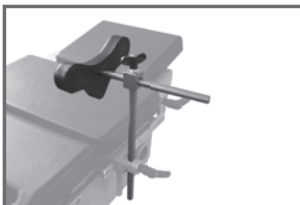

tk 301-2020

Lateralstütze. Flügelförmig, drehbar. Optionale Halterung: 1 x tk 300-1030.
Lateral support, butterfly-shaped, rotative. Optional clamp: 1 x tk 300-1030.

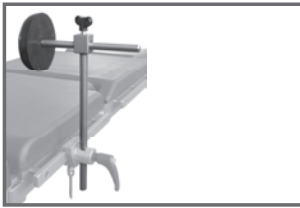

tk 301-2030

Lateralstütze. Rund, groß, drehbar. Optionale Halterung: 1 x tk 300-1030.
Lateral support, round, big, rotative. Optional clamp: 1 x tk 300-1030.



tk 301-2041

Lateralstütze. Halbmondförmig, drehbar. Optionale Halterung: 1 x tk 300-1030.
Lateral support, half-moon shaped, rotative. Optional clamp: 1 x tk 300-1030.

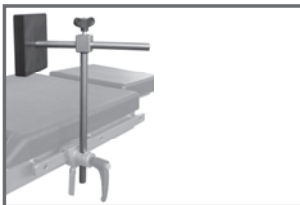

tk 301-2011

Lateralstütze. Quadratisch. Optionale Halterung: 1 x tk 301-2000 und 1 x tk 300-1030.
Lateral support, rectangular. Optional clamp: 1 x tk 301-2000 and 1 x tk 300-1030.

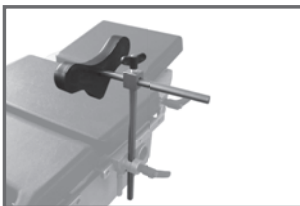

tk 301-2021

Lateralstütze. Flügelförmig. Optionale Halterung: 1 x tk 301-2000 und 1 x tk 300-1030.
Lateral support, butterfly-shaped. Optional clamp: 1 x tk 301-2000 and 1 x tk 300-1030.

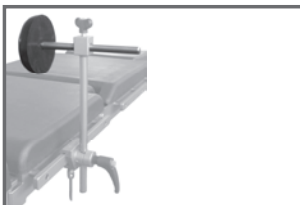

tk 309-4208

Lateralstützen rund, erhältlich in verschiedenen Größen: 120 mm Ø x 220 mm, 80 mm Ø x 220 mm, 60 mm Ø x 95 mm, 80 mm Ø x 130 mm. Optionale Halterung: 1 x tk 301-2000 und 1 x tk 300-1030.
Lateral support round, available in different sizes: 120 mm Ø x 220 mm, 80 mm Ø x 220 mm, 60 mm Ø x 95 mm, 80 mm Ø x 130 mm. Optional clamp: 1 x tk 301-2000 and 1 x tk 300-1030.



tk 309-4210

Lateralstütze. Halbmondförmig. Optionale Halterung: 1 x tk 301-2000 und 1 x tk 300-1030.
Lateral support, half-moon shaped. Optional clamp: 1 x tk 301-2000 and 1 x tk 300-1030.



tk 309-4212

Auflage, flügelförmig für tk 301-2200.
Pad, butterfly-shaped, for support tk 301-2200.



tk 309-4205

Laterale Fixierplatte für tk 301-2200.
Lateral fixing block for tk 301-2200.

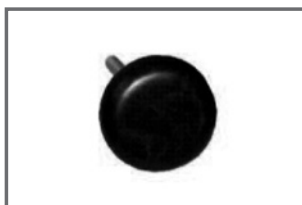

tk 309-4209

Lateralstützen für tk 301-2200, verschiedene Durchmesser von 120 mm bis 80 mm.
Lateral supports for tk 301-2200, round, different diameter from 120 mm to 80 mm.



tk 307-8001

Beinauflage unterteilt in vier Segmente, oben, unten, rechts und links. Einzelvollstellbar. Mögliche seitliche Spreizung von 0° bis 90° und Abwinkelung von -90° bis +90°. Einzelne Teile individuell abnehmbar. Weiteres Zubehör verfügbar. Abnehmbare und autoklavierbare Auflagen. Inklusive Befestigung.
Leg support divided into four parts. Right and left each for upper and lower section. Independently adjustable by cogwheels with a possible spreading of each side from 0°-90° and an inclination from +90° to -90°. Possibility to take off the smaller parts and to add more accessories for traumatology. Removable and autoclavable pads. Clamp included.



tk 307-8002

Basis Set I für Schienbein-Operationen, bestehend aus: Verlängerung tk 305-0200, Universaladapter tk 300-1040 und Kniestütze tk 309-3000.
Basic set I for tibia surgery, consisting of: prolongation tk 305-0200, universal rotating adapter tk 300-1040 and knee support tk 309-3000.

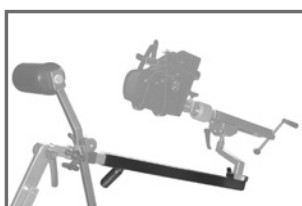

tk 305-0200

Verlängerung für tk 307-8001.
Prolongation for tk 307-8001.



tk 300-1040

Drehbarer Universaladapter zur Befestigung an quadratischen Schienen.
Universal rotating adapter for the fixation on square bars.



tk 307-8003

Basis set II für Schienbein-Operationen, bestehend aus: Stab tk 305-0010, Universaladapter tk 300-1040 und Kniestütze tk 309-3000.
Basic set II for tibia surgery, consisting of: bar tk 305-0010, universal rotating adapter tk 300-1040 and knee support tk 309-3000.



tk 305-0010

Stab für Kniestütze. Optionale Halterung: 1 x tk 300-1040.
Bar for knee support. Optional clamp: 1 x tk 300-1040.



tk 300-1040

Drehbarer Universaladapter zur Befestigung an quadratischen Schienen.
Universal rotating adapter for the fixation on square bars.



tk 309-3000

Kniestütze für tk 307-8001.
Knee support for tk 307-8001.



tk 309-4500

Auflage 400 x 200mm zur Verbindung mit Beckenstütze. Optionale Halterung: 1 x tk 300-1040.
Top 400 x 200mm for connection to pelvis support. Optional clamp: 1 x tk 300-1040.

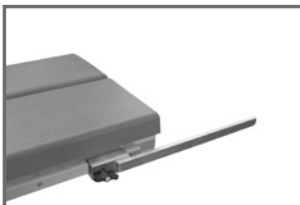

tk 309-4501

Stab zur Verbindung von tk 309-4500, inklusive Halterung.
Bar for connection on tk 309-4500, clamps included.

ORTHOPÄDIE / TRAUMATOLOGIE FÜR MECHANISCHE TISCHE
ORTHOPAEDY / TRAUMATOLOGY FOR MECHANICAL TABLES



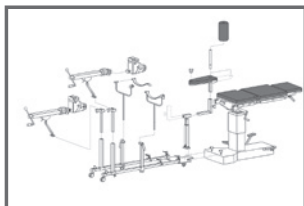

tk 306-0000

Zubehör-Set Orthopädie für mechanische Tische.
Accessory set orthopaedy for mechanical tables.

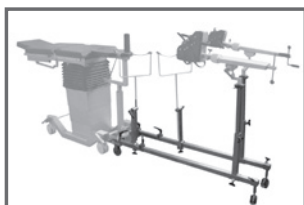

tk 306-0010

Basis Set Orthopädie für tk 306-0000.
Basic set orthopaedy for tk 306-0000.



tk 305-0800

Zwei Stützen für tk 305-2000 / tk 307-8000. Inklusive Befestigung.
Pair of traction devices for tk 305-2000 / tk 307-8000. Clamp included.



tk 302-6000

Zwei Beinstützen, gabelförmig, verstellbar in Höhe und Winkel. Optionale Halterung: 2 x tk 300-1050.
Pair of leg supports, fork shaped, height and angle adjustable. Optional clamp: 2 x tk 300-1050.



tk 305-1510

Halterung für tk 305-0000, verstellbar.
Support for tk 305-0000, adjustable.



tk 305-5000

Beckenstütze für Erwachsene und Kinder mit Gipsverbänden. Bestehend aus: tk 305-0020 Beckenstütze aus rostfreiem Stahl und PVC. Speziell geeignet für Gipsverbände. Geringe Abmessung 300 x 80 mm. Zwei Bohrungen zur Befestigung. Komplett mit Befestigung und autoklavierbarem Polster. tk 305-0030 Gegenstütze aus PVC zum Einsatz in die Beckenauflage. tk 305-0110 autoklavierbares Polster.
Pelvis support for adults and children with plasters, consisting of: tk 305-0020 stainless steel and PVC pelvic support, particularly for plasters. Small dimensions 300 x 80 mm, two holes for the insertion. Complete with fixation and autoclavable pad. tk 305-0030 Counter traction in PVC to be inserted into pelvis support. tk 305-0110 autoclavable pad.



tk 305-0400

Einfache Halterung mit Polsterung.
Simple extension bar with cushion.



tk 305-0300

Winkelanschluss für tk 305-0000 und tk 305-0130.
Angled traction bar for tk 305-0000 and tk 305-0130.



tk 305-0600

Beckenaufgabe mit Matratze für tk 306-0000. Inklusive Befestigung.
Pelvic support with mattress for tk 306-0000. Clamp included.



tk 305-0100

Schaumstoffrolle, leitend, zur Beckenunterstützung. Autoklavierbar bei 121°C.
Foam pad, cylindrical, conductive, for pelvic support. Autoclavable at 121 °C.



tk 309-3010

Stütze für das gesunde Bein. Optionale Halterung: 1 x tk 300-1030.
Orthopaedic support for the healthy leg. Optional clamp: 1 x tk 300-1030.



tk 309-4000

Einzelstütze für das gesunde Bein. Zum Anschluss an tk 305-2020. Inklusive Befestigung.
Single orthopaedic support with pad for the healthy leg. Connection to traction system tk 305-2020. Clamp included.

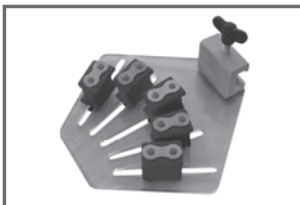

tk 303-0010

Weinberger Fingerhalterung. Optionale Halterung: 1 x tk 303-0000.
Weinberger finger fixation. Optional clamp: 1 x tk 303-0000.



tk 307-2010

Zwei Knöchelstützen aus Leder, zur Verwendung mit den orthopädischen Stiefelstützen.
Pair of ankle supports, leather to be connected to orthopaedic boots.



tk 307-2000

Zwei Knöchelstützen aus Leder, zur Verwendung mit dem orthopädischen Traktionssystem.
Pair of ankle supports, leather to be connected to orthopaedic extension systems.



tk 305-1000

Haken zur Befestigung der Knöchelstützen tk 307-2000 / tk 307-2010 und der Kinnstütze tk 302-8000.
Hook for ankle supports tk 307-2000 / tk 307-2010 and chin support tk 302-8000.



tk 301-4000

Zwei orthopädische Stiefelstützen für Erwachsene, komplett mit Befestigungen.
Pair of orthopaedic boots complete with fixation, for adults.



tk 305-2005

Gegenstütze für das Verlängerungssystem zur seitlichen Montage (links oder rechts)
an mechanischen Tischen. Optionale Halterung: 1 x tk 305-1200.
*Counter extension bar for the traction group, for lateral position on both sides (left or right)
on mechanical operating tables. Optional clamp: 1 x tk 305-1200.*

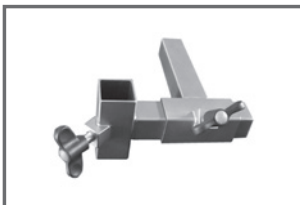

tk 305-1200

Adapter für tk 305-2002 und tk 305-2005.
Adapter for tk 305-2002 and tk 305-2005.

ZUBEHÖR FÜR GIPSTISCH

ACCESSORIES FOR PLASTER-TABLE

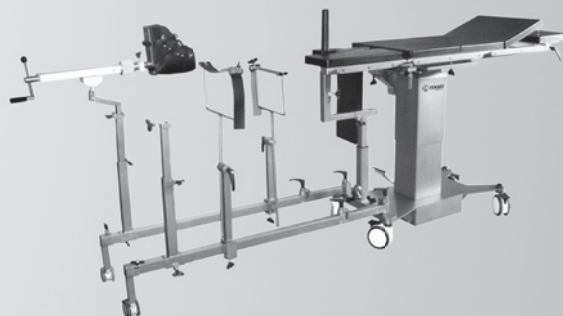

ZUBEHÖR FÜR GIPSTISCH

ACCESSORIES FOR PLASTER-TABLE

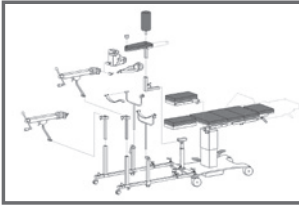

tk 311-5160

Gips-Tisch mit Höhenverstellung und Trendelenburgfunktion. Mit 5 Sektionen zum Anlegen von Gipsverbänden. Räder mit Feststellbremsen. Tischplatte röntgendurchlässig. Polster autoklavierbar. Längsverstellbar 600mm. Einschub für Röntgenfilmkassetten. Kopfauflage verstellbar und abnehmbar. Rückenaufgabe verstellbar und abnehmbar. Beckenaufgabe 650 x 480mm. Beinaufgabe verstellbar (+60° bis -90°) und abnehmbar. Tischhöhenverstellung 300mm. Bestehend aus: Beinstütze tk 302-6000, Beckenstütze tk 305-5000, Beckenaufgabe tk 305-0020, Halterung tk 305-0030, Schaumstoffrolle tk 305-0110, Stützen tk 305-0800, Haken tk 305-1000 und Säule tk 305-1820.

Plaster-table with height adjustment and Trendelenburg function. With 5 sections for plaster bandages. Wheels with locking brakes. Radio translucent. Autoclavable upholstery. 600mm lengthwise extension. X-Ray film cassette holder. Head section adjustable and removable. Back section adjustable and removable. Pelvis section 650 x 480mm. Leg section adjustable (+60° to -90°) and removable. Table height adjustment 300mm. Consisting of: Leg support tk 302-6000, pelvis support tk 305-5000, pelvic support tk 305-0020, bar tk 305-0030, foam pad tk 305-0110, traction devices tk 305-0800, hook tk 305-1000 and column tk 305-1820.

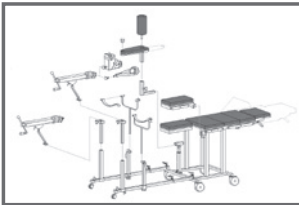

tk 301-5160

Gips-Tisch mit 5 Sektionen, mechanisch, fahrbare Tischplatte zum Anlegen von Gipsverbänden. Räder mit Feststellbremsen. Tischplatte röntgendurchlässig. Polster autoklavierbar. Längsverstellbar 600mm. Einschub für Röntgenfilmkassetten. Kopfaufgabe verstellbar und abnehmbar. Rückenaufgabe verstellbar und abnehmbar. Beinaufgabe zweigeteilt und abwinkelbar von +60° bis -90°. Beinaufgaben mehrfach verstellbar und um 180° schwenkbar. Einstellung über Handkurbel. Mitgeliefertes Zubehör: Knöchelaufgabe, Beinstütze, Beckenstütze 250mm aus Laminat.

Plaster-table with 5 sections, mechanic, transportable table-top for plaster bandages. Wheels with locking brakes. Radio translucent. Autoclavable upholstery. 600mm lengthwise extension. X-ray film cassette holder. Head section adjustable and removable. Back section adjustable and removable. Leg support divided into two sections, inclination from +60° to -90°. Leg support multiple adjustable and 180° swiveling. Adjustable by hand crank. Accessories included: ankle support, limb support, pelvis support 250mm laminate.



tk 302-6000

Zwei Beinstützen, gabelförmig, verstellbar in Höhe und Winkel. Optionale Halterung: 2 x tk 300-1050.
Pair of leg supports, fork shaped, height and angle adjustable. Optional clamp: 2 x tk 300-1050.



tk 305-1820

Verstellbare Säule zur Einführung der Beckenaufgabe am Gips-Tisch.
Adjustable column for insertion of the pelvic support at the plaster table.



tk 305-5000

Beckenstütze für Erwachsene und Kinder mit Gipsverbänden. Bestehend aus: tk 305-0020 Beckenstütze aus rostfreiem Stahl und PVC. Speziell geeignet für Gipsverbände. Geringe Abmessung 300 x 80 mm. Zwei Bohrungen zur Befestigung. Komplett mit Befestigung und autoklavierbarem Polster. tk 305-0030 Gegenstütze aus PVC zum Einsatz in die Beckenaufgabe. tk 305-0110 autoklavierbares Polster.
Pelvis support for adults and children with plasters, consisting of: tk 305-0020 stainless steel and PVC pelvic support, particularly for plasters. Small dimensions 300 x 80 mm, two holes for the insertion. Complete with fixation and autoclavable pad. tk 305-0030 Counter traction in PVC to be inserted into pelvis support. tk 305-0110 autoclavable pad.

ZUBEHÖR FÜR GIPSTISCH

ACCESSORIES FOR PLASTER-TABLE



tk 305-0800

Zwei Stützen für tk 305-2000 / tk 307-8000. Inklusive Befestigung.
Pair of traction devices for tk 305-2000 / tk 307-8000. Clamp included.



tk 305-1000

Haken zur Befestigung der Knöchelstützen tk 307-2000 / tk 307-2010
und der Kinnstütze tk 302-8000.
Hook for ankle supports tk 307-2000 / tk 307-2010 and chin support tk 302-8000.



tk 307-2010

Zwei Knöchelstützen aus Leder, zur Verwendung mit den orthopädischen Stiefelstützen.
Pair of ankle supports, leather to be connected to orthopaedic boots.



tk 307-2000

Zwei Knöchelstützen aus Leder, zur Verwendung mit dem orthopädischen Traktionssystem.
Pair of ankle supports, leather to be connected to orthopaedic extension systems.



tk 301-4000

Zwei orthopädische Stiefelstützen für Erwachsene, komplett mit Befestigungen.
Pair of orthopaedic boots complete with fixation, for adults.



tk 309-4010

Stütze mit PVC Auflage für das gesunde Bein, mit röntgendurchlässigem, verstellbarem und
autoklavierbarem Polster. Zur Befestigung an tk 306-0000 oder tk 305-0910 & tk 305-0920.
Inklusive Befestigung.
*Single orthopaedic PVC support for the healthy leg including radiotranslucent, adjustable pad.
Autoclavable. Connection to tk 306-0000 or tk 305-0910 & tk 305-0920. Clamp included.*

BARIATRIE

BARIATRICS



BARIATRIE

BARIATRICS

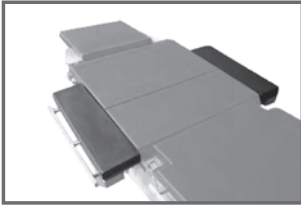

tk 301-6050

Zwei seitliche Verbreiterungen 400 x 100mm für Bariatric. Inklusive Befestigungen.
Pair of lateral extensions 400 x 100mm for bariatric surgery. Clamps included.

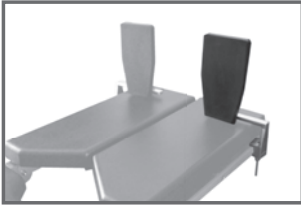

tk 307-1020

Fußstütze, einzeln, für Bariatric. Inklusive Befestigungen.
Single foot rest for bariatric surgery. Clamps included.

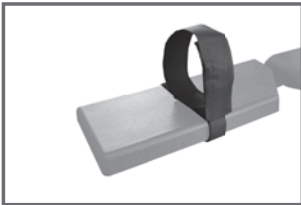

tk 303-3070

Halteband zur Beinfixierung, waschbar, Klettverschluss Velcro®. Größe Fußband 750 x 80mm, Tischband ca. 900 x 50mm.
Strap for leg fixation, washable and adjustable with Velcro®. Size leg-belt 750 x 80mm, table-belt approx. 900 x 50mm.

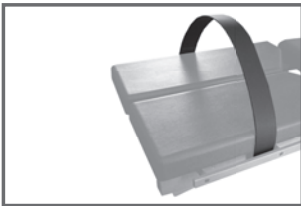

tk 303-3220

Körper/Bein Fixierband mit Klettverschluss, ca. 1900 x 60mm.
Body/leg fixation belt, with Velcro®. Size approx. 1900 x 60mm.

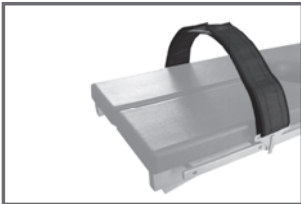

tk 303-3140

Körper/Bein Fixierband, waschbar, starker Halt, ca. 1500 x 60mm.
Body/leg fixation belt, washable. Secure fastening. Size app. 1500 x 60mm.

KARBON

CARBON

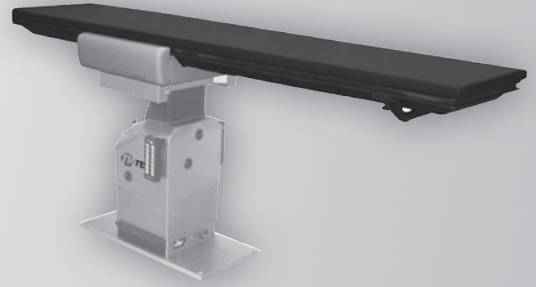

KARBON

CARBON

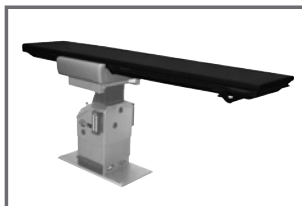

tk 305-5500

Tischplatte aus Karbon für C-Arm, für Vector5 und 7.
Table top surface in carbon fiber, for c-arm, for Vector5 and 7.

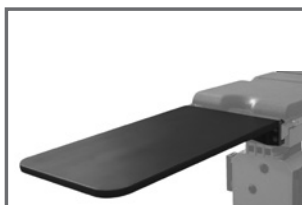

tk 305-4000

Beinstütze aus Karbon zum Anschluss an die Tischplatte, röntgendurchlässig.
Carbon fibre leg support to insert to the surgical table top, radiolucent.



tk 309-4194

Kopfstütze aus Kohlefaser. Inklusive Polster. Für arthroskopische und traumatologische Schulter OPs oder cervicale Radiologie. Inklusive Befestigung.
Carbon fibre helmet. Complete with comfortable pad. For arthroscopy and traumatology of the shoulder or cervical radiology. Clamp included.

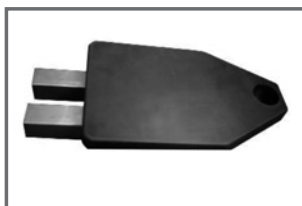

tk 308-4192

Beckenaufgabe 400 x 240 mm für Röntgenuntersuchungen. Komplett mit Befestigungsschiene und autoklavierbaren Polstern. Bestehend aus Kohlefaser, für 3D bildgebende Systeme. Inklusive Befestigung.
Pelvic support 400 x 240 mm for X-ray examination. Complete with fixing bar and autoclavable pad. Made of carbon fibres for the use of 3D imaging systems. Clamp included.



tk 309-4191

Verlängerungsschiene aus Kohlefaser. Röntgendurchlässig. Abnehmbare und autoklavierbare Auflage.
Extension bar in carbon fibre with cushion. Radiotranslucent. Removable and autoclavable pad.

AUFLAGEN

MATTRESSES

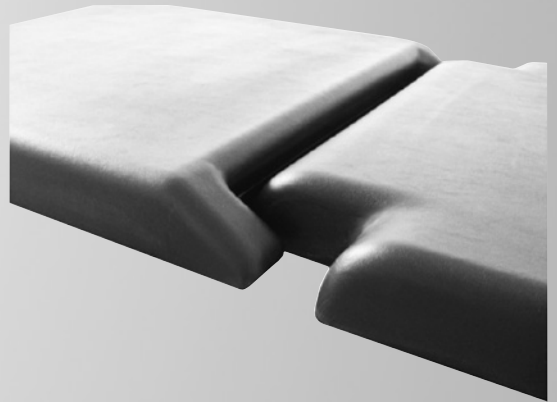

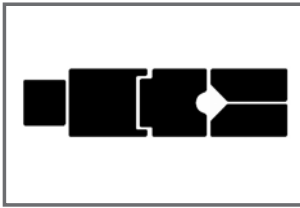

tk 309-4217

Schaumstoffauflage, antistatisch, für OP-Tische mit fünf Sektionen. Beckenbereich frei. H 50 mm.
Foam pad, antistatic, for operating tables with five sections. Pelvic section in half moon cut. H 50 mm.

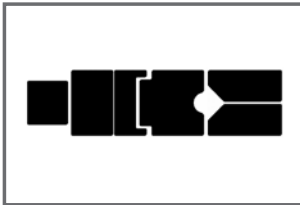

tk 309-4213

Schaumstoffauflage, antistatisch, für OP-Tische mit sechs Sektionen. H 50 mm.
Foam pad, antistatic, for operating tables with six sections. H 50 mm.

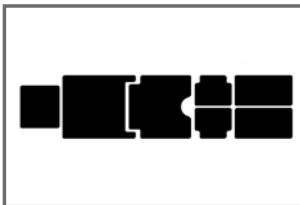

tk 309-4214

Schaumstoffauflage, antistatisch, für MECHANISCHE OP-Tische mit sieben Sektionen. H 50 mm.
Foam pad, antistatic, for MECHANICAL operating tables with seven sections. H 50 mm.

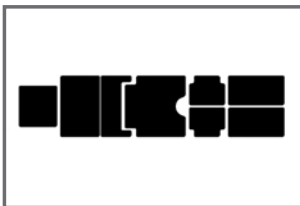

tk 309-4215

Schaumstoffauflage, antistatisch, für OP-Tische mit acht Sektionen. H 50 mm.
Foam pad, antistatic, for operating tables with eight sections. H 50 mm.

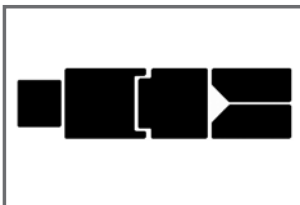

tk 307-4000

Schaumstoffauflage, antistatisch, für OP-Tische mit fünf Sektionen. H 30 mm.
 Für Tische mit 500 und 570 mm.
*Foam pad, antistatic, for operating tables with five sections. H 30 mm.
 For tables with 500 and 570 mm.*



tk 309-4216

Schaumstoffauflage, antistatisch, für OP-Tische mit fünf Sektionen. Beckenbereich frei.
 Für Tische mit 500 und 570 mm.
*Foam pad, antistatic, for operating tables with five sections. Pelvic section in half moon cut.
 For tables with 500 and 570 mm.*

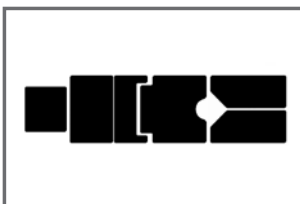

tk 307-4010

Schaumstoffauflage, leitend, für OP-Tische mit sechs Sektionen. H 30 mm.
Foam pad, conductive, for operating tables with six sections. H 30 mm.

AUFLAGEN

MATTRESSES

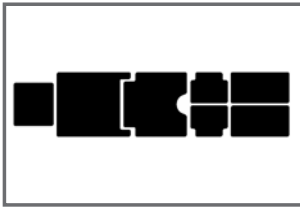

tk 307-4020

Schaumstoffauflage, leitend, für MECHANISCHE OP-Tische mit sieben Sektionen. H 30 mm.
Foam pad, conductive, for MECHANICAL operating tables with seven sections. H 30 mm.

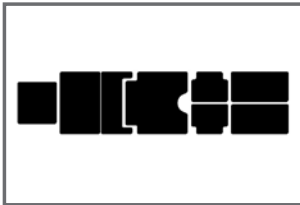

tk 307-4040

Schaumstoffauflage, leitend, für OP-Tische mit acht Sektionen. H 30 mm.
Foam pad, conductive, for operating tables with eight sections. H 30 mm.

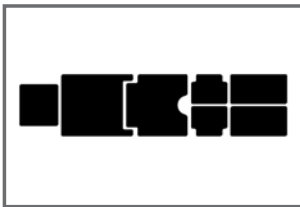

tk 307-4030

Schaumstoffauflage, leitend, für ELEKTROMECHANISCHE OP-Tische mit sieben Sektionen. H 30 mm.
Foam pad, conductive, for ELECTROMECHANICAL operating tables with seven sections. H 30 mm.



tk 307-4050

Schaumstoffauflage, leitend, für OP-Tische mit neun Sektionen. H 30 mm.
Foam pad, conductive, for operating tables with nine sections. H 30 mm.

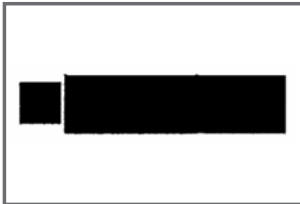

tk 307-4060

Auflagen mit „Black Sky“ Bezug für Tische mit zwei Sektionen. Waschbar und latexfrei.
Erhältlich in verschiedenen Größen.
*Black sky coated mattresses for tables with two sections. Washable and latex free.
Available in different sizes.*



tk 307-4070

Auflagen mit „Black Sky“ Bezug für Tische mit drei Sektionen. Waschbar und latexfrei.
Erhältlich in verschiedenen Größen.
*Black sky coated mattresses for tables with three sections. Washable and latex free.
Available in different sizes.*

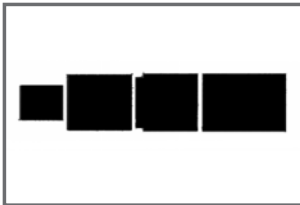

tk 307-4080

Auflagen mit „Black Sky“ Bezug für Tische mit vier Sektionen. Waschbar und Latexfrei.
Erhältlich in verschiedenen Größen.
*Black sky coated mattresses for tables with four sections. Washable and latex free.
Available in different sizes.*

AUFLAGEN MATTRESSES



tk 309-4223

Schaumstoffauflage, antistatisch, Kopfbereich. H 50 mm.
Foam pad, antistatic, for head section. H 50 mm.



tk 309-4222

Schaumstoffauflage, leitend, Kopfbereich. H 30 mm.
Foam pad, conductive, for head section. H 30 mm.



tk 309-4224

PIE-SHAPED Schaumstoffauflage, leitend, Kopfbereich. H 30 mm.
PIE-SHAPED foam pad, conductive, for head section. H 30 mm.



tk 309-4226

Schaumstoffauflage, antistatisch, RÜCKEN Bereich. Für Tische mit fünf Sektionen. H 50 mm.
Foam pad, antistatic, for BACK section. For tables with five sections. H 50 mm.



tk 309-4225

Schaumstoffauflage, leitend, RÜCKEN Bereich. H 30mm. Erhältlich für Tische mit 500 und 570 mm.
Foam pad, conductive, for BACK section. H 30mm. Available for tables with 500 and 570 mm.



tk 309-4232

Schaumstoffauflage, antistatisch, RÜCKEN Bereich. Für Tische mit sechs Sektionen. H 50 mm. Oberer und unterer Bereich.
Foam pad, antistatic, for BACK section. For tables with six sections. H 50 mm. Upper and lower section.



tk 309-4227

Schaumstoffauflage, leitend, RÜCKEN Bereich. Für Tische mit sechs Sektionen. H 50 mm. Oberer und unterer Bereich.
Foam pad, conductive, for BACK section. For tables with six sections. H 50 mm. Upper and lower section.

AUFLAGEN

MATTRESSES



tk 309-4228

Schaumstoffauflage, leitend, OBERER RÜCKEN. Für Tische mit sechs Sektionen. H 30 mm.
Foam pad, conductive, for UPPER BACK section. For tables with six sections. H 30 mm.



tk 309-4230

Schaumstoffauflage, leitend, UNTERER RÜCKEN. Für Tische mit sechs Sektionen. H 30 mm.
Foam pad, conductive, for LOWER BACK section. For tables with six sections. H 30 mm.



tk 309-4229

Schaumstoffauflage, antistatisch, OBERER RÜCKEN. Für Tische mit sechs Sektionen. H 50 mm.
Foam pad, antistatic, for UPPER BACK section. For tables with six sections. H 50 mm.



tk 309-4231

Schaumstoffauflage, antistatisch, UNTERER RÜCKEN. Für Tische mit sechs Sektionen. H 50 mm.
Foam pad, antistatic, for LOWER BACK section. For tables with six sections. H 50 mm.



tk 309-4233

Schaumstoffauflage, leitend, MITTELBEREICH. H 30 mm.
Foam pad, conductive, for MIDDLE section. H 30 mm.



tk 309-4234

Schaumstoffauflage, leitend, MITTELBEREICH. Beckenbereich frei. H 30 mm.
Foam pad, conductive, for MIDDLE section with half moon cut. H 30 mm.



tk 309-4235

Schaumstoffauflage, antistatisch, MITTELBEREICH, Beckenbereich frei. H 50 mm.
Foam pad, antistatic, for MIDDLE section with half moon cut. H 50 mm.

AUFLAGEN

MATTRESSES

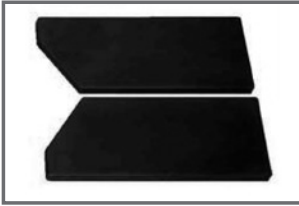

tk 309-4238

Schaumstoffauflage, leitend, BEINBEREICH rechts und links. H 30 mm.
Foam pad, conductive, for LEG section right and left. H 30 mm.

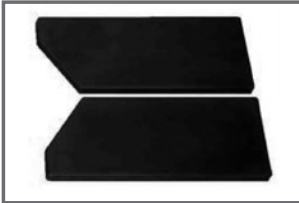

tk 309-4239

Schaumstoffauflage, antistatisch, Beinbereich rechts und links. H 50 mm.
Foam pad, antistatic, for LEG section right and left. H 50 mm.

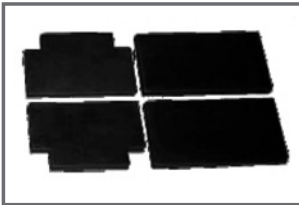

tk 309-4236

Schaumstoffauflage, leitend, Beinbereich. Vierteilig, rechts und links, oben und unten. H 30 mm.
Foam pad, conductive, for LEG section. Four parts, right and left, upper and lower. H 30 mm.



tk 309-4237

Schaumstoffauflage, antistatisch, Beinbereich. Vierteilig, rechts und links, oben und unten. H 50 mm.
Foam pad, antistatic, for LEG section. Four parts, Right and Left upper and lower. H 50 mm.



tk 308-3000

Schaumstoffrolle, leitend, Ø 90 mm, Länge 190 mm. Autoklavierbar bei 121°C.
Foam roll pad, conductive, Ø 90 mm, length 190 mm. Autoclavable at 121°C.



tk 308-3010

Schaumstoffrolle, leitend, Ø 90 mm, Länge 180 mm. Autoklavierbar bei 121°C.
Foam roll pad, conductive, Ø 90 mm, length 180 mm. Autoclavable at 121°C.



tk 308-4000

Schaumstoffrolle, leitend, Ø 60 mm, Länge 200 mm. Autoklavierbar bei 121°C.
Foam roll pad, conductive, Ø 60 mm, length 200 mm. Autoclavable at 121°C.

AUFLAGEN

MATTRESSES



tk 308-5000

Schaumstoffrolle, leitend, Ø 90 mm, Länge 320 mm. Autoklavierbar bei 121°C.
Foam roll pad, conductive, Ø 90 mm, length 320 mm. Autoclavable at 121°C.



tk 308-4010

Schaumstoffrolle, Stütze bei Seitenlage, "banana".
Foam roll pad, for counter extension bar for lateral position, "banana".



tk 309-0000

Halbrunde Schaumstoffauflage, leitend, 70 x 170 x 480 mm. Autoklavierbar bei 121°C.
Semi-cylindrical foam pad, conductive, 70 x 170 x 480 mm. Autoclavable at 121°C.



tk 309-1000

Halbrunde Schaumstoffauflage, leitend, 35 x 140 x 480 mm. Autoklavierbar bei 121°C.
Semi-cylindrical foam pad, conductive, 35 x 140 x 480 mm. Autoclavable at 121°C.



tk 309-2000

Schaumstoffauflage, Ring-förmig, leitend. Ø 150 mm, Höhe 25 mm. Autoklavierbar bei 121°C.
Foam pad, ring-shaped, conductive. Ø 150 mm, height 25 mm. Autoclavable at 121°C.



tk 309-2010

Schaumstoffauflage, Ring-förmig, leitend. Ø 180 mm, Höhe 25 mm. Autoklavierbar bei 121°C.
Foam pad, ring-shaped, conductive. Ø 180 mm, height 25 mm. Autoclavable at 121°C.



tk 309-2020

Schaumstoffauflage, Ring-förmig, leitend. Ø 210 mm, Höhe 20 mm. Autoklavierbar bei 121°C.
Foam pad, ring-shaped, conductive. Ø 210 mm, height 20 mm. Autoclavable at 121°C.

AUFLAGEN

MATTRESSES



tk 309-2030

Schaumstoffauflage, Ring-förmig, leitend. Ø 250 mm, Höhe 50 mm. Autoklavierbar bei 121 °C.
Foam pad, ring-shaped, conductive. Ø 250 mm, height 50 mm. Autoclavable at 121 °C.



tk 309-2040

Schaumstoffauflage, Ring-förmig, leitend. Ø 230 mm, Höhe 65 mm. Autoklavierbar bei 121 °C.
Foam pad, ring-shaped, conductive. Ø 230 mm, height 65 mm. Autoclavable at 121 °C.



tk 305-0100

Standard Auflage für Beckenstütze tk 305-0000, 240 x 400 mm.
Standard cushion for pelvic support tk 305-0000, 240 x 400 mm.



tk 305-0130

Geformte Auflage für Beckenstütze tk 305-0000, 240 x 400 mm.
Shaped cushion for pelvic support tk 305-0000, 240 x 400 mm.

AUFLAGEN MATTRESSES



tk 309-4199

Gel-Kopfauflage bei Bauchlage, 28 x 23 x 14,5 cm.
Gel head rest for prone position, 28 x 23 x 14.5 cm.



tk 309-4200

Gel-Fersenauflage 17 x 18 x 2 cm.
Gel rest for heel support 17 x 18 x 2 cm.



tk 309-4201

Gel-Stütze bei Seitenlage 72 x 50 x 16 cm.
Gel lateral positioner 72 x 50 x 16 cm.



tk 309-4195

Gel-Kopfring, 9 x 4 x 2 cm.
Gel head ring, 9 x 4 x 2 cm.



tk 309-4196

Gel-Kopfring, 14,5 x 5,5 x 3 cm.
Gel head ring, 14.5 x 5.5 x 3 cm.



tk 309-4197

Gel-Kopfring, 20 x 7,5 x 4,5 cm.
Gel head ring, 20 x 7.5 x 4.5 cm.



tk 309-4198

Gel-Kopfring, 20 x 7,5 x 7,5 cm.
Gel head ring, 20 x 7.5 x 7.5 cm.

ALLGEMEINES ZUBEHÖR
GENERAL ACCESSORIES



ALLGEMEINES ZUBEHÖR

GENERAL ACCESSORIES



tk 373-000 1

Ladegerät für OP-Tisch Vector7.
Battery charger for OR-table Vector7.



tk 352-000 1

Ladegerät für OP-Tisch Vector5 basic.
Battery charger for OR-table Vector5 basic.



tk 353-000 1

Ladegerät für OP-Tisch Vector5 standard.
Battery charger for OR-table Vector5 standard.



tk 305-0210

Fernbedienung für Vector7.
Remote control for Vector7.



tk 305-0220

Fernbedienung für Vector5.
Remote control for Vector5.



tk 305-0230

Infrarot Fernbedienung für Vector7.
Infrared remote control for Vector7.



tk 305-0240

Infrarot Fernbedienung für Vector5.
Infrared remote control for Vector5.

ALLGEMEINES ZUBEHÖR

GENERAL ACCESSORIES



tk305-0250

Fußschalter für Vector7.
Foot switch for Vector7.



tk 305-0260

Fußschalter für Vector5.
Foot switch for Vector5.



tk 306-3000

Handkurbel für Vector1 und Vector5.
Hand crank for Vector1 and Vector5.



tk 306-3010

Notfall-Kurbel für Vector5.
Emergency crank for Vector5.



tk 306-3020

Notfall-Kurbel für Vector7.
Emergency crank for Vector7.



tk 306-3050

Transportwagen für elektromechanische Tische mit flachem Standfuß.
Transport trolley for electromechanical operating tables with flat base.

NUMMERNVERZEICHNIS

NUMERICAL INDEX

| Art. No. | Page | Art. No. | Page | Art. No. | Page | Art. No. | Page |
|-------------|------|-------------|------|-------------|------|-------------|------|
| tk 300-1000 | 4 | tk 300-7000 | 26 | tk 301-2021 | 12 | tk 301-8160 | 18 |
| tk 300-1010 | 4 | tk 300-8000 | 9 | tk 301-2021 | 52 | tk 302-0000 | 48 |
| tk 300-1020 | 5 | tk 300-8010 | 9 | tk 301-2030 | 11 | tk 302-2001 | 43 |
| tk 300-1020 | 49 | tk 300-8020 | 9 | tk 301-2030 | 52 | tk 302-2010 | 43 |
| tk 300-1030 | 4 | tk 300-8030 | 10 | tk 301-2040 | 11 | tk 302-2020 | 44 |
| tk 300-1040 | 5 | tk 300-8040 | 10 | tk 301-2040 | 50 | tk 302-2030 | 43 |
| tk 300-1040 | 53 | tk 300-8050 | 7 | tk 301-2041 | 12 | tk 302-2040 | 43 |
| tk 300-1040 | 54 | tk 300-9000 | 18 | tk 301-2041 | 52 | tk 302-3000 | 43 |
| tk 300-1050 | 5 | tk 301-0000 | 35 | tk 301-2050 | 11 | tk 302-3020 | 43 |
| tk 300-1050 | 38 | tk 301-0001 | 16 | tk 301-2050 | 51 | tk 302-4000 | 48 |
| tk 300-1060 | 4 | tk 301-0001 | 31 | tk 301-2060 | 11 | tk 302-4010 | 48 |
| tk 300-1070 | 4 | tk 301-0001 | 46 | tk 301-2060 | 51 | tk 302-5000 | 10 |
| tk 300-1110 | 5 | tk 301-0002 | 8 | tk 301-2070 | 11 | tk 302-5000 | 50 |
| tk 300-1110 | 49 | tk 301-0010 | 16 | tk 301-2070 | 51 | tk 302-6000 | 38 |
| tk 300-1120 | 5 | tk 301-0010 | 31 | tk 301-2080 | 50 | tk 302-6000 | 56 |
| tk 300-1120 | 44 | tk 301-0010 | 45 | tk 301-2090 | 50 | tk 302-6000 | 60 |
| tk 300-1120 | 45 | tk 301-0030 | 16 | tk 301-2100 | 11 | tk 302-8000 | 44 |
| tk 300-1130 | 5 | tk 301-0030 | 31 | tk 301-2100 | 51 | tk 302-9000 | 49 |
| tk 300-1160 | 5 | tk 301-0030 | 45 | tk 301-2200 | 12 | tk 302-9001 | 49 |
| tk 300-1170 | 4 | tk 301-0040 | 17 | tk 301-2200 | 51 | tk 302-9020 | 36 |
| tk 300-1180 | 4 | tk 301-0040 | 31 | tk 301-3000 | 24 | tk 302-9021 | 49 |
| tk 300-1330 | 7 | tk 301-0040 | 46 | tk 301-3010 | 24 | tk 302-9030 | 36 |
| tk 300-2000 | 6 | tk 301-0050 | 17 | tk 301-3011 | 24 | tk 302-9190 | 49 |
| tk 300-2010 | 6 | tk 301-0050 | 31 | tk 301-3020 | 24 | tk 303-0000 | 47 |
| tk 300-2020 | 6 | tk 301-0050 | 45 | tk 301-3021 | 24 | tk 303-0010 | 40 |
| tk 300-2030 | 6 | tk 301-0100 | 34 | tk 301-3030 | 24 | tk 303-0010 | 47 |
| tk 300-2050 | 6 | tk 301-0101 | 15 | tk 301-3031 | 25 | tk 303-0010 | 57 |
| tk 300-2070 | 6 | tk 301-0101 | 30 | tk 301-3040 | 24 | tk 303-0020 | 47 |
| tk 300-2120 | 6 | tk 301-0101 | 46 | tk 301-3041 | 25 | tk 303-0040 | 47 |
| tk 300-2180 | 7 | tk 301-0200 | 16 | tk 301-3050 | 25 | tk 303-0041 | 48 |
| tk 300-2190 | 7 | tk 301-0200 | 30 | tk 301-3060 | 25 | tk 303-0042 | 48 |
| tk 300-2191 | 7 | tk 301-0200 | 46 | tk 301-4000 | 40 | tk 303-1000 | 42 |
| tk 300-3000 | 25 | tk 301-0210 | 17 | tk 301-4000 | 58 | tk 303-2000 | 41 |
| tk 300-3010 | 25 | tk 301-0210 | 30 | tk 301-4000 | 61 | tk 303-3000 | 21 |
| tk 300-3020 | 26 | tk 301-0300 | 16 | tk 301-4010 | 41 | tk 303-3010 | 21 |
| tk 300-3030 | 26 | tk 301-0300 | 31 | tk 301-4020 | 41 | tk 303-3070 | 21 |
| tk 300-4010 | 10 | tk 301-0300 | 34 | tk 301-4030 | 40 | tk 303-3070 | 64 |
| tk 300-4010 | 27 | tk 301-0300 | 47 | tk 301-5000 | 42 | tk 303-3080 | 21 |
| tk 300-5000 | 15 | tk 301-0325 | 32 | tk 301-5010 | 36 | tk 303-3140 | 22 |
| tk 300-5000 | 30 | tk 301-0330 | 32 | tk 301-5011 | 42 | tk 303-3140 | 64 |
| tk 300-5010 | 15 | tk 301-0335 | 32 | tk 301-5020 | 41 | tk 303-3220 | 21 |
| tk 300-5010 | 30 | tk 301-0400 | 36 | tk 301-5030 | 43 | tk 303-3220 | 64 |
| tk 300-5010 | 44 | tk 301-0401 | 17 | tk 301-5160 | 60 | tk 303-5000 | 41 |
| tk 300-5130 | 15 | tk 301-0401 | 32 | tk 301-6000 | 8 | tk 303-8000 | 32 |
| tk 300-5130 | 30 | tk 301-1020 | 16 | tk 301-6010 | 9 | tk 303-8000 | 42 |
| tk 300-5190 | 15 | tk 301-1020 | 31 | tk 301-6011 | 17 | tk 303-9010 | 26 |
| tk 300-5190 | 30 | tk 301-2000 | 10 | tk 301-6020 | 9 | tk 303-9010 | 49 |
| tk 300-6010 | 7 | tk 301-2000 | 50 | tk 301-6021 | 17 | tk 303-9020 | 26 |
| tk 300-6020 | 8 | tk 301-2010 | 10 | tk 301-6030 | 9 | tk 304-0000 | 22 |
| tk 300-6030 | 8 | tk 301-2010 | 51 | tk 301-6031 | 17 | tk 304-0020 | 22 |
| tk 300-6040 | 8 | tk 301-2011 | 12 | tk 301-6040 | 18 | tk 304-3000 | 42 |
| tk 300-6050 | 8 | tk 301-2011 | 52 | tk 301-6050 | 64 | tk 304-4000 | 32 |
| tk 300-6160 | 7 | tk 301-2020 | 11 | tk 301-6505 | 34 | tk 304-9000 | 10 |
| tk 300-6190 | 8 | tk 301-2020 | 51 | tk 301-8000 | 18 | tk 305-0000 | 35 |

NUMMERNVERZEICHNIS

NUMERICAL INDEX

| Art. No. | Page | Art. No. | Page | Art. No. | Page | Art. No. | Page |
|-------------|------|-------------|------|-------------|------|-------------|------|
| tk 305-0010 | 54 | tk 305-2600 | 19 | tk 308-1010 | 14 | tk 309-4205 | 12 |
| tk 305-0100 | 35 | tk 305-3000 | 27 | tk 308-1780 | 36 | tk 309-4205 | 53 |
| tk 305-0100 | 57 | tk 305-3001 | 44 | tk 308-3000 | 72 | tk 309-4207 | 27 |
| tk 305-0100 | 74 | tk 305-3002 | 16 | tk 308-3010 | 72 | tk 309-4208 | 12 |
| tk 305-0130 | 74 | tk 305-3100 | 19 | tk 308-4000 | 72 | tk 309-4208 | 52 |
| tk 305-0200 | 53 | tk 305-4000 | 66 | tk 308-4010 | 73 | tk 309-4209 | 12 |
| tk 305-0210 | 78 | tk 305-5000 | 40 | tk 308-4192 | 35 | tk 309-4209 | 53 |
| tk 305-0220 | 78 | tk 305-5000 | 56 | tk 308-4192 | 66 | tk 309-4210 | 13 |
| tk 305-0230 | 78 | tk 305-5000 | 60 | tk 308-5000 | 73 | tk 309-4210 | 52 |
| tk 305-0240 | 78 | tk 305-5500 | 66 | tk 309-0000 | 73 | tk 309-4211 | 41 |
| tk 305-0250 | 1 | tk 306-0000 | 56 | tk 309-1000 | 73 | tk 309-4212 | 13 |
| tk 305-0260 | 79 | tk 306-0010 | 56 | tk 309-2000 | 19 | tk 309-4212 | 52 |
| tk 305-0300 | 38 | tk 306-1000 | 13 | tk 309-2000 | 73 | tk 309-4213 | 68 |
| tk 305-0300 | 57 | tk 306-1010 | 13 | tk 309-2010 | 19 | tk 309-4214 | 68 |
| tk 305-0400 | 57 | tk 306-2000 | 13 | tk 309-2010 | 73 | tk 309-4215 | 68 |
| tk 305-0500 | 44 | tk 306-3000 | 79 | tk 309-2020 | 19 | tk 309-4216 | 68 |
| tk 305-0600 | 57 | tk 306-3010 | 79 | tk 309-2020 | 73 | tk 309-4217 | 68 |
| tk 305-0800 | 37 | tk 306-3020 | 79 | tk 309-2030 | 20 | tk 309-4220 | 27 |
| tk 305-0800 | 56 | tk 306-3050 | 79 | tk 309-2030 | 74 | tk 309-4221 | 18 |
| tk 305-0800 | 61 | tk 306-6000 | 44 | tk 309-2040 | 20 | tk 309-4222 | 70 |
| tk 305-0813 | 41 | tk 306-7010 | 9 | tk 309-2040 | 74 | tk 309-4223 | 70 |
| tk 305-0830 | 45 | tk 306-8000 | 18 | tk 309-3000 | 54 | tk 309-4224 | 70 |
| tk 305-0910 | 37 | tk 306-9010 | 13 | tk 309-3010 | 38 | tk 309-4225 | 70 |
| tk 305-0920 | 37 | tk 306-9020 | 13 | tk 309-3010 | 48 | tk 309-4226 | 70 |
| tk 305-1000 | 40 | tk 307-1000 | 26 | tk 309-3010 | 57 | tk 309-4227 | 70 |
| tk 305-1000 | 45 | tk 307-1010 | 18 | tk 309-3020 | 48 | tk 309-4228 | 71 |
| tk 305-1000 | 58 | tk 307-1020 | 64 | tk 309-4000 | 38 | tk 309-4229 | 71 |
| tk 305-1000 | 61 | tk 307-2000 | 40 | tk 309-4000 | 57 | tk 309-4230 | 71 |
| tk 305-1100 | 35 | tk 307-2000 | 58 | tk 309-4010 | 39 | tk 309-4231 | 71 |
| tk 305-1200 | 58 | tk 307-2000 | 61 | tk 309-4010 | 61 | tk 309-4232 | 70 |
| tk 305-1300 | 47 | tk 307-2010 | 40 | tk 309-4020 | 39 | tk 309-4233 | 71 |
| tk 305-1400 | 46 | tk 307-2010 | 58 | tk 309-4040 | 14 | tk 309-4234 | 71 |
| tk 305-1401 | 34 | tk 307-2010 | 61 | tk 309-4191 | 35 | tk 309-4235 | 71 |
| tk 305-1410 | 46 | tk 307-4000 | 68 | tk 309-4191 | 36 | tk 309-4236 | 72 |
| tk 305-1420 | 46 | tk 307-4010 | 68 | tk 309-4191 | 66 | tk 309-4237 | 72 |
| tk 305-1500 | 39 | tk 307-4020 | 69 | tk 309-4192 | 35 | tk 309-4238 | 72 |
| tk 305-1510 | 56 | tk 307-4030 | 69 | tk 309-4193 | 34 | tk 309-4239 | 72 |
| tk 305-1600 | 39 | tk 307-4040 | 69 | tk 309-4193 | 47 | tk 309-4242 | 27 |
| tk 305-1610 | 45 | tk 307-4050 | 69 | tk 309-4194 | 34 | tk 309-4419 | 27 |
| tk 305-1710 | 38 | tk 307-4060 | 69 | tk 309-4194 | 66 | tk 309-4500 | 54 |
| tk 305-1720 | 37 | tk 307-4070 | 69 | tk 309-4195 | 20 | tk 309-4501 | 54 |
| tk 305-1730 | 38 | tk 307-4080 | 69 | tk 309-4195 | 75 | tk 311-5160 | 60 |
| tk 305-1740 | 39 | tk 307-6000 | 25 | tk 309-4196 | 20 | tk 352-0001 | 78 |
| tk 305-1750 | 39 | tk 307-8000 | 36 | tk 309-4196 | 75 | tk 353-0001 | 78 |
| tk 305-1800 | 39 | tk 307-8001 | 14 | tk 309-4197 | 21 | tk 373-0001 | 78 |
| tk 305-1820 | 60 | tk 307-8001 | 53 | tk 309-4197 | 75 | tk 305-0250 | 79 |
| tk 305-2000 | 19 | tk 307-8002 | 53 | tk 309-4198 | 21 | | |
| tk 305-2000 | 42 | tk 307-8003 | 54 | tk 309-4198 | 75 | | |
| tk 305-2005 | 58 | tk 307-8070 | 14 | tk 309-4199 | 20 | | |
| tk 305-2010 | 42 | tk 307-8070 | 26 | tk 309-4199 | 75 | | |
| tk 305-2020 | 37 | tk 308-0000 | 14 | tk 309-4200 | 20 | | |
| tk 305-2100 | 41 | tk 308-0030 | 14 | tk 309-4200 | 75 | | |
| tk 305-2300 | 19 | tk 308-0040 | 15 | tk 309-4201 | 20 | | |
| tk 305-2400 | 50 | tk 308-0050 | 15 | tk 309-4201 | 75 | | |

NOTIZEN

NOTES

NOTIZEN

NOTES

NOTIZEN

NOTES



Wichtige Hinweise

Dieser Katalog bleibt Eigentum der Firma TEKNO-MEDICAL Optik-Chirurgie GmbH, auch wenn dafür eine Schutzgebühr bezahlt wurde. Er kann von uns jederzeit zurückgefordert werden, wenn er gegen unsere Interessen und nicht zum Vertrieb und Einkauf von TEKNO Produkten verwendet wird. Auch behalten wir uns in solch einem Falle weitergehende Maßnahmen vor.

Der Nachdruck oder Kopieren dieses Kataloges – im Gesamten oder auch nur auszugsweise – ist ohne unsere schriftliche Genehmigung verboten. Modelländerungen vorbehalten. Gedruckt in der Bundesrepublik Deutschland.

Important notice

This catalogue remains property of TEKNO-MEDICAL Optik-Chirurgie GmbH even if we have asked for a lending fee. We can at any time recall the catalogue, in case that it has been not used according to our interests, i.e. sale or purchase of TEKNO products. We preserve the right for further steps in that case.

Reproduction or copying of this catalogue in whole or in parts is forbidden without our written permission. Patterns are subject to change. Printed in Germany.

Bitte fragen Sie nach unseren OP-Tisch-Katalogen!
Please ask for our OR-table-catalogues!

VECTOR 1 **VECTOR 3** **VECTOR 5** **VECTOR 7**

