

GISFEEL

FEEL FREE. FEEL SMART.

**SENSOR DE TEMPERATURA Y
HUMEDAD IP65**

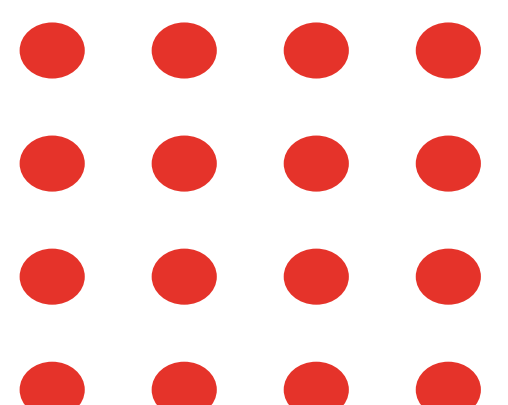

Presentación del producto:



Especificación

Tamaño: 73*25*20mm

Batería:LR03-1.5V/AAA*2 (Alkaline battery)

Estándar Wi-Fi: 2.4GHz IEEE 802.11 b/g/n

Rango de medición de temperatura:-20 °C ~ 60 °C

Precisión de temperatura: + _1 °C

Rango de medición de humedad:
0% RH~100% RH

Precisión de humedad: $\pm 5\%$ RH

Lista de verificación antes de utilizar el dispositivo:

- Su teléfono inteligente se ha conectado a una red Wi-Fi de 2,4 GHz.
- Has ingresado la contraseña de Wi-Fi correcta.
- Tu smartphome debe tener Android 6.0 o superior o iOS 11 o superior.
- Si la cantidad de dispositivos conectados al router Wi-Fi alcanza el límite, puedes intentar desactivar un dispositivo para liberar el canal o probar con otro router Wi-Fi.

Cómo utilizar:

Levante la tapa trasera del compartimento de las pilas. Luego, instale 2 pilas alcalinas AAA en la dirección correcta de los polos positivo y negativo. Asegúrese de que el indicador blanco parpadee.

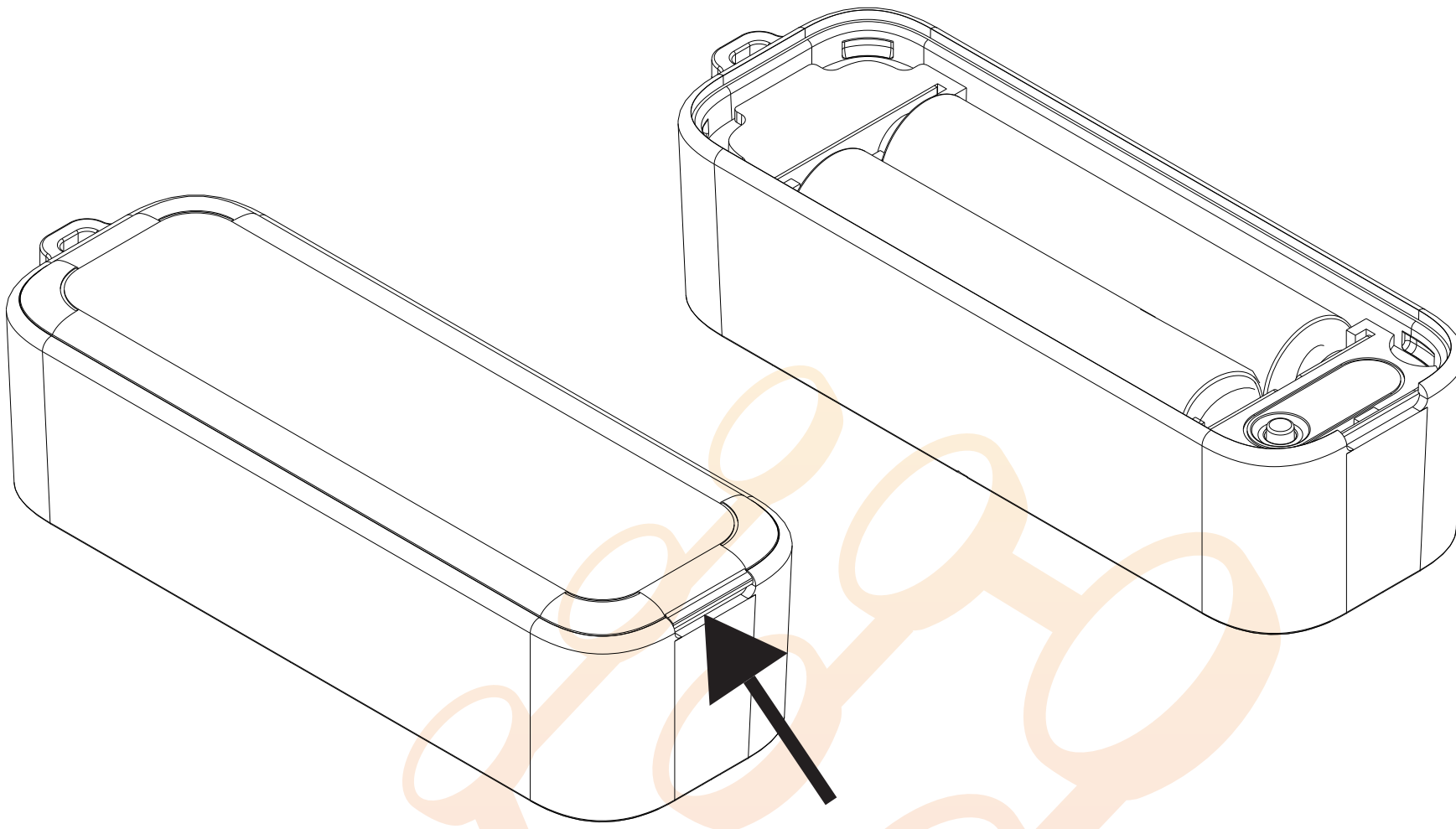

NOTAS:

1) Utilice pilas alcalinas nuevas.
No las mezcle con pilas usadas.

2) Cuando se agoten las pilas, elija pilas alcalinas en lugar de pilas de carbono-zinc.

Cómo configurar:

1. Usa tu smartphone para escanear el código QR o busca la aplicación "Smart Life" en Google Play Store o en la App Store para descargarla e instalarla.



Smart Life



QR Code

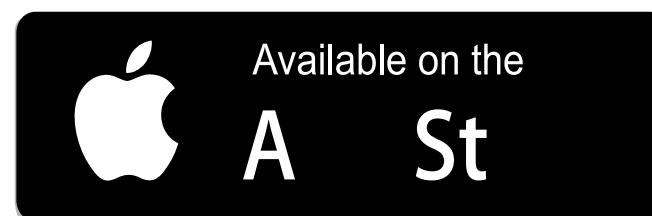

2. Cree una cuenta con su número de móvil y el código de autenticación.

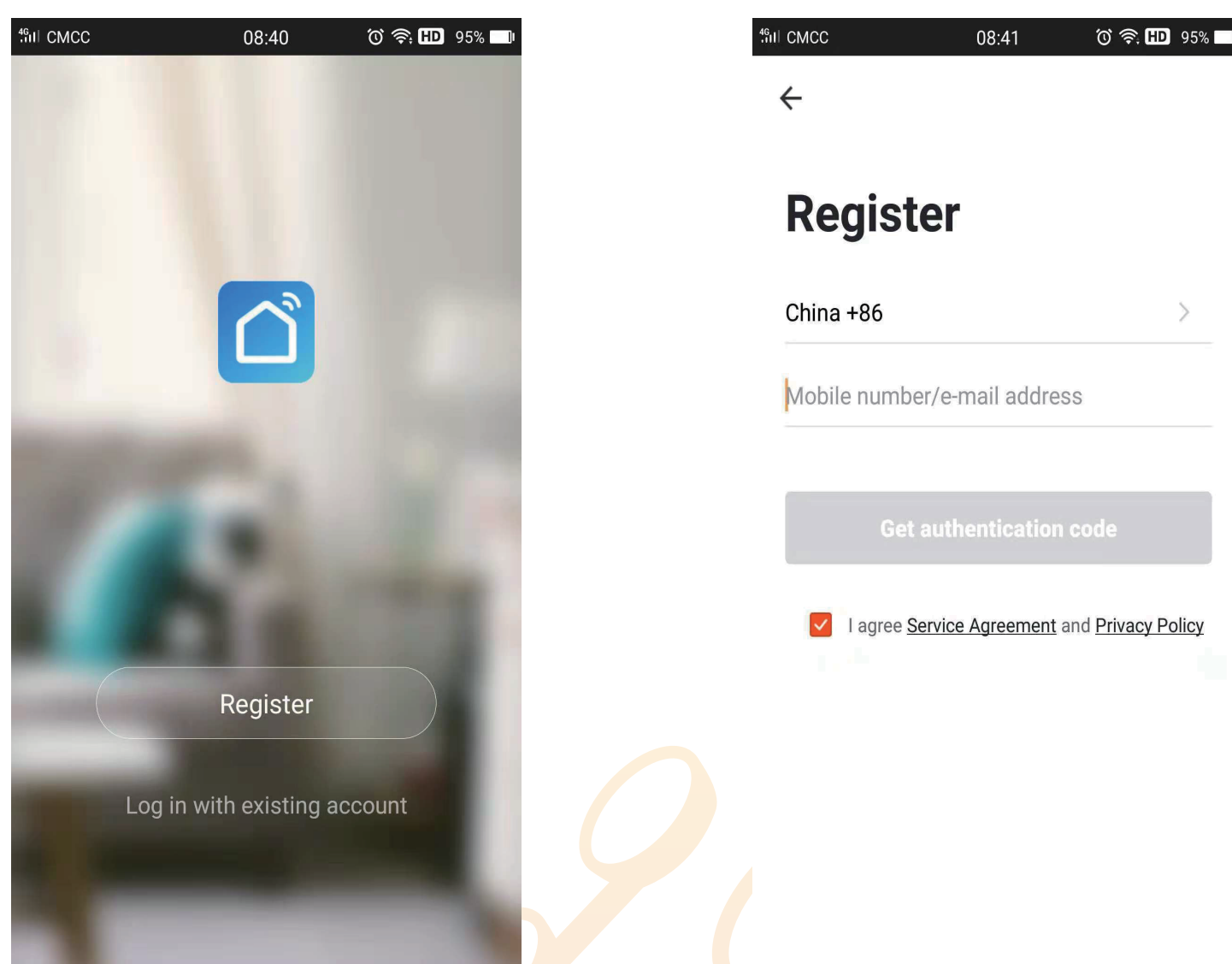

3. Conecta tu móvil al router Wi-Fi y haz clic en el símbolo “+” en la esquina superior derecha de la página de inicio o en “Añadir dispositivo”.

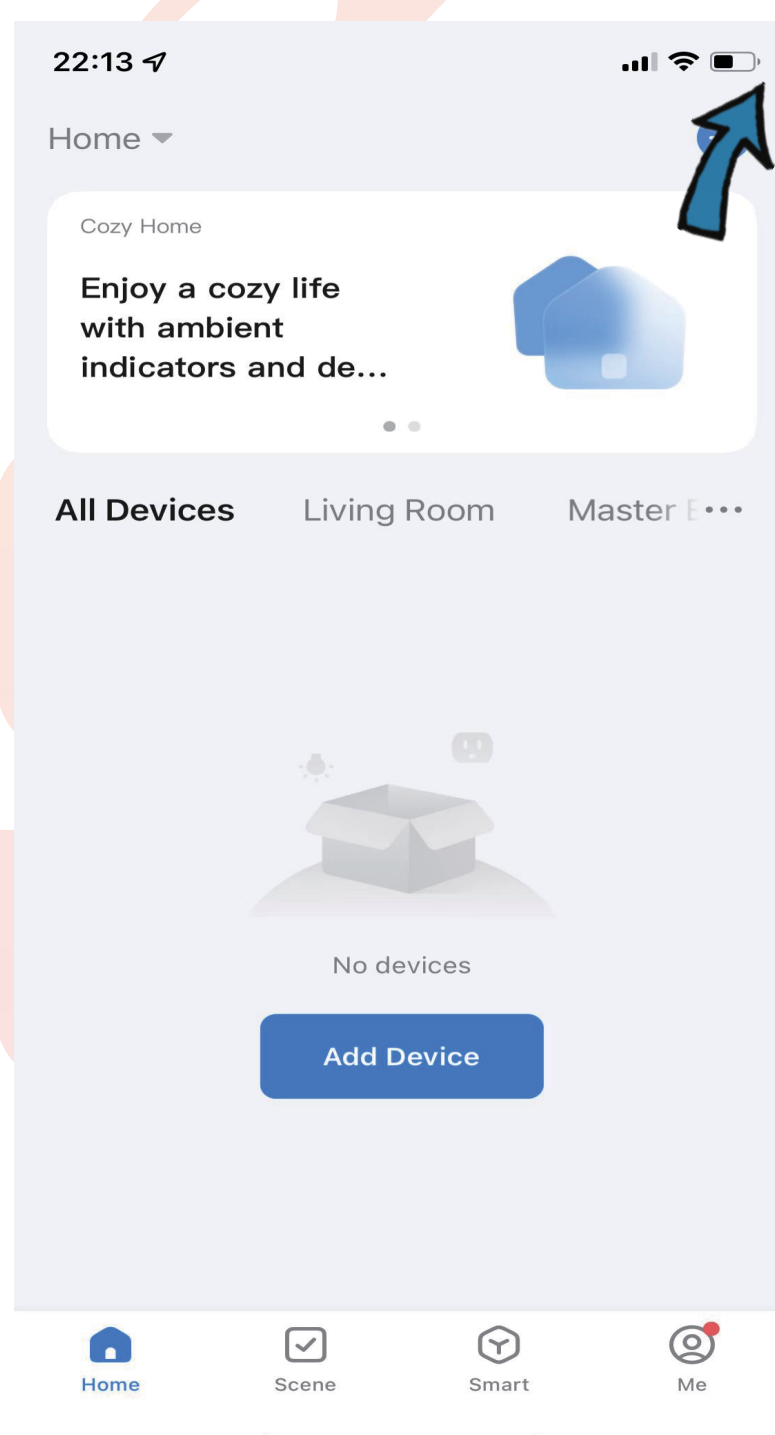

4. 1) Modo Bluetooth:
La aplicación te indicará que actives el Bluetooth en tu móvil y te asegures de que el indicador parpadee rápidamente. Buscará el dispositivo y lo agregará automáticamente.

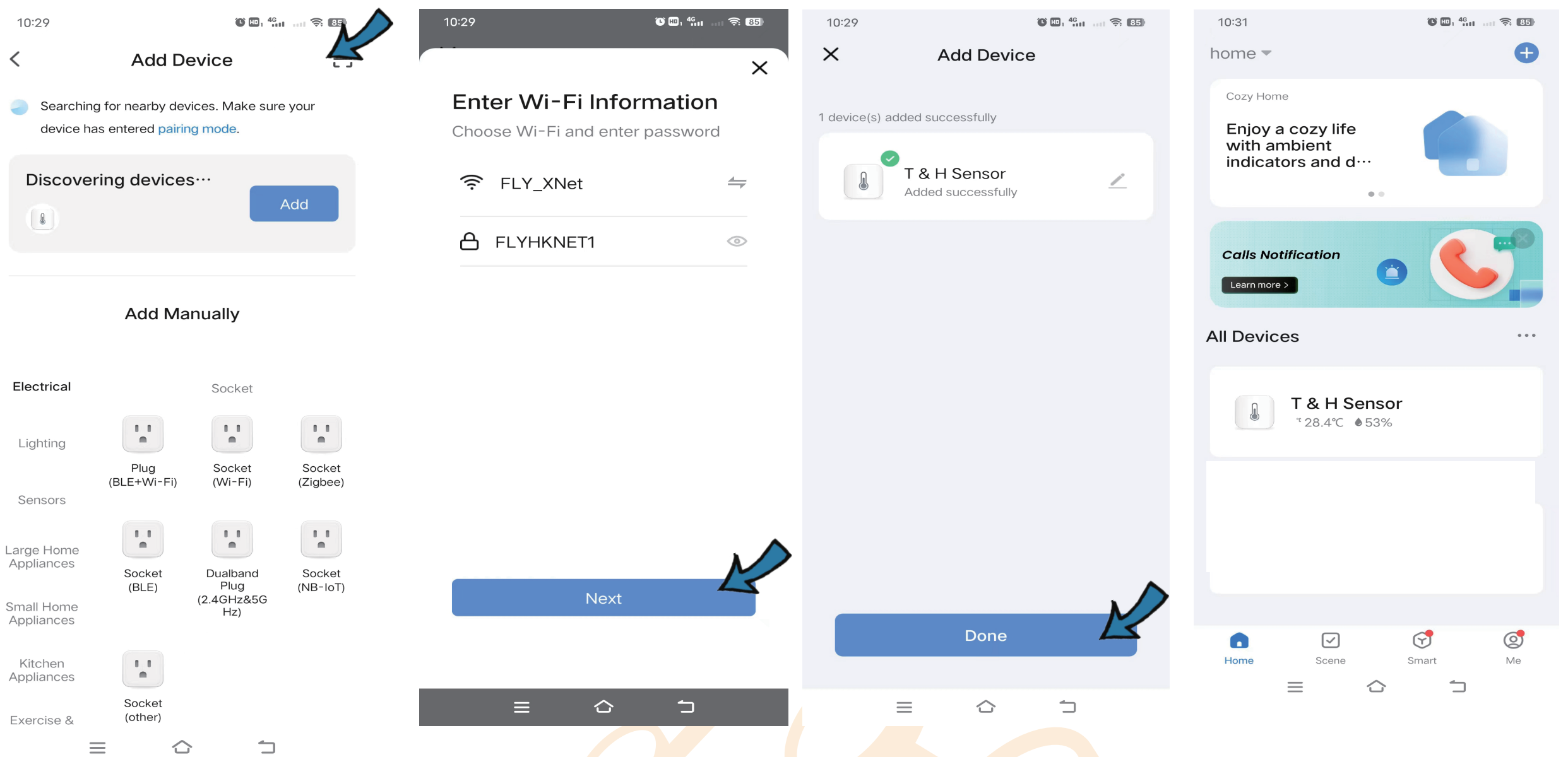

2) Modo Wi-Fi:

Seleccione "Sensor de temperatura y humedad (BLE+ Wi-Fi)" en "Sensores". Seleccione "Parpadeo rápido" y asegúrese de que la luz LED parpadee rápidamente. De lo contrario, mantenga pulsado el botón de reinicio durante unos 5 segundos hasta que el indicador parpadee rápidamente.

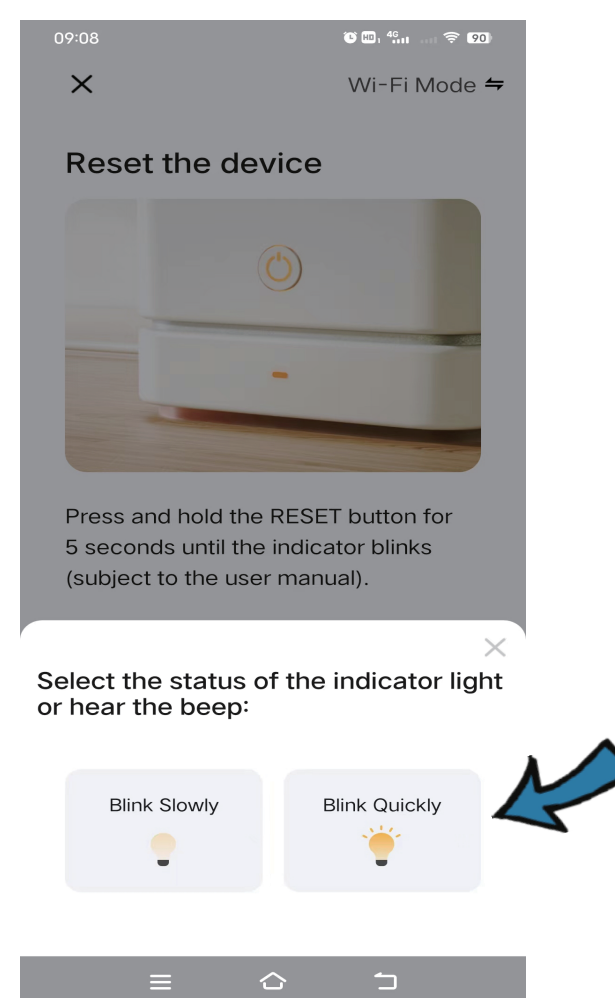
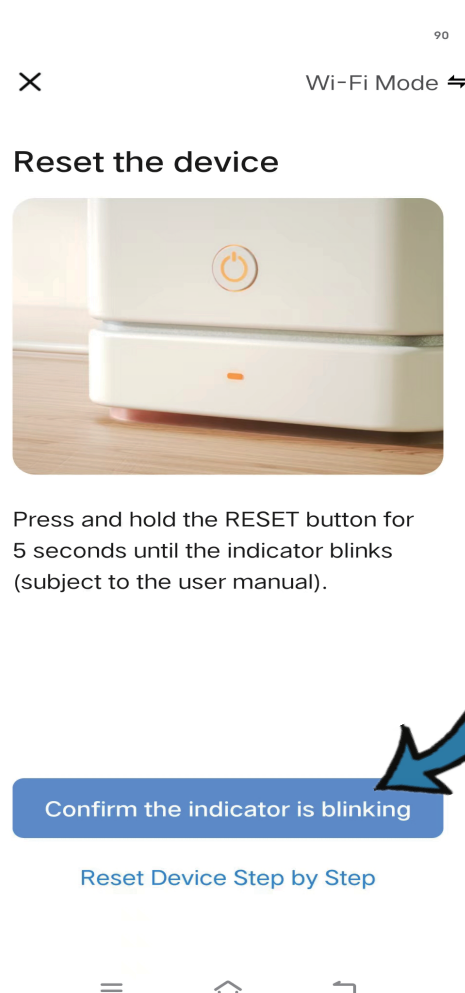
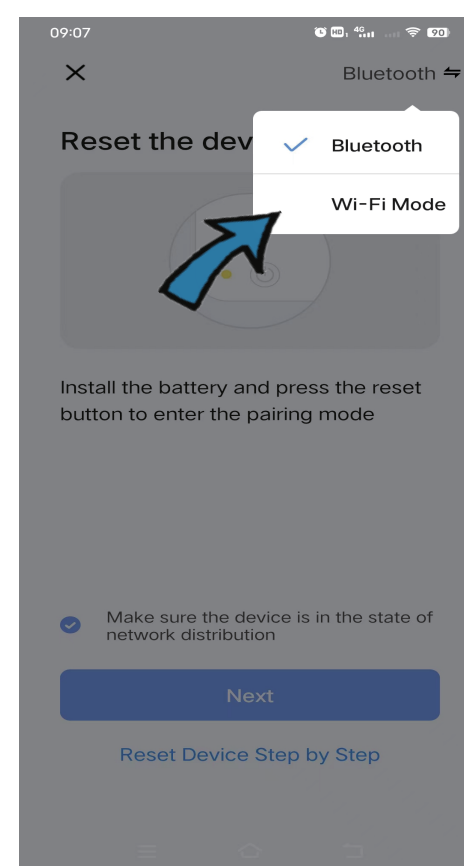
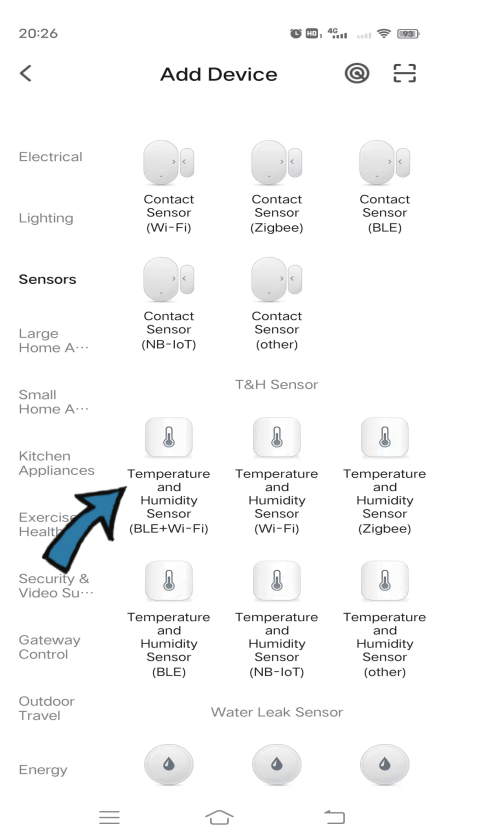

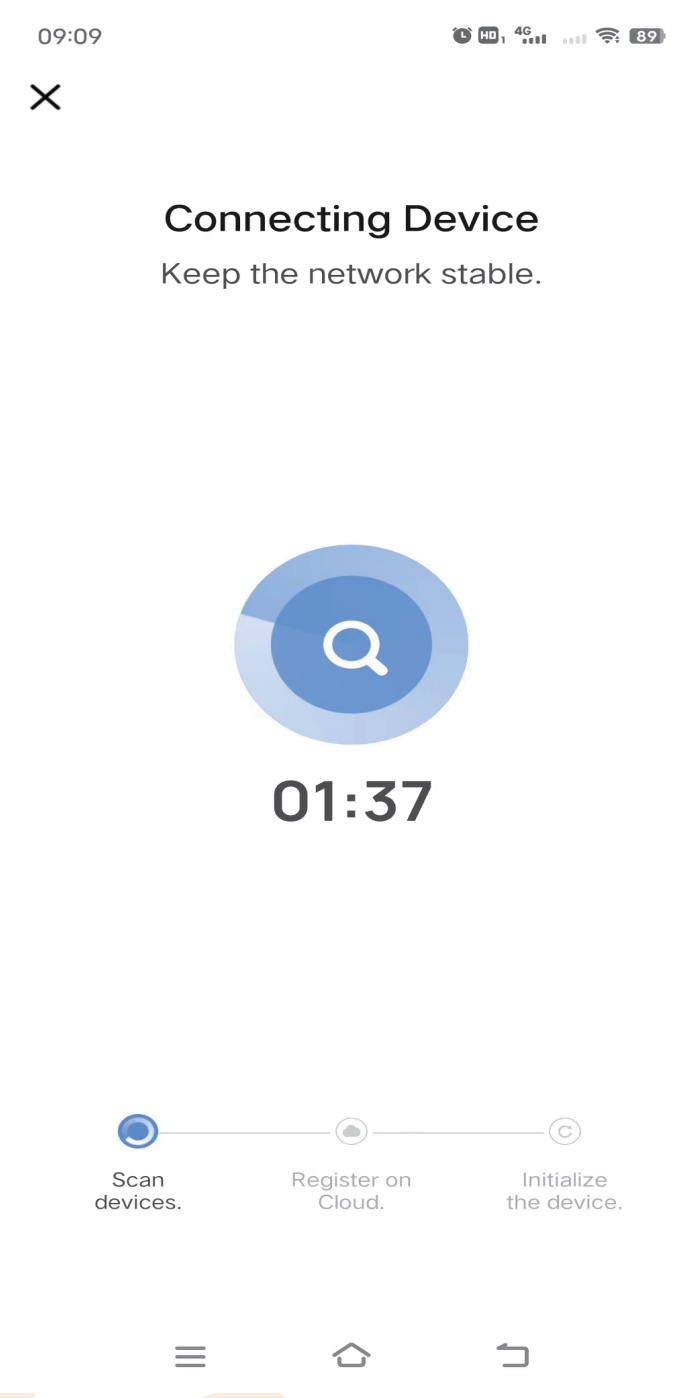
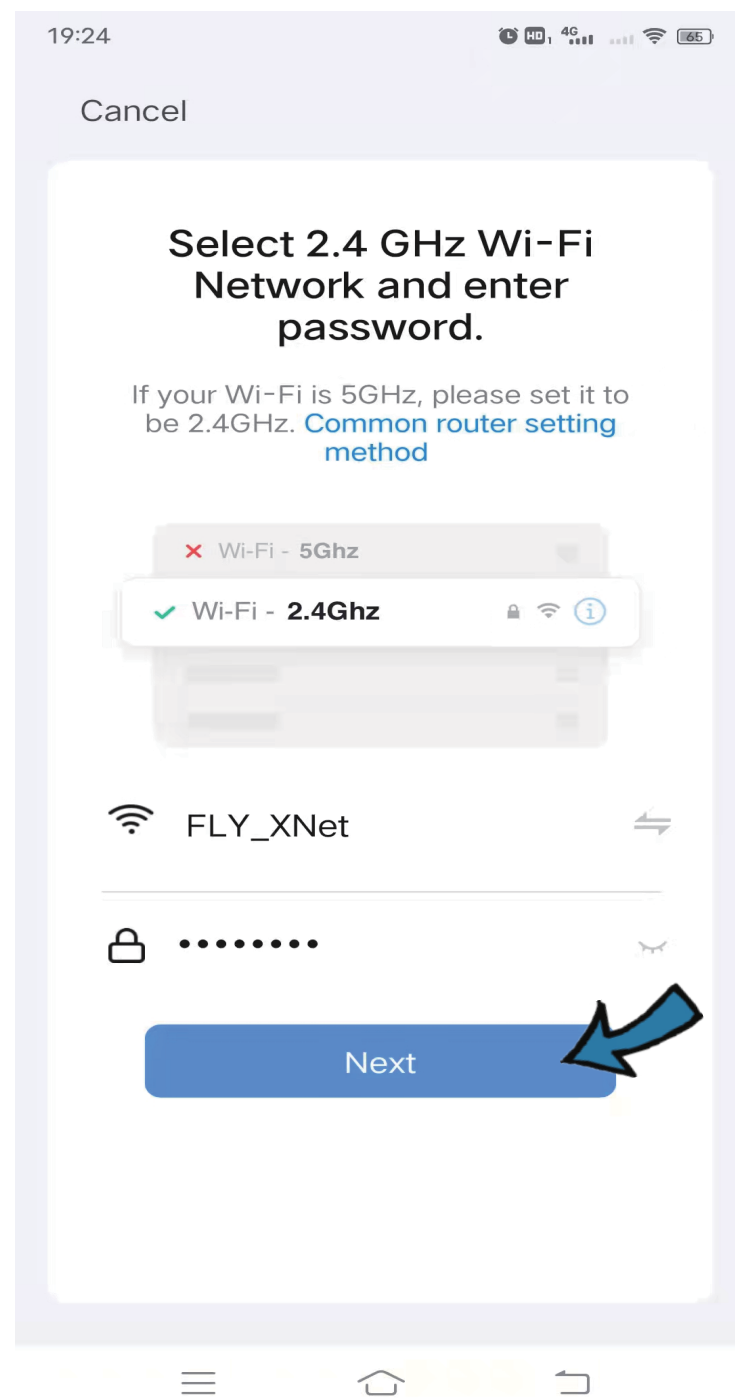

También puede seleccionar "Parpadeo lento". Asegúrese de que el indicador LED parpadee lentamente. De lo contrario, mantenga presionado el botón de reinicio durante unos 5 segundos hasta que el indicador parpadee lentamente. Conecte su teléfono móvil al punto de acceso del dispositivo: "SmartLife-XXXX" y, a continuación, haga clic para volver a la interfaz de la aplicación. Se conectará automáticamente al router Wi-Fi y la configuración se habrá completado.

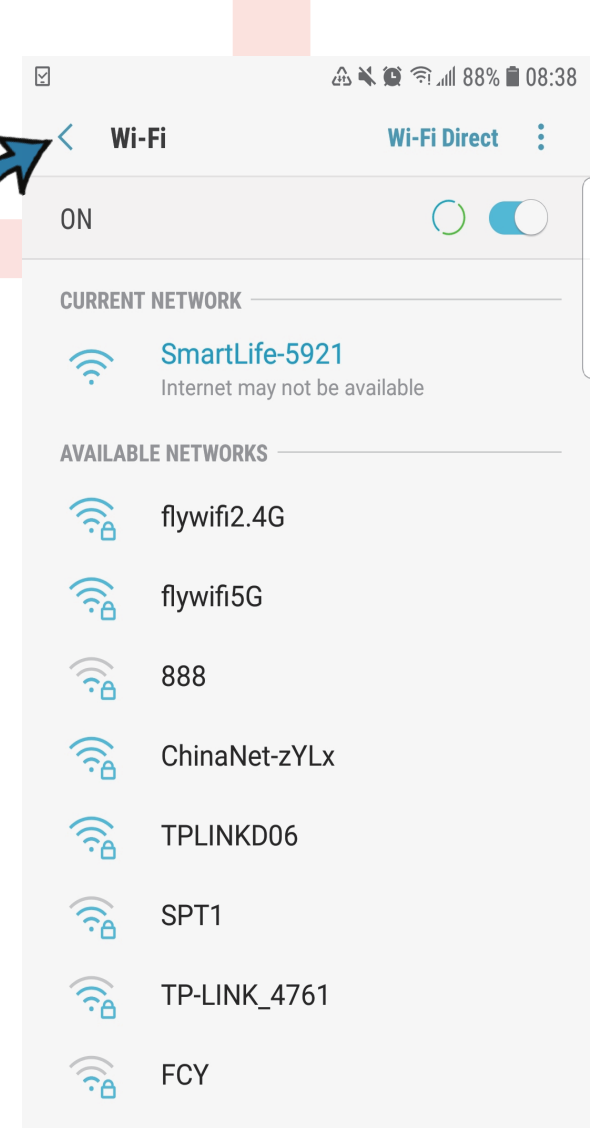
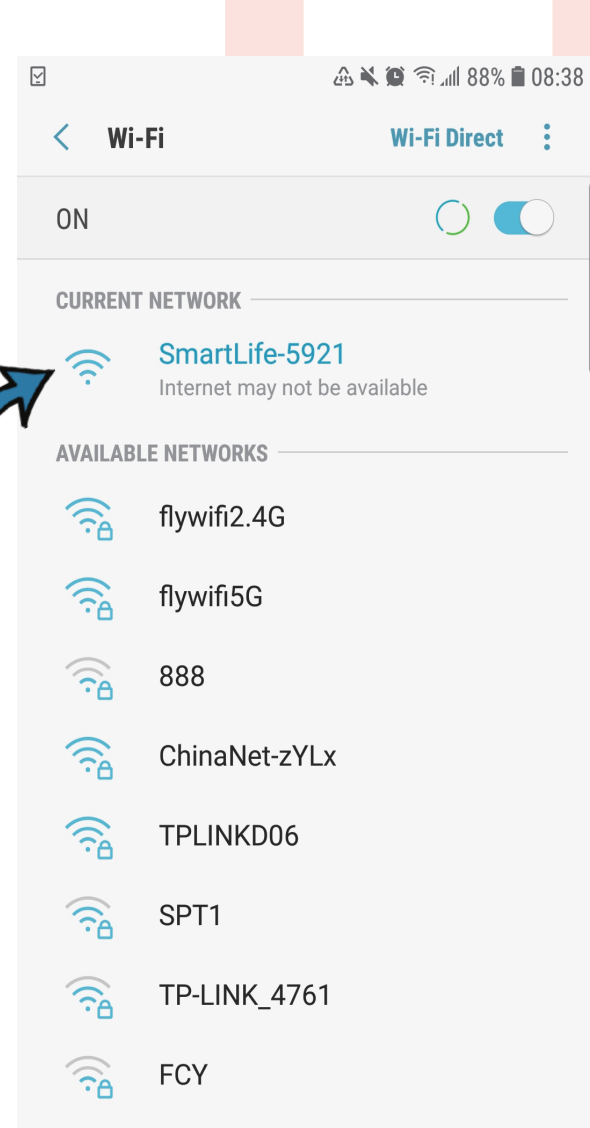
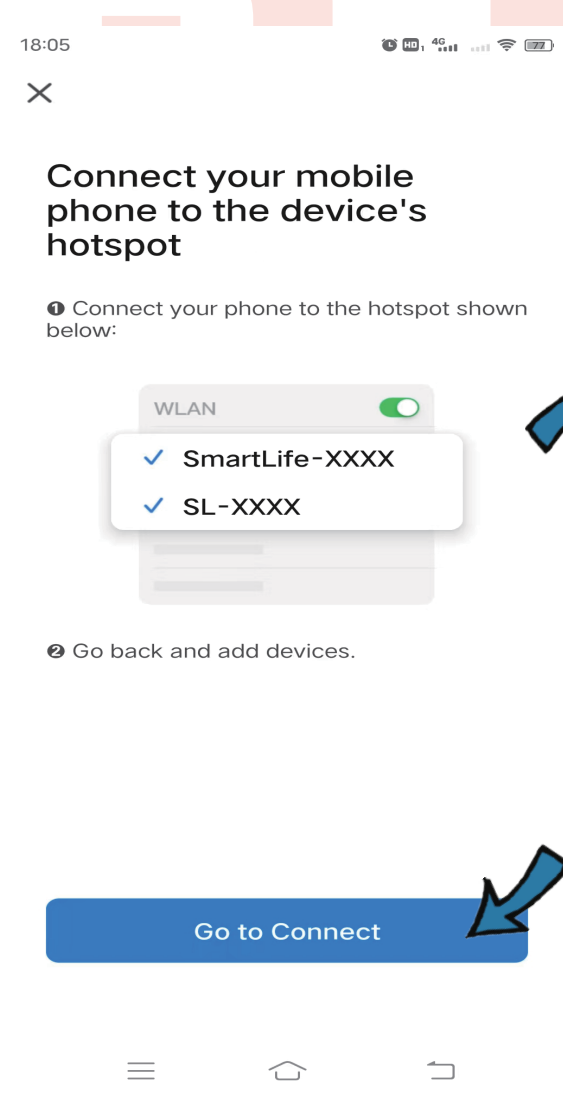
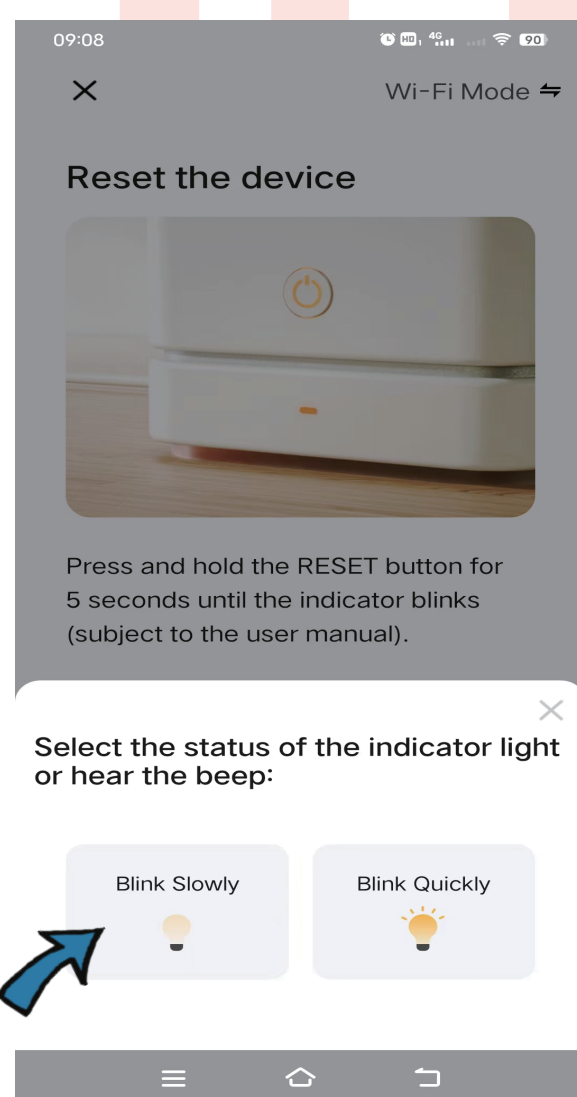

Escenas de aplicación

Una vez realizada la configuración de red, cierre la tapa trasera y podrá:

1. Use una toalla limpia y seca para limpiar la zona donde desea montar el sensor. Retire la cinta adhesiva de la parte posterior del sensor y presione con fuerza para fijarlo bien a la pared.
2. Cuélguelo en la pared o puerta con el cordón suministrado.
3. Colóquelo sobre la mesa o cualquier plataforma a su gusto.



GLISTFEEL

Funciones

1. Alarma de temperatura y humedad

Puede preestablecer el rango de temperatura y humedad en el conjunto. Cuando la temperatura o humedad interior real se salga del rango, se enviará un mensaje de alarma instantáneo a través de la aplicación.

2. Calibración de temperatura y humedad

Puede calibrar la temperatura y la humedad en el menú "Configurar". Seleccione el valor de calibración y presione el botón de reinicio una vez. Los datos de temperatura y humedad se ajustarán según corresponda en la aplicación.

3. Registros de temperatura y humedad.

Puedes consultar los datos históricos de temperatura y humedad almacenados durante un año y exportarlos a tu dirección de correo electrónico.

4. Interruptor de unidad de temperatura

Puede cambiar la unidad de temperatura entre Celsius y Fahrenheit en el menú. Seleccione la unidad de temperatura y presione el botón de reinicio una vez. El cambio estará completo.

5. Enlace inteligente

Puedes crear escenas de conexión con otros dispositivos inteligentes Tuya, como el control remoto inteligente por infrarrojos. Por ejemplo, cuando la temperatura interior sea superior a 30 °C, el aire acondicionado se encenderá automáticamente; o cuando la humedad sea inferior al 20 %, el humidificador rociará.

6. Control de voz de terceros

Puedes consultar la temperatura y la humedad a través de Amazon Alexa o el altavoz inteligente con Google Assistant.

OK Google, ¿cuál es la humedad del <dispositivo>?

OK Google, ¿cuál es la temperatura del <dispositivo>?

Alexa, ¿cuál es la humedad del <dispositivo>?

Alexa, ¿cuál es la temperatura de <nombre del dispositivo>?

Preguntas frecuentes

- 1) Gracias a su diseño resistente al agua, se puede utilizar en exteriores. No lo exponga a la luz solar ni a la lluvia durante largos periodos para garantizar su larga vida útil.
- 2) Configure la conexión de red inmediatamente después de instalar las baterías para evitar el consumo de energía. Asegúrese también de que la red wifi funcione correctamente. Si la red no es buena, el dispositivo se conectará constantemente al wifi y las baterías se agotarán fácilmente.
- 3) Aproximadamente 30 minutos después de configurar el wifi, la temperatura y la humedad se acercan más a la temperatura ambiente real, por lo que las lecturas son más precisas. Mantenga el sensor alejado de fuentes de calor.
- 4) Dado que es un dispositivo con poca batería, si no se reporta información en 24 horas, la aplicación te recordará que está sin conexión.
- 5) Cuando la temperatura ambiente cambie $0,5\text{ }^{\circ}\text{C}$ o la humedad un 5% , la temperatura y la humedad se actualizarán cada 2 minutos.
- 6) Cuando la temperatura ambiente cambie $<0,5\text{ }^{\circ}\text{C}$ o la humedad cambie $<5\%$, la temperatura y la humedad se actualizarán una vez por hora.



WWW.GISFEEL.COM

Baterias 2AAA

Origen: CHINA.

Importa y Distribuye: OLIVEAR S.R.L.
Gral. César Díaz 2913, C.A.B.A,
Buenos Aires, República Argentina.