

GISFEEL

FEEL FREE. FEEL SMART.

INSTRUCCIONES SWITCH 1 CANAL VENTILADOR WIFI O ZIGBEE*



*Requiere de un Gateway Zigbee

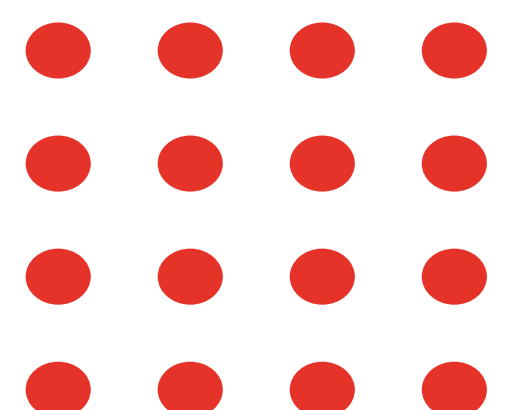

1 CORTE LA CORRIENTE ELECTRICA

Corte la corriente eléctrica antes de realizar la conexión del Switch.

Localice el cable positivo y neutro de su red. Recomendamos la instalación por parte de un profesional.

Preste atención a los diagramas de conexión. Línea y Neutro de Entrada no pueden invertirse entre sí, ni con Línea y Neutro de Salida.

2 INSTRUCCIONES DE CABLEADO

1. Conexión directa sin Tecla

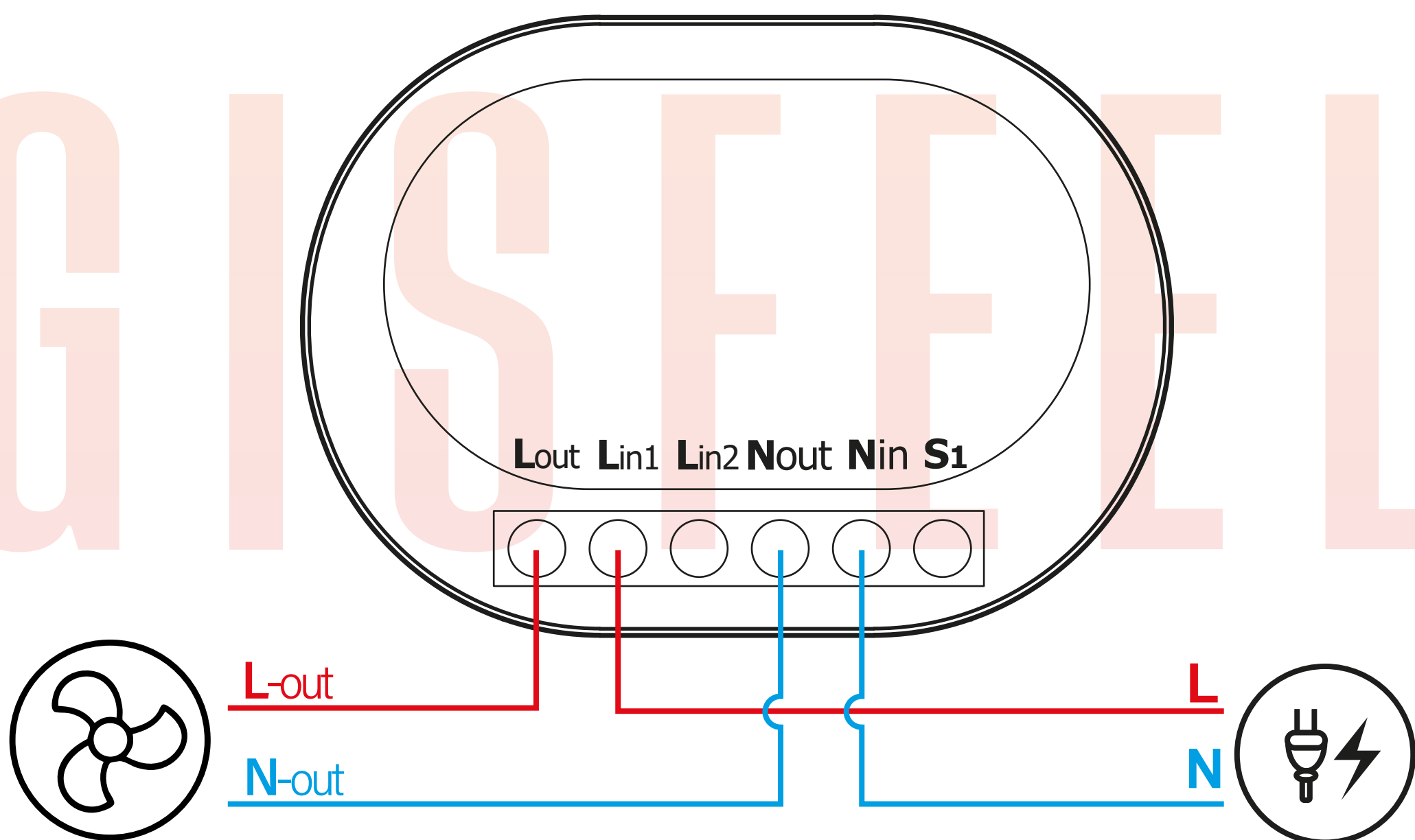

2. Conexión con Pulsador

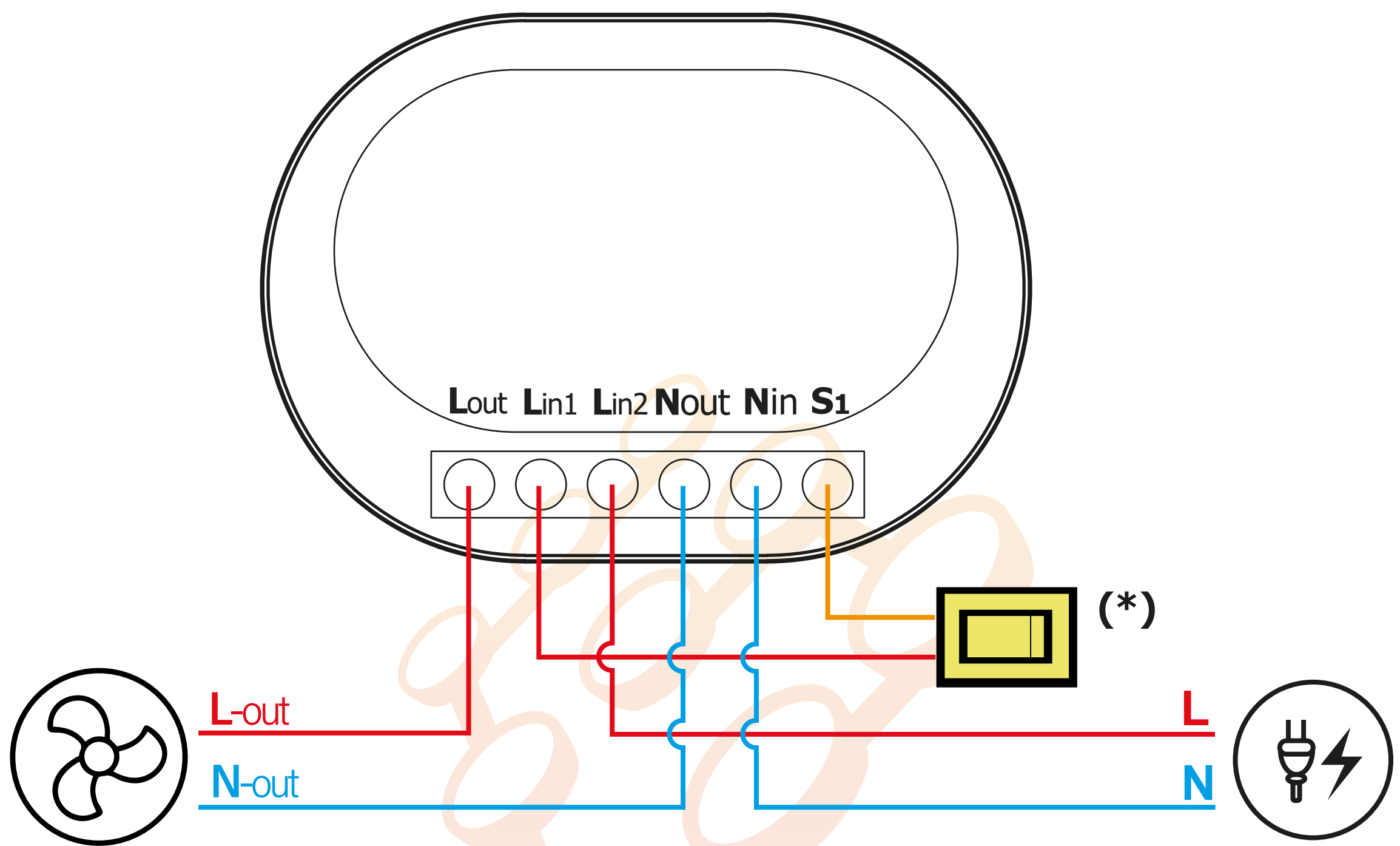

(*) Tecla tipo Pulsador:

- . 1 pulso para encender o apagar
- . Mantenga pulsado para subir la intensidad
- . Mantenga pulsado para bajar la intensidad

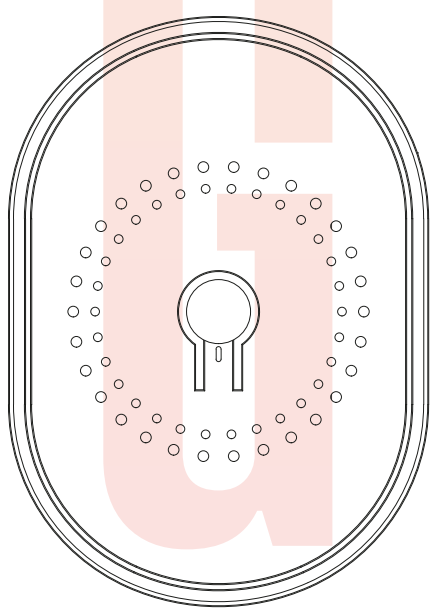

El pulsador en la parte trasera del Switch tiene la misma funcionalidad. Ambos pulsadores le permiten operar el ventilador por mas que no tenga acceso a Internet.

NO COMPATIBLE CON VARIADORES DE VELOCIDAD MECANICOS

3 DESCARGA DE LA APP

Descargue la APP **SmartLife** o **Tuya** escaneando el QR o en Google Playstore o Apple App store.



Smartlife



Tuya

Deberá registrarse para comenzar a usarla. Una vez instalada la APP puede crear sus familias y en cada una crear diferentes ambientes. Recuerde habilitar la "Ubicación" en su celular para obtener datos mas precisos para la creación de escenas.

En la APP puede gestionar permisos para diferentes miembros para administrar o controlar sus familias o ambientes o los dispositivos que usted desee.

Recuerde que la conexión Wifi debe ser 2.4 Ghz y la contraseña, la misma que utiliza para conectarse.

4 ENCENDIDO DEL DISPOSITIVO

El Mini Switch Gisfeel posee una luz LED detras del pulsador. Al energizarlo, la luz LED debería comenzar a titilar rápidamente, permitiendo la **vinculación automática** en la App.

Para la versión **Wifi**, conecte su celular a la red WIFI 2.4GHZ, active el Bluetooth y desactive los "Datos Móviles".

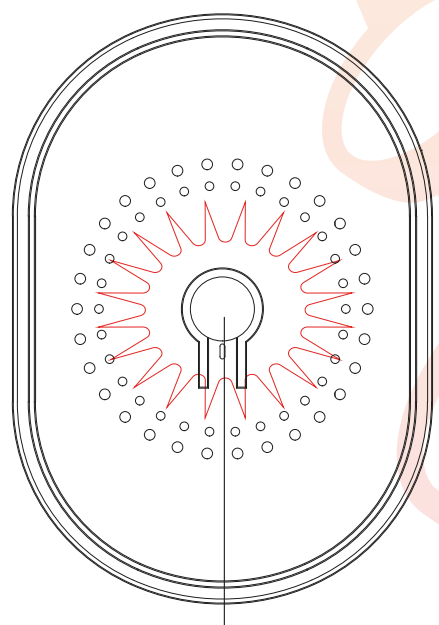

Pulsador

Vinculación automática:

Luz titila rapidamente

Vinculación manual:

Luz titila lentamente

Si la luz LED no titila, presione el pulsador durante varios segundos hasta que comience a titilar.

Para cambiar el modo de vinculación manual a modo de vinculación automática presione el pulsador durante 8-10 segundos nuevamente.

Para la versión **Zigbee***, puede instalar desde el **Hub/Gateway** previamente instalado en la App Tuya o Smartlife. Para ello ingrese al Hub y

***El Switch Zigbee requiere de un GATEWAY o HUB Zigbee para su instalación.**

5 VINCULACION DEL SWITCH A LA APP

Abra la App. Si el Switch se encuentra en el modo de vinculación automática, el mismo aparecerá automáticamente para su vinculación.

Si no presione **+** en la APP. Seleccione **`Agregar Dispositivo`** y siga las instrucciones.

Si no logra conectarlo en modo automático, puede **`Añadir manualmente`** seleccionando en **`Eléctrico`** - **`Interruptor de ventilador`** - **`Interruptor de ventilador (BLE+Wi-fi)`** ó **`Interruptor de ventilador (Zigbee)`** según corresponda y siguiendo las instrucciones.

6 OPCIONES DE SETEOS



El Switch tiene la opción de programación por horarios y días o de temporización desde la Pantalla principal del Switch Ventilador en la APP.

También puede vincular diferentes dispositivos smart creando "Escenas" desde la pantalla principal de la APP.

(a) Encendido y Apagado

(b) Regulación de Velocidad

(e) Historial de funcionamiento

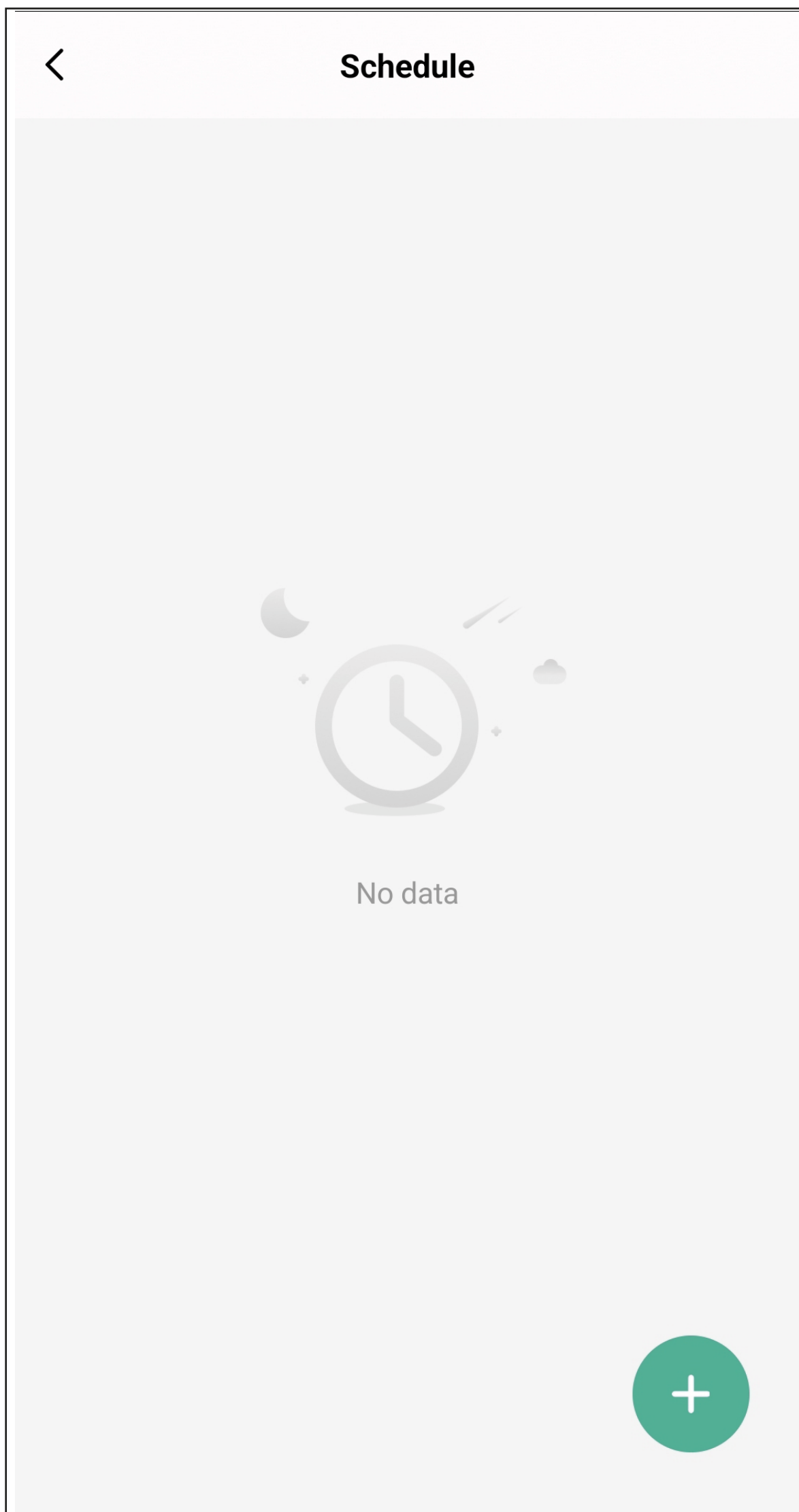

(c) Schedule:
Permite programar horarios y días de encendido y apagado

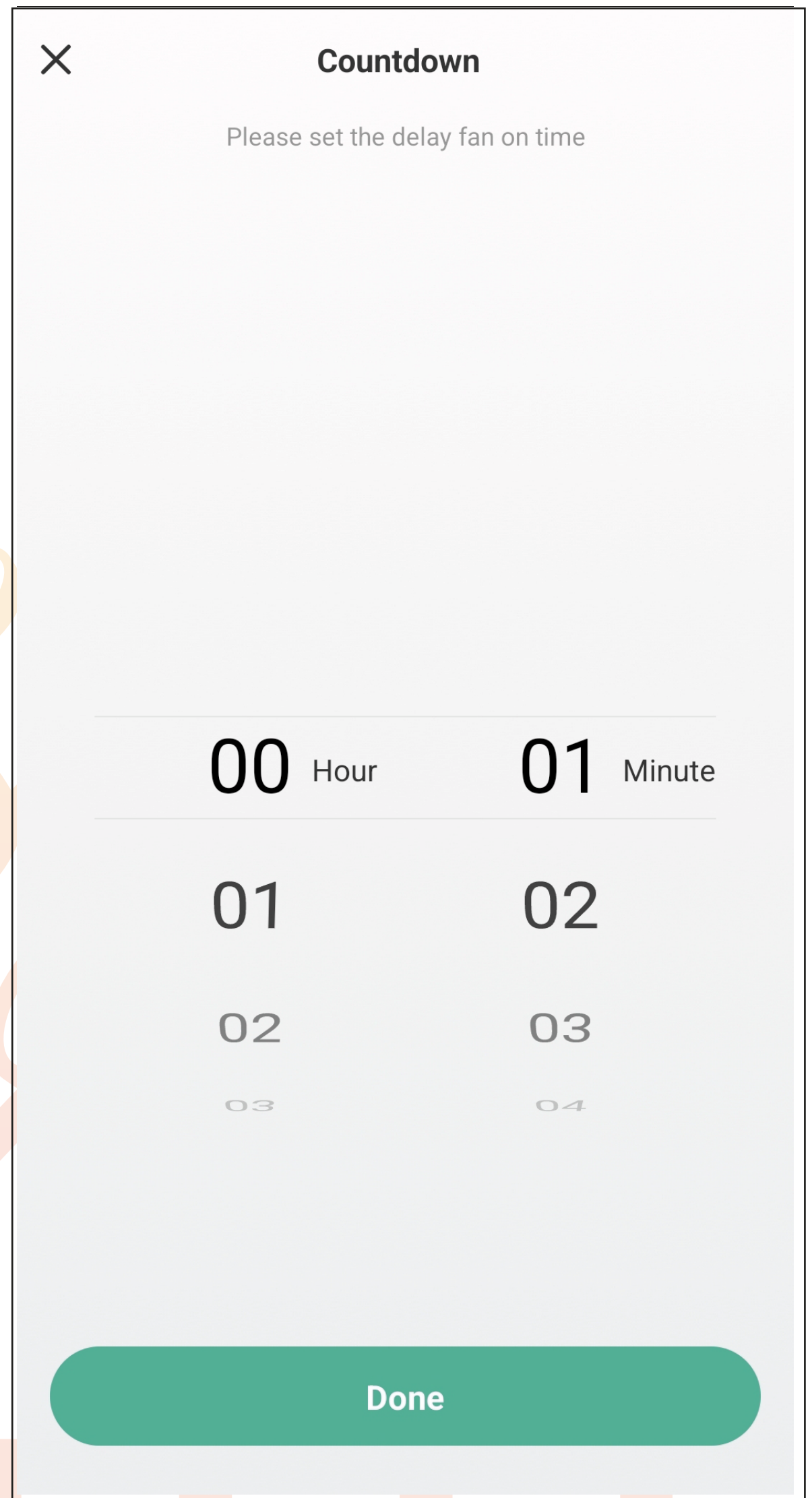

(d) Countdown:
Temporizador para apagado o encendido

1. Este producto solo controla ventiladores de techo, no ventiladores con luces.
2. Si el ventilador no funciona cuando se ajusta la velocidad, configure la velocidad mínima en la interfaz de la APLICACIÓN.
3. Dado que diferentes ventiladores tienen diferente compatibilidad y calidad, la velocidad mínima puede variar según el modelo.
4. La función de temporización solo puede cronometrar el encendido y apagado del ventilador y no admite la velocidad del ventilador temporizado.
5. Cuando se conecte a la señal Wifi, active Bluetooth y WIFI para que la velocidad de conexión sea más rápida.



WWW.GISFEEL.COM

Marca: Gisfeel
Entrada: 100-240Vca; 50/60hz; 150W
Carga Máxima: 10A
Consumo en reposo: <0.5W
Wifi: 2.4GHz | Zigbee: 3.0
Origen: CHINA.
Importa y Distribuye: OLIVEAR S.R.L.
Gral. César Díaz 2913, C.A.B.A, Buenos Aires,
República Argentina.

