

rainbow[®]
POWERNOZZLE[™]

INSTRUCTION MANUAL



Important Safety Instructions



THIS SYMBOL MEANS 'CAUTION.' When using an electrical appliance, basic precautions should always be followed, including the following:



THIS SYMBOL MEANS 'PLEASE READ ALL INSTRUCTIONS BEFORE USING THIS UNIT.'

1. Use only as described in this manual. Use with RHCS19 Rainbow model only.
2. To reduce the risk of electric shock - use indoors only.
3. To avoid the risk of fire, do not vacuum up anything that is burning or smoking, such as cigarettes, matches or hot ashes.
4. To avoid electric shock, do not handle plug or Power Nozzle with wet hands.
5. To avoid injury, do not put any object into openings. Do not use if any openings are blocked; keep free of dust, lint, hair, and anything that may reduce airflow.
6. To avoid injury, keep hair, loose clothing, fingers and all parts of body away from openings and moving parts.
7. To reduce the risk of electric shock - use for dry pick up only. Do not use Power Nozzle outdoors or on wet surfaces.
8. To reduce the injury from moving parts, unplug from the electric supply before cleaning or servicing.
9. This Power Nozzle utilizes double insulation. Use only identical replacement parts. See instructions for servicing double insulated appliances.
10. A double-insulated appliance is marked with one or more of the following: the words "DOUBLE INSULATION" or "DOUBLE INSULATED," or the double insulation symbol  (square with a square). In a double-insulated appliance, two systems of insulation are provided instead of grounding. No grounding mechanism is provided on a double-insulated appliance, nor should a means for grounding be added to the appliance. Servicing of a double insulated appliance requires extreme care and knowledge of the system, and should only be done by qualified personnel. Replacement parts for a double-insulated appliance must be identical to the parts they replace.
11. To avoid the risk of fire, do not use to pick up flammable liquids, such as gasoline, or use in areas where they may be present.
12. The Rainbow can be used by children aged 8 years and above and persons with reduced physical, sensory, or mental capabilities or lack of experience and knowledge, if they have been given supervision or instruction concerning use of the Rainbow in a safe way, and if they understand the hazards involved. Children should be supervised to ensure that they do not play with the Rainbow. Cleaning and user maintenance shall not be performed by children without supervision.
13. Use the Power Nozzle for dry pick-up only. Do not use outdoors or on wet surfaces.
14. Never pick up hard or sharp objects with the Power Nozzle. Items such as pins, hairpins, tacks, crayons and pencil stubs may cause damage to the brush roll or belt.
15. Always make sure your Rainbow is unplugged before attaching your Power Nozzle.
16. Do not oil motor. The motor is permanently lubricated and sealed.
17. Consult flooring manufacturer prior to using the Power Nozzle on bare hard surfaces. Then test the Power Nozzle in an inconspicuous location to verify the flooring is not damaged by use.
18. The Power Nozzle is NOT for use on polished or glossy finish hard surface floors. Additionally, when TRANSPORTING the power nozzle across polished or glossy finish hard surface floors, the Power Nozzle should NOT be running AND the wands should be placed in the upright lock position AND the Power Nozzle tipped back on its rear two wheels for transportation across polished or glossy finish hard surface floors.

The Rainbow® Power Nozzle™

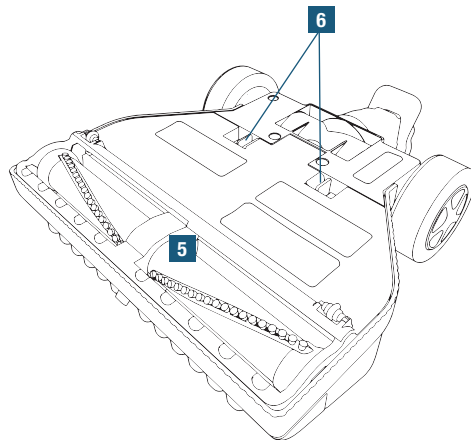
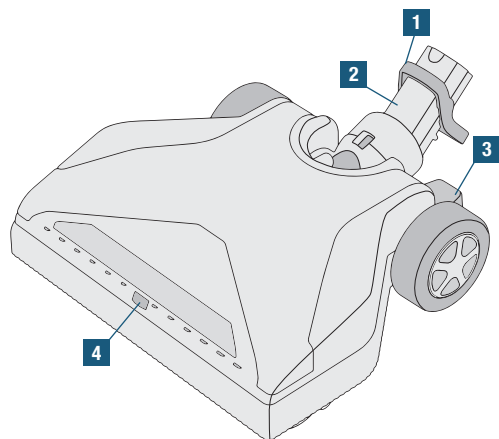

1. Foot Release
2. Pivot Arm
3. Upright Lock Release Pedal
4. Airflow Control
5. Brush Roll
6. Sole Plate Release Tabs

Contact an Authorized Rainbow Distributor for replacement Power Nozzle belts and other supplies.

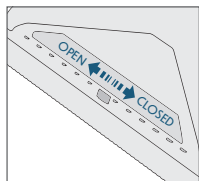

Air Flow Control

The Power Nozzle features the ability to control the amount of airflow. For delicate surfaces, such as area rugs, microfiber carpet and mattresses, use with the Power Nozzle air scoops in the **OPEN** position. For all other purposes, use the Power Nozzle with the air scoops in the **CLOSED** position.

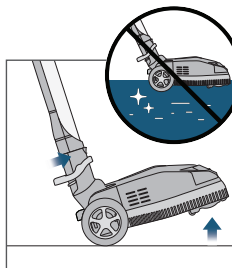

Polished or Glossy Finish Hard Surface

⚠ CAUTION: The Power Nozzle is **NOT** for use on polished or glossy finish hard surface floors.

Additionally, when **TRANSPORTING** the power nozzle across polished or glossy finish hard surface floors, the Power Nozzle should **NOT** be running **AND** the wands should be placed in the upright lock position **AND** the Power Nozzle tipped back on its rear two wheels for transportation across polished or glossy finish hard surface floors.

Troubleshooting Guide

This Rainbow appliance has been thoroughly tested and inspected. If a minor issue develops, the following troubleshooting procedures may help identify and correct the issue. If you are unable to resolve the issue, contact an Authorized Rainbow Distributor for service. Any service procedure not listed below should be performed by an Authorized Rainbow Distributor or Service Center.

⚠ WARNING: Disconnect electrical supply before performing maintenance to the unit. Failure to do so could result in electrical shock or personal injury.

ISSUE	POSSIBLE CAUSE	POSSIBLE SOLUTION
The Power Nozzle motor is not running.	Handle trigger is not activated.	Must squeeze trigger on hose handle.
	Wands not connected.	Make sure wands are properly connected.
	Wand connections not made.	Make sure wands are seated properly.
	Automatic resetting motor protector has tripped.	Turn Rainbow off. Leave off for 30 seconds. Turn Rainbow back on.
The Power Nozzle motor is running but brush is not revolving.	Broken belt.	Disconnect power; Remove sole plate; Make sure brush rotates freely; Replace belt.
The Power Nozzle brush is stopped and cannot be rotated by hand.	Object lodged in brush chamber.	Disconnect power; Remove sole plate; Remove foreign object; Make sure brush rotates freely.
	Bearing worn out.	Contact an Authorized Rainbow Distributor or Service Center for a replacement brush roll.
The Power Nozzle is not picking up debris well.	Clogged air chamber.	Disconnect power; Remove sole plate; Clear out entire air chamber.
	Clogged wands or hose.	Disconnect power; Remove obstruction; Connect to Rainbow; Make sure air is flowing freely through hose.
	Bristles not in contact with carpet.	Make sure sole plate is completely in position before latching; Replace brush if bristles are worn too short.

Power Nozzle™ Assembly and Operation

Assembly

1. Prior to using the Power Nozzle, follow the Rainbow Quick Start Guide to prepare the Rainbow.
2. Insert the bottom wand with male end into the opening located on top of the Power Nozzle. Press downward until button lock clicks.

Operation

3. Plug in the Rainbow.
4. Press down on the main power button. The Rainbow will always start in high speed.
5. To disengage from the upright position, use your left foot to press down on the upright lock release pedal. Then pull backwards.
6. To activate the Power Nozzle, squeeze trigger on hose handle. Release trigger to turn Power Nozzle off.
7. Guide Power Nozzle slowly back and forth over carpet with free and easy strokes. Let the Power Nozzle and Rainbow do the work.

8. To lock Power Nozzle into the upright position, use your left foot to depress the upright lock pedal. Next, grasp the wand assembly and push forward until wand system is fully engaged in locking tabs. Release the upright lock pedal.
9. To disconnect the Power Nozzle from the wand, place your foot on the foot release above the pivot arm.

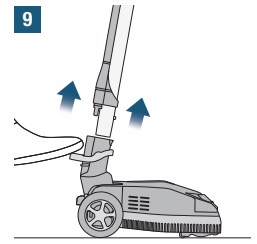
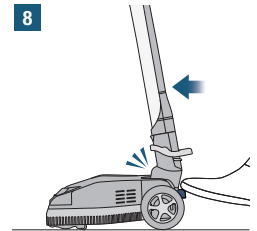
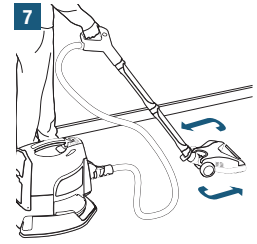
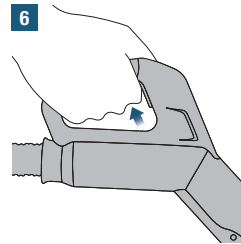
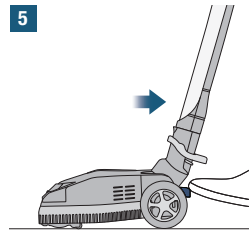
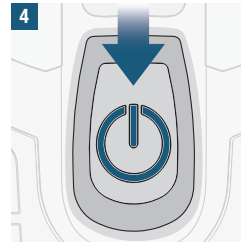
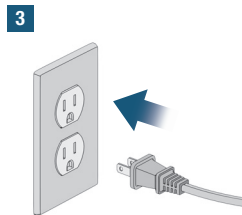
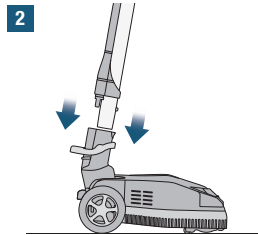

Replacing the Power Nozzle™ Belt

For best performance, we recommend you replace your Rainbow Power Nozzle belt every 12 to 18 months or when you notice decreased cleaning performance. Your Power Nozzle comes with one replacement belt and can be easily changed in just a few minutes. This replacement belt is located in the spare belt pocket under the sole plate. For additional replacement belts contact an Authorized Rainbow Distributor.

⚠ WARNING: Always disconnect from electrical supply when servicing.

1. Turn the Power Nozzle upside down. Simultaneously squeeze the two snap tabs, pull the snap tabs up and rotate the sole plate towards the front of the Power Nozzle to disengage the sole plate.
2. Grasp the belt door near the belt and rotate it towards the back of the sole plate to reveal the belt and brass motor pulley.
3. Using a flat-bladed screwdriver, pry upwards on the two ends of the brush roll until it is clear of the Power Nozzle.
4. Remove the belt from the motor pulley and then remove the brush roll from the Power Nozzle.
5. Discard the worn or broken belt and replace with a new belt. Align the grooves of the new belt with the grooves on the center pulley of the brush roll.
6. Orient the brush roll so that the bristles appear as shown in Diagram 6. Position the brush roll and belt over the brass motor pulley so that the grooves of the new belt are aligned with the grooves of the brass motor pulley.
7. Note the 'octagon' shaped brush roll end caps and the 'octagon' shaped pockets in the Power Nozzle. Also note the two 'alignment' ribs near the 'octagon' shaped pockets in the Power Nozzle. Pull the brush roll forward to remove the slack in the belt to keep the belt on the brass motor pulley. Position the brush roll such that the 'octagon' shaped end caps are on the 'alignment' ribs.
8. Using your thumbs, push the 'octagon' shaped end caps forward until the brush roll drops into the 'octagon' shaped pockets in the Power Nozzle. Make sure the 'octagon' shaped end caps are correctly seated in the 'octagon' shaped pockets. Rotate the brush roll to make sure the belt is assembled correctly on the brush roll pulley and the brass motor pulley.
9. Close the belt door by rotating it forward and snapping it closed.
10. Re-install the sole plate, making sure the front and rear snaps are fully engaged.
11. Replacement of the belt is complete.

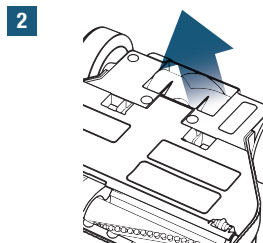
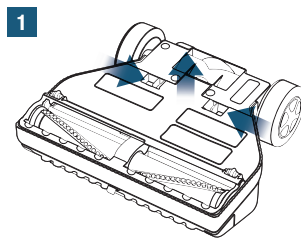

3

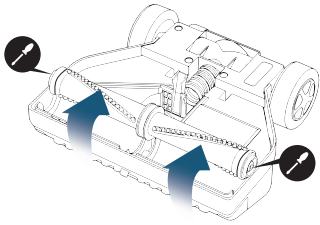

4

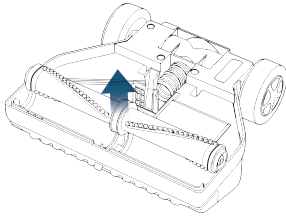

5A

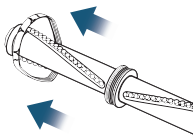

5B

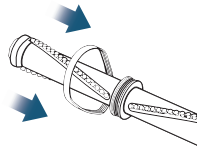

6

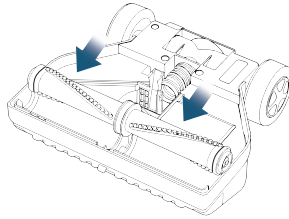

7A

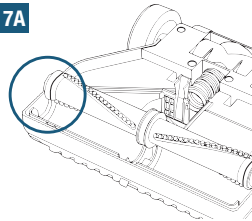

7B

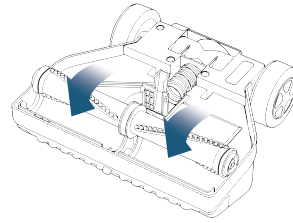

8

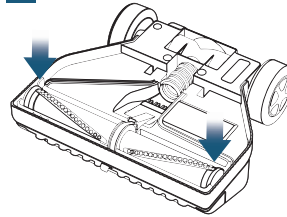

9

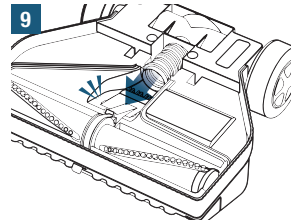

10

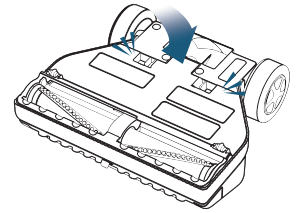

Contact an Authorized
Rainbow Distributor for
replacement Power Nozzle
belts and other supplies.

Instrucciones Importantes de Seguridad



ESTE SÍMBOLO SIGNIFICA 'PRECAUCIÓN'. Cuando utilice un aparato eléctrico, siempre debe seguir precauciones de seguridad básicas, incluidas las siguientes:



ESTE SÍMBOLO SIGNIFICA 'LEA TODAS LAS INSTRUCCIONES ANTES DE USAR ESTA UNIDAD'.

1. Usar solamente tal como se describe en este manual. Usar solo con el modelo RHCS19 Rainbow.
2. Para reducir el riesgo de descarga eléctrica, use solo en interiores.
3. Para evitar la descarga eléctrica, no manipule el enchufe ni el Power Nozzle con las manos mojadas.
5. Para evitar lesiones, no coloque ningún objeto en las aberturas. No lo use si tiene alguna abertura bloqueada; mantenga libre de polvo, pelusa, pelo y cualquier otro material que pueda reducir el flujo de aire.
6. Para evitar lesiones, mantenga el pelo, la ropa suelta, los dedos y todas las partes del cuerpo alejadas de las aberturas y partes móviles.
7. Para reducir el riesgo de descarga eléctrica, use solo para la recolección seca. No use el Power Nozzle en el exterior ni en superficies húmedas.
8. Para reducir las lesiones con las partes móviles, desenchufe el producto de la alimentación eléctrica antes de realizar tareas de limpieza o de servicio.
9. El Power Nozzle utiliza doble aislamiento. Use solo piezas de repuesto idénticas. Consulte las instrucciones para el servicio de aparatos con doble aislamiento.
10. Un aparato con doble aislamiento está marcado con una o más de las opciones siguientes: las palabras "DOBLE AISLAMIENTO" o "DOBLEMENTE AISLADO" o el símbolo de doble aislamiento (cuadrado dentro de un cuadrado). En un aparato con doble aislamiento, se incluyen dos sistemas de aislamiento en lugar de la conexión a tierra. No se incluye ningún mecanismo de conexión a tierra en un aparato de doble aislamiento, ni se debe agregar un medio de conexión a tierra al aparato. La reparación de un aparato de doble aislamiento requiere extremo cuidado y conocimiento del sistema y solo debe ser realizada por personal calificado. Las piezas de repuesto en un aparato de doble aislamiento deben ser idénticas a las piezas que se reemplazan.
11. Para evitar el riesgo de incendio, no lo use para recoger líquidos inflamables, como gasolina, ni lo use en áreas donde estos puedan estar presentes.
12. El Rainbow puede ser utilizado por niños mayores de 8 años y por personas con capacidades físicas, sensoriales o mentales reducidas o sin experiencia y conocimiento si reciben supervisión o formación para usar el Rainbow de forma segura y si comprenden los peligros involucrados. Los niños deben recibir supervisión para garantizar que no jueguen con el Rainbow. La limpieza y mantenimiento del usuario no debe ser realizada por niños sin supervisión.
13. Use el Power Nozzle solo para recolección en seco. No use en el exterior ni en superficies húmedas.
14. Nunca recoja objetos punzantes con el Power Nozzle. Elementos como alfileres, horquillas de pelo, tachuelas, ceras y lápices pequeños pueden causar daños al rodillo del cepillo o la correa.
15. Siempre verifique que su Rainbow esté desenchufado antes de conectar el Power Nozzle.
16. No aplique aceite al motor. El motor está lubricado de forma permanente y sellado.
17. Consulte con el fabricante del suelo antes de usar el Power Nozzle en superficies rígidas sin recubrimiento. Luego pruebe el Power Nozzle en un lugar no visible para verificar que el suelo no se dañe con el uso.
18. El Power Nozzle NO está destinado a usarse en suelos de superficie dura con acabado pulido o brillante. Adicionalmente, al TRANSPORTAR el Power Nozzle por suelos de superficie dura con acabado pulido o brillante, el Power Nozzle NO debe estar en funcionamiento Y las varillas deben estar colocadas en la posición vertical de bloqueo Y el Power Nozzle debe estar inclinado hacia atrás sobre las dos ruedas traseras para el transporte sobre suelos de superficie dura con acabado pulido o brillante.

Rainbow® Power Nozzle™

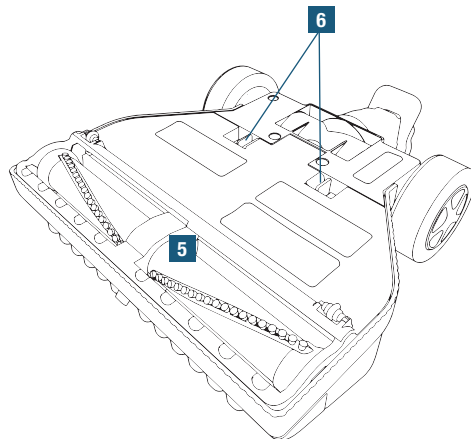
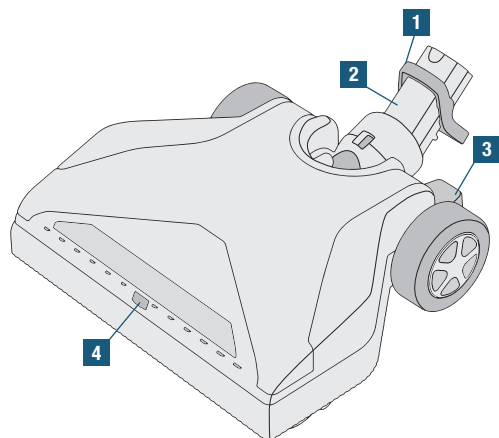

1. Liberación con el pie
2. Brazo giratorio
3. Pedal de liberación del bloqueo vertical
4. Control del flujo de aire
5. Rodillo del cepillo
6. Pestañas de liberación de
7. La placa única

Contacte a un distribuidor autorizado de Rainbow para obtener correas y otras piezas de repuesto del Power Nozzle.

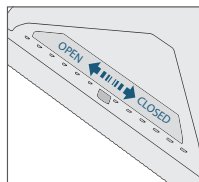

Control del Flujo de Aire

El Power Nozzle tiene la capacidad de controlar la cantidad del flujo de aire. Para superficies delicadas, como alfombrillas, alfombras de microfibra y colchones, use con los tanques de aire del Power Nozzle en la posición **ABIERTO**. Para todos los demás propósitos, use el Power Nozzle con los tanques de aire en la posición **CERRADO**.

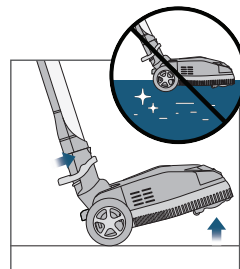

Superficie dura con Acabado Pulido o Brillante

⚠ PRECAUCIÓN: El Power Nozzle **NO** está destinado a usarse en suelos de superficie dura con acabado pulido o brillante.

Adicionalmente, al TRANSPORTAR el Power Nozzle sobre suelos de superficie dura con acabado pulido o brillante, el Power Nozzle **NO** debe estar funcionando y las varillas deben colocarse en la posición de bloqueo vertical y el Power Nozzle debe estar inclinado hacia atrás sobre las ruedas traseras para su transporte sobre suelos de superficie dura con acabado pulido o brillante.

Guía para la Resolución de Problemas

Este aparato Rainbow ha sido cuidadosamente probado e inspeccionado. Si surge un problema menor, los siguientes procedimientos para la resolución de problemas pueden ayudarle a identificar y corregir el problema. Si no puede resolver el problema, contacte a un distribuidor autorizado de Rainbow para obtener servicio técnico. Los procedimientos de servicio que no figuren a continuación deben ser realizados por un distribuidor o centro de servicio autorizado de Rainbow.

⚠️ ADVERTENCIA: Desconecte el suministro eléctrico antes de realizar tareas de mantenimiento en la unidad. De lo contrario, puede producirse una descarga eléctrica o lesiones personales.

PROBLEMA	CAUSA POSIBLE	SOLUCIÓN POSIBLE
El motor del Power Nozzle no funciona.	El gatillo del mango no se activa.	Debe presionar el gatillo en el mango de la manguera.
	Varillas no conectadas.	Asegúrese de que las varillas estén correctamente conectadas.
	No se conectaron las varillas.	Asegúrese de que las varillas estén correctamente asentadas.
	El protector del motor de reinicio automático se ha desconectado.	Apague el Rainbow. Déjelo apagado por 30 segundos. Vuelva a encender el Rainbow.
El motor del Power Nozzle funciona pero el cepillo no gira.	Correa rota.	Desconecte la corriente; retire la placa única; asegúrese de que el cepillo gire libremente; reemplace la correa.
El cepillo del Power Nozzle está detenido y no se puede girar con la mano.	Objeto atascado en la cámara del cepillo.	Desconecte la corriente; retire la placa única; retire el cuerpo extraño; asegúrese de que el cepillo gire libremente.
	Desgaste del rodamiento.	Contacte a un distribuidor o centro de servicio autorizado de Rainbow para obtener un rodillo de cepillo de reemplazo.
El Power Nozzle no recoge bien la suciedad.	Cámara de aire obstruida.	Desconecte la corriente; retire la placa única; vacíe toda la cámara de aire.
	Varillas o manguera obstruida.	Desconecte la corriente; retire la obstrucción; conecte al Rainbow; asegúrese de que el aire fluya libremente por la manguera.
	Las cerdas no hacen contacto con la alfombra.	Asegúrese de que la placa esté completamente en posición antes de bloquearla; reemplace el cepillo si las cerdas están desgastadas y son demasiado cortas.

Ensamble y Operación del Power Nozzle™

Ensamble

1. **Antes de usar el Power Nozzle, siga la Guía de inicio rápido del Rainbow para preparar el Rainbow.**
2. Inserte la varilla inferior con el extremo macho en la abertura ubicada sobre el Power Nozzle. Presione hacia abajo hasta que se trabaje el botón de bloqueo.

para presionar el pedal de bloqueo vertical. Luego, sujete el ensamble de la varilla y presione hacia delante hasta que el sistema de la varilla esté totalmente acoplado en las pestañas de bloqueo. Libere el pedal de bloqueo vertical.

9. Para desconectar el Power Nozzle de la varilla, coloque el pie sobre el pedal de liberación encima del brazo giratorio.

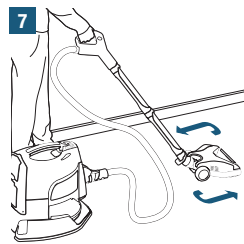
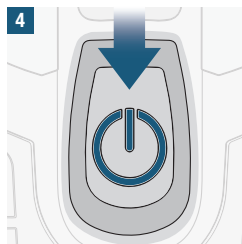

Operación

3. Enchufe el Rainbow.
4. Presione el botón de encendido principal. El Rainbow siempre arrancará en alta velocidad.
5. Para desacoplar de la posición vertical, use el pie izquierdo a fin de presionar el pedal de liberación del bloqueo vertical. Luego tire hacia atrás.
6. Para activar el Power Nozzle, presione el gatillo en el mango de la manguera. Libere el gatillo para apagar el Power Nozzle.
7. Guíe el Power Nozzle lentamente hacia atrás y hacia delante sobre la alfombra con desplazamientos libres y suaves. Permita que el Power Nozzle y el Rainbow hagan el trabajo.
8. Para bloquear el Power Nozzle en la posición vertical, use el pie izquierdo

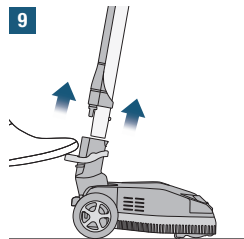
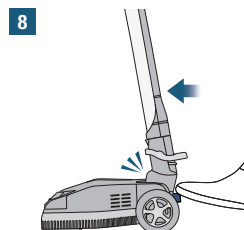
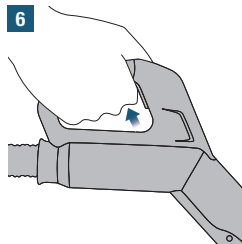
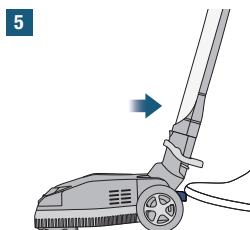
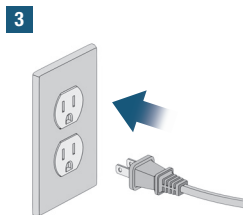
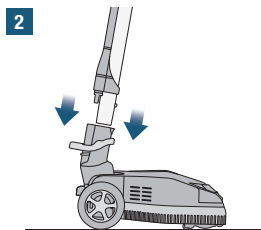

Reemplazo de la Correa del Power Nozzle™

Para un mejor rendimiento, recomendamos que reemplace la correa del Rainbow Power Nozzle cada 12 a 18 meses o cuando observe una reducción en el rendimiento de limpieza. Su Power Nozzle viene con una correa de reemplazo y se puede cambiar fácilmente en apenas unos pocos minutos. Esta correa de reemplazo se ubica en el bolsillo para correa de repuesto debajo de la placa única. Para obtener correas adicionales de reemplazo, contacte a un distribuidor autorizado de Rainbow.

⚠ ADVERTENCIA: Siempre desconecte el aparato del suministro eléctrico antes de realizar tareas de servicio.

1. Coloque el Power Nozzle boca abajo. Presione simultáneamente las dos pestañas a presión, tire de las pestañas a presión y gire la placa única hacia el frente del Power Nozzle para desacoplar la placa única.
2. Sujete la puerta de la correa cerca de la correa y gire hacia la parte posterior de la placa única para que se vean la correa y la polea del motor de latón.
3. Con un destornillador plano, haga palanca hacia arriba en los dos extremos del rodillo del cepillo hasta que se suelte del Power Nozzle.
4. Retire la correa de la polea del motor y luego retire el rodillo del cepillo del Power Nozzle.
5. Tire la correa desgastada o rota y reemplácela por una correa nueva. Alinee las ranuras de la nueva correa con las ranuras en la polea central del rodillo del cepillo.
6. Oriente el rodillo del cepillo para que las cerdas se ubiquen como se muestra en el Diagrama 6. Coloque el rodillo del cepillo y la correa sobre la polea del motor de latón de tal forma que las ranuras de la nueva correa estén alineadas con las ranuras de la polea del motor de latón.
7. Observe la forma 'octagonal' de las tapas del extremo del rodillo del cepillo y los bolsillos de forma 'octagonal' en el Power Nozzle. Observe también las dos varillas de 'alineación' cerca de los bolsillos de forma 'octagonal' en el Power Nozzle. Tire del rodillo del cepillo hacia delante para eliminar la holgura en la correa para mantenerla en la polea del motor de latón. Coloque el rodillo del cepillo de tal forma que las tapas del extremo de forma 'octagonal' se encuentren sobre las varillas de 'alineación'.
8. Con los pulgares, presione las tapas del extremo de forma 'octagonal' hacia delante hasta que el rodillo del cepillo caiga en los bolsillos con forma 'octagonal' en el Power Nozzle. Asegúrese de que las tapas del extremo de forma 'octagonal' estén correctamente asentadas en los bolsillos de forma 'octagonal'. Gire el rodillo del cepillo para asegurarse de que la correa esté ensamblada correctamente en la polea del rodillo del cepillo y la polea del motor de latón.
9. Cierre la puerta de la correa girando hacia delante y cerrando a presión.
10. Vuelva a instalar la placa única, asegurándose de que los ganchos delanteros y traseros se acoplen por completo.
11. Ha finalizado el reemplazo de la correa.

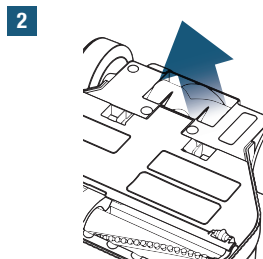
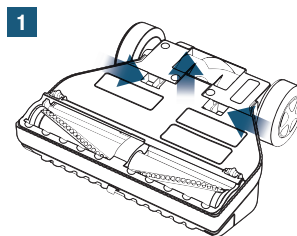

3

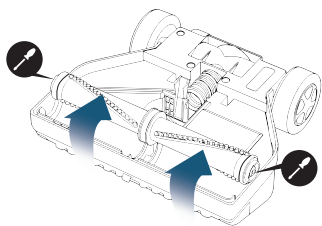

4

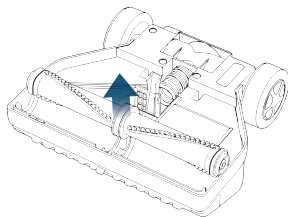

5A

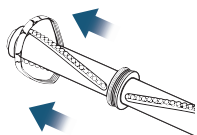

5B

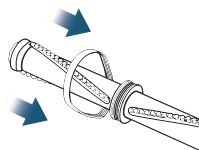

6

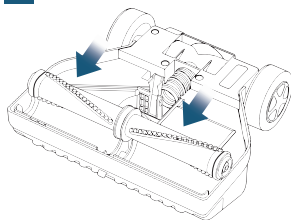

7A

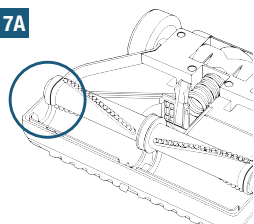

7B

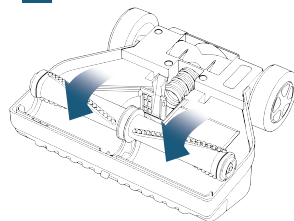

8

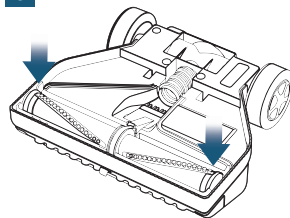

9

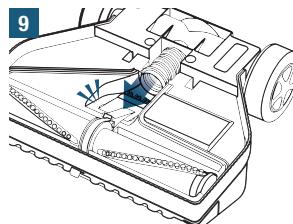

10

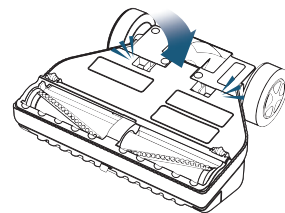

Contacte a un distribuidor autorizado de Rainbow para obtener correas y otras piezas de repuesto del Power Nozzle.



rainbowsystem.com

Rexair LLC | Troy, Michigan

© 2019 Rexair LLC | R17480A-0