



Plan de Soumission Rénovation:
Modifications: Vanité Olivier: N/A
Modifications: Ajout matériaux:
Modifications: matériaux et base schluter
Modifications: CHOIX DE PLOMBERIE
Modification Budget – armoire et enlever
plancher chauffant

PDF DATE: 2025-12-06
PDF DATE: 2025-12-11
PDF DATE: 2026-01-20
PDF DATE: 2026-01-26
PDF DATE: 2026-01-30
PDF DATE: 2026-02-15

PLAN DE CHANTIER

PROJET TYPE RÉNOVATION

SALLE DE BAIN DES MAÎTRES

.:Designer d'intérieur: Alyssa Senack
.:Courriel : mail@asena.ca
.:Site web: www.asena.ca
.:Téléphone Mobile: 819-360-0724

CLIENT
L'ANGE-GARDIEN QC

2026-04-09

1

TABLE DES MATIÈRES

• MOODBOARD CHOIX DES MATÉRIAUX	P. 3
• GUIDE DE LA MAIN D'ŒUVRE ET FOURNISSEURS	P. 4
• PLAN DE DÉMOLITION	P. 5
• PLAN DE RÉNOVATION	P. 6
• PLAN ÉLECTRIQUE	P. 7
• PLAN DE FINITION (PORCELAINE ET PEINTURE)	P. 8
• ARMOIRES – GUIDE DES MATÉRIAUX	P. 9
• ÉLÉVATION 1 À 9 – ARMOIRES ET FINITIONS	P. 10 - 15
• COMPTOIR – PLAN DE SOUMISSION	P. 16
• PORTES D'ARMOIRE - ACHAT ÉBÉNISTE	P. 17 – 18
• RECHERCHE POIGNÉES – ACHAT CLIENT	P. 19
• SPÉCIFICATION FIXTURE DE PLOMBERIE	P. 20
• SPÉCIFICATION LUMINAIRES	P. 21
• SPÉCIFICATION SCHLUTER ET MATÉRIAUX	P. 22 - 25
• TABLEAU PORTE, FENÊTRES ET MOULURES	P. 26
• PERSPECTIVES 3D	P. 27 - 33

Toutes dimensions doivent être Confirmé sur place lors des travaux et ajustées selon les conditions de l'espace actuel.

Notes:

Ébénisterie:

Confirmer tout changement au plan et choix de matériaux officiels avec l'approbation des clients.

Comptoir:

Gestion avec la Designer d'intérieur, convenue avec le client, à moins qu'une autre entente ne soit conclue avec le client.

(Ex: Dekton, Quartzite, Granite, Quartz, Stratifié)

Finition, Électricité, Plomberie:

Selon le quart de métier, le client s'engage à être présent pour toutes demandes d'ajustement des emplacements des fixations officielles.

(Ex: Luminaires, Robinetteries, Miroir et Accessoires)

Fixture de plomberie et d'éclairage:

Gestion avec la Designer d'intérieur, convenue avec le client, à moins qu'une autre entente ne soit conclue avec le client.

(Ex: Robinetterie, lavabo, bain, Luminaires, etc.)

Matériaux de construction:

L'entrepreneur général s'engage à fournir tous les matériaux de construction nécessaires pour mener à bien les travaux, à moins qu'une autre entente ne soit conclue avec le client.

(Ex: Bois de charpente, Gypse, Ciment, Primer, Peinture, etc.)

Moules MDF, Portes et Fenêtres:

L'entrepreneur s'engage à valider les mesures de toutes les ouvertures et fenêtres pour s'adapter aux travaux du projet actuel, à moins qu'il n'y ait une autre entente avec le client.

L'entrepreneur général s'engage à prendre en charge la commande, la livraison et l'installation des portes et fenêtres du projet, sauf si une autre entente est conclue avec le client.

Matériaux de Finition:

Gestion avec la Designer d'intérieur, convenue avec le client, à moins qu'une autre entente ne soit conclue avec le client.

(Ex: porcelaine, coulis, produits Schluter, papier peint, etc.)

Les Clients:

Les clients s'engagent à être présents sur le chantier ou disponibles par d'autres moyens de communication pour décider ou confirmer toute modification pendant le chantier.

Référence style de porte Thin Shaker



Tafisa
Sugar rush
T587(ka) L587(K)

Comptoir



LENA
SILESTONE

interbois



Lambris, shiplap et motifs muraux

Optez pour des revêtements muraux contemporains aux lignes intemporelles. À la fois tendance et raffinés, nos divers lambris, shiplap et motifs offrent des possibilités infinies.

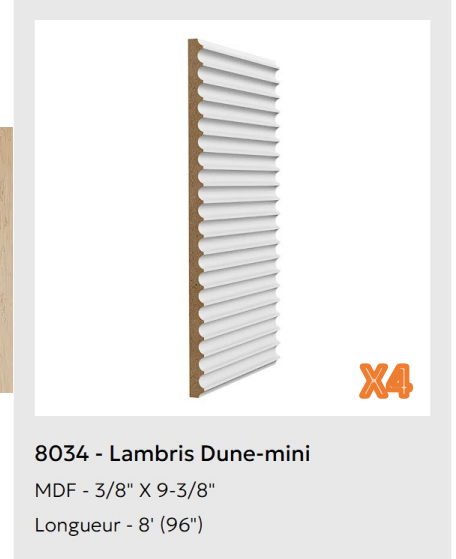

X4

8034 - Lambris Dune-mini
MDF - 3/8" X 9-3/8"
Longueur - 8' (96")



FABRIANO III SAND

Porcelaine émaillée
0162977-K 24x48 DECO SURFACE

https://interbois.ca/revetements-de-murs-et-plafonds/lambris-shiplap-et-motifs-muraux/?sf_paged=2

<https://www.decosurfaces.com/fr/produit/porcelaine/104-fabriano-iii.html>

<https://www.decosurfaces.com/fr/produit/porcelaine/892-urbana-naturel.html>

<https://www.msisurfaces.com/ceramic-urbanslat/natural-16x48/>

URBANA NATUREL

Porcelaine émaillée
86.01502 24x24 DECO SURFACE



TSC
Cream textured color-coated aluminum

MSI

16x48
ID#: NURBSLANAT
1648
finition:mat

05 Chamois



BENJAMIN MOORE



5001 ALABASTER



Color Drench

Primer - mur et plafond
Plafond & Mur - Aura bath
Portes & Moulures - Scuff-X



Top products (murs et plafond)
Aura Bath & Spa (Matte 4%)
Kitchen & Bath (Pearl finish)
Regal Select (Matte, pearl and semi-gloss)

Scuff-X Semi-Gloss featuring Chip-Tech (portes et moulures)

PLAN DE DÉMOLITION

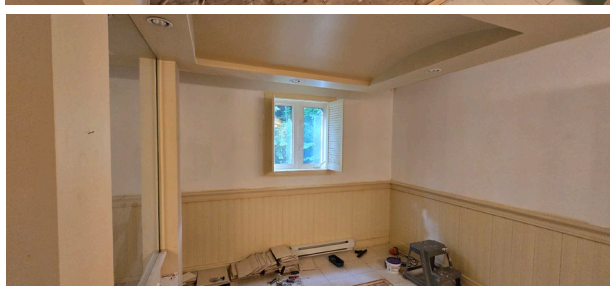
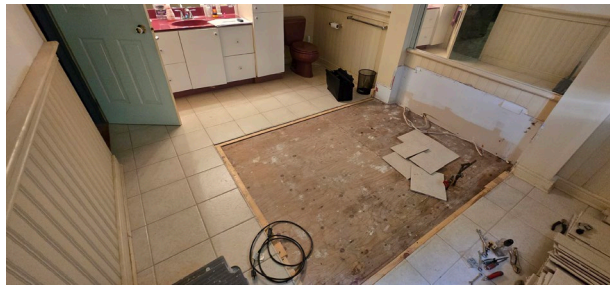

PLAN DE DÉMOLITION

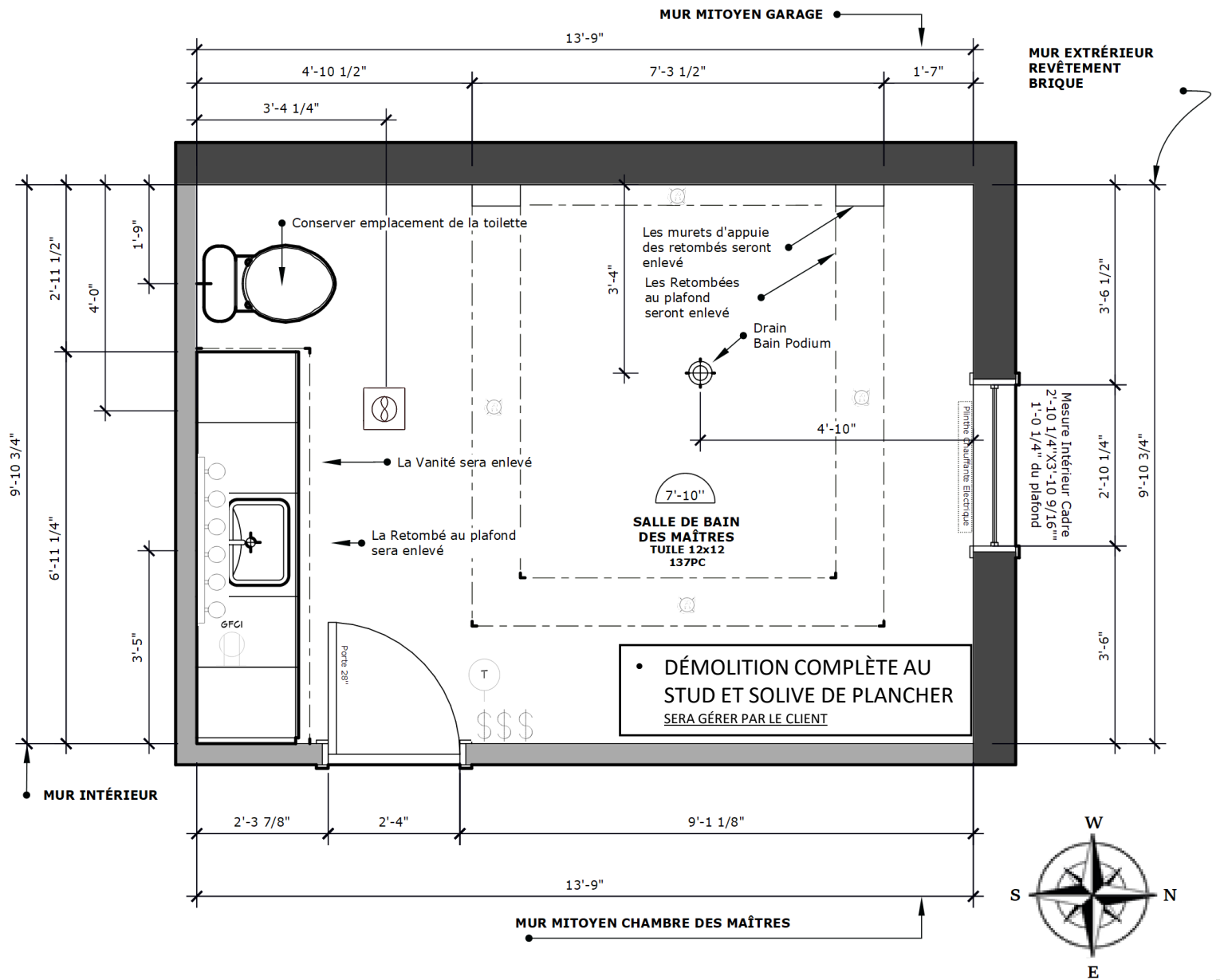

ASENA DESIGN
Alyssa Senack
www.asena.ca
mail@asena.ca
819.360.0724

CLIENTS:
XXXXXXXX

Toutes les dimensions spécifiées nécessitent une vérification sur le chantier et doivent être ajustés pour s'adapter aux conditions de l'espace actuel.

Il s'agit d'un design original et il est interdit de le publier ou de le copier à moins que les frais applicables n'aient été payé ou ordre de travail passé par la designer.

DATE: 2026-04-09

Vue de haut
Sans Échelle

PAGE **5**

Notes Travaux:

Ébénisterie:

Confirmer tout changement au plan et choix de matériaux officiels avec l'approbation des clients.

Comptoir:

Gestion avec la Designer d'intérieur, convenue avec le client, à moins qu'une autre entente ne soit conclue avec le client.
(EX: Dekton, Quartzite, Granite, Quartz, Stratifié)

Finition, Électricité, Plomberie:

Selon le quart de métier, le client s'engage à être présent pour toutes demandes d'ajustement des emplacements des fixations officielles.
(Ex: Luminaires, Robinetteries, Miroir et Accessoires)

Fixture de plomberie et d'éclairage:

Gestion avec la Designer d'intérieur, convenue avec le client, à moins qu'une autre entente ne soit conclue avec le client.
(Ex: Robinetterie, lavabo, bain, Luminaires, etc.)

Matériaux de construction:

L'entrepreneur général s'engage à fournir tous les matériaux de construction nécessaires pour mener à bien les travaux, à moins qu'une autre entente ne soit conclue avec le client.
(Ex: Bois de charpente, Gypse, Ciment, Primer, Peinture, etc.)

Mouleurs MDF, Portes et Fenêtres:

L'entrepreneur s'engage à valider les mesures de toutes les ouvertures et fenêtres pour s'adapter aux travaux du projet actuel, à moins qu'il n'y ait une autre entente avec le client.

L'entrepreneur général s'engage à prendre en charge la commande, la livraison et l'installation des portes et fenêtres du projet, sauf si une autre entente est conclue avec le client.

Matériaux de Finition:

Gestion avec la Designer d'intérieur, convenue avec le client, à moins qu'une autre entente ne soit conclue avec le client.
(Ex: porcelaine, coulis, produits Schluter, papier peint, etc.)

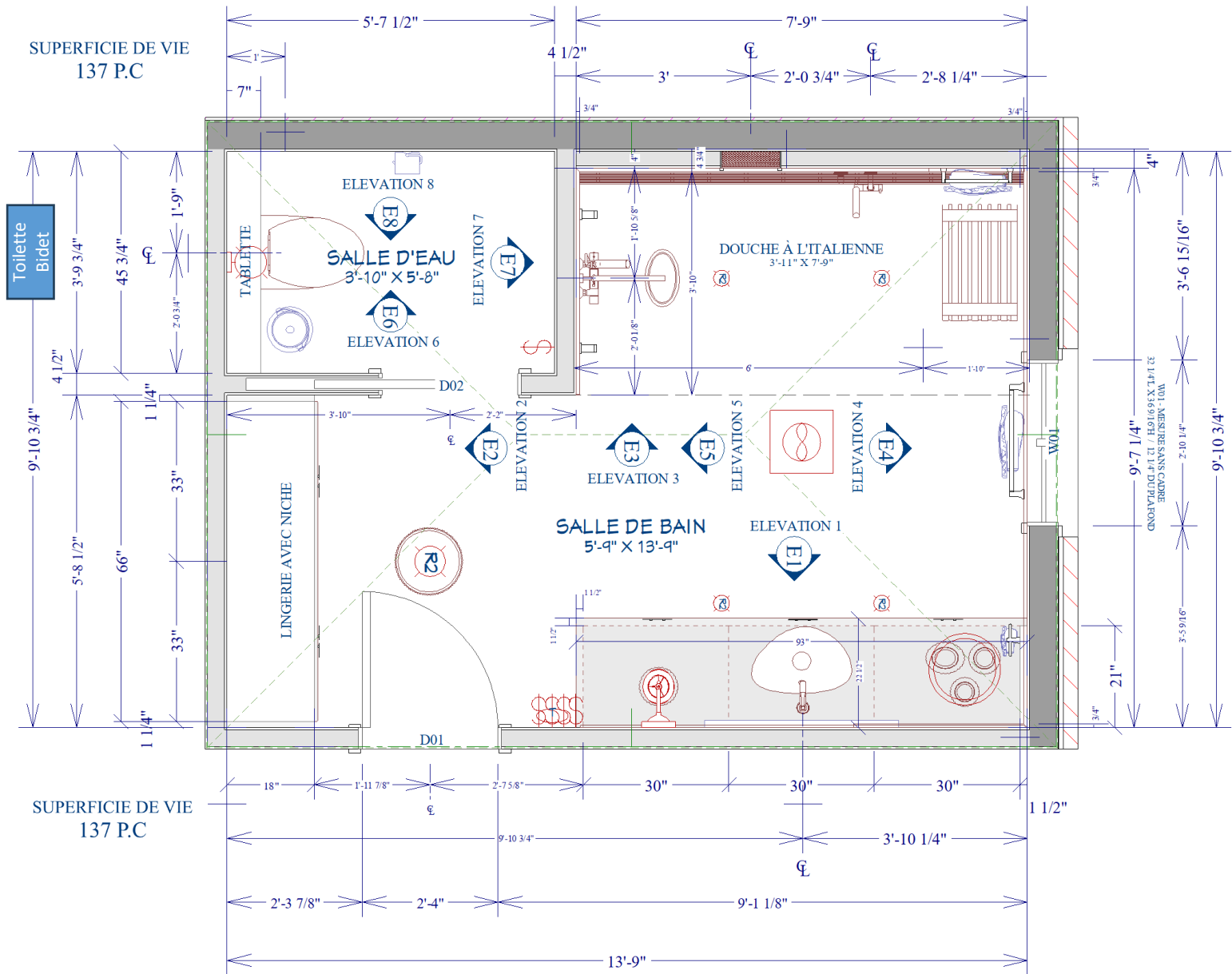

PLAN DE RÉNOVATION



ASENA DESIGN
Alyssa Senack
www.asena.ca
mail@asena.ca
819.360.0724

CLIENTS:
XXXXXXXX

Toutes les dimensions spécifiées nécessitent une vérification sur le chantier et doivent être ajustés pour s'adapter aux conditions de l'espace actuel.

Il s'agit d'un design original et il est interdit de le publier ou de le copier à moins que les frais applicables n'aient été payé ou ordre de travail passé par la designer.

DATE: 2026-04-09

Vue de haut
Sans Échelle

PAGE

6

Légende Électrique:







- Thermostat Programmable**

⌚ Thermostat Régulier – convecteur mural Fournis par les Clients

- Relais Interrupteurs:**

- (Dimer) Suspendu + Murale
 - (Dimer) 4 Encastrés LED
 - Ventilateur
 - (Dimer) Plafonnier
 - (Dimer) Murale Salle d'eau
- Fournis par l'électricien

- Fixtures:**

-  4 Encastrés Slim LED 4"
 -  1 Murale Vanité
 -  1 Suspendu Vanité
 -  1 Ventilateur
 -  1 Plafonnier
 -  1 Murale Salle d'eau
- Fournis par les Clients

- Prise de Courant:**

 Prise de courant GFI comptoir Fournis par l'électricien

SUPERFICIE DE VIE
137 P.C

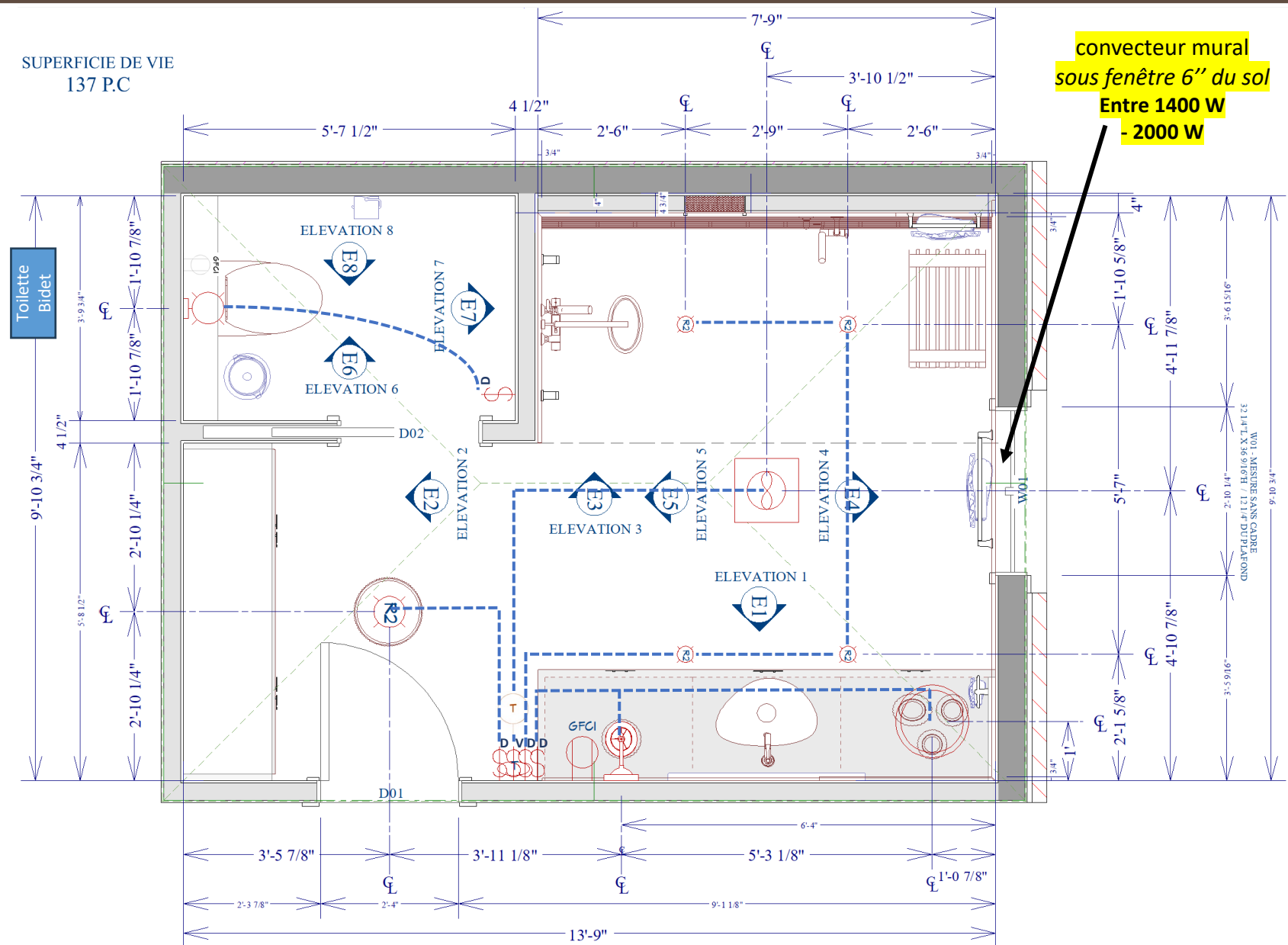

PLAN ÉLECTRIQUE



ASENA DESIGN
Alyssa Senack
www.asena.ca
mail@asena.ca
819.360.0724

CLIENTS:
XXXXXXX

Toutes les dimensions spécifiées nécessitent une vérification sur le chantier et doivent être ajustés pour s'adapter aux conditions de l'espace actuel.

Il s'agit d'un design original et il est interdit de le publier ou de le copier à moins que les frais applicables n'aient été payé ou ordre de travail passé par la designer.

DATE: 2026-04-09

Vue de haut
Sans Échelle

PAGE

7

Plancher, Murs, Plafond:

PORCELAINE PLANCHER / PLINTHE SDB SEULEMENT/ MUR ÉLEVATION 4 (P.13)

QTÉ Calculé par Morceaux: 65 Morceaux (Plancher + Plinthe salle de bain +E4+ perte)

PORCELAINE #1: ST-BEIGE

FORMAT: 24x24 URBANA NATUREL

COULIS: 5001 Alabaster

- Note Élévation 4: Centré la première tuile avec la fenêtre, installer la tuile pleine de 24" dans le haut du mur
- POSE DROITE

PORCELAINE MUR ÉLEVATION 3 (P.12) ET ÉLEVATION 5 (P.14)

QTÉ Calculé par Morceaux: 25 Morceaux (E5+E3+Intérieur Niche +Perte)

PORCELAINE #2: FABIANOIII

FORMAT: 24x48 FABIANO III

COULIS: 5001 Alabaster

- Note: POSE VERTICALE

PORCELAINE MUR ÉLEVATION 3 (P.12)

QTÉ Calculé par Morceaux: 5 MORCEAUX (E3+Perte)

PORCELAINE #3: URBANA MSI

FORMAT: 16x48 MSI URBANA NATUREL

COULIS: 5005 Chamois

- Note: POSE VERTICAL

PEINTURE

CALCULÉ AU PIED CARRÉ

ÉLEVATION 1: 96P.C (P.10)

ÉLEVATION 2 31P.C (P.11)

ÉLEVATION 3 33PP.C (P.12)

ÉLEVATION 6, 7, 8: 105P.C (P.15)

PLAFOND 137P.C

CODE COULEUR: OC-13 SOFT CHAMOIS FINI: 4%MAT

MARQUE: AURA BATH AN SPA 4% MAT

TOTAL: 402p.c X 2 = 804P.C

2 gallons peinture et 2 gallons primer

2 PORTE, MOULURE EN MDF, LAMBRIS DUNE

CODE COULEUR: OC-13 SOFT CHAMOIS FINI: Semi-Gloss

MARQUE: SCHUFF-X

1 litre de peinture

DOSSERET VANITÉ : INTERBOIS

Superficie 36X59: 15P.C

ÉLEVATION 1 (P.10)

CODE : LAMBRIS MINI DUNE #8034

SERA À PEINTURÉ AVEC LE SCUFF-X



Plafond & Mur

•La gamme Aura Bath & Spa Mat 4% de Benjamin Moore

Portes & Moulures

•Chip-Tech^{MD} de Scuff-X^{MD} (dans

le fini semi-lustre seulement)

Seul le fini semi-lustre de Scuff-X offre nos technologies brevetées de résistance au frottement et Chip-Tech^{MD} pour produire un mélange unique de robustesse et de souplesse.

Primer - Mur et Plafond



SUPERFICIE DE VIE
137 P.C

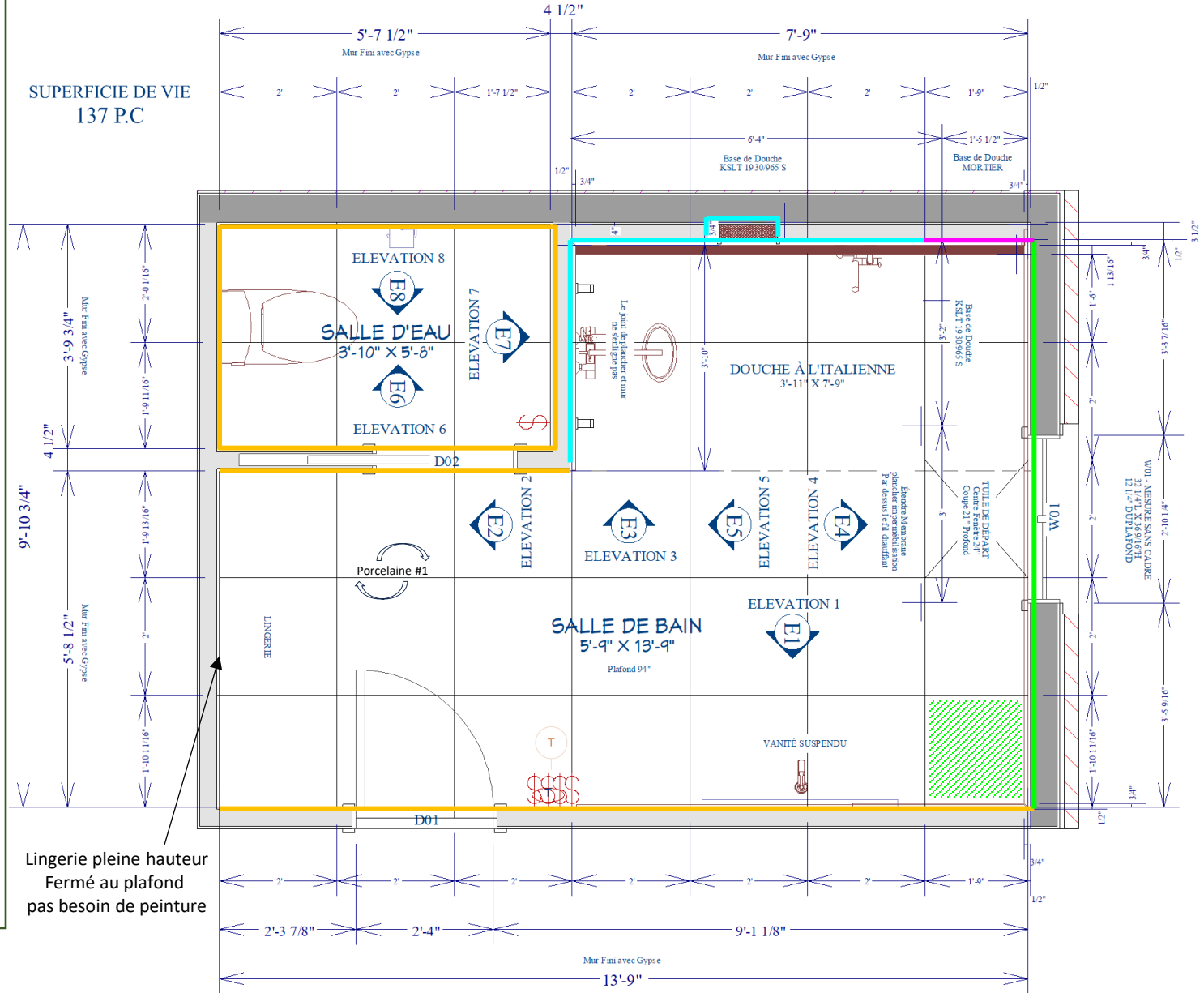

PLAN DE FINITION



ASENA DESIGN
Alyssa Senack
www.asena.ca
mail@asena.ca
819.360.0724

CLIENTS:
XXXXXXXX

Toutes les dimensions spécifiées nécessitent une vérification sur le chantier et doivent être ajustés pour s'adapter aux conditions de l'espace actuel.

Il s'agit d'un design original et il est interdit de le publier ou de le copier à moins que les frais applicables n'aient été payé ou ordre de travail passé par la designer.

DATE: 2026-04-09

Vue de haut
Sans Échelle

PAGE

8

Notes:

Les Profondeurs d'Armoires:

Caisson du Bas Vanité:

21" de profond + Porte ¾"
Suspendu du sol 6"

Caisson Pleine Hauteur Lingerie:

18" de profond + Porte ¾"
Coup de pied 4 ½"

Tablette Flottante Salle d'eau

45 ¾" X 2 ¼" X 7"

- Prévoir un cache plomberie au besoin
- Tiroir en "U"
- Moulure droite fermé au plafond Flush Niche
- Fausse porte côté apparent

FOURNISSEUR PORTES D'ARMOIRES: DÖRR INDUSTRIES

MODÈLE DE PORTE #A: PORTE SLAB PARTOUT
CODE ET COULEUR #A: SUGAR RUSH L587 (K) TAFISA

FABRICATION:

MÉLAMINE CAISSON: BLANC 555
PRÉVOIR TOUT LES CÔTÉS FINIS TEL QUE PLAN
PRÉVOIR TOUT LES INTÉRIEURS FINI TEL QUE PLAN

QUINCAILLERIE D'ARMOIRE STANDARD:

PENTURE 110° FERMETURE EN DOUCEUR
(Selon Standard du fabricant)
CLIP ouverture penture 86° au besoin 70T355390
TIROIR FERMETURE EN DOUCEUR BLUM OU HETTICH
(Selon Standard du fabricant)

POIGNÉES/CABINET PULL :

FOURNI PAR LES CLIENTS – MAIS PRÉVOIR LA POSE

SUPERFICIE DE VIE
137 P.C

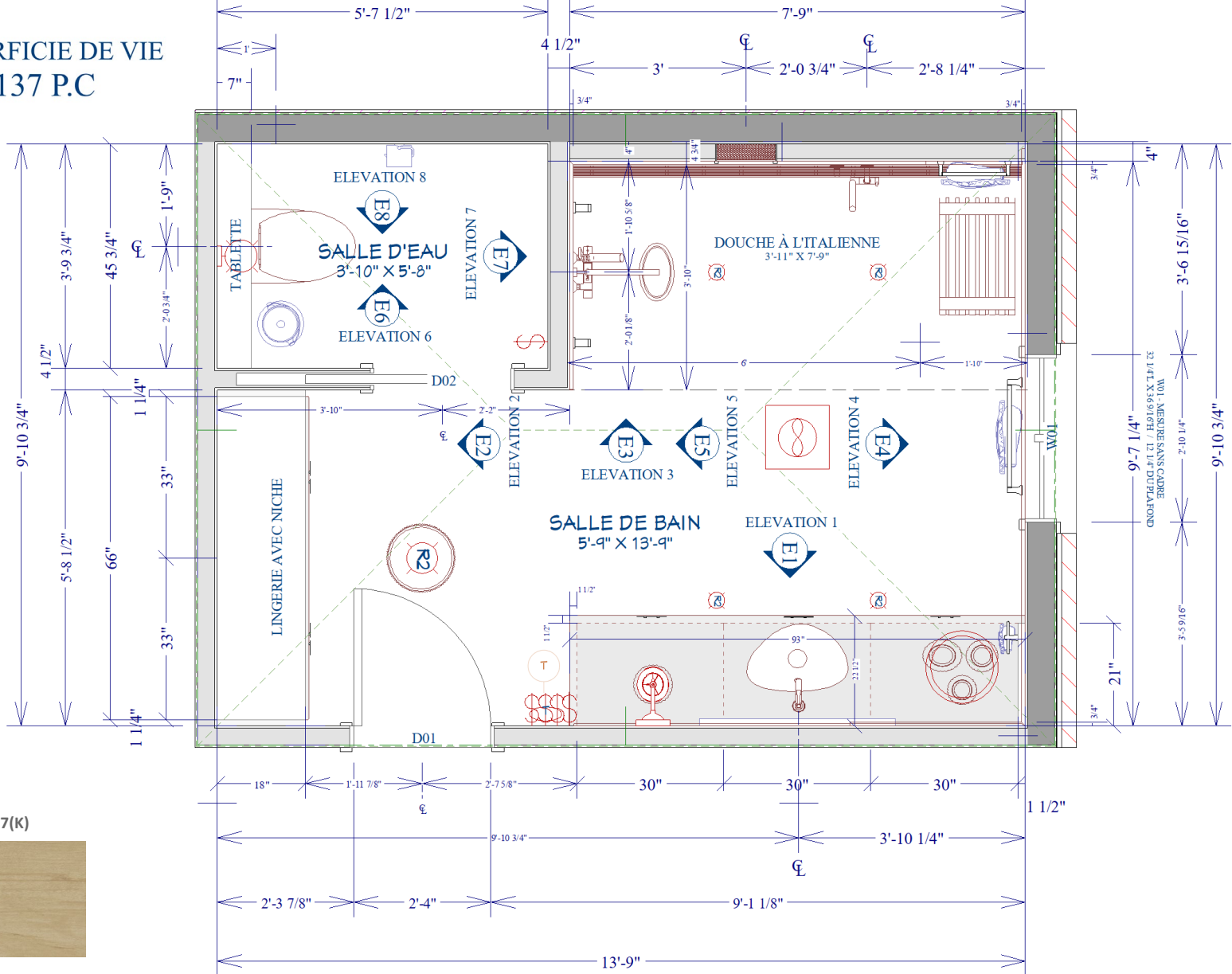

Tafisa
Sugar rush
T587(ka) L587(K)

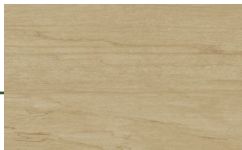

PLAN D'ARMOIRE



ASENA DESIGN
Alyssa Senack
www.asena.ca
mail@asena.ca
819.360.0724

CLIENTS:
XXXXXXXX

Toutes les dimensions spécifiées nécessitent une vérification sur le chantier et doivent être ajustés pour s'adapter aux conditions de l'espace actuel.

Il s'agit d'un design original et il est interdit de le publier ou de le copier à moins que les frais applicables n'aient été payé ou ordre de travail passé par la designer.

DATE: 2026-04-09

Vue de haut
Sans Échelle

PAGE

9

Notes:

Les Profondeurs d'Armoires:

Caisson du Bas Vanité:

21" de profond + Porte ¾"

Caisson Pleine Hauteur Lingerie:

18" de profond + Porte ¾"

- Prévoir un cache plomberie
- Tiroir en "U"
- FP côté droit

Électricité:

- **Thermostat Smart Programmable**
SCHLUTER Plancher Chauffant

Interrupteurs:

1. (Dimer) Suspendu + Murale
2. (Dimer) 4 Encastrés LED
3. (Dimer) Plafonnier
4. Ventilateur

Coupe/Installation: Dossieret en latte courbé

Prévoir la fabrication d'un Gabarit
Pour dupliqué la courbe du miroir.

Matériel: Interbois Lambris min dune #8034
Peinturé avec scuff-X

Installation d'un Miroir 40"X40"

Fournis par les clients.

Les clients doivent fournir le miroir à l'entrepreneur
désigné.

Construction

Prévoir Backing pour vanité suspendu
Stud Bracket pour tiroir du bas X3 (ébéniste)
Nouvelle Porte Penture Shaker-5P-Vitré
Baseboard SDB en tuile avec moulure Jolly

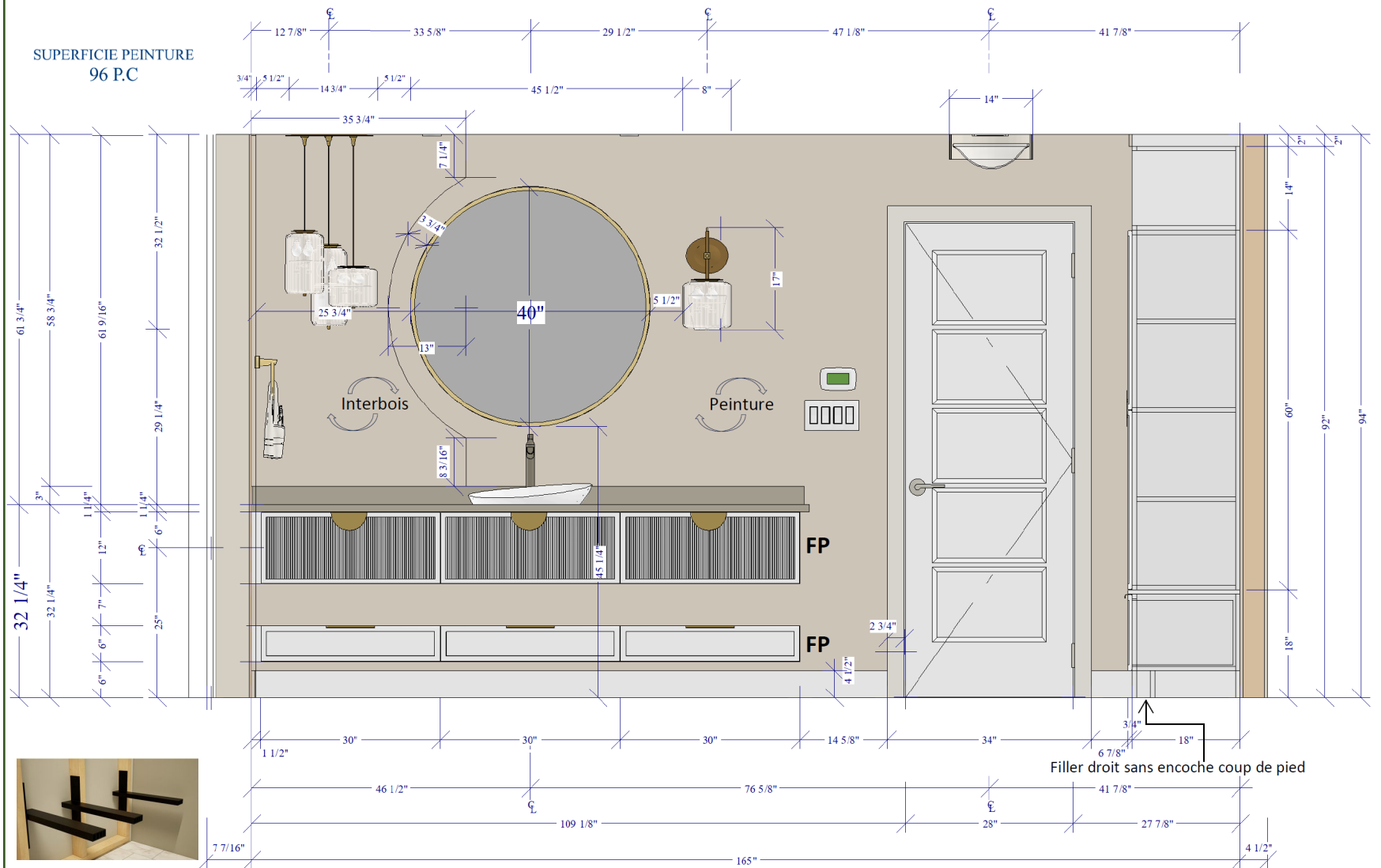

ARMOIRES – ÉLÉVATION 1



A SENA DESIGN
Alyssa Senack
www.asena.ca
mail@asena.ca
819.360.0724

CLIENTS:
XXXXXXXX

Toutes les dimensions spécifiées
nécessitent une vérification sur le
chantier et doivent être ajustés pour
s'adapter aux conditions de l'espace
actuel.

Il s'agit d'un design original et il est interdit de le
publier ou de le copier à moins que les frais applicables
n'aient été payé ou ordre de travail passé par la
designer.

DATE: 2026-04-09

E-1
Sans Échelle

PAGE

10

Notes:

Les Profondeurs d'Armoires:

Caisson Pleine Hauteur Lingerie:

18" de profond + Porte ¾"

Tablette Flottante Salle d'eau

45 ¾" X 2 ¼" X 7"

Électricité:

- **Centré le plafonnier avec la lingerie**
- 1. Interrupteur Dimer sera sur le mur de l'élévation 1
- **Centré la murale sur le mur:**
- 1. Interrupteur Dimer sera sur le mur de l'élévation 7

Plomberie

La toilette conservera son emplacement actuel mais prévoir l'installation d'un nouveau modèle
Bidet qui sera à confirmer

Finition Mur Salle d'eau Voir Élévation 6,7,8

À choisir - Couleur

Construction

- Prévoir la charpente de la salle d'eau.
- Prévoir backing pour tablette flottante et porte-papier hygiénique
- Attention le Coup de pied sera en MDF dans la salle d'eau seulement.
- Prévoir l'installation d'une Pocket Door de Style Shaker-5P-Vitré pour l'entrée dans la salle d'eau

SUPERFICIE PEINTURE
31 P.C

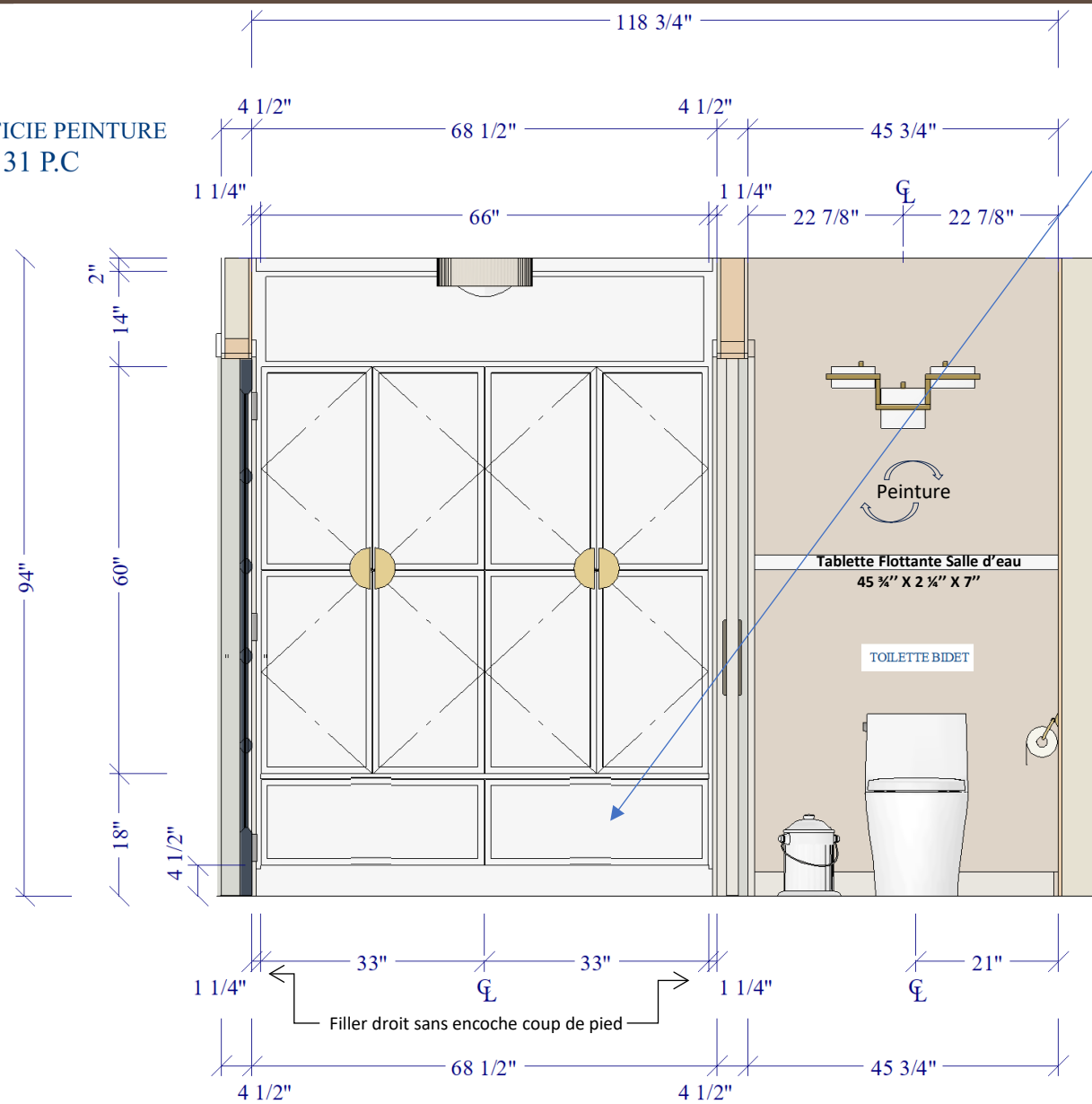

MODIF a 2
gros tiroir
2026-02-15

ARMOIRES – ÉLÉVATION 2



A SENA DESIGN
Alyssa Senack
www.asena.ca
mail@asena.ca
819.360.0724

CLIENTS:
XXXXXXXX

Toutes les dimensions spécifiées nécessitent une vérification sur le chantier et doivent être ajustés pour s'adapter aux conditions de l'espace actuel.

Il s'agit d'un design original et il est interdit de le publier ou de le copier à moins que les frais applicables n'aient été payé ou ordre de travail passé par la designer.

DATE: 2026-04-09

E-2
Sans Échelle

PAGE

11

Notes:

Les Profondeurs d'Armoires:

Caisson Pleine Hauteur Lingerie:

18" de profond + Porte ¾"

Électricité:

- *Mesure centre des encastrés au plafond*
- 1. Interrupteur Dimer sera sur le mur de l'élévation 1
- *Mesure centre du Ventilateur*
- 1. Interrupteur sera sur le mur de l'élévation 1

Plomberie

Le dessin n'est pas conçu avec la robinetterie réelle.
Centrer la douchette officielle dans la largeur de tuile 24x24

Finition mur de Douche

Porcelaine

- Série de 3 tuiles 24x48 POSE VERTICALE
- La balance avec les tuiles 16x48 MSI POSE VERTICALE (bois fluté)
- Prévoir l'installation de 3 tablettes Schluter dans la niche et intérieur de niche carrelé avec la porcelaine #2
- Prévoir les moulures de finition Rondec - contour de la niche.

Les clients s'occuperont de l'achat des tuiles, coulis, moulure de finition et tout les matériaux Schluter selon la liste d'achat Client.

Construction

- Prévoir la charpente de la salle d'eau.
- Prévoir la charpente gonflée pour le mur de douche.
- Attention le Coup de pied sera en tuile 3 ½"Haut.
- Prévoir l'installation d'une Pocket Door de Style Shaker-5P-Vitré pour l'entrée dans la salle d'eau.
- Prévoir les travaux d'imperméabilisation de la douche ainsi que la modification de la charpente du plancher pour une douche à l'italienne.
- Prévoir backing pour la barre-serviette de 15".

SUPERFICIE PEINTURE
33 P.C
SUPERFICIE PORCELAINE #2
48 P.C
SUPERFICIE PORCELAINE #3
14 P.C

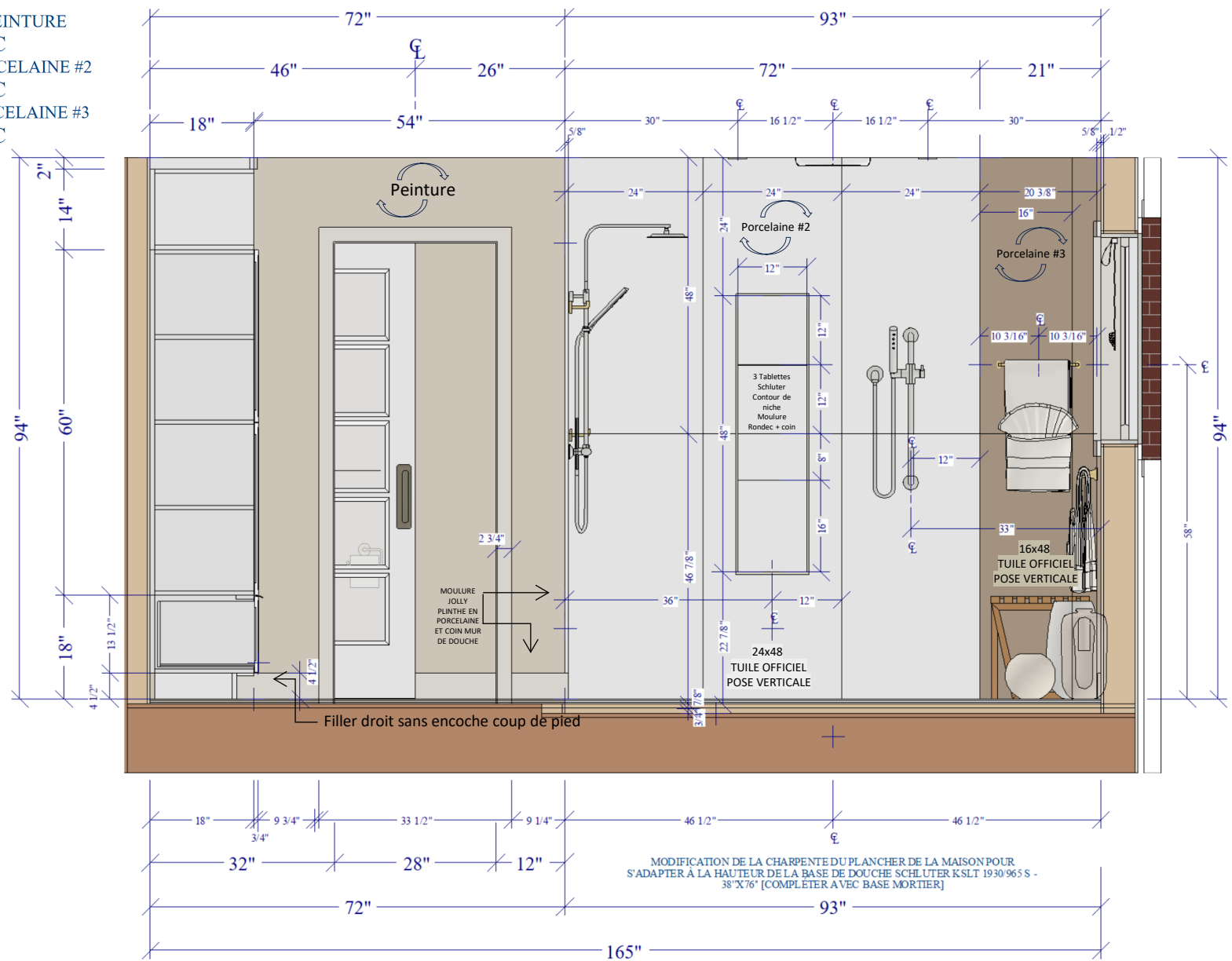

ARMOIRES – ÉLÉVATION 3

ASENA DESIGN
Alyssa Senack
www.asena.ca
mail@asena.ca
819.360.0724

CLIENTS:
XXXXXXXX

Toutes les dimensions spécifiées nécessitent une vérification sur le chantier et doivent être ajustés pour s'adapter aux conditions de l'espace actuel.

Il s'agit d'un design original et il est interdit de le publier ou de le copier à moins que les frais applicables n'aient été payé ou ordre de travail passé par la designer.
DATE: 2026-04-09

Notes:

Les Profondeurs d'Armoires:

Caisson du Bas Vanité:

21" de profond + Porte ¾"

Comptoir:

22 ½" Profond

Électricité:

- *Mesure centre des encastrés*

1. Interrupteur Dimer sera sur le mur de l'élévation 1

- *Mesure centre du luminaire suspendu:*

1. Interrupteur sera sur le mur de l'élévation 1

Plomberie

Mesure au plan ne sont pas conçu avec la robinetterie réelle.

Centré la douchette officielle dans la tuile 24x24

Finition mur de Douche

En Porcelaine 24x24

Centrer la première tuile avec la fenêtre.

Enligner les tuiles de plancher avec le mur.

Les clients s'occuperont de l'achat des tuiles, coulis, moulure de finition et tout les matériaux Schluter selon la liste d'achat Client.

Construction

- Prévoir l'installation de la nouvelle fenêtre
- Prévoir la charpente gonflée pour le mur de douche. (enlever le gypse existant, charpente 3 ½" + Kerdi-Board ½" + Finition ¾")
- Prévoir backing pour la barre serviette 24" et l'anneau serviette de la vanité.
- Prévoir la modification de la charpente du plancher pour une douche à l'italienne.
- Prévoir les travaux d'imperméabilisation de la douche
- Drain Linéaire - Kerdi-Line Vario Bride: KL VR 2 FLK
- Grille Motif Herringbone 96": KL VRI D13 EB 244

SUPERFICIE PORCELAINE #1
77 P.C

CONVECTEUR SOUS FENÊTRE

Pole serviette a 3" sous la fenêtre + dégager de 17" du top convecteur + hauteur du convecteur 16" + dégagement convecteur du plancher de 6" pour un total de 42"

VOIR PAGE 24

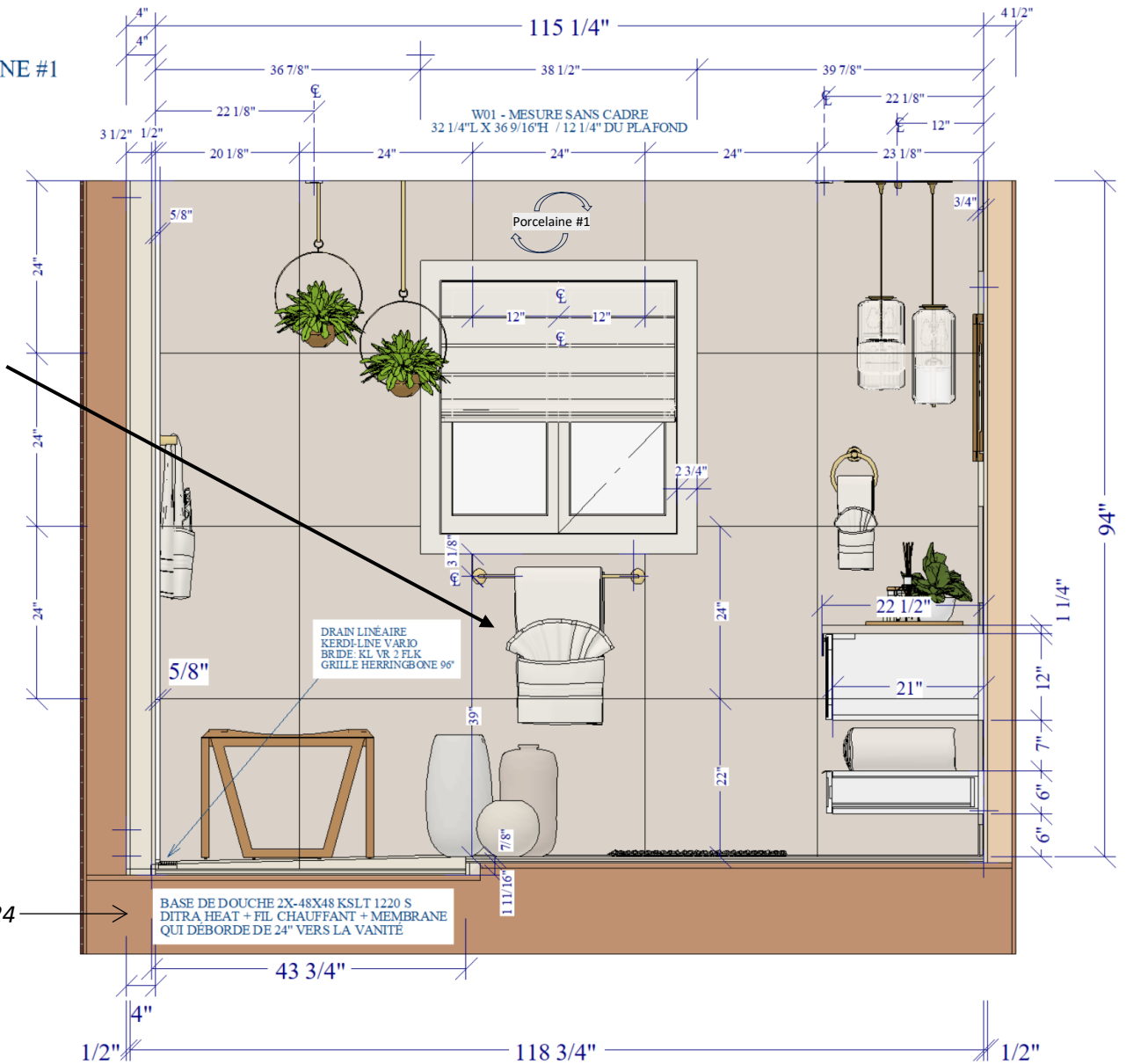

ARMOIRES – ÉLÉVATION 4



A SENA DESIGN
Alyssa Senack
www.asena.ca
mail@asena.ca
819.360.0724

CLIENTS:
XXXXXXXX

Toutes les dimensions spécifiées nécessitent une vérification sur le chantier et doivent être ajustés pour s'adapter aux conditions de l'espace actuel.

Il s'agit d'un design original et il est interdit de le publier ou de le copier à moins que les frais applicables n'aient été payé ou ordre de travail passé par la designer.

DATE: 2026-04-09

E-4
Sans Échelle

PAGE

13

Notes:

Les Profondeurs d'Armoires:

Caisson du Bas Vanité:

21" de profond + Porte ¾"

Caisson Pleine Hauteur Lingerie:

18" de profond + Porte ¾"

Électricité:

- Centré le plafonnier avec la lingerie

1. Interrupteur Dimer sera sur le mur de l'élévation 1

Plomberie

Centré la colonne de la tête de pluie et douchette avec le joint de coulis de pose de la finition de porcelaine.

Finition Murs de Douche

Porcelaine

- Série de 2 tuiles 24x24.
- Prévoir la moulure de finition Jolly – coin du mur.

Les clients s'occuperont de l'achat des tuiles, coulis, moulure de finition et tout les matériaux Schluter selon la liste d'achat Client.

Construction

- Prévoir la charpente de la salle d'eau.
- Prévoir la charpente gonflée pour le mur de douche. (enlever le gypse existant, charpente 3 ½" + KerdiBoard ½" + Finition ¾")
- Prévoir backing pour tablette flottante et porte-papier hygiénique
- Attention le Coup de pied sera en MDF dans la salle d'eau seulement. La portion salle de bain sera un coup de pied de porcelaine (prévoir moulure Jolly)

SUPERFICIE PORCELAINE #2
31 P.C

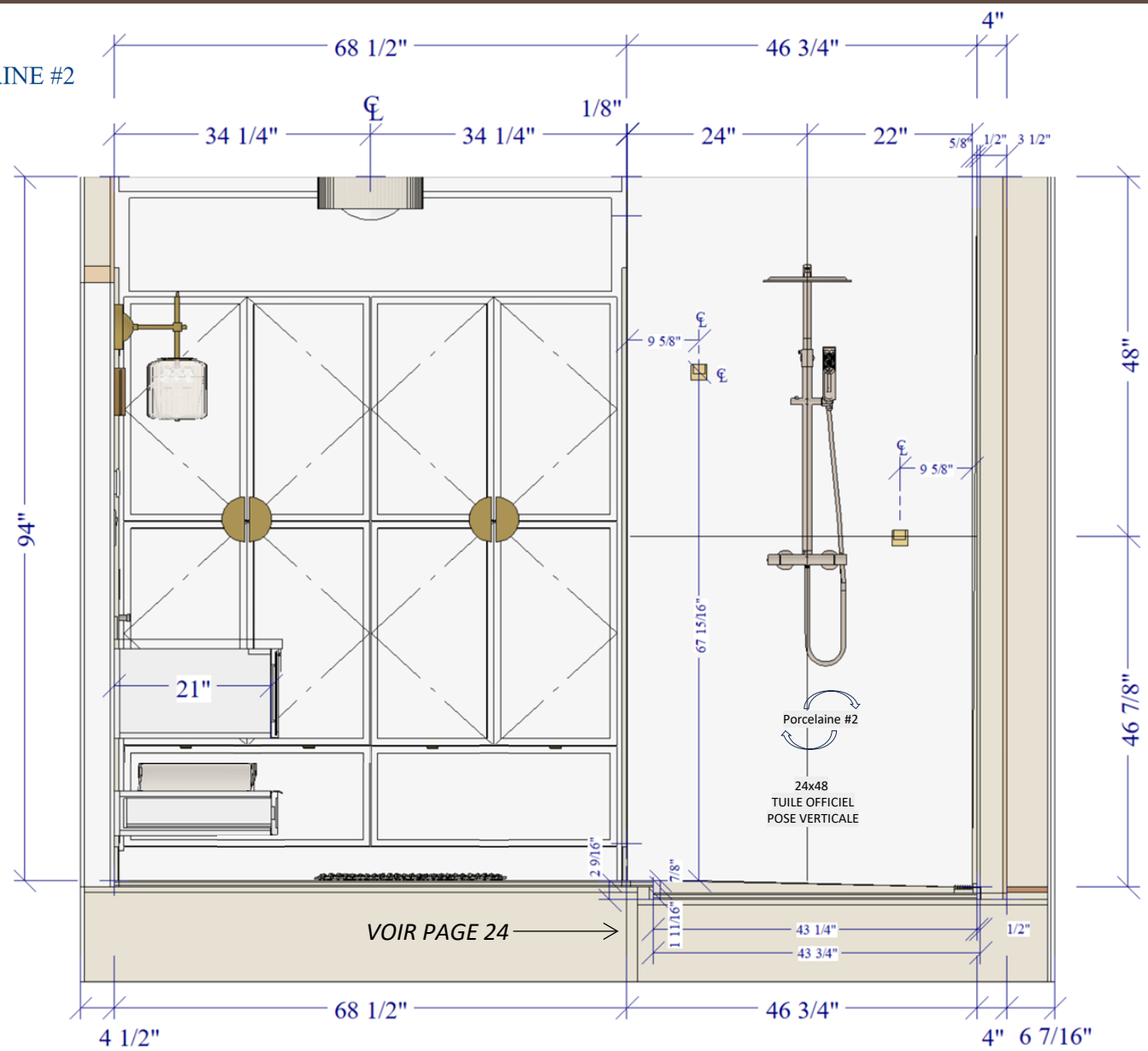

ARMOIRES – ÉLÉVATION 5



A SENA DESIGN
Alyssa Senack
www.asena.ca
mail@asena.ca
819.360.0724

CLIENTS:
XXXXXXXX

Toutes les dimensions spécifiées nécessitent une vérification sur le chantier et doivent être ajustés pour s'adapter aux conditions de l'espace actuel.

Il s'agit d'un design original et il est interdit de le publier ou de le copier à moins que les frais applicables n'aient été payé ou ordre de travail passé par la designer.

DATE: 2026-04-09

E-5
Sans Échelle

PAGE

14

SUPERFICIE PEINTURE

105 P.C

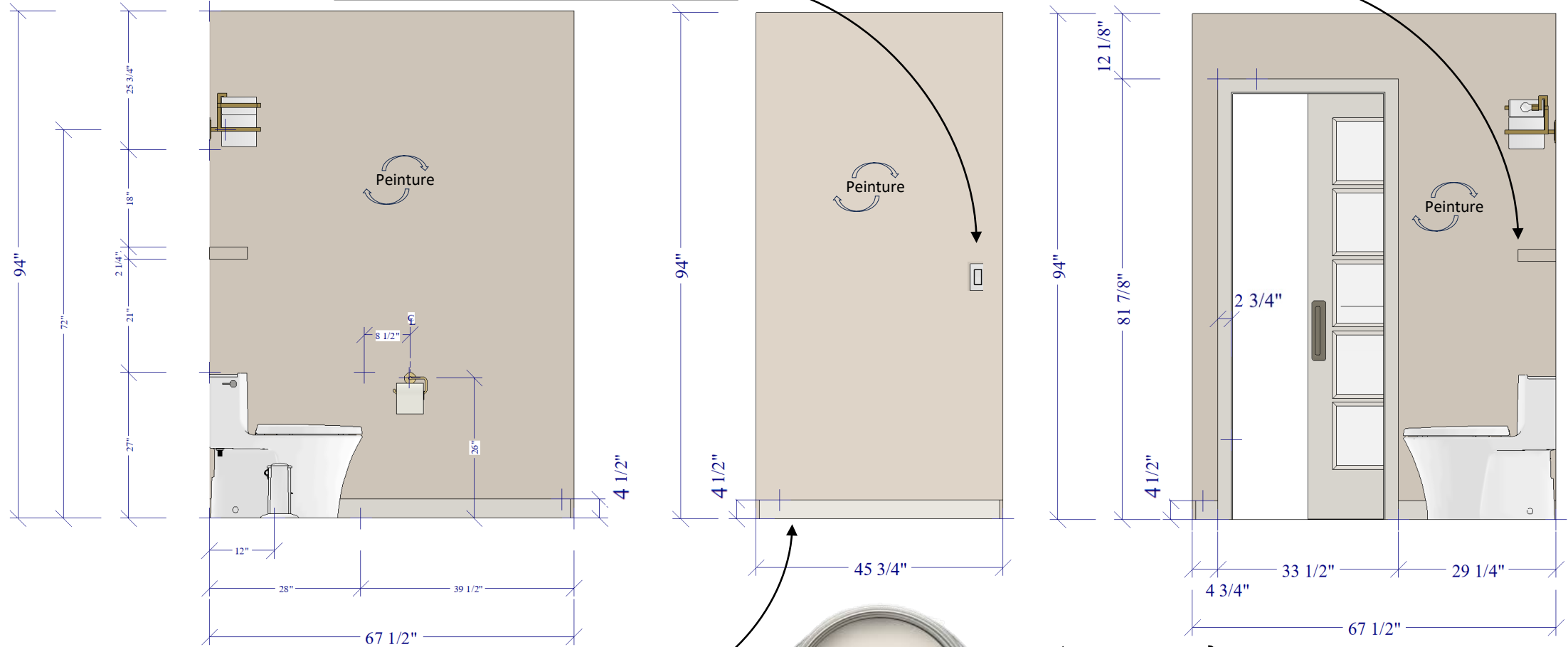

Baseboard Salle d'eau en MDF

3 MURS (E6+E7+E8) - Pied carré Total : 105PC

SALLE D'EAU - ÉLÉVATION 6 - 7 - 8



Color Drench

*Primer - mur et plafond
Plafond & Mur - Aura bath
Portes & Moulures - Scuff-X*

Top products (murs et plafond)
Aura Bath & Spa (Matte 4%)
Kitchen & Bath (Pearl finish)
Regal Select (Matte, pearl and semi-gloss)
Scuff-X Semi-Gloss featuring Chip-Tech (portes et moulures)



A SENA DESIGN
 Alyssa Senack
www.asena.ca
mail@asena.ca
 819.360.0724

CLIENTS:
 XXXXXXXX

Toutes les dimensions spécifiées nécessitent une vérification sur le chantier et doivent être ajustés pour s'adapter aux conditions de l'espace actuel.

Il s'agit d'un design original et il est interdit de le publier ou de le copier à moins que les frais applicables n'aient été payé ou ordre de travail passé par la designer.

DATE: 2026-04-09

E-6
Sans Échelle

PAGE

15

SOUSSION – PLAN DE COMPTOIR

Les mesures officielles doivent être confirmées suite à la pose des armoires du bas
Prévoir un délai de 2 semaines pour la date d'installation

INCLURE PRISE DE MESURE OFFICIEL ET INSTALLATION**COMPTOIR EN PIERRE AVEC WATERFALL :**

LARGEUR X PROFONDEUR: 93" X 22.5"

MATÉRIEL: QUARTZ

FOURNISSEUR: COSENTINO

CODE COULEUR: LENA

PROFIL: DOUBLE PENCIL

ÉPAISSEUR: 1 ¼"

DOS DE VANITÉ: (Voir élévation 1)

LARGEUR X HAUTEUR: 93" X 3"

PROFIL: SINGLE PENCIL

ÉPAISSEUR: ¾"

À CHOISIR

Robinet de lavabo de salle de bain haut à poignée unique

Lavabo de salle de bain en surface ovale, 21 po

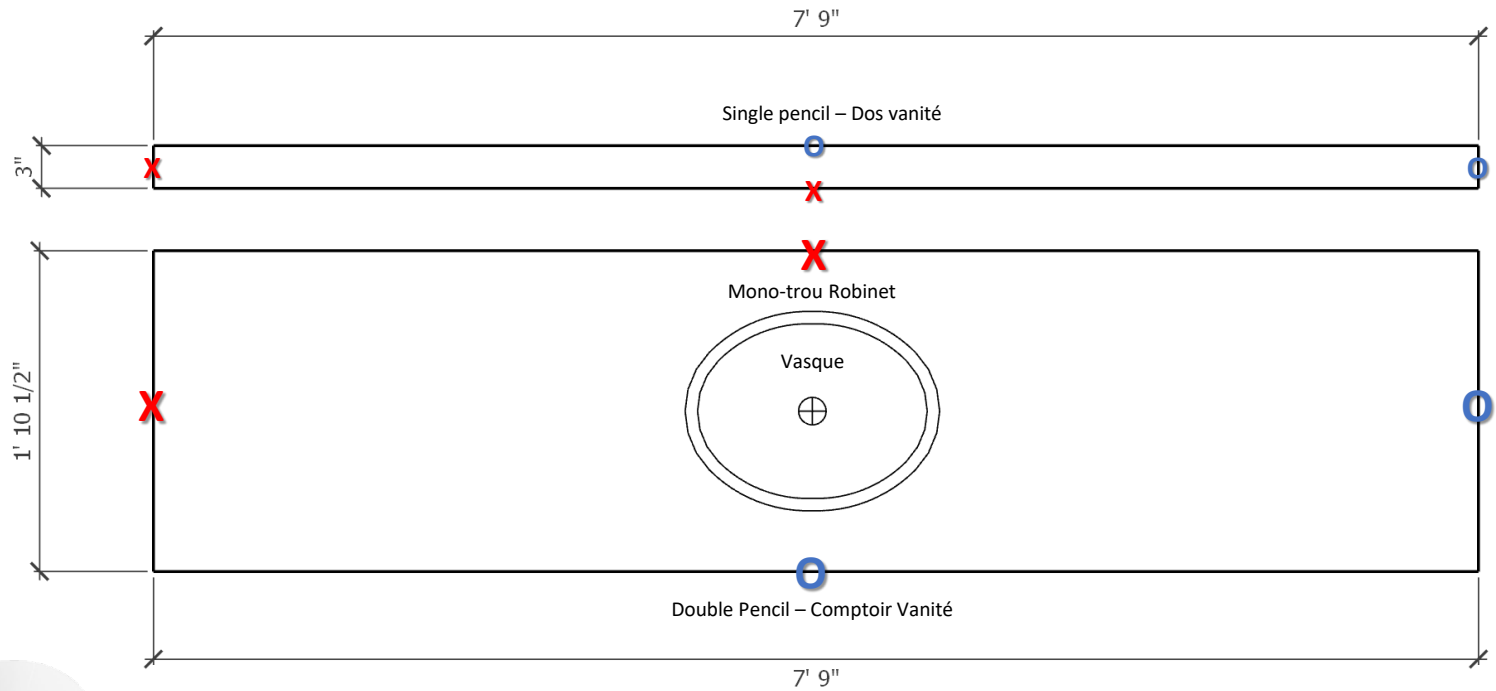

SUPERFICIE COMPTOIR
14.53 P.C
SUPERFICIE DOS COMPTOIR
1.9375 P.C

X Bord non fini
Contre un mur ou un panneau

O Bord Fini
Voir la description

COMPTOIR – VANITÉ

ASENA DESIGN
Alyssa Senack
www.asena.ca
mail@asena.ca
819.360.0724

CLIENTS:
XXXXXXXX

Toutes les dimensions spécifiées nécessitent une vérification sur le chantier et doivent être ajustées pour s'adapter aux conditions de l'espace actuel.

Il s'agit d'un design original et il est interdit de le publier ou de le copier à moins que les frais applicables n'aient été payés ou l'ordre de travail passé par le designer.

DATE: 2026-04-09

E-6
Sans Échelle

PAGE

16

1. CHOIX DE LA DÉLICATESSE DU MOULAGE DE LA PORTE D'ARMOIRE.

2. CHOIX PANNEAU CENTRAL 03 OU 06.

3. CHOIX DE COULEUR.

Moules MDF 1/4" _ 1/4" MDF Molding

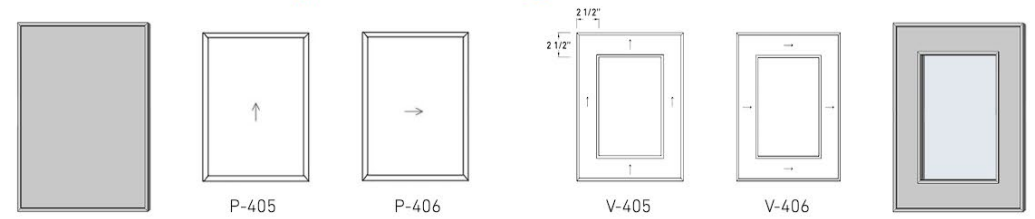

Moules MDF 1/2" _ 1/2" MDF Molding

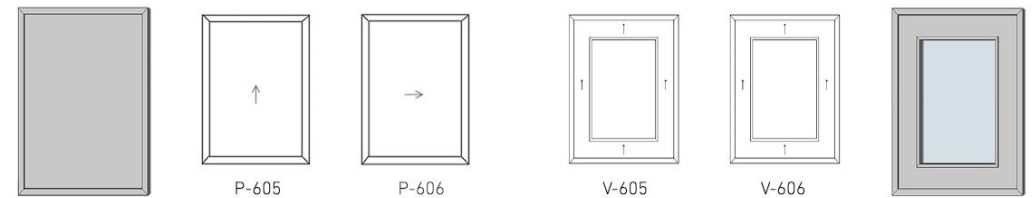

Moules MDF 3/4" _ 3/4" MDF Molding

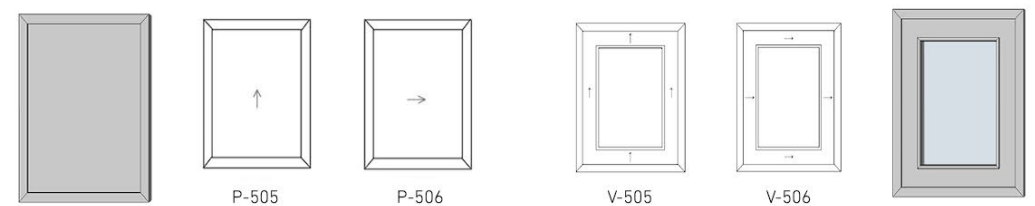

INFOS TECHNIQUES TECHNICAL INFORMATIONS	MINIMUM	SUBLIME (21MM)		SUBLIME 3D (21MM)		UNIBOARD (21MM)		TAFISA (21MM)		LUMMIA (21MM)		PURDECO (21MM)	
	Hauteur & Largeur Height	Max. Hauteur Height	Max. Largeur Width	Max. Hauteur Height	Max. Largeur Width	Max. Hauteur Height	Max. Largeur Width	Max. Hauteur Height	Max. Largeur Width	Max. Hauteur Height	Max. Largeur Width	Max. Hauteur Height	Max. Largeur Width
P-405, P-505, P-605	5 7/8"	108"	46"	108"	46"	95"	46"	95"	46"	108"	59"	107"	46"
P-406, P-506, P-606	5 7/8"	46"	108"	46"	108"	46"	95"	46"	95"	59"	108"	46"	107"
V-405, V-505, V-605	5 7/8"	108"	46"	-	-	95"	46"	-	-	-	-	-	-
V-406, V-506, V-606	5 7/8"	46"	108"	-	-	46"	95"	-	-	-	-	-	-

Couleurs disponibles _ Colors available

sublime

Polymère Silky Touch _ Silky Touch Polymer (Fini 2 côtés _ Finish 2 sides)

P706	P713	P725	P734	P761	P763	P771

Essenziale 3D_ 3D Essenziale (Fini 1 côté _ Finish 1 side)

KS1006	KS1013	KS1025	KS1034	KS1061	KS1063	KS1071	A360

*Couleurs équivalentes aux Silky Touch _ Silky Touch color match

Élévation 3D Sublime _ 3D Sublime Elevation (Couleurs Essenziale _ Essenziale colors)

LÉGENDE PANNEAU CENTRAL _ CENTRAL PANEL LEGEND

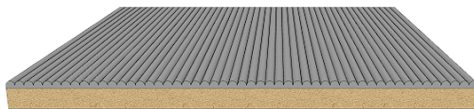

03

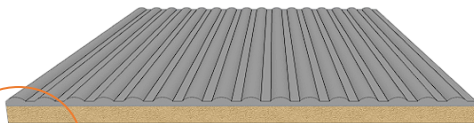

06

NOMENCLATURE DU PRODUIT 3D_ 3D PRODUCT NOMENCLATURE

Porte - Modèle - Couleur - Panneau 3D
Door - Model - Color - 3D Panel

Exemple _ Example

P-405 / Sublime 3D / KS1034 / 03

Spécifications verrière
Glass door specifications

Pour le verre: déduire 3 7/8" de la hauteur et de la largeur de la porte

Glass insertion:
Deduct 3 7/8" for height and width

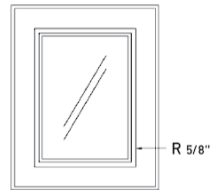
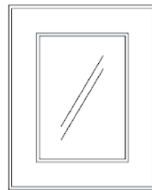
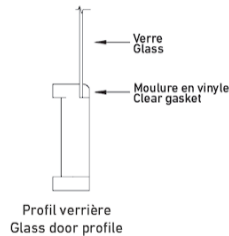

Couleurs disponibles _ Colors available

UNIBOARD

Uniboard _ Uniboard (Fini 2 côtés _ Finish 2 sides)

K14 RO	K15 RO	K16 RO	K24 SE	K61 NO	K62 NO	K63 NO	K64 NO	K65 NO	K67 NO

K72 OM	K89 OM	K95 OM	K96 OM	L05 OM	L07 OM	L09 OM	L12 OM	L13 OM	L16 OM

L22 OM	L23 OM	L24 OM

TAFISA

Tafisa Grain de Bois _ Tafisa Wood Grain (Fini 2 côtés _ Finish 2 sides)

*Toutes les couleurs disponibles seulement en P-605, P-606
_ All colours only available in P-605, P-606

LUMMIA

Perfect Mat _ Perfect Mat (Fini 1 côté _ Finish 1 side)

*Toutes les couleurs disponibles seulement en P-605, P-606
_ All colours only available in P-605, P-606

PÜRDECO

Velour Touch _ Velour Touch (Fini 2 côtés _ Finish 2 sides)

*Toutes les couleurs disponibles seulement en P-605, P-606
_ All colours only available in P-605, P-606

Tiroir du bas de la vanité et tiroirs du bas de la lingerie

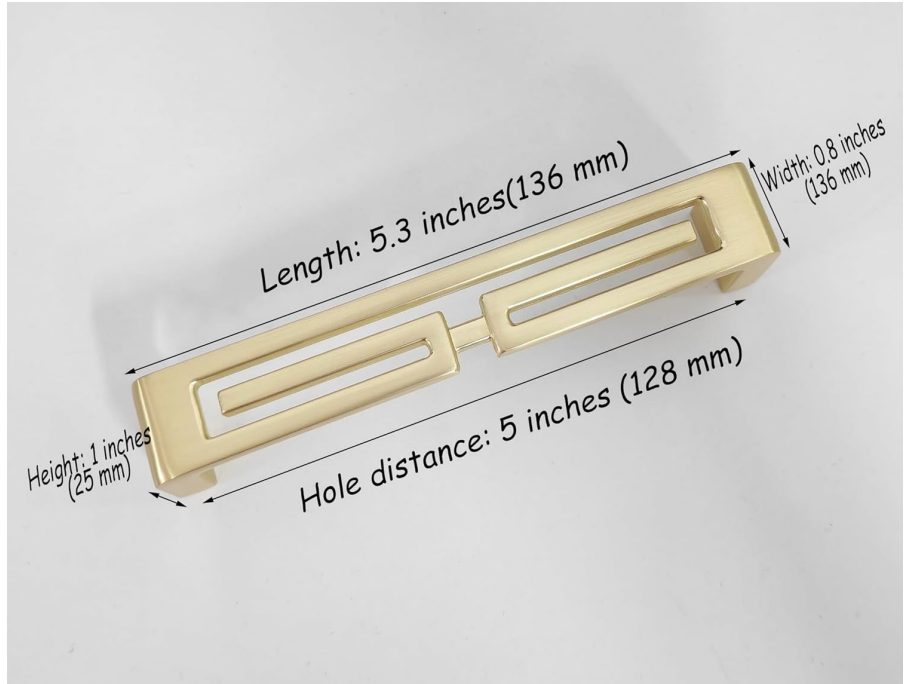

<https://www.walmart.ca/en/ip/4-Pcs-of-Chinese-Cabinet-Hardware-Handles-Drawer-Pulls-Closet-Handles-Stylish-Golden-Copper-Handles-Double-Hole-Handle/6UJCQ8RWIC4M>

<https://amzn.to/3LwvcYC>

Tiroir du haut de la vanité et porte de la lingerie

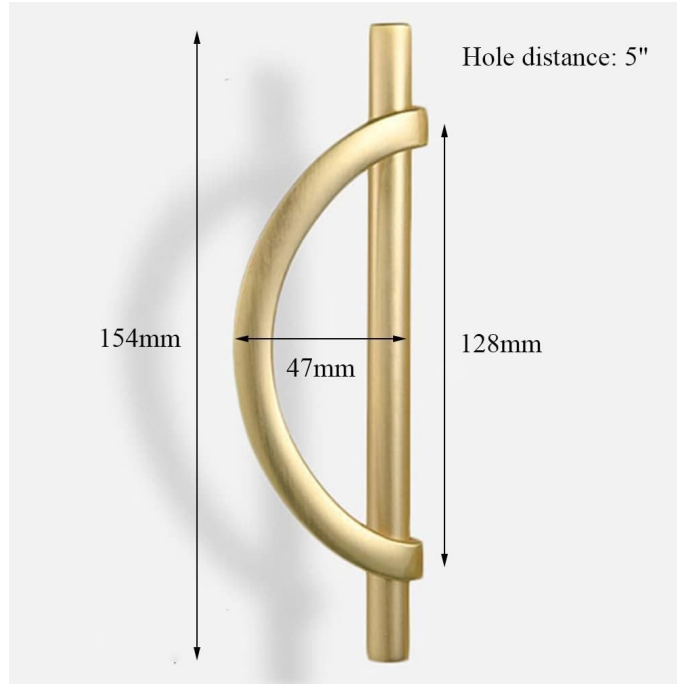

<https://amzn.to/4mI28K9>



Toilette

TOILETTE BIDET
PREVOIR PRISE ET SORTIE
D'EAU



VOIR CLIENT POUR LE
MODELE OFFICIEL
COSTCO***

Vasque

https://bellati.ca/upcp_product/tr158-2-indiana/

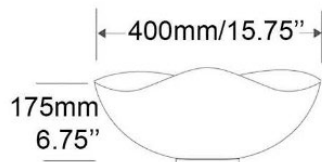
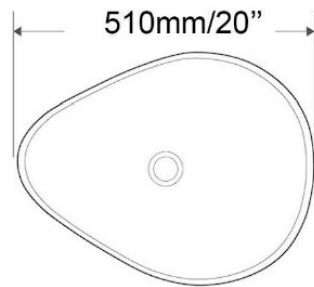

TR1582 - Indiana

Robinet
Vasque

<https://barildesign.com/produit/b04-1020-00l-robnet-de-lavabo-monotrou-haut-renvoi-non-inclus-high-single-hole-lavatory-faucet-drain-not-included/>



B04-1020-00L-YY
Robinet de lavabo
monotrou haut, renvoi
non inclus

Collection : PETITE B04

<https://www.brizo.com/bath/product/RP72411PN>



BRIZO

Grid Strainer Without
Overflow RP72411PN

Colonne
de douche

https://barildesign.com/en/product/pro-1100-53-ensemble-complet-de-douche-thermostatique-sur-colonne-complete-thermostatic-shower-kit-on-column/?attribute_pa_finis=yy

<https://barildesign.com/produit/rva-9020-00-brut-de-valve-pression-equilibre-npt-soude-pression-balanced-rough-npt-sweat/>



PRO-1100-53-YY
Complete thermostatic
shower kit on column

Collection: SENS B45



RVA-9020-00-B
Brut de valve pression
équilibrée (NPT/soudé)

Collection : VALVES

Douchette
à main

<https://barildesign.com/produit/pro-2115-66-ensemble-complet-de-douche-pression-equilibre-complete-pression-balanced-shower-kit/>

<https://barildesign.com/produit/rva-9020-00-brut-de-valve-pression-equilibre-npt-soude-pression-balanced-rough-npt-sweat/>

PRO-2115-66-__
Ensemble complet
de douche pression
équilibrée

Collection : ZIP B66



RVA-9020-00-B
Brut de valve pression
équilibrée (NPT/soudé)

Collection : VALVES





MOUNT PEARL

SKU | DVP40001

FINISH OPTIONS

Brass with Ribbed Half Opal Glass (BR-RIO)
Graphite with Ribbed Half Opal Glass (GR-RIO)

DIMENSIONS

Length / Ø: N/A"
Width: 9.75"
Height: 17"
Depth: 12.75"
Minimum Height: 17"
Maximum Height: N/A"

LAMPING

Number of Sockets: 1
Wattage of Individual Socket: 40W
Socket Type: Medium Base
Socket Orientation: Down
Lamp Confinement: Fully Enclosed
Voltage: 120V
Dimmable: Yes
Bulbs Not Included



MOUNT PEARL

SKU | DVP40057

FINISH OPTIONS

Brass with Ribbed Opal Glass (BR-RIO)
Graphite with Ribbed Opal Glass (GR-RIO)

DIMENSIONS

Length / Ø: 14.75"
Width: 14.75"
Height: 31"
Depth: N/A"
Minimum Height: 32.5"
Maximum Height: 136.5"

LAMPING

Number of Sockets: 3
Wattage of Individual Socket: 40W
Socket Type: Medium Base (E26)
Socket Orientation: Down
Lamp Confinement: Semi Enclosed
Voltage: 120V
Dimmable: Yes
Bulbs Not Included



Souffle | E25051-CHK

MEASUREMENTS

DIMENSION : 13.75" L x 13.75" W x 3.75" H
CANOPY : 10.5" W x 0.75" H x 10.5" L
HANGING WEIGHT : 5.95 lb

LAMPING

INPUT VOLTAGE : 120V
LUMENS : 1,320 Rated (1,120 Del.)
BULB : 1 x 25W LED AC Integrated, 25W Total
BULB INCLUDED : (Integrated)
DIMMABLE : Triac or ELV
CRI : 90 CRI
COLOR_TEMP : 3000K



<https://lightscanada.ca/>



Panasonic

Whisper Choice® DC Fan, Pick-A-Flow®, 80/110 CFM
Model: RG-C811HA
The Whisper Choice® DC fan with Humidity Sensor and Pick-A-Flow® CFM offers you the ability to choose your airflow, 80 or 110 CFM



Notes:

PRÉVOIR ACHAT AMPOULE POUR LES MOUNT PEARL

Bulb count:	4
Bulb Base:	Medium E26
Bulb Wattage:	120

PRÉVOIR ACHAT 4 ENCASTRÉ LED de 4.75"

Slim 5" Recessed 3000K

SKU 67704WTWT

**PRÉVOIR ACHAT MURALE SALLE D'EAU**

Derbishone

Inspirations

**Convecteur Murale****Stelpro (comme le Convecteur électronique de salle de bains SILVC)**

Aéroconvecteur
Mural Blanc Oasis
Par Stelpro Pour ...
\$399.00 \$448
RONA



Stelpro | Oasis
2000-Watts/240-
Volts X 15.82-In X...
\$323.05 \$359
RONA



STELPRO Mirage
Convecteur White 1500W
240V Without
Thermostat
\$289.00
Home Depot Canada



Planchers

Dans les salles de bain accès ouvert, il n'y a pas seulement la douche qui soit exposée à l'humidité, voilà pourquoi il est difficile de démarquer la « zone humide » de la « zone sèche ». Par conséquent, la salle de bain dans son ensemble doit être assez bien protégée de l'eau et de l'humidité.

DITRA et DITRA-HEAT sont des membranes de désolidarisation étanches permettant d'éviter la principale cause de craquelage des carreaux et du coulis parce qu'elles absorbent les contraintes attribuables au mouvement du substrat et assurent l'intégrité des surfaces carrelées. DITRA-HEAT est une membrane de désolidarisation étanche intégrant un système de plancher chauffant électrique — ce qui permet de réaliser de confortables planchers carrelés. Il ne reste plus qu'à sceller ses raccords et les joints au sol et aux murs à l'aide de bandes KERDI-BAND pour assurer l'étanchéité complète de la salle de bain.

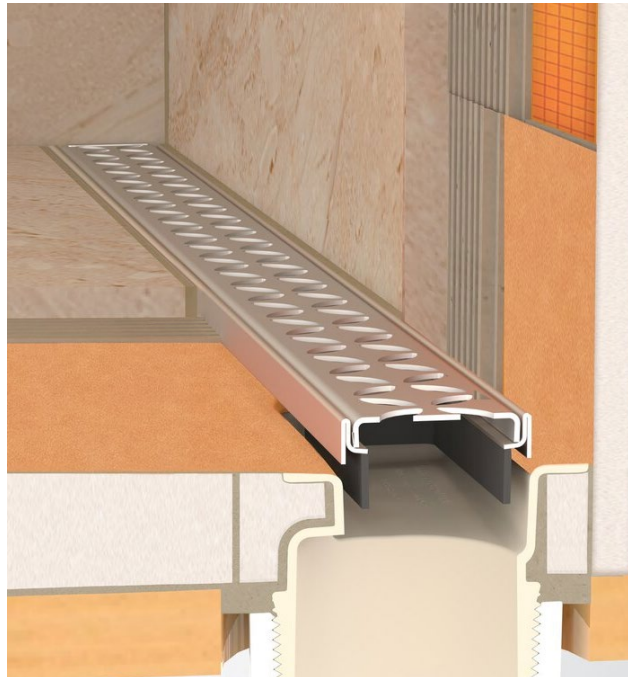

TRAVAUX À PRÉVOIR DOUCHE SANS SEUIL



TRAVAUX MURS

- PRÉPARER LA STRUCTURE DES MURS DOUCHE AVEC OUVERTURE DE NICHE
- IMPERMÉABILISER LES MURS KERDI BOARD
- PRÉVOIR DES MOULURES DE FINITION SCHLUTER EN MÉTAL, TABLETTE EN MÉTAL



TRAVAUX PLANCHER



- ABAISSER LE PLANCHER DE LA DOUCHE
- INSTALLER LA BASE PRÉFABRIQUÉ SCHLUTER ET UN DRAIN LINÉAIRE VARIO
- INSTALLER LE PLANCHER CHAUFFANT
- RECOUVRIR FJL CHAUFFANT DANS LA DOUCHE AVEC MEMBRANE ÉTIRÉ LA MEMBRANE À L'EXTÉRIEUR DE LA DOUCHE MINIMUM 2 PIED.

TABLEAU DE COMMANDE

Page	Product	Order Number	Quantity	Price	Total
SHOWER Waterproofing					
101	KERDI-BOARD 48" x 96"	KB 12 1220 2440	4	138.43	553.72
101	KERDI-BOARD 48" x 64"	KB 12 1220 1625	1	101.36	101.36
107	Schluter®-KERDI-BOARD-ZT 1-1/4 BOX100	KB ZT 32 Z	1	15.06	15.06
108	KERDI-BAND 125 mm - 5" 30 m - 98' 5"	KEBA 100/125	1	142.42	142.42
115	KERDI-FIX	KERDIFIX 100 G	1	21.87	21.87
159	KERDI-SHOWER-LTS 76" x 38"	KSLT 1930/965 S	1	432.86	432.86
159	OR 2X- 48x48 ???	KSLT 1220 S		333.01	
<small>Optionnel ** Nous pouvons ajouter des Kerdi Seal pour les sorties de plomberie officiel par suite des sélections des fixtures.</small>					
Ciment colle unmodified mortar Contracteur					
PLANCHER CHAUFFANT					
119	DITRA 5M 1/8 waterproofing membrane <small>3' 2-5/8" x 41' 10-3/4" = 134.5 ft2</small>	DH5 12M	145	2.63 le p.c	381.35
121	Heating Cable (120 V) Regular 3 Stud V 83.31tz)	DHE FR 120 8S	1	723	723
127	KERDI Waterproofing membrane	KERDI 200/5M	1	155.01	155.01
125	DITRA HEAT E RS1 Smart Thermostat	DHE RT 105/BW	1	411.15	411.15
CIMENT COLLE unmodified mortar Contracteur					
FINITION					
KERDI-LINE-VARIO					
154	Flange kit kerdi line vario	KL VR 2 FLK	1	166.16	166.16
156	TRENDLINE textured color-coated stain. steel (Herringbone et Couleur 1 a vérifier a porcelaine officielle pour l'instant TSI)	KL VRI D13 + color* 244	1	799.5	799.5
NICHE					
107	Optionnel ** DESIGN-NICHE	DNAS (TSI) COLOR	1	791.05	0
182	Schluter®-SHELF-N FLORAL	SNS1 D5 TSC	3	131.73	395.19
37	Rondec - Color coated	RO 110 + TSC*	2	31.51	63.02
37	Coin Rondec - Color coated	IV/RO 110 + TSC*	4	18.52	74.08
<small>Inside corner double check if correct**</small>					
MOULURES					
28	Jolly TRENDLINE Textured Color-coated Aluminum	J 110 + TSC*	3	42.73	128.19

ped carre du projet 87.06 ft²
ped carre du projet 56ft²



CONFIRMÉ



HERRINGBONE



FLORAL



TSC Cream textured color-coated aluminum



Sous-Total: 4677.04+TXS

Discompte designer -20% 3741.63(935.41\$+txs d'economie client)



DESSIN TECHNIQUE

Schluter®-KERDI-SHOWER-LT/-LTS

Schluter®-KERDI-SHOWER-LT/-LTS are polystyrene sloped trays with integrated Schluter®-KERDI waterproofing. Each of these prefabricated shower trays is designed to integrate with the Schluter®-KERDI-LINE.

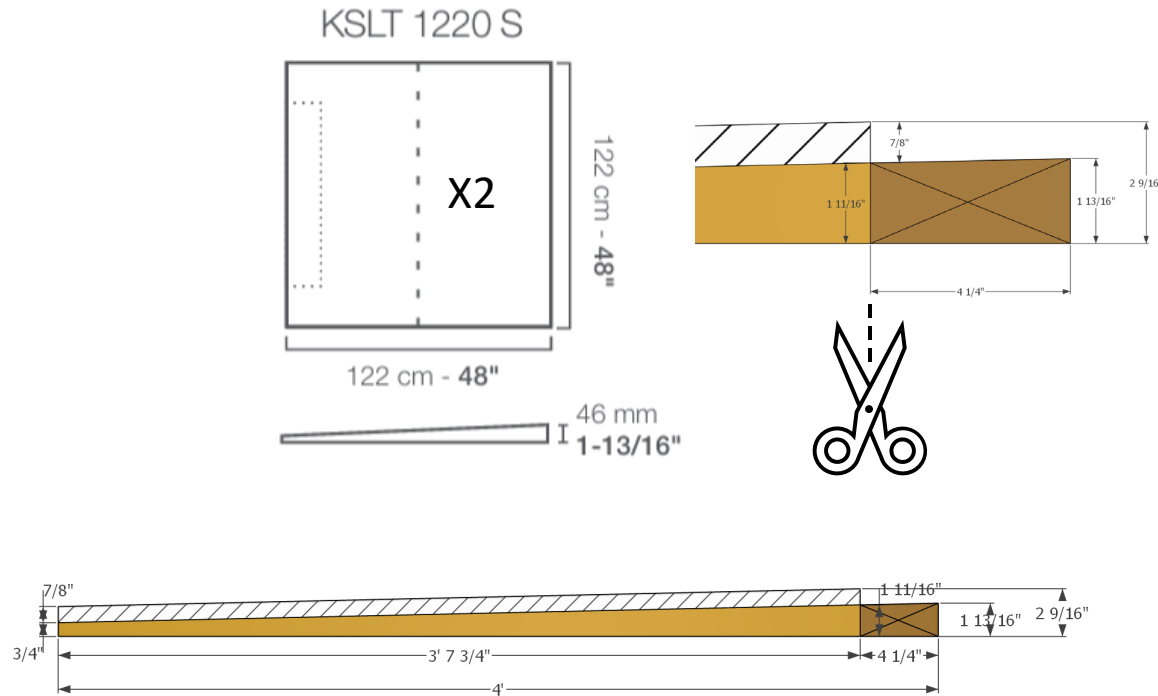

Schluter®-KERDI-LINE-VARIO



HERRINGBONE

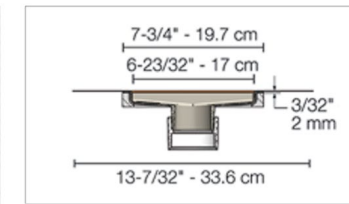
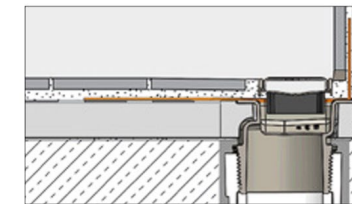
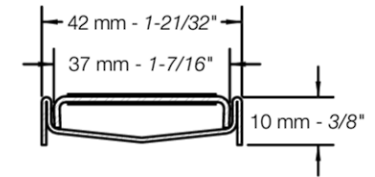

Schluter®-SHELF-N

Schluter®-SHELF-N is a rectangular shelf designed to fit into Schluter®-KERDI-BOARD-SN prefabricated niches. The shelf is made of either brushed stainless steel, or color-coated aluminum in a choice of 9 TRENDLINE colors. SHELF-N can be easily installed in tandem with tile. Matching KERDI-DRAIN and KERDI-LINE grates are also available.



TABLEAU DE COMMANDE

PORCELAINE NADON ET FILS

MRC	Product	Order Number	Quantiy	Price	Total
Fournisseur Centura					
16	8 boites fabianno III sand 24x48	Nadon et fils	124	11.99	1486.76
68	17 boites St beige 24x24	Nadon et fils	263.50	8.95	2358.33
4	MSI urban natural 16x48 à commander	Vesta design center vicky	24	57.12	228.48
	Coulis pour MSI 5005 chamois à commander				
	COULIS MAPEI kerapoxy 5001	Nadon et fils	1 gallon	164.95	164.95
	Ciment colle et clip d'installation Fournis par le Contracteur				

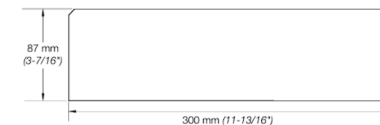

8034 - Lambris Dune-mini
MDF - 3/8" X 9-3/8"
Longueur - 8' (96")

Pack of 4

Delivery

Delivery options for [J8L 0H8](#)

Nov 28 – Dec 11

FREE

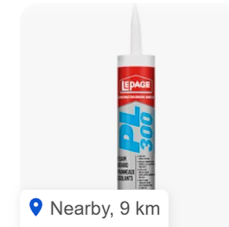

Nearby, 9 km

LePage PL300

Foam Board...

\$7.99

RONA

and 5+ stores

4.4 ★★★★★ (17)



Notes Travaux:

Moulures MDF, Portes et Fenêtres:

L'entrepreneur s'engage à valider les mesures de toutes les ouvertures et fenêtres pour s'adapter aux travaux du projet actuel, à moins qu'il n'y ait une autre entente avec le client.

L'entrepreneur général s'engage à prendre en charge la commande, la livraison et l'installation des portes et fenêtres du projet, sauf si une autre entente est conclue avec le client.

Noter que notre prise de mesure a été prise de l'intérieur et doit être confirmé avec une prise de mesure extérieure par le fournisseur.



D01

Vue extérieure
Porte Intérieur Salle de Bain
Penture Gauche
28''x80''



D02

Vue extérieure
Porte Intérieur Salle D'eau
Pocket Gauche
28''x80''

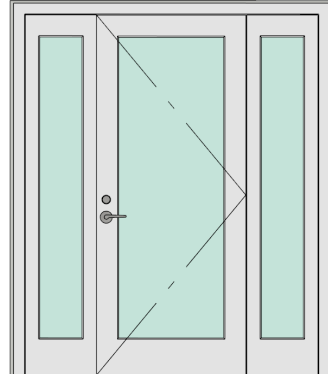

D03

Vue extérieure
Porte Entrée Principale
Pleine Vitre / Porte 34''
66 1/2'' X 82 1/2''

❖ Prévoir la Sélection des Choix de Serrure et Verrouillage

Fenomax - Portes et Fenêtres (Angers)

Solaris – Portes et Fenêtres (Sortie de l'aéroport)

INTERMAT – Porte Intérieur et Moulures (Sortie de l'aéroport)

Home dépôt / Rona

❖ Prévoir la Sélection des Modèles de Moulures et Cadrage



interbois

4216 - Plinthe
MDF - 1/2" X 4-1/2"
Longueur - 8' (96")



interbois

4216 - Plinthe
MDF - 1/2" X 4-1/2"
Longueur - 14' (168")



interbois

1258 - Cadrage
MDF - 3/4" X 2-3/4"
Longueur - 8' (96")

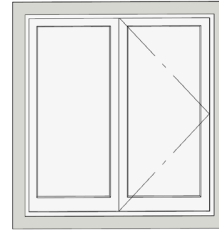

W01

Vue Intérieur
Salle de bain des Maîtres
Battant Droit
34''x 36 1/4''
Revêtement Brique

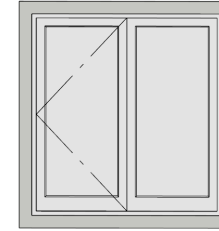

W02

Vue Intérieur
Salle de bain à l'étage
Battant Gauche
32 1/4''x 36 9/16''
Revêtement vinyle

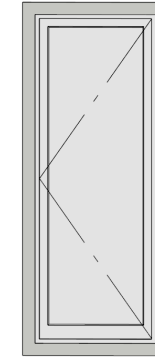

W03

Vue Intérieur
Petit Salon
Battant Gauche
22''x 60 3/8''
Revêtement Vinyle

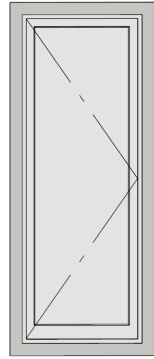

W04

Vue Intérieur
Salle de bain à l'étage
Battant Droit
22''x 60 3/8''
Revêtement Vinyle

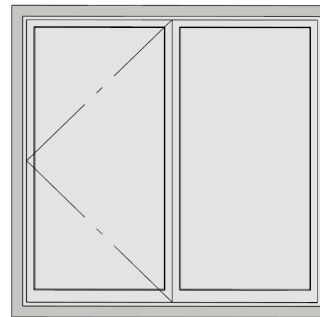

W05

Vue Intérieur
Salle à Manger
Battant Gauche
62''x 60 1/8''
Revêtement Brique

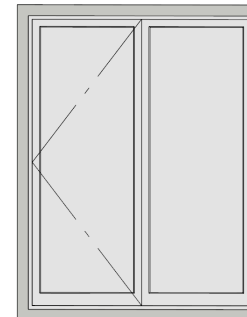

W06

Vue Intérieur
Grand Salon
Battant Gauche
46 1/4''x 60 1/4''
Revêtement Brique

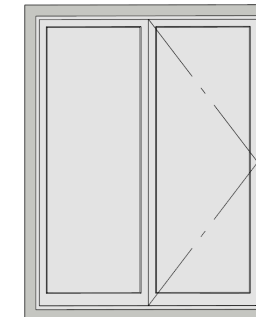

W07

Vue Intérieur
Grand Salon
Battant Droit
46 1/4''x 60 1/4''
Revêtement Brique

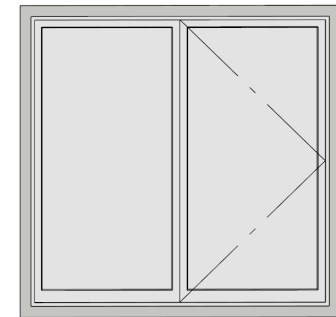

W08

Vue Intérieur
Grand Salon
Battant Droit
61 7/8''x 60 1/4''
Revêtement Brique



Adjustable Design

Adjust these table feet to stabilize your furniture anywhere in your home. If you have uneven feet or a wobble in your side table or favorite chair

UPH1350



Minimum Height



Maximum Height

<https://amzn.to/48wAD2b>



ASENA
Design



ASENA
Design

MODIF : Remplacer le
plancher chauffant par un
convecteur mural sous la
fenêtre



ASENA
Design

MODIF ARMOIRE PORTE SLAB PARTOUT ET 2 tiroirs
lingerie a la place de 4



ASENA
Design



TOILETTE BIDET GFI + SORTIE D'EAU

PLINTHE MDF 4 1/2'' + JOLLY

Filler armoire sans encoche coup de pied

Moulures Cadrage MDF 2 3/4''

PLINTHE TUILE 4 1/2'' + JOLLY

ASENA
Design



ASENA
Design

Inspirations Luminaires



À Choisir